



**AVENTAGE**

**Ampli-tuner audio-vidéo**

*RX-A3060*

*RX-A2060*

**Mode d'emploi**

---

Lisez le livret « Brochure sur la Sécurité » fourni avant d'utiliser l'unité.

musicCast

FR

# TABLE DES MATIÈRES

<b>Introduction</b> .....	<b>5</b>
<b>Accessoires</b> .....	<b>5</b>
<b>À propos de ce livret</b> .....	<b>5</b>
<b>À propos de la télécommande</b> .....	<b>6</b>
Piles.....	6
Rayon d'action de la télécommande .....	6
<b>FONCTIONS</b> .....	<b>7</b>
<b>Fonctions de l'unité</b> .....	<b>7</b>
Applications utiles.....	12
<b>Noms des pièces et fonctions</b> .....	<b>13</b>
Panneau avant .....	13
Afficheur de la face avant (indicateurs) .....	15
Panneau arrière.....	16
Télécommande .....	18
<b>PRÉPARATIFS</b> .....	<b>19</b>
<b>Procédure de configuration générale</b> .....	<b>19</b>
<b>1 Raccordement des enceintes</b> .....	<b>20</b>
Configuration de base des enceintes.....	21
Configuration d'enceinte avancée .....	30
<b>2 Raccordement d'un téléviseur et d'appareils externes</b> .....	<b>41</b>
Prises et câbles d'entrée/sortie.....	41
Raccordement d'un téléviseur .....	42
Raccordement d'appareils vidéo (tels que des lecteurs BD/DVD).....	44
Raccordement des appareils audio (tels que des lecteurs CD) .....	46
Raccordement aux prises sur le panneau avant.....	47
<b>3 Raccordement des antennes FM/AM</b> .....	<b>48</b>
<b>4 Raccordement d'un câble réseau ou préparation de l'antenne sans fil</b> .....	<b>49</b>
Raccordement du câble réseau.....	49

Préparation de l'antenne sans fil .....	49
<b>5 Raccordement d'autres appareils</b> .....	<b>50</b>
Raccordement d'un appareil compatible avec la fonction de déclencheur .....	50
<b>6 Branchement du câble d'alimentation</b> .....	<b>50</b>
<b>7 Sélection d'une langue pour le menu affiché à l'écran</b> .....	<b>51</b>
<b>8 Configuration des réglages d'enceinte nécessaires</b> .....	<b>52</b>
<b>9 Optimisation automatique des réglages d'enceintes (YPAO)</b> .....	<b>53</b>
Multi position .....	55
Angle/Hauteur.....	56
Mesure à une position d'écoute (mesure unique) .....	56
Mesure à plusieurs positions d'écoute (mesures multiples) .....	59
Vérification des résultats de la mesure.....	62
Rechargement des réglages YPAO précédents .....	62
Messages d'erreur.....	63
Messages d'avertissement .....	64
<b>10 Raccordement à un périphérique réseau sans fil</b> .....	<b>65</b>
Sélection de la méthode de connexion .....	65
Connexion de l'unité à un réseau sans fil .....	66
Connexion directe de l'unité à un dispositif mobile (Wireless Direct) .....	71
<b>11 Connexion au réseau MusicCast</b> .....	<b>73</b>
MusicCast CONTROLLER .....	73
Ajout de l'unité au réseau MusicCast .....	73
<b>LECTURE</b> .....	<b>74</b>
<b>Opérations de lecture de base</b> .....	<b>74</b>
Sélection d'une prise de sortie HDMI.....	74
<b>Sélection de la source d'entrée et de vos réglages favoris d'un seul geste (SCENE)</b> .....	<b>75</b>
Enregistrer une scène .....	76
Sélection des paramètres à inclure dans les attributions de scène.....	76
<b>Sélection du mode sonore</b> .....	<b>77</b>
Profiter de champs sonores stéréoscopiques (CINEMA DSP HD <sup>3</sup> /CINEMA DSP 3D).....	78
Profiter d'une lecture non traitée .....	81

Profiter de la pureté du son haute fidélité (Pure Direct) .....	82
Lecture de fichiers audio compressés numériquement (comme MP3, etc.) avec un son optimisé (Compressed Music Enhancer) .....	82
<b>Écoute d'émissions FM/AM .....</b>	<b>83</b>
Réglage des pas de fréquence .....	83
Sélection d'une fréquence de réception .....	84
Enregistrement de vos stations de radio favorites (présélections) .....	84
Syntonisation Radio Data System .....	85
Utilisation de la radio sur le téléviseur .....	87
<b>Lecture de musique via Bluetooth .....</b>	<b>88</b>
Lecture de fichiers musicaux d'un périphérique Bluetooth sur l'unité .....	88
Écoute du son au moyen d'enceintes ou écouteurs Bluetooth .....	89
<b>Lecture de musique stockée sur un dispositif de stockage USB .....</b>	<b>90</b>
Raccordement d'un dispositif de stockage USB .....	90
Lecture du contenu du dispositif de stockage USB .....	91
<b>Lecture de musique stockée sur des serveurs multimédias (PC/NAS) .....</b>	<b>94</b>
Réglage du partage de support .....	94
Lecture de musique sur ordinateur .....	95
<b>Écoute de la radio sur Internet .....</b>	<b>98</b>
Écoute de la radio sur Internet .....	98
Enregistrement de vos stations de radio sur Internet favorites (favoris) .....	100
<b>Lecture de la musique d'iTunes ou d'un iPod avec AirPlay .....</b>	<b>101</b>
Lecture de contenus musicaux d'iTunes ou d'un iPod .....	101
<b>Lecture de vidéos/audio dans plusieurs pièces (multi-zone) .....</b>	<b>103</b>
Exemples de configuration multi-zone .....	103
Préparation du système multi-zone .....	104
Commande de la Zone2, Zone3 ou Zone4 .....	108
<b>Enregistrement des éléments favoris (raccourci) .....</b>	<b>110</b>
Enregistrement d'un élément .....	110
Rappel d'un élément enregistré .....	110
<b>Contrôler l'unité depuis un navigateur Web (contrôle Web) .....</b>	<b>111</b>
Écran du menu principal .....	112
Écran de contrôle .....	112
Écran des réglages .....	113
<b>Affichage du statut actuel .....</b>	<b>114</b>
Changement des informations présentées sur l'afficheur de la face avant .....	114

Affichage des informations de statut sur le téléviseur .....	114
<b>Configuration de réglages de lecture distincts pour différentes sources de lecture (menu Option) .....</b>	<b>115</b>
Éléments de menu Option .....	115
<b>CONFIGURATIONS .....</b>	<b>120</b>
<b>Configuration des sources d'entrée (menu Entrée) .....</b>	<b>120</b>
Éléments de menu Entrée .....	121
<b>Configuration de la fonction SCENE (menu Scène) .....</b>	<b>122</b>
Éléments de menu Scène .....	123
<b>Configuration des programmes sonores/décodeurs surround (menu Programme DSP) .....</b>	<b>124</b>
Éléments de menu Programme DSP .....	125
<b>Configuration des diverses fonctions (menu Réglage) .....</b>	<b>127</b>
Éléments de menu Réglage .....	128
Enceinte (Réglage manuel) .....	131
Son .....	136
Vidéo .....	139
HDMI .....	140
Réseau .....	142
Bluetooth .....	144
Multi-Zone .....	145
Fonction .....	147
ECO .....	150
Language .....	150
<b>Consultation des informations relatives à l'unité (Menu Information) .....</b>	<b>151</b>
Types d'informations .....	151
<b>Configuration des paramètres du système (menu ADVANCED SETUP) .....</b>	<b>153</b>
Éléments de menu ADVANCED SETUP .....	153
Modification du réglage de l'impédance des enceintes (SPEAKER IMP.) .....	154
Mise sous/hors tension du capteur de télécommande (REMOTE SENSOR) .....	154
Sélection de l'ID de télécommande (REMOTE CON AMP) .....	154
Changement du réglage de la fréquence de syntonisation FM/AM (TUNER FRQ STEP) .....	154
Modification du type de signal vidéo (TV FORMAT) .....	155
Suppression de la limite de sortie vidéo HDMI (MONITOR CHECK) .....	155

Sélection du format de signal HDMI 4K (4K MODE) .....	155
Réglage de notification du format DTS (DTS MODE) .....	155
Sauvegarde/récupération des réglages (RECOV./BACKUP) .....	156
Restauration des réglages par défaut (INITIALIZE) .....	156
Mise à jour du microprogramme (FIRM UPDATE) .....	156
Vérification de la version du microprogramme (VERSION) .....	156
<b>Commande d'appareils externes avec la télécommande .....</b>	<b>157</b>
Enregistrement du code de télécommande pour un téléviseur .....	157
Enregistrement des codes de télécommande pour des appareils de lecture .....	158
Réinitialiser les codes de télécommande .....	159
<b>Mise à jour du microprogramme de l'unité via le réseau .....</b>	<b>160</b>
<b>ANNEXE .....</b>	<b>161</b>
<b>Foire aux questions .....</b>	<b>161</b>
<b>Guide de dépannage .....</b>	<b>162</b>
Vérifiez tout d'abord les points suivants : .....	162
Alimentation, système et télécommande .....	162
Audio .....	164
Vidéo .....	166
Radio FM/AM .....	167
Bluetooth .....	168
USB et réseau .....	169
<b>Signalement d'erreurs sur l'afficheur de la face avant .....</b>	<b>171</b>
<b>Glossaire .....</b>	<b>172</b>
Informations audio (format de décodage audio) .....	172
Informations audio (autres) .....	174
Informations vidéo et HDMI .....	174
Informations réseau .....	175
Technologies Yamaha .....	175
<b>Appareils et formats de fichiers pris en charge .....</b>	<b>176</b>
Appareils compatibles .....	176
Formats de fichiers .....	176
<b>Flux des signaux vidéo .....</b>	<b>177</b>
Table de conversion vidéo .....	177
<b>Sortie multi-zone .....</b>	<b>178</b>
Sortie audio .....	178

Sortie vidéo .....	178
<b>Informations sur le contrôle HDMI .....</b>	<b>179</b>
Contrôle HDMI .....	179
Canal de retour audio (ARC) .....	180
Compatibilité du signal HDMI .....	181
<b>Diagramme de référence (face arrière) .....</b>	<b>182</b>
<b>Marques commerciales .....</b>	<b>183</b>
<b>Caractéristiques techniques .....</b>	<b>184</b>
<b>Liste des codes de télécommande .....</b>	<b>188</b>

# Introduction

## Accessoires

Vérifiez que les accessoires suivants sont fournis avec le produit.

Antenne AM



Antenne FM

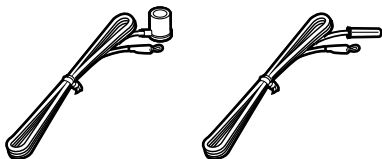

Microphone YPAO

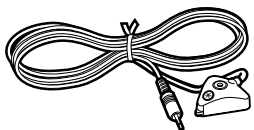

Base de microphone Socle

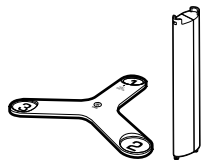

Câble d'alimentation

Télécommande

Piles (AAA, R03, UM-4) (x2)

CD-ROM (Mode d'emploi)

Manuel de configuration rapide

Brochure sur la Sécurité

\* L'une des antennes FM ci-dessus fournies dépend de la région d'achat.

\* La base de microphone et le socle servent à mesurer l'angle ou la hauteur en mode YPAO.

\* Le câble d'alimentation fourni dépend de la région d'achat.

## À propos de ce livret

Les illustrations de l'unité principale utilisées dans ce manuel représentent le RX-A3060 (modèle pour les États-Unis), sauf mention contraire.

Les illustrations de menus utilisées comme exemples dans ce manuel proviennent des menus anglais.

Certaines caractéristiques ne sont pas disponibles dans certaines régions.

En fonction des améliorations du produit, les spécifications et illustrations peuvent être modifiées sans avis préalable.

Ce manuel décrit les opérations réalisables avec la télécommande fournie.

Dans ce manuel, le terme « iPod » désigne à la fois un « iPod touch », un « iPhone » et un « iPad », « iPod » désigne un « iPod touch », « iPhone » et « iPad », sauf indication contraire.

### Icônes utilisées dans ce manuel



signale les précautions à prendre concernant l'utilisation de l'unité et les limites de ses fonctions.



signale des explications supplémentaires permettant une meilleure utilisation.

## À propos de la télécommande

Cette section explique comment utiliser la télécommande fournie.

### Piles

Insérez les piles comme indiqué.

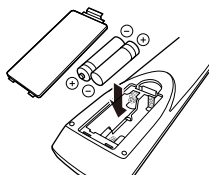

### Rayon d'action de la télécommande

Pointez la télécommande en direction du capteur situé sur l'unité et respectez la distance de fonctionnement indiquée ci-dessous.

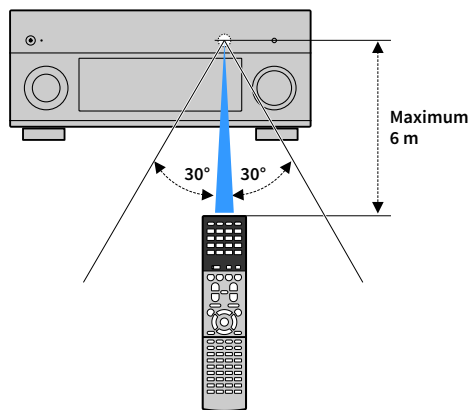

# FONCTIONS

## Fonctions de l'unité

L'unité est pourvue d'une palette de fonctions utiles.

### Raccordement de divers appareils (p.41)

Diverses prises HDMI et prises d'entrée/sortie vous permettent de raccorder des appareils vidéo (tels que des lecteurs BD/DVD), des appareils audio (par exemple des lecteurs CD), des consoles de jeux, des caméscopes et d'autres appareils.

### Lecture du son du téléviseur en surround à l'aide d'un seul câble de raccordement HDMI (Audio Return Channel : ARC) (p.41)

Lors de l'utilisation d'un téléviseur compatible avec la fonction ARC, vous n'avez besoin que d'un seul câble HDMI pour restituer des signaux vidéo vers le téléviseur, recevoir des signaux audio à partir de ce dernier et transmettre des signaux de contrôle HDMI.



### Diverses options de connexion sans fil (p.65)

L'unité prend en charge la fonction Wi-Fi qui lui permet de se connecter à votre routeur sans fil (point d'accès) sans connexion d'un câble réseau. En outre, Wireless Direct permet de connecter directement un dispositif mobile à cette unité sans routeur.

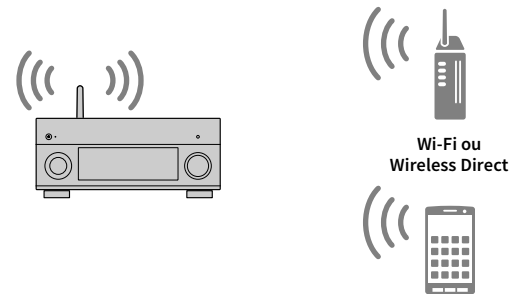

### Réseau audio domestique avec MusicCast (p.73)

L'unité prend en charge la fonction MusicCast vous permettant de relier un appareil compatible MusicCast à un autre appareil dans une pièce différente et de les lire simultanément, ou de contrôler tous les appareils compatibles MusicCast avec l'application dédiée « MusicCast CONTROLLER ».

Nous recherchons tous le plaisir d'une salle de concert et la sensation d'être dans le film dans notre salle de séjour. Yamaha s'efforce de satisfaire vos désirs depuis plus de 30 ans et ceci est désormais possible grâce aux amplis-tuneurs audio-vidéo Yamaha.

### Qu'est-ce qu'un champ sonore ?

Nous percevons le son d'une voix ou d'un instrument non seulement en tant que sons entendus directement, mais également en tant que son réfléchi ou de réverbération des murs ou du plafond d'un bâtiment. L'intensité du son réfléchi et de réverbération dépend de la forme, de la taille et des matériaux du bâtiment, et tous ces sons réunis nous donnent l'impression de nous trouver à un endroit spécifique.

L'acoustique unique d'un espace spécifique est appelée un champ sonore.

#### Diagramme conceptuel du champ sonore d'une salle de concert

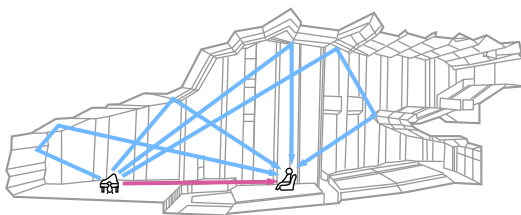

#### Diagramme conceptuel d'un champ sonore créé par l'unité

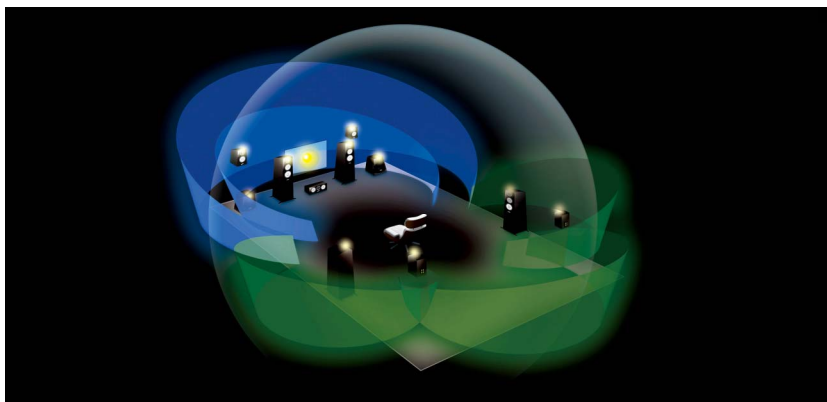

### CINEMA DSP/CINEMA DSP 3D

Yamaha a collecté une quantité considérable de données acoustiques en analysant les champs sonores réels de salles de concert et de spectacles du monde entier. « CINEMA DSP » permet d'appliquer ces données afin de créer des champs sonores. Cette unité est dotée d'une large gamme de programmes sonores qui utilisent CINEMA DSP.

Sélectionnez le programme sonore adapté au contenu de la source de lecture (vidéos, musique ou jeux par exemple) afin d'optimiser les performances acoustiques de ce contenu. (Par exemple, un programme sonore conçu pour les vidéos peut vous donner la sensation de vivre réellement la scène.)

De plus, la fonction « CINEMA DSP 3D » utilise des données de champ sonore 3D incluant l'axe de la hauteur, générant ainsi un son plus réaliste grâce à une dimension spatiale.

### CINEMA DSP HD<sup>3</sup> (RX-A3060 uniquement)

« CINEMA DSP HD<sup>3</sup> » est la technologie de lecture de champ sonore 3D de Yamaha qui exploite pleinement la quantité considérable de données de réflexion acoustique incluses dans les données du champ sonore. Grâce à la prise en charge de la sortie des enceintes de présence arrière, elle permet de générer deux fois plus de réflexions acoustiques que la fonction CINEMA DSP 3D conventionnelle, en plus de la lecture haute fréquence, pour offrir un champ sonore spatial bien plus réaliste et puissant.

#### Capacité de reproduction des réflexions

(lorsque le programme sonore « Hall in Munich » est sélectionné)

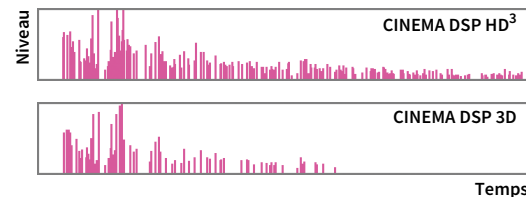



## YPAO

YPAO est un système de calibrage automatique original conçu par Yamaha pour optimiser votre environnement acoustique et surround par le biais de mesures réalisées avec un microphone. Cet outil de mesure permet de créer l'environnement d'écoute parfait optimisant les sources sonores de haute qualité en réglant automatiquement les paramètres d'enceintes et de champ sonore.

### YPAO-R.S.C.

Dans les configurations typiques de Home Theater, les réflexions du son sur les murs et le plafond entraînent des problèmes comme la perte de définition des graves ou la dégradation de l'image sonore. La technologie « YPAO-R.S.C. » réduit uniquement les réflexions indésirables, produisant des conditions acoustiques idéales pour votre environnement d'écoute.

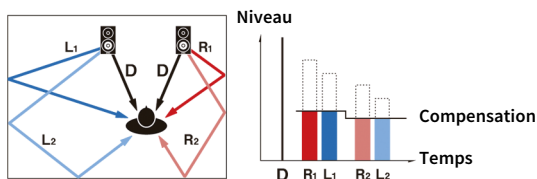

### Volume YPAO

Volume YPAO règle automatiquement les niveaux des graves et des aigus à tout niveau de volume de sorte à produire un son naturel, même à bas niveau.

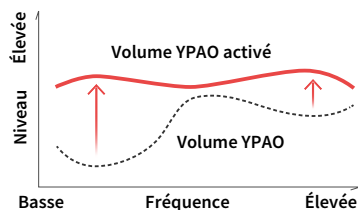

## Mesure YPAO 3D

La direction (angle) des enceintes avant, des enceintes surround et des enceintes de présence, ainsi que la hauteur des enceintes de présence tel que vu depuis la position d'écoute sont mesurées et une compensation est appliquée afin d'optimiser les performances du champ sonore 3D en mode CINEMA DSP.

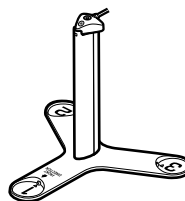

## Qualité audio et vidéo unique

Vous pouvez bénéficier d'une qualité audio et vidéo élevée inégalée avec l'unité.

### Amplificateur de musique haute résolution

Une extension d'échantillonnage à fréquence et bits élevés jusqu'à 96 kHz/24 bits peut être appliquée au contenu 44,1/48 kHz sans perte comme à partir d'un CD (PCM à 2 voies) ou d'un fichier FLAC pour une intensité musicale du contenu d'origine encore meilleure (p.118).

#### Avant traitement

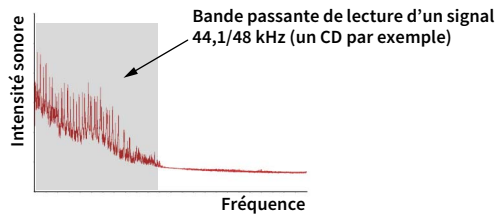

#### Après traitement

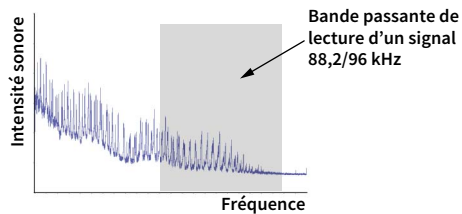

### Traitement vidéo de qualité supérieure

D'une vidéo numérique de faible qualité à des images BD (Blu-ray Disc), le contenu peut être lu sous la forme d'une image de qualité supérieure (p.139).

- Désentrelacement adaptatif aux mouvements et aux contours
- Détection de plusieurs cadences (y compris la conversion 3:2)
- Jusqu'à 6 présélections peuvent être appliquées séparément à chaque source d'entrée

Vous pouvez également appliquer des ajustements précis, comme l'amélioration des détails ou l'amélioration des contours.

# Évolutif pour répondre à divers besoins

L'unité offre des capacités évolutives excellentes ce qui la rend très versatile.

## Prise en charge des connexions bi-amplificatrices et de l'extension à l'aide d'un amplificateur de puissance externe

Pour obtenir une qualité audio supérieure, vous pouvez raccorder des enceintes avant prenant en charge l'extension à l'aide d'un amplificateur de puissance ou développer votre système en ajoutant un amplificateur de puissance externe (un amplificateur Hi-Fi par exemple).

Pour plus d'informations, reportez-vous à la section « Configuration d'enceinte avancée » (p.30).

### La meilleure évolutivité chez Yamaha (RX-A3060 uniquement)

Raccordez un amplificateur de puissance externe pour profiter des meilleures performances de CINEMA DSP, un champ sonore 3D à 11.2 voies.

(Exemple)

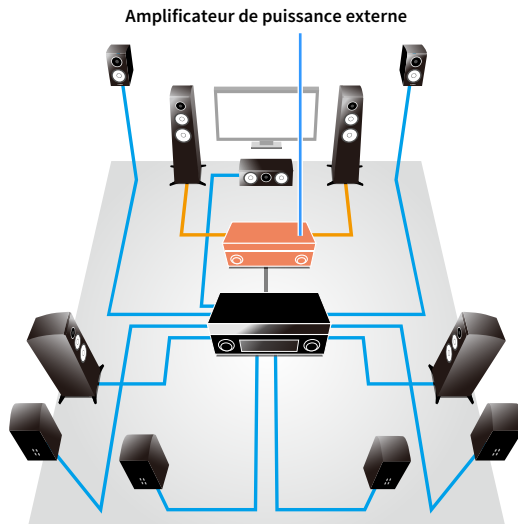

## Fonction multi-zone

La fonction multi-zone (p.103) vous permet de lire différentes sources d'entrée dans la pièce où l'unité est installée (zone principale) et dans d'autres pièces (Zone2 par exemple).

(Voici quelques exemples d'utilisation.)

### Profiter de musique à l'aide d'enceintes dans une autre pièce

Profitez d'une lecture multivoie dans votre salle de séjour tout en écoutant de la musique à l'aide d'enceintes placées dans une autre pièce.

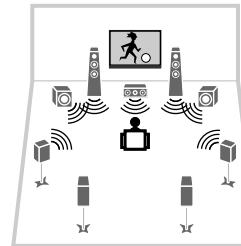

Salle de séjour (zone principale)

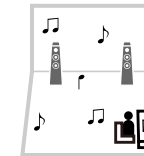

Bureau  
(comme Zone2)

### Regarder des vidéos sur un téléviseur dans une autre pièce (connexion HDMI)

Profitez d'une lecture multivoie dans votre salle de séjour tout en profitant de vidéos et de musique reçues via HDMI sur un téléviseur dans une autre pièce.

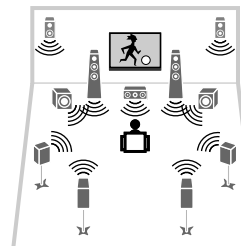

Salle de séjour (zone principale)



Cuisine  
(comme Zone4)

## Applications utiles

Les applications suivantes vous apportent la flexibilité nécessaire pour commander l'unité ou vous aider à raccorder les câbles.

### ■ AV CONTROLLER



« AV CONTROLLER » transforme votre smartphone/tablette en télécommande Wi-Fi fonctionnelle pour vos produits réseau Yamaha. Cette application vous offre la flexibilité nécessaire pour commander les entrées disponibles, le volume, la sourdine, les commandes d'alimentation et la source de lecture.

#### Fonctions

- Mise sous/hors tension et réglage du volume
- Sélection des entrées, scènes et modes sonores
- Réglage des paramètres DSP
- Commande de lecture (y compris sélection de la musique pour certaines sources)



Pour plus de détails, recherchez « AV CONTROLLER » sur l'App Store ou Google Play.

### ■ AV SETUP GUIDE (pour tablette)



« AV SETUP GUIDE » est une application conçue pour vous assister dans les raccordements par câble entre l'ampli-tuner audio-vidéo et les appareils sources ainsi que dans la configuration de l'ampli-tuner audio-vidéo. Cette application vous guide pour effectuer différents réglages comme le raccordement des enceintes, la connexion d'un téléviseur et d'un appareil audio/vidéo ainsi que la sélection du système d'enceintes.

#### Fonctions

- Guide de connexions (enceintes, téléviseur et appareils vidéo/audio)
- Guide de configuration (paramétrage YPAO et assistance pour diverses configurations avec illustrations)
- Affichage du mode d'emploi



Pour plus de détails, recherchez « AV SETUP GUIDE » sur l'App Store ou Google Play.

# Noms des pièces et fonctions

Cette section explique les fonctions des pièces de l'unité.

## Panneau avant

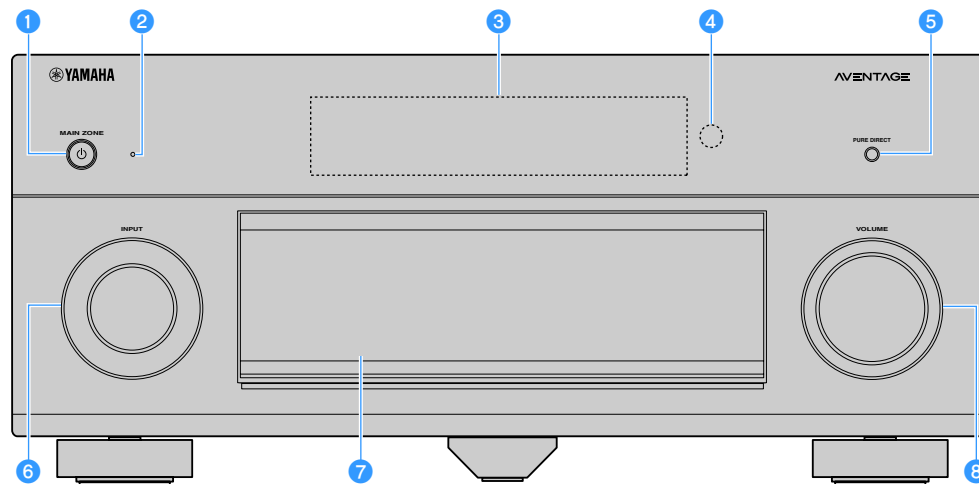

### 1 Touche MAIN ZONE

Met l'unité sous ou hors tension (veille).

### 2 Témoin de veille

S'allume lorsque l'unité se trouve en mode veille et si :

- Contrôle HDMI est activé (p.140)
- Attente Inchangé est activé (p.141)
- Veille du réseau est activé (p.143)
- Veille Bluetooth est activé (p.144)

### 3 Afficheur de la face avant

Affiche des informations (p.15).

### 4 Capteur de la télécommande

Reçoit les signaux de la télécommande (p.6).

### 5 Touche PURE DIRECT

Active/désactive le mode Pure Direct (p.82).

### 6 Bouton INPUT

Sélection d'une source d'entrée.

### 7 Clapet du panneau avant

Pour la protection des commandes et des prises (p.14).

### 8 Bouton VOLUME

Règle le volume.

### Ouverture du clapet du panneau avant

Pour utiliser les commandes ou prises derrière le clapet du panneau avant, appuyez doucement en bas du clapet pour l'ouvrir. Gardez le clapet fermé lorsque vous n'utilisez pas les commandes ou prises situées derrière le clapet du panneau avant. (Attention à ne pas vous coincer les doigts.)

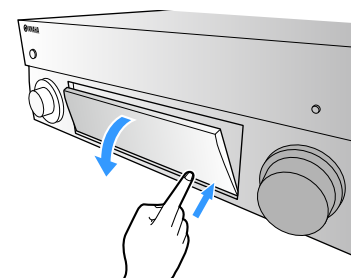

## ■ Intérieur du clapet du panneau avant

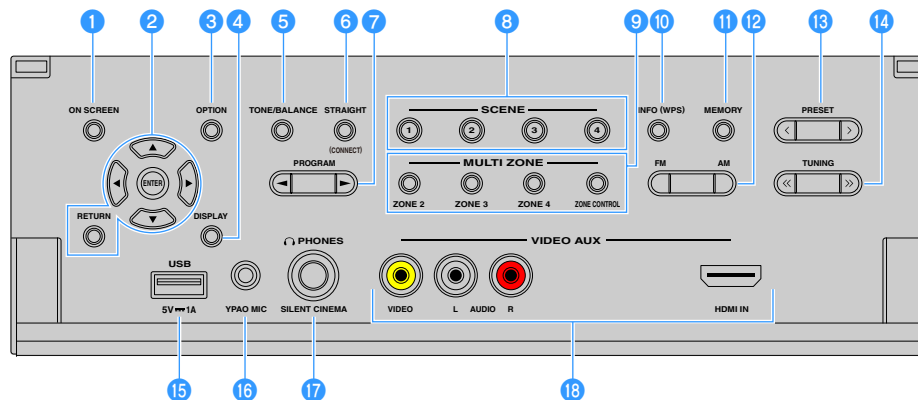

### 1 Touche ON SCREEN

Affiche le menu à l'écran sur le téléviseur.

### 2 Touches d'opération de menu

**Touches de curseur:** Pour sélectionner un menu ou un paramètre.

**ENTER:** Confirme un élément sélectionné.

**RETURN:** Revient à l'écran précédent.

### 3 Touche OPTION

Affiche le menu des options (p.115).

### 4 Touche DISPLAY

Affiche les informations d'état sur le téléviseur (p.114).

### 5 Touche TONE/BALANCE

Règle les plages de fréquences élevées et basses des sons émis (p.116).

Règle l'équilibre du volume de la voie gauche/droite pour la Zone2 ou Zone3 (p.109).

### 6 Touche STRAIGHT (CONNECT)

Active/désactive le mode de décodage direct (p.81).

Accède à l'enregistrement de MusicCast CONTROLLER en la maintenant enfoncée pendant 5 secondes (p.73).

### 7 Touches PROGRAM

Sélectionne un programme sonore ou un décodeur surround (p.77).

### 8 Touches SCENE

Sélectionnent la source d'entrée enregistrée, le programme sonore et divers paramètres d'une seule pression. Ces touches permettent également d'allumer l'unité lorsqu'elle se trouve en mode veille (p.75).

### 9 Touches MULTI ZONE

**ZONE 2-4:** Active/désactive la sortie audio vers chaque zone (p.108).

**ZONE CONTROL:** Modifie la zone contrôlée par les touches et les boutons situés sur le panneau avant (p.108).

### 10 Touche INFO (WPS)

Sélectionne les informations présentées sur l'afficheur de la face avant (p.114).

Active le réglage des connexions réseau sans fil (configuration via bouton WPS) en la maintenant enfoncée pendant 3 secondes (p.67).

### 11 Touche MEMORY

Enregistre les stations de radio FM/AM en tant que stations prééglées (p.84).

Enregistre les contenus USB/réseau sous forme de raccourcis (p.110).

### 12 Touches FM et AM

Pour basculer entre FM et AM (p.84).

### 13 Touches PRESET

Sélectionne une station de radio FM/AM prééglée (p.85).

Sélectionne un contenu USB/réseau à partir de raccourcis (p.110).

### 14 Touches TUNING

Sélectionne la fréquence radio (p.84).

### 15 Prise USB

Pour raccorder un dispositif de stockage USB (p.90).

### 16 Prise YPAO MIC

Pour le raccordement du microphone YPAO fourni (p.53).

### 17 Prise PHONES

Pour le branchement d'écouteurs.

### 18 Prises VIDEO AUX

Pour le raccordement d'un appareil tel qu'un caméscope ou une console de jeux (p.47).

## Afficheur de la face avant (indicateurs)

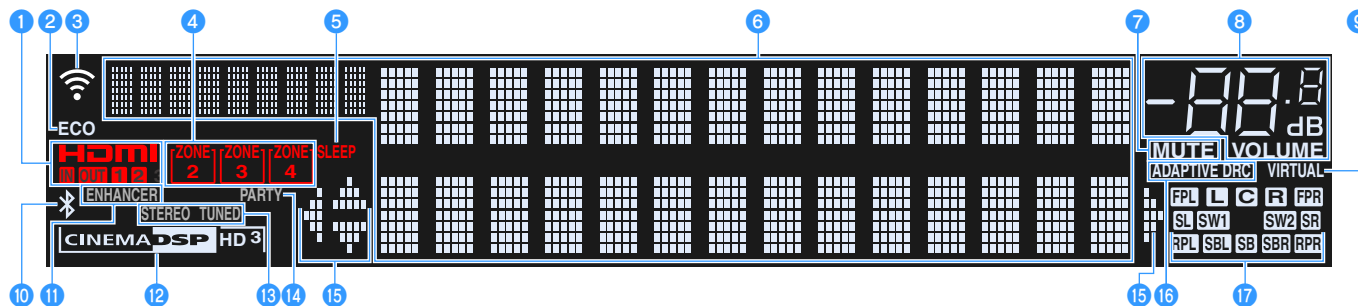

(Modèle RX-A3060 pour les États-Unis)

### 1 HDMI

S'allume lorsque des signaux HDMI sont reçus ou envoyés.

### IN

S'allume lorsque des signaux HDMI sont reçus.

### OUT1/OUT2

Indique les prises HDMI OUT qui émettent actuellement un signal HDMI.

### 2 ECO

S'allume lorsque l'unité est en mode éco (p.150).

### 3 Témoin d'intensité du signal

Indique l'intensité du signal du réseau sans fil (p.65).

### 4 Témoins ZONE

S'allume lorsque Zone2, Zone3 ou Zone4 est activé (p.108).

### 5 SLEEP

S'allume lorsque la minuterie est activée.

### 6 Affichage des informations

Affiche le statut actuel (nom d'entrée et nom du mode sonore par exemple). Vous pouvez changer les informations affichées en appuyant sur INFO (p.114).

### 7 MUTE

Clicnote lorsque le son est provisoirement mis en sourdine.

### 8 Témoin de volume

Indique le volume actuel.

### 9 VIRTUAL

S'allume quand la fonction Virtual Presence Speaker (VPS) ou Virtual Surround Back Speaker (VSBS) (p.78) ou le traitement surround virtuel (p.80) est actif.

### 10 Témoin Bluetooth

S'allume lorsque l'unité est raccordée à un périphérique Bluetooth (p.88).

### 11 ENHANCER

S'allume lorsque le mode Compressed Music Enhancer (p.82) fonctionne.

### 12 Témoin CINEMA DSP

(RX-A3060)  
« CINEMA DSP HD » s'allume lorsque le mode CINEMA DSP (p.78) fonctionne. « CINEMA DSP HD 3 » s'allume lorsque le mode CINEMA DSP HD<sup>3</sup> est activé.

(RX-A2060)

« CINEMA DSP » s'allume lorsque le mode CINEMA DSP (p.78) fonctionne. « CINEMA DSP 3D » s'allume lorsque le mode CINEMA DSP 3D est activé.

### 13 STEREO

S'allume lorsque l'unité reçoit un signal stéréo provenant d'une radio FM.

### TUNED

S'allume lorsque l'unité reçoit un signal provenant d'une station de radio FM/AM.

### 14 PARTY

S'allume lorsque l'unité est en mode fête (p.109).

### 15 Témoins de curseur

Indiquent les touches de curseur de la télécommande actuellement opérationnelles.

### 16 ADAPTIVE DRC

S'allume lorsque le mode Adaptive DRC (p.116) fonctionne.

### 17 Témoins d'enceinte

Ils indiquent les bornes depuis lesquelles les signaux sont émis.

**L** Enceinte avant (G)

**R** Enceinte avant (D)

**C** Enceinte centrale

**SL** Enceinte surround (G)

**SR** Enceinte surround (D)

**SBL** Enceinte surround arrière (G)

**SBR** Enceinte surround arrière (D)

**SB** Enceinte surround arrière

**FPL** Enceinte de présence avant (G)

**FPR** Enceinte de présence avant (D)

**RPL** Enceinte de présence arrière (G)

**RPR** Enceinte de présence arrière (D)

**SW1** Caisson de graves (1)

**SW2** Caisson de graves (2)

# Panneau arrière

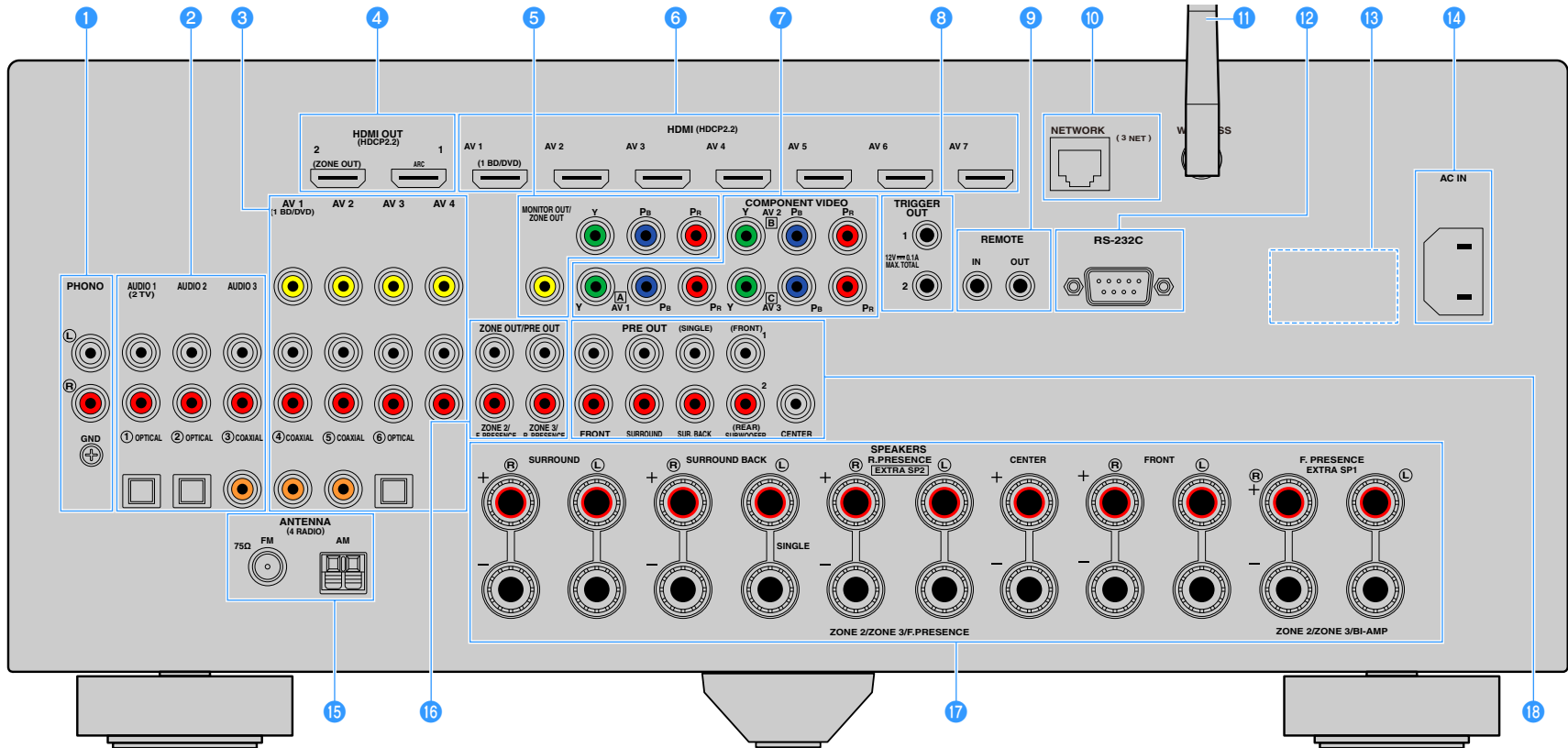

(Modèle RX-A3060 pour les États-Unis)

\* La zone autour des prises de sortie audio/vidéo est blanche sur le produit réel afin d'éviter les mauvais raccords.



#### 1 Prises PHONO

Pour le raccordement à une platine (p.46).

#### 2 Prises AUDIO 1-3

Pour le raccordement à des appareils de lecture audio et la réception de signaux audio (p.46).

#### 3 Prises AV 1-4

Pour le raccordement à des appareils de lecture vidéo/audio et la réception de signaux vidéo/audio (p.44).

#### 4 Prise HDMI OUT 1

Cette prise permet de raccorder un téléviseur compatible HDMI et d'émettre des signaux audio/vidéo (p.41). En cas d'utilisation de la fonction ARC, le signal audio du téléviseur peut également être reçu par la prise HDMI OUT 1.

#### Prise HDMI OUT 2 (ZONE OUT)

Pour le raccordement à un téléviseur compatible HDMI et la restitution des signaux vidéo/audio (p.44) ou pour le raccordement à un dispositif compatible HDMI utilisé dans Zone2 ou Zone4 (p.106).

#### 5 Prises MONITOR OUT/ZONE OUT (vidéo à composantes/composite)

Pour le raccordement à un téléviseur prenant en charge les signaux vidéo à composantes ou composite et la restitution des signaux vidéo (p.43) ou pour le raccordement à un moniteur vidéo de zone utilisé dans Zone2 ou Zone3 (p.105).

#### 6 Prises HDMI (AV 1-7)

Pour le raccordement à des appareils de lecture compatibles HDMI et la réception de signaux vidéo/audio (p.44).

#### 7 Prises COMPONENT VIDEO (AV 1-3)

Pour le raccordement à des appareils de lecture vidéo prenant en charge la vidéo à composantes et la réception de signaux vidéo (p.45).

#### 8 Prises TRIGGER OUT 1-2

Pour le raccordement à des appareils prenant en charge la fonction déclencheur (p.50).

#### 9 Prises REMOTE IN/OUT

Pour vous raccorder à un émetteur/récepteur de signal infrarouge, afin de commander l'unité et d'autres appareils depuis une autre pièce (p.107).

#### 10 Prise NETWORK

Cette prise permet de connecter l'unité à un réseau au moyen d'un câble réseau (p.49).

#### 11 Antenne sans fil

Pour le raccordement à un périphérique réseau sans fil (p.65).

#### 12 Borne RS-232C

Il s'agit d'une borne d'extension de commande pour installation personnalisée. Contactez votre revendeur pour plus d'informations.

#### 13 VOLTAGE SELECTOR

(Modèle pour le Brésil et modèle standard uniquement)

Sélectionne la position de permutation en fonction de la tension locale (p.50).

#### 14 Prise AC IN

Pour raccorder le câble d'alimentation fourni (p.50).

#### 15 Prises ANTENNA

Pour le raccordement à des antennes FM et AM (p.48).

#### 16 Prises ZONE OUT/PRE OUT (RX-A3060)

Pour le raccordement à un amplificateur externe utilisé dans la Zone2 ou Zone3 et la restitution des signaux audio (p.105) ou pour le raccordement à un amplificateur de puissance externe pour les voies de présence avant ou arrière (p.40).

#### Prises ZONE OUT (RX-A2060)

Pour le raccordement à un amplificateur externe utilisé dans la Zone2 ou Zone3 et la restitution des signaux audio (p.105).

#### 17 Bornes SPEAKERS

Pour le raccordement à des enceintes (p.20).

#### 18 Prises PRE OUT

Pour le raccordement à un caisson de graves avec amplificateur intégré (p.28) ou à un amplificateur de puissance externe (p.40).

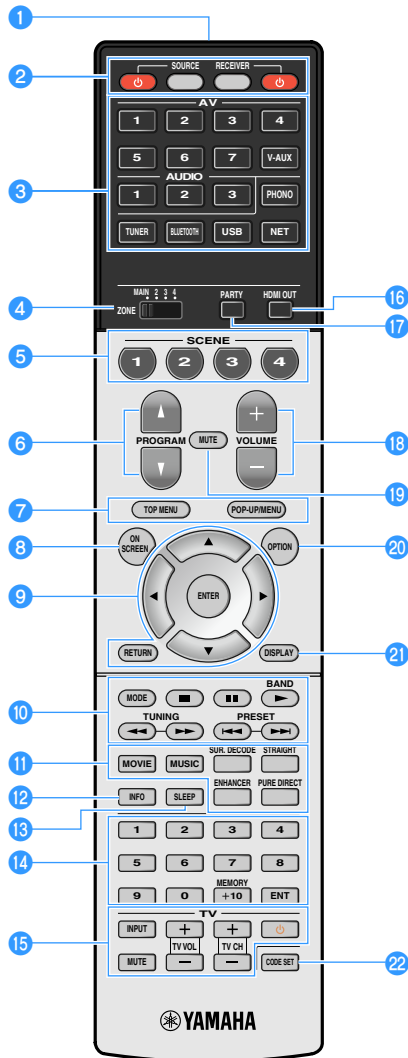

## 1 Émetteur de signal de télécommande

Émet des signaux infrarouges.

## 2 Touche RECEIVER

Met l'unité sous ou hors tension (veille).

### Touche RECEIVER

Règle la télécommande contrôlant l'unité (p.158). Une fois enfoncée, cette touche s'allume en orange.

### Touche SOURCE

Règle la télécommande contrôlant les appareils externes (p.158). Une fois enfoncée, cette touche s'allume en vert.

### Touche SOURCE

Met l'appareil externe sous et hors tension.

## 3 Touches de sélection d'entrée

Sélectionnent une source d'entrée pour la lecture.

**AV 1-7:** Prises AV 1-7

**V-AUX:** Prises VIDEO AUX (sur le panneau avant)

**AUDIO 1-3:** Prises AUDIO 1-3

**PHONO:** Prises PHONO

**TUNER:** Radio FM/AM

**BLUETOOTH:** Connexion Bluetooth (l'unité en tant qu'ampli-tuner Bluetooth)

**USB:** Prise USB (sur le panneau avant)

**NET:** Sources NETWORK (appuyez à plusieurs reprises pour sélectionner la source réseau voulue)

## 4 Interrupteur ZONE

Modifie la zone contrôlée par la télécommande (p.108).

## 5 Touches SCENE

Sélectionnent la source d'entrée enregistrée, le programme sonore et divers paramètres d'une seule pression. Ces touches permettent également d'allumer l'unité lorsqu'elle se trouve en mode veille (p.75).

## 6 Touches PROGRAM

Sélectionnent un programme sonore (p.77).

## 7 Touches d'opération d'appareil externe

Sélectionnent les menus pour les appareils externes (p.158).

## 8 Touche ON SCREEN

Affiche le menu à l'écran sur le téléviseur.

## 9 Touches d'opération de menu

**Touches de curseur:** Pour sélectionner un menu ou le paramètre.

**ENTER:** Confirme un élément sélectionné.

**RETURN:** Revient à l'écran précédent.

## 10 Touches radio

Pour faire fonctionner la radio FM/AM lorsque la source d'entrée « TUNER » est sélectionnée (p.83).

**BAND:** Bascule entre FM et AM

**PRESET:** Pour sélectionner une station préregistrée.

**TUNING:** Pour sélectionner la fréquence radio.

### Touches d'opération d'appareil externe

Permet de lancer la lecture et d'autres opérations sur les appareils externes quand une source d'entrée autre que « TUNER » est sélectionnée (p.158).

## 11 Touches de mode sonore

Sélectionnent un mode sonore (p.77).

## 12 Touche INFO

Sélectionnent les informations présentées sur l'afficheur de la face avant (p.114).

## 13 Touche SLEEP

Si vous appuyez à plusieurs reprises sur cette touche, vous pouvez spécifier la durée (120 min, 90 min, 60 min, 30 min, désactivé) jusqu'au basculement en mode veille.

## 14 Touches numériques

Permettent d'entrer des valeurs numériques, comme des fréquences radio.

### Touche MEMORY

Enregistre les stations de radio FM/AM en tant que présélections (p.84).

## 15 Touches d'opération du téléviseur

Permettent de sélectionner la source d'entrée et le volume du téléviseur, et d'utiliser d'autres commandes du téléviseur (p.157).

## 16 Touche HDMI OUT

Sélectionnent les prises HDMI OUT utilisées pour la sortie vidéo/audio (p.74).

## 17 Touche PARTY

Active ou désactive le mode fête (p.109).

## 18 Touches VOLUME

Règlent le volume.

## 19 Touche MUTE

Met la sortie audio en sourdine.

## 20 Touche OPTION

Affiche le menu des options (p.115).

## 21 Touche DISPLAY

Affiche les informations d'état sur le téléviseur (p.114).

## 22 Touche CODE SET

Enregistre les codes de télécommande des appareils externes sur la télécommande (p.157).



Pour commander les appareils externes avec la télécommande, enregistrez un code de télécommande pour chacun d'eux avant de les utiliser (p.157).

# PRÉPARATIFS

## Procédure de configuration générale

- 1 Raccordement des enceintes. .... (p.20)**
- 2 Raccordement d'un téléviseur et d'appareils externes. .... (p.41)**
- 3 Raccordement des antennes FM/AM. .... (p.48)**
- 4 Raccordement d'un câble réseau ou préparation de l'antenne sans fil. .... (p.49)**
- 5 Raccordement d'autres appareils. .... (p.50)**
- 6 Branchement du câble d'alimentation. .... (p.50)**
- 7 Sélection d'une langue pour le menu affiché à l'écran. .... (p.51)**
- 8 Configuration des réglages d'enceinte nécessaires. .... (p.52)**
- 9 Optimisation automatique des réglages d'enceintes (YPAO). .... (p.53)**
- 10 Raccordement à un périphérique réseau sans fil. .... (p.65)**
- 11 Connexion au réseau MusicCast. .... (p.73)**

La préparation est désormais terminée. Vous pouvez visionner des films, écouter de la musique, la radio et d'autres contenus sur l'unité !

# 1 Raccordement des enceintes

L'appareil est muni de 9 amplificateurs intégrés. Vous pouvez raccorder de 2 à 11 enceintes et jusqu'à 2 caissons de graves pour créer l'espace acoustique de votre choix dans votre pièce. Vous pouvez également appliquer les connexions bi-amplificatrices, l'extension des voies (à l'aide d'un amplificateur de puissance externe) ou les configurations multi-zone pour améliorer le système (p.30).

## Attention

L'unité est configurée par défaut pour des enceintes 8 ohms. Lorsque vous raccordez des enceintes 6 ohms, réglez l'impédance d'enceinte de l'unité sur « 6 Ω MIN ». Dans ce cas, vous pouvez également utiliser des enceintes 4 ohms comme enceintes avant. Pour plus d'informations, reportez-vous à la section « Réglage de l'impédance des enceintes » (p.27).

## Disposition idéale des enceintes

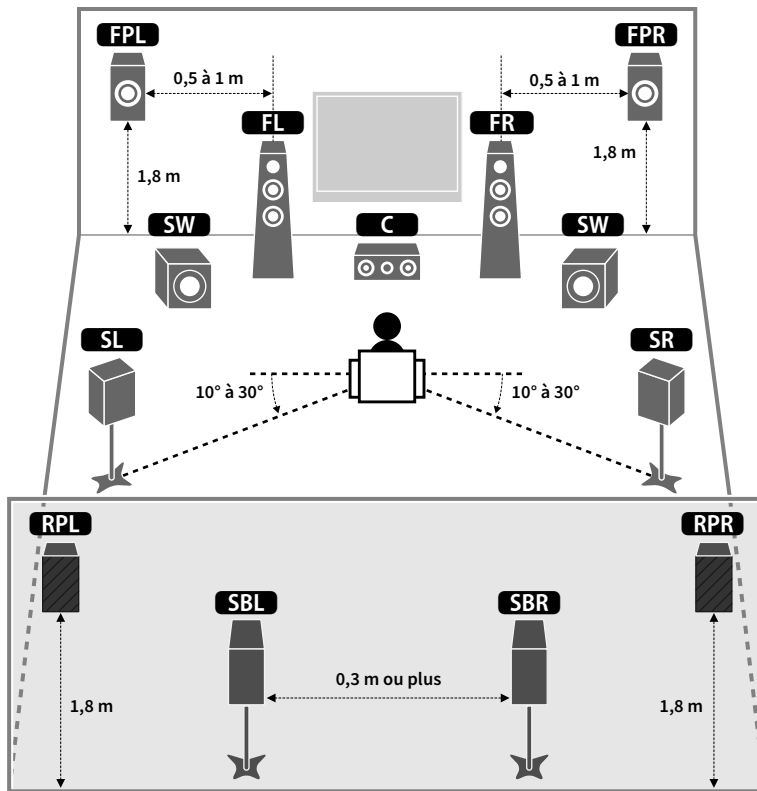

## Fonctions de chaque enceinte

Type d'enceinte	Fonction
Avant (G/D) <b>FL</b> <b>FR</b>	Produisent les sons des voies gauche/droite avant (sons stéréo).
Centrale <b>C</b>	Produit les sons de la voie centrale (tels que les dialogues de films et les voix).
Surround (G/D) <b>SL</b> <b>SR</b>	Produit les sons surround des voies gauche/droite. Les enceintes surround produisent également les sons surround de voie arrière lorsqu'aucune enceinte surround arrière n'est connectée.
Arrière surround (G/D) <b>SBL</b> <b>SBR</b>	Produit les sons surround des voies arrière gauche/droite.
Présence avant (G/D) <b>FPL</b> <b>FPR</b>	Produit les sons des effets CINEMA DSP ou les sons des voies en hauteur des contenus Dolby Atmos et DTS:X.
Présence arrière (G/D) <b>RPL</b> <b>RPR</b>	Produit les sons des effets CINEMA DSP ou les sons des voies en hauteur des contenus Dolby Atmos et DTS:X.
Caisson de graves <b>SW</b>	Produit des sons à partir de la voie LFE (effet de basses fréquences) et renforce les graves des autres voies. Cette voie est comptée comme 0.1. Vous pouvez raccorder 2 caissons de graves à l'unité et les placer sur les côtés gauche et droit (ou à l'avant/arrière) de la pièce.



- Consultez « Disposition idéale des enceintes » (diagramme situé à gauche) comme référence. Il n'est pas nécessaire de disposer les enceintes exactement comme sur le diagramme puisque la fonction YPAO de l'unité optimisera automatiquement les réglages des enceintes (comme les distances) en fonction de la disposition adoptée.
- Lorsque vous utilisez la seule enceinte surround arrière, placez-la en arrière de la position d'écoute (entre « SBL » et « SBR » sur le diagramme).
- L'unité crée une Virtual Presence Speaker (VPS) avant en utilisant les enceintes avant, centrales et surround afin de produire des champs sonores 3D, même lorsqu'aucune enceinte de présence avant n'est branchée. Toutefois, nous vous recommandons d'utiliser les enceintes de présence avant afin de profiter d'un effet total des champs sonores (et les enceintes de présence arrière pour des sons spatiaux additionnels).
- (RX-A3060 uniquement)  
L'unité crée une Virtual Presence Speaker (VPS) arrière en utilisant les enceintes avant, centrales et surround afin de produire des champs sonores 3D naturels en l'absence d'enceintes de présence arrière, lorsque des enceintes de présence avant sont branchées.

## Configuration de base des enceintes

Si vous n'appliquez pas les connexions bi-amplificatrices, l'extension des voies (à l'aide d'un amplificateur de puissance externe) ou les configurations multi-zone, procédez comme indiqué ci-dessous pour disposer les enceintes dans votre pièce et les connecter à l'unité.

### ■ Disposition des enceintes dans votre pièce

Placez les enceintes et le caisson de graves dans la pièce en fonction du nombre d'enceintes. Cette section présente des exemples représentatifs de disposition des enceintes.



- Pour un effet maximum des contenus Dolby Atmos, nous vous recommandons d'utiliser un système d'enceintes avec le symbole ★. Toutefois, vous pouvez également lire les contenus Dolby Atmos avec le système 7.1 (utilisant des enceintes surround arrière).
- Pour un effet maximum des contenus DTS:X, nous vous recommandons d'utiliser un système d'enceintes avec le symbole ★.
- (À propos du nombre de voies) « 5.1.2 » désigne par exemple un « système 5.1 voies standard plus 2 voies pour le champ sonore au-dessus de l'auditeur ». Pour plus de détails sur la pose d'enceintes au plafond (enceintes de présence), reportez-vous à la section « Disposition des enceintes de présence » (p.26).

### Système 7.2.2/5.2.4 [★] (utilisant à la fois les enceintes surround arrière et les enceintes de présence arrière)

Ce système d'enceintes fait ressortir toutes les performances de l'appareil et vous permet de profiter d'un champ sonore 3D particulièrement naturel quel que soit le contenu audio choisi.

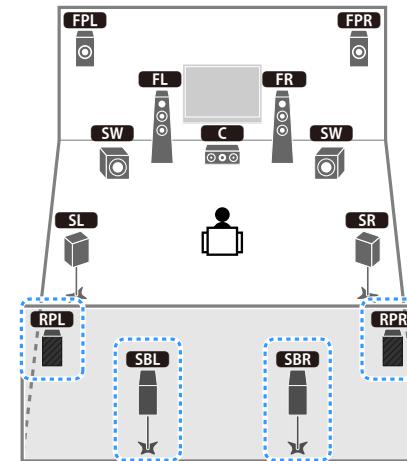

- Les enceintes surround arrière et les enceintes de présence arrière ne produisent pas de son simultanément. L'unité bascule automatiquement sur les enceintes à utiliser selon le signal d'entrée et CINEMA DSP (p.78).
- Si vous utilisez des enceintes de présence avant et de présence arrière montées au plafond, ou lorsque vous utilisez les enceintes Dolby Enabled comme enceintes de présence, réglez le paramètre « Disposition (Présence av./Présence arr.) » dans le menu « Réglage » avant d'exécuter la fonction YPAO (p.52).
- (RX-A3060 uniquement)  
Vous pouvez également créer un système à 11 voies (p.31), à l'aide d'un amplificateur de puissance externe [★7.2.4] et ainsi lire des contenus Dolby Atmos et DTS:X avec les enceintes de présence avant et arrière.

## Système 5.2.4 [★] (utilisant des enceintes de présence arrière)

Ce système d'enceintes exploite les enceintes de présence avant et arrière pour produire un champ sonore 3D extrêmement naturel, et simule également des enceintes Virtual Surround Back Speaker (VSBS) à l'aide des enceintes surround, conférant une impression de profondeur au champ sonore arrière. Ce système est parfaitement adapté à la lecture de contenus 5.1, mais également 7.1.

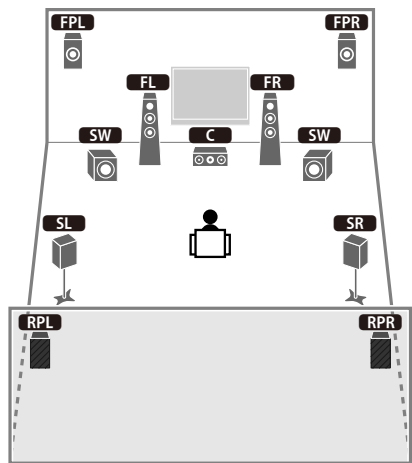

Si vous utilisez des enceintes de présence avant et arrière montées au plafond, ou lorsque vous utilisez les enceintes Dolby Enabled comme enceintes de présence, réglez le paramètre « Disposition (Présence av./Présence arr.) » dans le menu « Réglage » avant d'exécuter la fonction YPAO (p.52).

## Système 7.2.2 [★] (utilisant des enceintes surround arrière)

Ce système d'enceintes utilise les enceintes de présence avant afin de produire un champ sonore 3D naturel. Il vous permet également de bénéficier d'un son surround étendu grâce aux enceintes surround arrière.

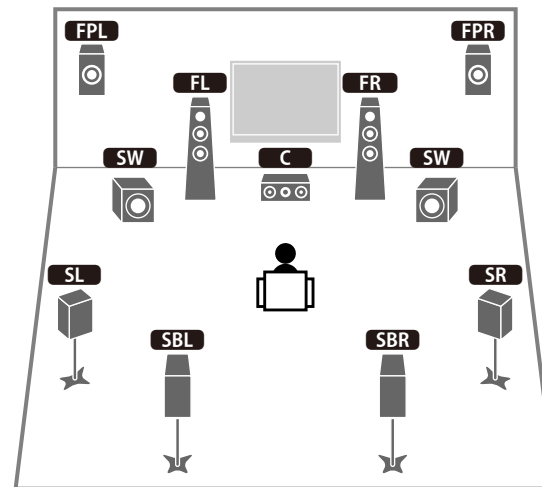

- Si vous utilisez des enceintes de présence avant montées au plafond, ou lorsque vous utilisez les enceintes Dolby Enabled comme enceintes de présence, réglez le paramètre « Disposition (Présence av.) » dans le menu « Réglage » avant d'exécuter la fonction YPAO (p.52).
- (RX-A3060 uniquement)  
Ce système d'enceintes crée une Virtual Presence Speaker (VPS) arrière en utilisant les enceintes avant, centrales et surround afin de produire des champs sonores 3D naturels.

### Système 5.1.2 [★] (utilisant des enceintes de présence avant)

Ce système d'enceintes exploite les enceintes de présence avant pour produire un champ sonore 3D naturel, et simule également des enceintes Virtual Surround Back Speaker (VSBS) à l'aide des enceintes surround, conférant une impression de profondeur au champ sonore arrière. Ce système est parfaitement adapté à la lecture de contenus 5.1, mais également 7.1.

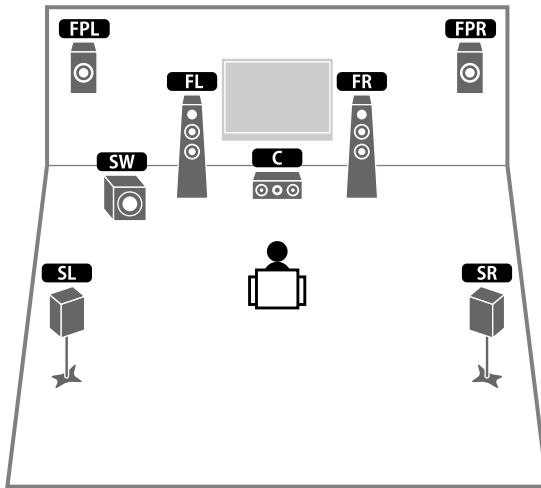

- Si vous utilisez des enceintes de présence avant montées au plafond, ou lorsque vous utilisez les enceintes Dolby Enabled comme enceintes de présence, réglez le paramètre « Disposition (Présence av.) » dans le menu « Réglage » avant d'exécuter la fonction YPAO (p.52).
- (RX-A3060 uniquement)  
Ce système d'enceintes crée une Virtual Presence Speaker (VPS) arrière en utilisant les enceintes avant, centrales et surround afin de produire des champs sonores 3D naturels.

### Système 7.2.7.1 (utilisant des enceintes surround arrière)

Ce système d'enceinte forme une Virtual Presence Speaker (VPS) avant en utilisant les enceintes avant, centrales et surround afin de produire un champ sonore 3D. Il vous permet également de bénéficier d'un son surround étendu grâce aux enceintes surround arrière.

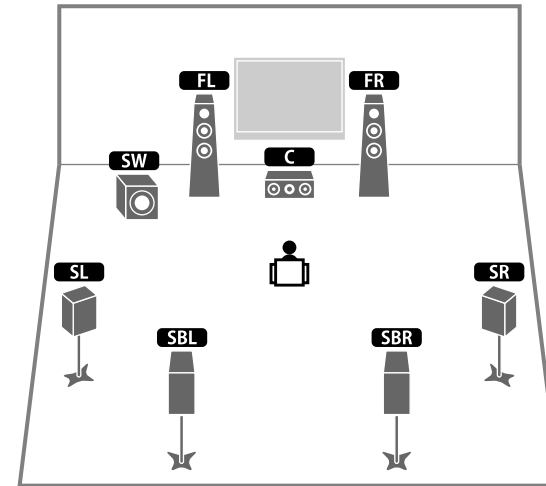

## Système 5.1

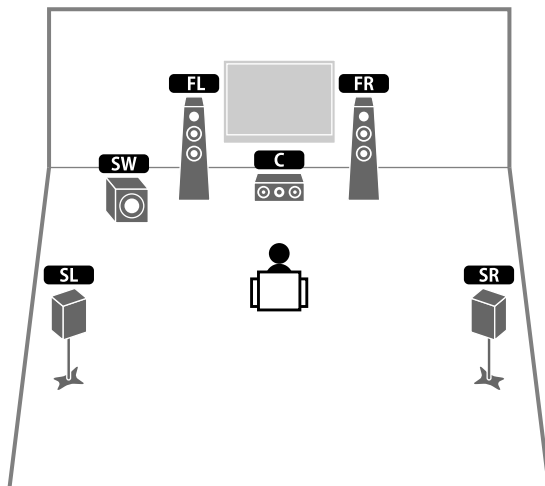

Vous pouvez profiter du son surround même sans l'enceinte centrale (système 4.1).

## Système 5.1 (5.1 voies avant) (utilisant des enceintes surround)

Nous vous recommandons d'utiliser ce système d'enceintes si les enceintes ne peuvent pas être placées au fond de la pièce.

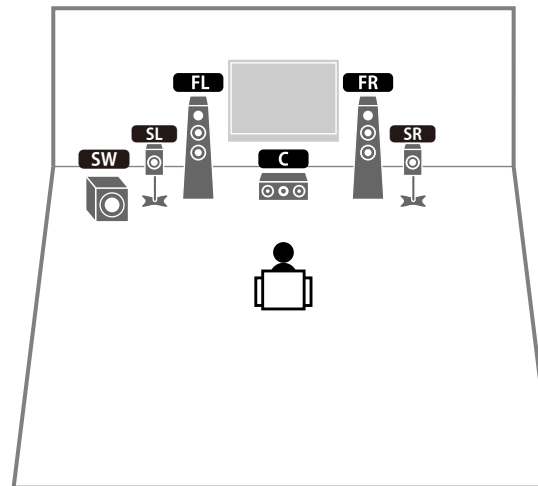

Lorsque vous placez des enceintes surround à l'avant de la pièce, réglez « Disposition (Surround) » dans le menu « Réglage » sur « Avant » avant d'exécuter la fonction YPAO (p.52).



## Système 5.1 (5.1 voies avant)

### (utilisant des enceintes de présence avant)

Nous vous recommandons d'utiliser ce système d'enceintes si les enceintes ne peuvent pas être placées au fond de la pièce.

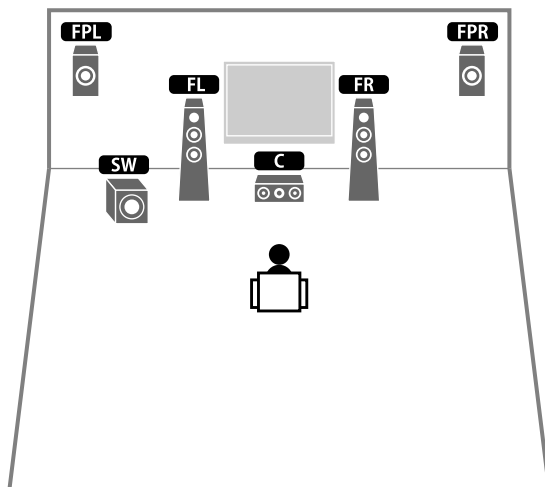

Si vous utilisez des enceintes de présence avant montées au plafond, ou lorsque vous utilisez les enceintes Dolby Enabled comme enceintes de présence, réglez le paramètre « Disposition (Présence av.) » dans le menu « Réglage » avant d'exécuter la fonction YPAO (p.52).

## Système 2.1

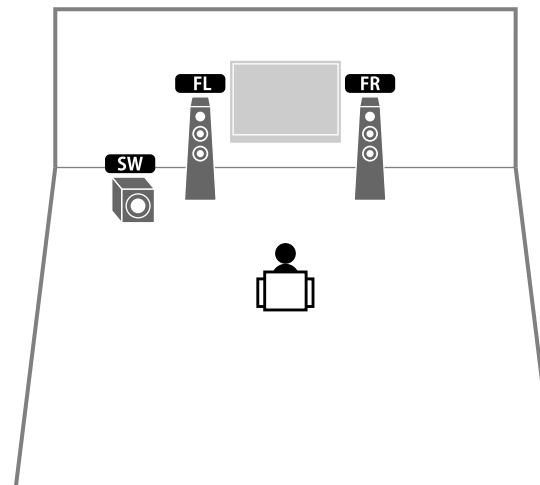

Ajoutez l'enceinte centrale pour configurer un système 3.1.

## Disposition des enceintes de présence

Cette unité propose trois schémas de disposition pour les enceintes de présence (Hauteur avant/Hauteur arrière, Au-dessus et Dolby Enabled SP). Choisissez une option de configuration adaptée à votre environnement d'écoute.



- Dolby Atmos, DTS:X ou Cinema DSP HD<sup>3</sup>/Cinema DSP 3D sont disponibles avec chaque option de configuration.
- Vous pouvez configurer séparément l'emplacement des enceintes de présence avant et de présence arrière.

### Hauteur avant/Hauteur arrière

Installez les enceintes de présence sur les côtés du mur avant/arrière.

Cette option produit un champ sonore naturel offrant une excellente continuité entre les plans sonores gauche, droit, supérieur et inférieur, ainsi qu'une dispersion sonore efficace.



### Au-dessus

Installez les enceintes de présence au plafond, au-dessus de la position d'écoute.

Cette option produit un champ et des effets sonores particulièrement réalistes au-dessus de l'auditeur, et offre une excellente continuité entre les champs sonores avant et arrière.



Pour des détails sur l'emplacement d'installation des enceintes au plafond, reportez-vous à la section « Remarques sur l'installation des enceintes de plafond » (p.27).

## Dolby Enabled SP

Utilisez les enceintes Dolby Enabled comme enceintes de présence.

Ce système utilise les sons réfléchis sur le plafond et restitue le champ sonore au-dessus de la position d'écoute par le simple biais d'enceintes placées à la même hauteur que des enceintes Home Theater traditionnelles.

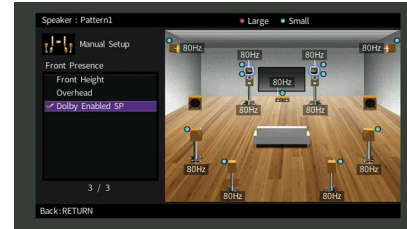

Placez les enceintes Dolby Enabled speakers sur ou à proximité des enceintes avant traditionnelles. Une unité Dolby Enabled speaker peut être intégrée à une enceinte traditionnelle. Pour plus d'informations, reportez-vous au mode d'emploi des enceintes Dolby Enabled.

## Remarques sur l'installation des enceintes de plafond

L'illustration suivante fournit un guide pour le montage des enceintes de présence sur un plafond.

### Si vous utilisez deux enceintes de présence

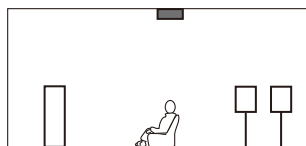
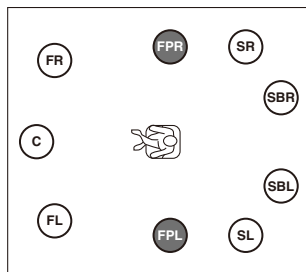

#### Emplacement de montage

Juste au-dessus de la position d'écoute, ou sur la partie du plafond correspondant au point intermédiaire entre le champ des enceintes avant et la position d'écoute

### Si vous utilisez quatre enceintes de présence

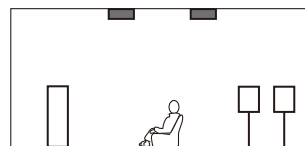
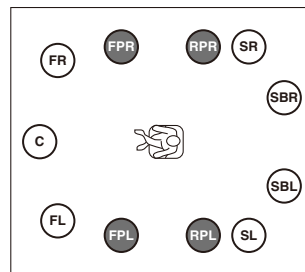

#### Emplacement de montage

Enceintes de présence avant :  
sur la partie du plafond correspondant au point intermédiaire entre le champ des enceintes avant et la position d'écoute

Enceintes de présence arrière :  
sur la partie du plafond correspondant au point intermédiaire entre le champ des enceintes surround (ou surround arrière) et la position d'écoute

#### Attention

Veillez à utiliser uniquement des enceintes conçues pour un montage au plafond et à prendre des précautions pour prévenir la chute des enceintes. Confiez tout travail de montage à un professionnel qualifié ou à un revendeur agréé.

## ■ Réglage de l'impédance des enceintes

L'unité est configurée par défaut pour des enceintes 8 ohms. Lorsque vous utilisez une enceinte 6 ohms (et quelle que soit la voie), réglez l'impédance d'enceinte sur « 6 Ω MIN ». Dans ce cas, vous pouvez également utiliser des enceintes 4 ohms comme enceintes avant.

- 1 Avant de raccorder les enceintes, raccordez le câble d'alimentation à une prise secteur.
- 2 Tout en appuyant sur STRAIGHT sur le panneau avant et en maintenant cette pression, appuyez sur MAIN ZONE

MAIN ZONE STRAIGHT

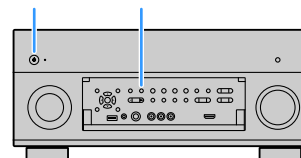

- 3 Vérifiez que « SPEAKER IMP. » apparaît sur l'afficheur de la face avant.



- 4 Appuyez sur STRAIGHT pour sélectionner « 6 Ω MIN ».
- 5 Appuyez sur MAIN ZONE pour mettre l'unité en mode veille et débranchez le câble d'alimentation de la prise secteur.

Vous êtes maintenant prêt à raccorder les enceintes.

## Raccordement des enceintes

Raccordez les enceintes placées dans la pièce à l'unité.

### Précautions relatives au raccordement des câbles d'enceinte

Un raccordement incorrect des câbles d'enceinte peut provoquer un court-circuit et également endommager l'unité ou les enceintes.

- Débranchez le câble d'alimentation de l'unité de la prise secteur et éteignez le caisson de graves avant de raccorder les enceintes.
- Torsadez solidement les fils dénudés des câbles d'enceinte ensemble.

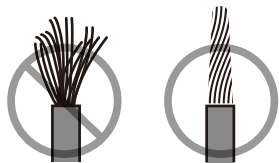

- Ne laissez pas les fils dénudés du câble d'enceinte se toucher.

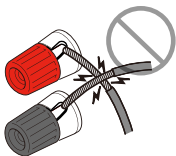

- Ne laissez pas les fils dénudés du câble d'enceinte entrer en contact avec les parties métalliques de l'unité (face arrière et vis).

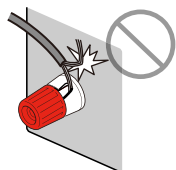

Si « Check SP Wires » apparaît sur l'afficheur de la face avant à la mise sous tension de l'unité, éteignez-la, puis vérifiez que les câbles d'enceinte ne sont pas court-circuités.

## Enceintes à raccorder

Type d'enceinte	Système d'enceintes (le nombre de voies)			
	7.2.2/5.2.4	7.1/5.1.2	5.1	2.1
Avant (G/D) <b>FL</b> <b>FR</b>	●	●	●	●
Centrale <b>C</b>	●	●	●	
Surround (G/D) <b>SL</b> <b>SR</b>	●	●	○*5	
Surround arrière (G/D) <b>SBL</b> <b>SBR</b>	○*1	○*3		
Présence avant (G/D) <b>FPL</b> <b>FPR</b>	●	○*4	○*6	
Présence arrière (G/D) <b>RPL</b> <b>RPR</b>	○*2			
Caisson de graves <b>SW</b>	●	●	●	●

Si vous disposez de onze enceintes, vous pouvez connecter les enceintes surround arrière et les enceintes de présence arrière. Dans ce cas, l'unité bascule automatiquement sur les enceintes à utiliser selon le signal d'entrée et CINEMA DSP.

Si vous disposez de neuf enceintes, utilisez-en deux en tant qu'enceintes surround arrière (\*1) ou enceintes de présence arrière (\*2).

Si vous disposez de sept enceintes, utilisez-en deux en tant qu'enceintes surround arrière (\*3) ou enceintes de présence avant (\*4).

Si vous disposez de cinq enceintes, utilisez-en deux en tant qu'enceintes surround (\*5) ou enceintes de présence avant (\*6).



- Vous pouvez également raccorder jusqu'à 2 caissons de graves (avec amplificateur intégré) à l'unité. Lorsque vous utilisez 2 caissons de graves, configurez le paramètre « Disposition (Subwoofer) » (p.134) du menu « Réglage » après avoir raccordé le câble d'alimentation à une prise secteur.
- Lorsque vous appliquez cette configuration d'enceintes, réglez « Affect. amp. puiss. » (p.131) sur « Basic » (par défaut).
- Pour plus d'informations sur l'utilisation d'un amplificateur de puissance externe (amplificateur hi-fi ou autre) afin d'améliorer la restitution des enceintes, reportez-vous à « Raccordement d'un amplificateur de puissance externe » (p.40).

### Câbles nécessaires pour le raccordement (disponibles dans le commerce)

Câbles de raccordement (x le nombre d'enceintes)



Câble de broche audio (deux pour connecter deux caissons de graves)



## Diagramme de raccordement

Reportez-vous au diagramme suivant pour raccorder les enceintes à l'unité.

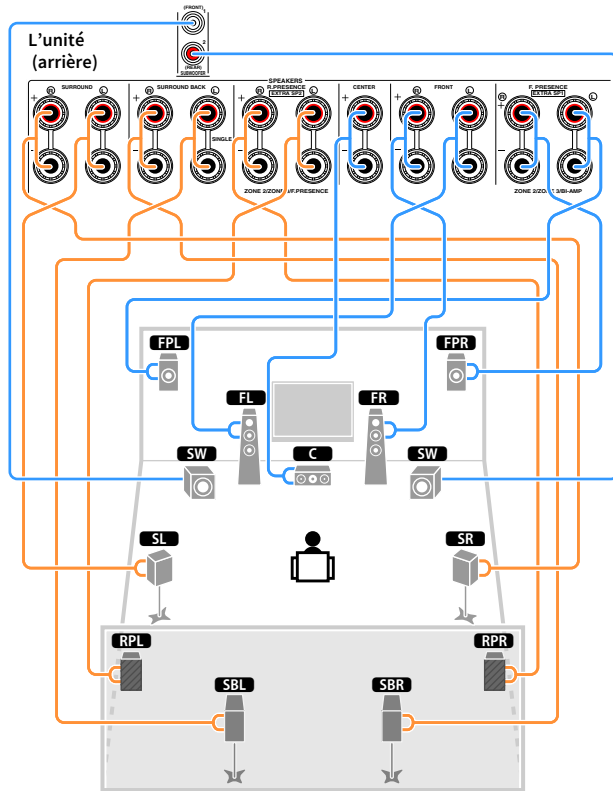

Lorsque vous n'utilisez qu'une enceinte surround arrière, vous devez la raccorder à la prise SINGLE (côté gauche).

## Raccordement de câbles d'enceinte

Les câbles d'enceinte sont composés de deux fils. L'un se connecte à la borne négative « - » de l'unité et de l'enceinte, l'autre est destiné à la borne positive « + ». Si les fils sont de couleurs différentes afin d'éviter toute confusion, connectez le fil de couleur noire à la borne négative et l'autre fil à la borne positive.

- 1 Dénudez sur environ 10 mm les extrémités du câble d'enceinte et torsadez solidement les fils dénudés de ce câble.
- 2 Desserrez la borne d'enceinte.
- 3 Insérez les fils dénudés du câble dans l'écartement sur le côté (supérieur droit ou inférieur gauche) de la borne.
- 4 Serrez la borne.

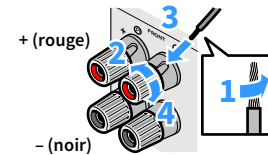

## Utilisation d'une fiche banane

(Modèles pour les États-Unis, le Canada, l'Australie, le Brésil et modèle standard uniquement)

- 1 Serrez la borne d'enceinte.
- 2 Insérez la fiche banane dans l'extrémité de la borne.

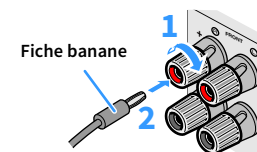

## Raccordement du caisson de graves (avec amplificateur intégré)

Utilisez un câble de broche audio pour connecter le caisson de graves.

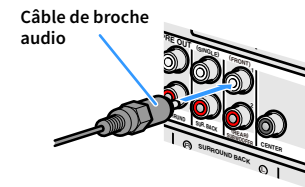

# Configuration d'enceinte avancée

Outre la configuration de base des enceintes (p.21), l'unité vous permet d'appliquer les configurations d'enceintes suivantes pour améliorer le système.

Utilisation des quatre amplificateurs internes pour doter les enceintes avant d'un son de meilleure qualité

Connexion bi-amplificatrice

(Exemple)

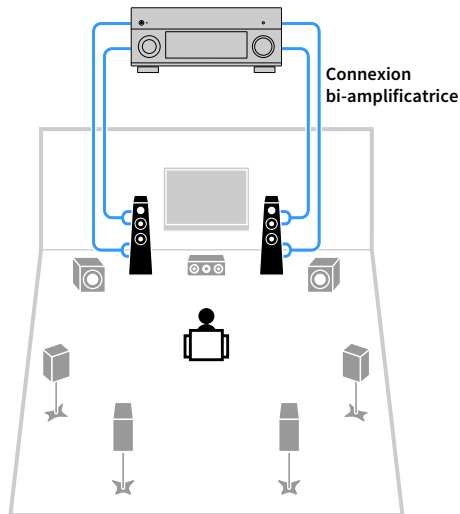

Combinaison d'un amplificateur de puissance externe (amplificateur hi-fi, multi-voies ou autre) pour créer un système étendu

Extension de voies par amplification

(Exemple)

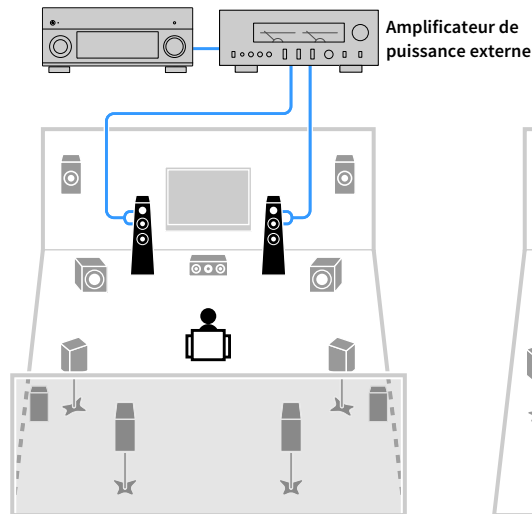

Utilisation des amplificateurs internes supplémentaires pour les enceintes stéréo dans une autre pièce

Configuration multi-zone

(Exemple)

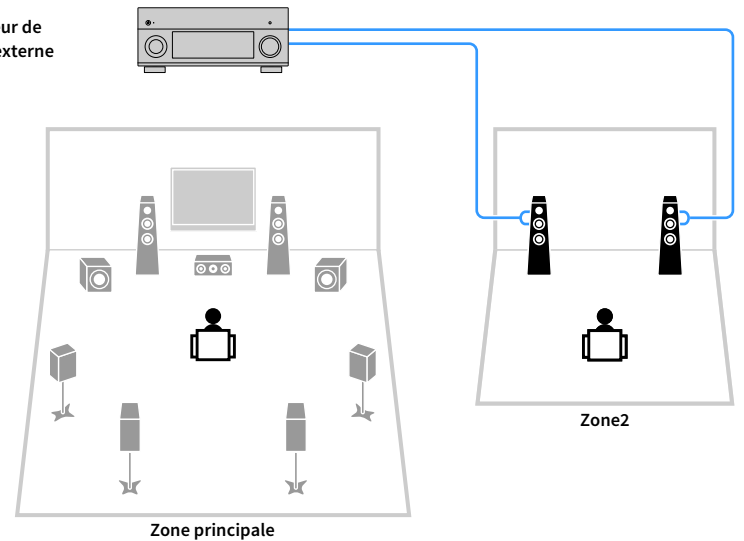

## ■ Configurations d'enceintes disponibles

(RX-A3060)

Zone principale				Multi-zone	Affect. amp puis. (p.131)	Page
Voie de sortie (maximum)	Bi- amplificateur	Enceintes externes	Amplificateur de puissance externe (requis)			
7		Surround arrière		+1 pièce	7.2 +1Zone	32
9		Surround arrière Présence avant		+1 pièce	7.2.2 +1Zone	32
7		Surround arrière		+ 2 pièces	7.2 +2Zone	33
11		Surround arrière Présence avant	Présence arrière		7.2.4 [ext.RP]	33
11		Surround arrière Présence avant Présence arrière	Avant		7.2.4 [ext.Front]	34
11		Surround arrière	Présence avant Présence arrière		7.2.4 [ext.FP+RP]	34
9		Surround arrière Présence avant	Avant	+1 pièce	7.2.2 [ext.Front] +1Zone	35
7		Surround arrière	Avant	+ 2 pièces	7.2 [ext.Front] +2Zone	35
7	○	Surround arrière			7.2 Bi-Amp	36
7	○	Présence avant			5.2.2 Bi-Amp	36
7	○	Surround arrière		+1 pièce	7.2 Bi-Amp +1Zone	37
11	○	Surround arrière	Présence avant Présence arrière		7.2.4 Bi-Amp [ext.FP+RP]	37
9	○	Présence avant	Présence arrière		5.2.4 Bi-Amp [ext.RP]	38

(RX-A2060)

Zone principale				Multi-zone	Affect. amp puis. (p.131)	Page
Voie de sortie (maximum)	Bi- amplificateur	Enceintes externes	Amplificateur de puissance externe (requis)			
7		Surround arrière		+1 pièce	7.2 +1Zone	32
9		Surround arrière Présence avant		+1 pièce	7.2.2 +1Zone	35
7		Surround arrière		+ 2 pièces	7.2 +2Zone	33
9		Surround arrière Présence avant	Avant	+1 pièce	7.2.2 [ext.Front] +1Zone	35
7		Surround arrière	Avant	+ 2 pièces	7.2 [ext.Front] +2Zone	35
7	○	Surround arrière			7.2 Bi-Amp	36
7	○	Présence avant			5.2.2 Bi-Amp	36
7	○	Surround arrière		+1 pièce	7.2 Bi-Amp +1Zone	37



- Lorsque vous appliquez l'une de ces configurations, vous devez configurer le paramètre « Affect. amp puis. » dans le menu « Réglage » (p.52).
- Lorsque vous appliquez une configuration multi-zone, vous pouvez sélectionner une zone (Zone2 ou Zone3) à attribuer aux prises EXTRA SP 1-2 avec l'option « Affect. amp puis. » (p.131) du menu « Réglage ». Dans les explications suivantes, il est supposé que vous n'avez pas modifié les attributions de zone par défaut.

## 7.2 +1Zone

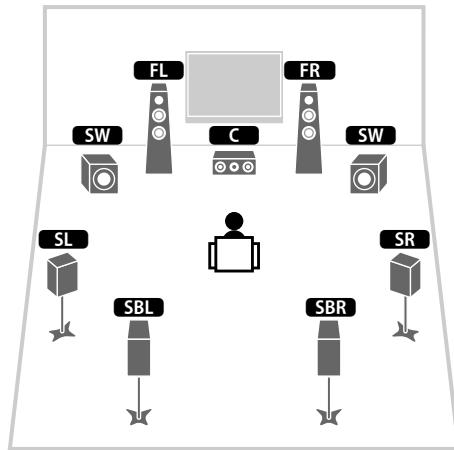

Zone principale

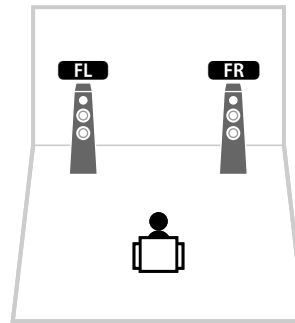

Zone2

## 7.2.2 +1Zone

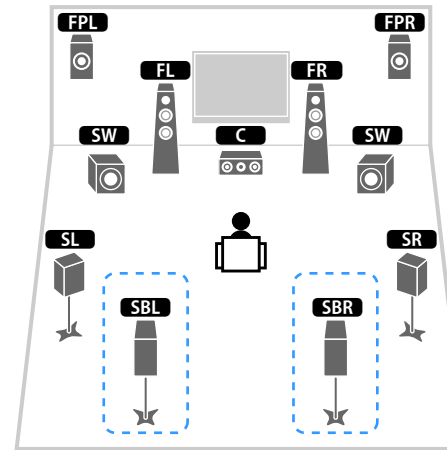

Zone principale

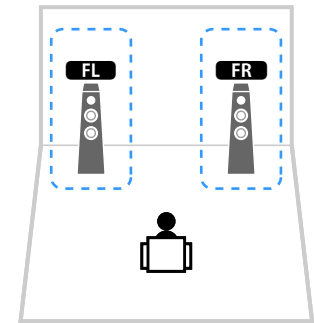

Zone2

Enceinte	Raccorder à
<b>FL</b> <b>FR</b>	FRONT
<b>C</b>	CENTER
<b>SL</b> <b>SR</b>	SURROUND
<b>SBL</b> <b>SBR</b>	SURROUND BACK
<b>FPL</b> <b>FPR</b>	(inutilisée)
<b>RPL</b> <b>RPR</b>	(inutilisée)
<b>SW</b>	SUBWOOFER 1-2
Enceintes Zone2	EXTRA SP 1

Enceinte	Raccorder à
<b>FL</b> <b>FR</b>	FRONT
<b>C</b>	CENTER
<b>SL</b> <b>SR</b>	SURROUND
<b>SBL</b> <b>SBR</b>	SURROUND BACK
<b>FPL</b> <b>FPR</b>	EXTRA SP 1
<b>RPL</b> <b>RPR</b>	(inutilisée)
<b>SW</b>	SUBWOOFER 1-2
Enceintes Zone2	EXTRA SP 2



Lorsque la sortie Zone2 est activée (p.108), les enceintes surround arrière de la zone principale ne restituent pas de son.



## 7.2 +2Zone

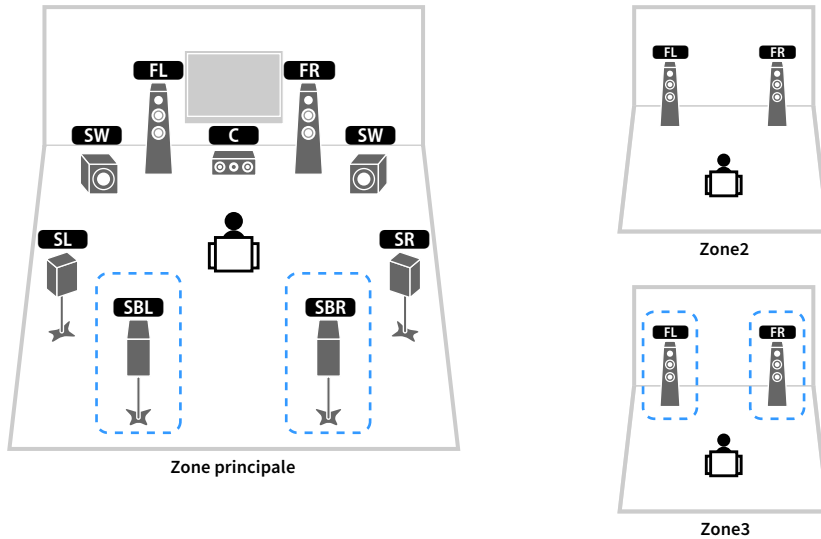

## 7.2.4 [ext.RP] (RX-A3060 uniquement)

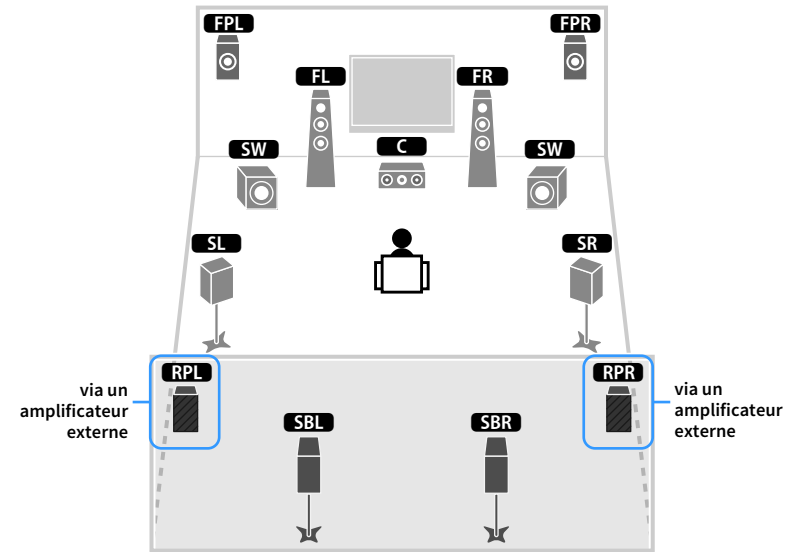

Enceinte	Raccorder à
<b>FL FR</b>	FRONT
<b>C</b>	CENTER
<b>SL SR</b>	SURROUND
<b>SBL SBR</b>	SURROUND BACK
<b>FPL FPR</b>	(inutilisée)
<b>RPL RPR</b>	(inutilisée)
<b>SW</b>	SUBWOOFER 1-2
Enceintes Zone2	EXTRA SP 1
Enceintes Zone3	EXTRA SP 2

Enceinte	Raccorder à
<b>FL FR</b>	FRONT
<b>C</b>	CENTER
<b>SL SR</b>	SURROUND
<b>SBL SBR</b>	SURROUND BACK
<b>FPL FPR</b>	EXTRA SP 1
<b>RPL RPR</b>	R.PRESENCE (PRE OUT) via l'amplificateur de puissance externe
<b>SW</b>	SUBWOOFER 1-2



Lorsque la sortie Zone3 est activée (p.108), les enceintes surround arrière de la zone principale ne restituent pas de son.



Lorsque cette configuration est appliquée, vous ne pouvez pas utiliser les prises ZONE OUT/PRE OUT afin de raccorder un amplificateur externe pour Zone3 (p.105).

## 7.2.4 [ext.Front] (RX-A3060 uniquement)

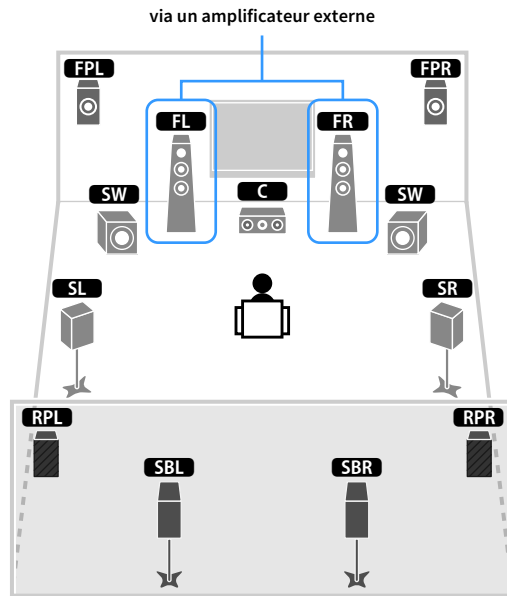

Enceinte	Raccorder à
<b>FL FR</b>	FRONT (PRE OUT) via l'amplificateur de puissance externe
<b>C</b>	CENTER
<b>SL SR</b>	SURROUND
<b>SBL SBR</b>	SURROUND BACK
<b>FPL FPR</b>	EXTRA SP 1
<b>RPL RPR</b>	EXTRA SP 2
<b>SW</b>	SUBWOOFER 1-2



Lorsque cette configuration est appliquée, vous ne pouvez pas utiliser les prises ZONE OUT/PRE OUT afin de raccorder un amplificateur externe pour Zone3 (p.105).

## 7.2.4 [ext.FP+RP] (RX-A3060 uniquement)

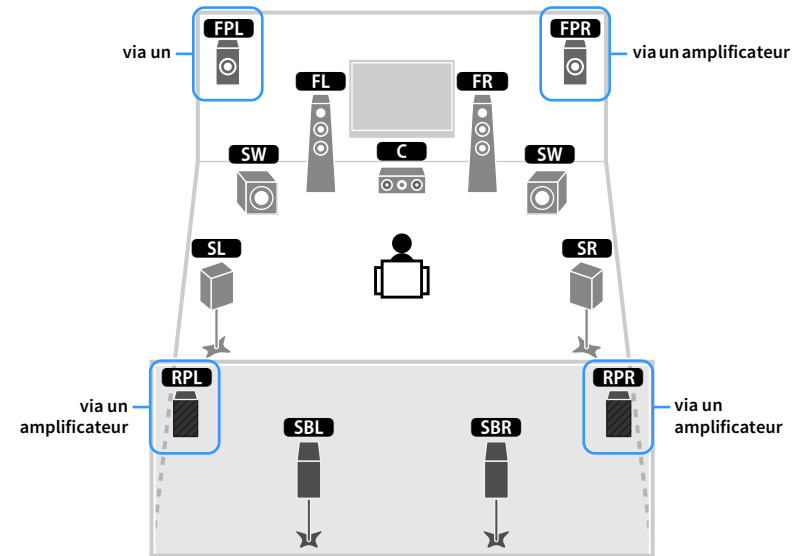

Enceinte	Raccorder à
<b>FL FR</b>	FRONT
<b>C</b>	CENTER
<b>SL SR</b>	SURROUND
<b>SBL SBR</b>	SURROUND BACK
<b>FPL FPR</b>	F.PRESENCE (PRE OUT) via l'amplificateur de puissance externe
<b>RPL RPR</b>	R.PRESENCE (PRE OUT) via l'amplificateur de puissance externe
<b>SW</b>	SUBWOOFER 1-2



Lorsque cette configuration est appliquée, vous ne pouvez pas utiliser les prises ZONE OUT/PRE OUT afin de raccorder un amplificateur externe pour Zone2 et Zone3 (p.105).

## 7.2.2 [ext.Front] +1Zone

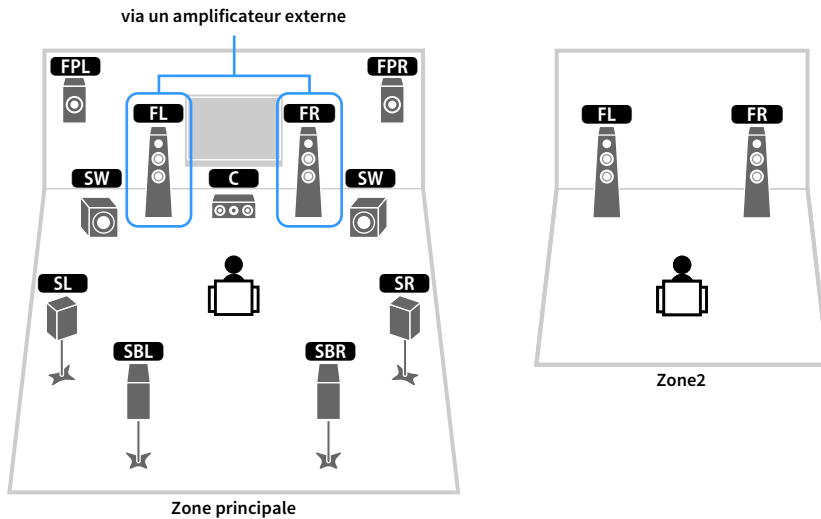

Enceinte	Raccorder à
<b>FL</b> <b>FR</b>	FRONT (PRE OUT) via l'amplificatore di potenza esterna
<b>C</b>	CENTER
<b>SL</b> <b>SR</b>	SURROUND
<b>SBL</b> <b>SBR</b>	SURROUND BACK
<b>FPL</b> <b>FPR</b>	EXTRA SP 1
<b>RPL</b> <b>RPR</b>	(inutilisée)
<b>SW</b>	SUBWOOFER 1-2
Enceintes Zone2	EXTRA SP 2

## 7.2 [ext.Front] +2Zone

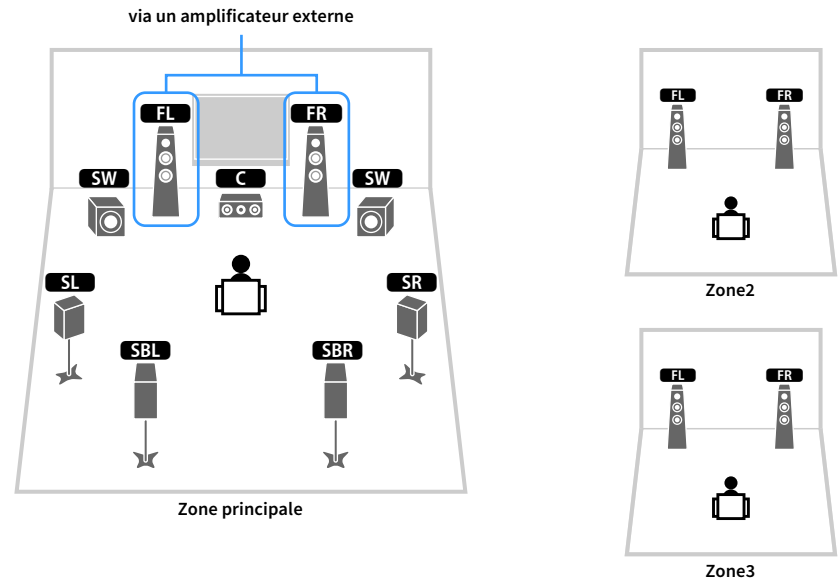

Enceinte	Raccorder à
<b>FL</b> <b>FR</b>	FRONT (PRE OUT) via l'amplificatore di potenza esterna
<b>C</b>	CENTER
<b>SL</b> <b>SR</b>	SURROUND
<b>SBL</b> <b>SBR</b>	SURROUND BACK
<b>FPL</b> <b>FPR</b>	(inutilisée)
<b>RPL</b> <b>RPR</b>	(inutilisée)
<b>SW</b>	SUBWOOFER 1-2
Enceintes Zone2	EXTRA SP 1
Enceintes Zone3	EXTRA SP 2

## 7.2 Bi-Amp

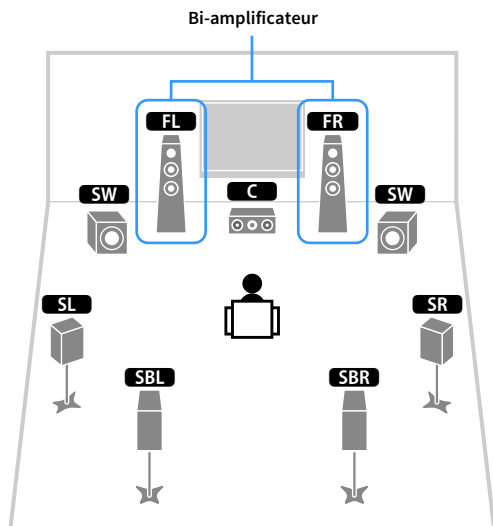

Enceinte	Raccorder à
<b>FL</b> <b>FR</b>	FRONT et EXTRA SP 1 (connexion bi-amplificatrice)
<b>C</b>	CENTER
<b>SL</b> <b>SR</b>	SURROUND
<b>SBL</b> <b>SBR</b>	SURROUND BACK
<b>FPL</b> <b>FPR</b>	(inutilisée)
<b>RPL</b> <b>RPR</b>	(inutilisée)
<b>SW</b>	SUBWOOFER 1-2

## 5.2.2 Bi-Amp

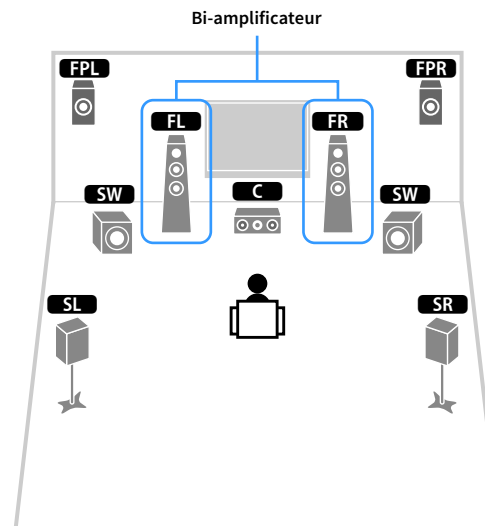

Enceinte	Raccorder à
<b>FL</b> <b>FR</b>	FRONT et EXTRA SP 1 (connexion bi-amplificatrice)
<b>C</b>	CENTER
<b>SL</b> <b>SR</b>	SURROUND
<b>SBL</b> <b>SBR</b>	(inutilisée)
<b>FPL</b> <b>FPR</b>	EXTRA SP 2
<b>RPL</b> <b>RPR</b>	(inutilisée)
<b>SW</b>	SUBWOOFER 1-2

## 7.2 Bi-Amp +1Zone

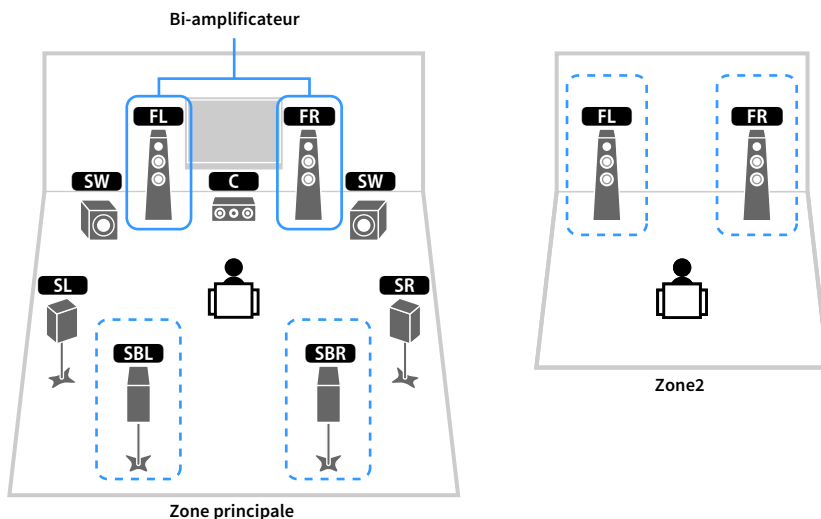

Enceinte	Raccorder à
<b>FL FR</b>	FRONT et EXTRA SP 1 (connexion bi-amplificatrice)
<b>C</b>	CENTER
<b>SL SR</b>	SURROUND
<b>SBL SBR</b>	SURROUND BACK
<b>FPL FPR</b>	(inutilisée)
<b>RPL RPR</b>	(inutilisée)
<b>SW</b>	SUBWOOFER 1-2
Enceintes Zone2	EXTRA SP 2



Lorsque la sortie Zone2 est activée (p.108), les enceintes surround arrière de la zone principale ne restituent pas de son.

## 7.2.4 Bi-Amp [ext.FP+RP] (RX-A3060 uniquement)

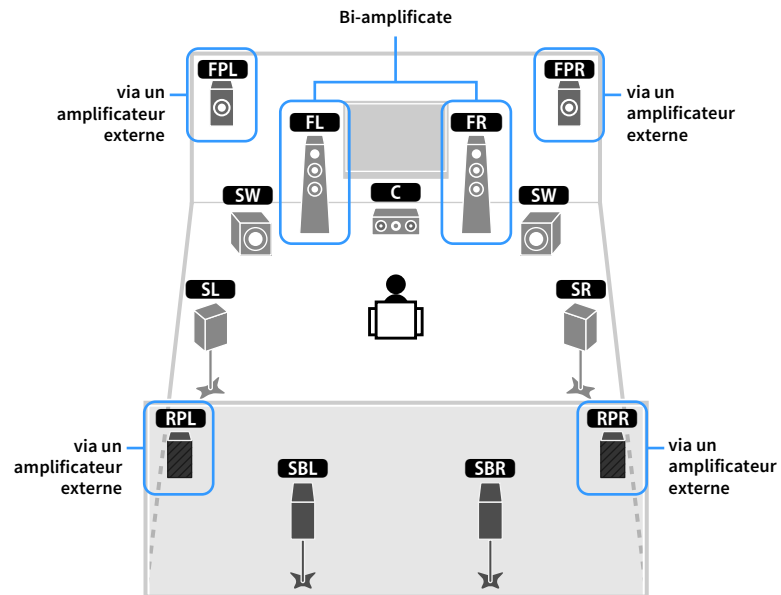

Enceinte	Raccorder à
<b>FL FR</b>	FRONT et EXTRA SP 1 (connexion bi-amplificatrice)
<b>C</b>	CENTER
<b>SL SR</b>	SURROUND
<b>SBL SBR</b>	SURROUND BACK
<b>FPL FPR</b>	F.PRESENCE (PRE OUT) via l'amplificateur de puissance externe
<b>RPL RPR</b>	R.PRESENCE (PRE OUT) via l'amplificateur de puissance externe
<b>SW</b>	SUBWOOFER 1-2



Lorsque cette configuration est appliquée, vous ne pouvez pas utiliser les prises ZONE OUT/PRE OUT afin de raccorder un amplificateur externe pour Zone2 et Zone3 (p.105).

## 5.2.4 Bi-Amp [ext.RP] (RX-A3060 uniquement)

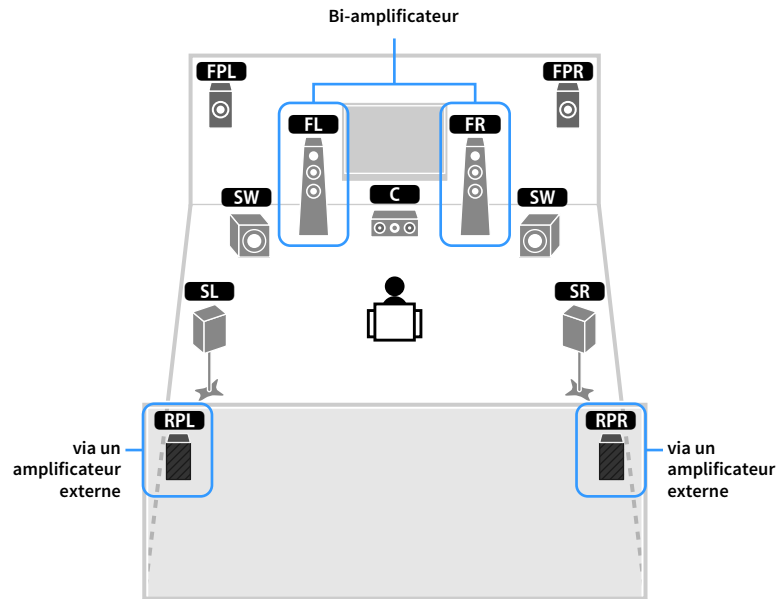

Enceinte	Raccorder à
<b>FL</b> <b>FR</b>	FRONT et EXTRA SP 1 (connexion bi-amplificatrice)
<b>C</b>	CENTER
<b>SL</b> <b>SR</b>	SURROUND
<b>SBL</b> <b>SBR</b>	(inutilisée)
<b>FPL</b> <b>FPR</b>	EXTRA SP 2
<b>RPL</b> <b>RPR</b>	R.PRESENCE (PRE OUT) via un amplificateur de puissance externe
<b>SW</b>	SUBWOOFER 1-2



Lorsque cette configuration est appliquée, vous ne pouvez pas utiliser les prises ZONE OUT/PRE OUT afin de raccorder un amplificateur externe pour la Zone 3 (p.105).

## Raccordement d'enceintes avant qui prennent en charge les connexions bi-amplificatrices

Lorsque vous utilisez des enceintes avant prenant en charge des connexions bi-amplificatrices, raccordez-les aux prises FRONT et EXTRA SP 1.

Pour activer la fonction bi-amplificatrice, configurez l'option « Affect. amp puiss. » du menu « Réglage » après avoir raccordé le câble d'alimentation à une prise secteur (p.52).

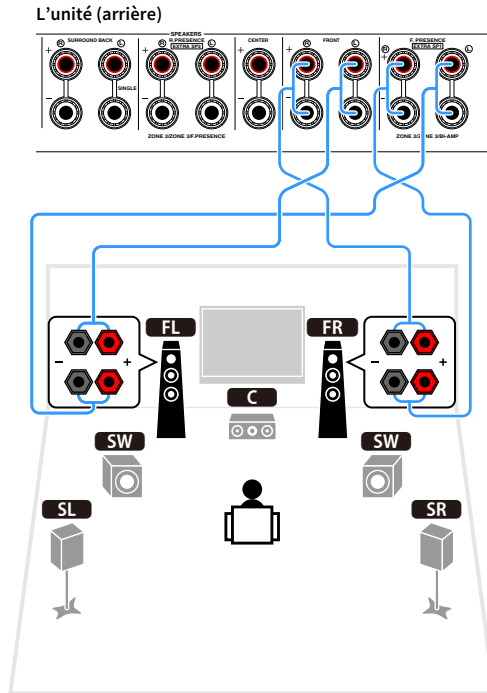

Les prises FRONT et EXTRA SP 1 transmettent les mêmes signaux.

### Attention

Avant d'effectuer les connexions bi-amplificatrices, enlevez toutes les fixations ou les câbles qui raccordent un haut-parleur de graves à un haut-parleur d'aigus. Reportez-vous au mode d'emploi des enceintes pour plus de détails. Si vous ne réalisez pas de connexions bi-amplificatrices, assurez-vous que les fixations ou les câbles sont connectés avant de raccorder les câbles d'enceinte.

## Raccordement des enceintes de Zone2/3

Si vous utilisez des enceintes Zone2/3, raccordez-les aux prises EXTRA SP 1-2.

Afin d'utiliser les bornes EXTRA SP 1-2 pour les enceintes Zone2/3 réglez l'option « Affect. amp puiss. » du menu « Réglage » après avoir raccordé le câble d'alimentation à une prise secteur (p.52).

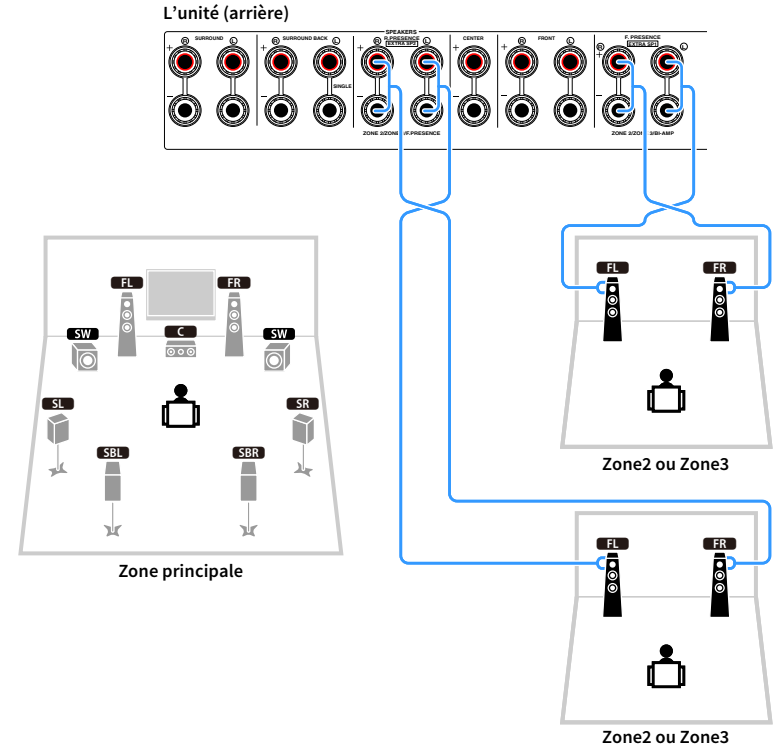

- Vous pouvez sélectionner une zone (Zone2 ou Zone3) à attribuer aux prises EXTRA SP 1-2 avec l'option « Affect. amp puiss. » (p.131) du menu « Réglage ».
- Vous pouvez également raccorder les enceintes Zone2 et Zone3 à l'aide d'un amplificateur externe (p.105).

## Raccordement d'un amplificateur de puissance externe

Lors du raccordement d'un amplificateur de puissance externe pour accentuer la sortie des enceintes, raccordez les prises d'entrée de l'amplificateur de puissance aux prises PRE OUT de l'unité. Les mêmes signaux de voie sont restitués à partir des prises PRE OUT depuis leurs bornes SPEAKERS correspondantes.

### Attention

- Pour empêcher la génération de bruits assourdissants ou anormaux, vérifiez les points suivants avant de procéder aux raccordements.
  - Retirez le câble d'alimentation de l'unité et éteignez l'amplificateur de puissance externe avant de raccorder les enceintes.
  - Lorsque vous utilisez les prises PRE OUT, ne raccordez pas d'enceintes aux bornes SPEAKERS correspondantes.
  - Lorsque vous utilisez un pré-amplificateur principal qui ne dispose pas de dérivation de commande du volume, augmentez suffisamment le volume du pré-amplificateur principal de façon à pouvoir le corriger. Dans ce cas, ne raccordez aucun autre appareil (sauf l'unité) au pré-amplificateur principal.

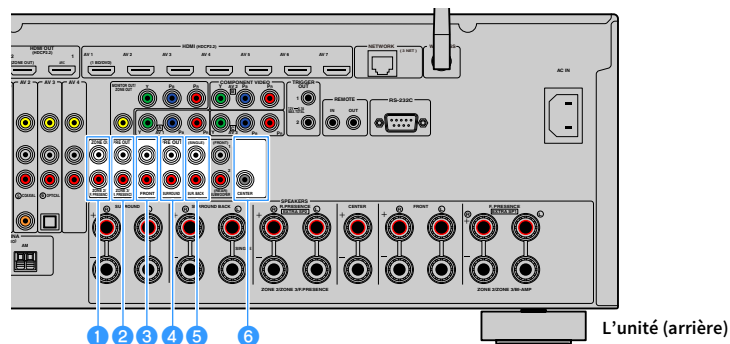

### 1 Prises F.PRESENCE (RX-A3060 uniquement)

En fonction du paramètre « Affect. amp puis. » (p.131), restituent les signaux audio de la voie de présence avant ou les signaux audio de Zone2.

### 2 Prises R.PRESENCE (RX-A3060 uniquement)

En fonction du paramètre « Affect. amp puis. » (p.131), restituent les signaux audio de la voie de présence arrière ou les signaux audio de Zone3.

### 3 Prises FRONT

Sons de la voie avant de sortie.

### 4 Prises SURROUND

Sons de la voie surround de sortie.

### 5 Prises SUR. BACK

Sons de la voie surround arrière de sortie. Lorsque vous n'utilisez qu'une enceinte surround arrière, raccordez l'amplificateur externe à la prise SINGLE (côté gauche).

### 6 Prise CENTER

Produit les sons de voie centrale.

### (Exemple)

Raccordement des enceintes avant via un amplificateur de puissance externe

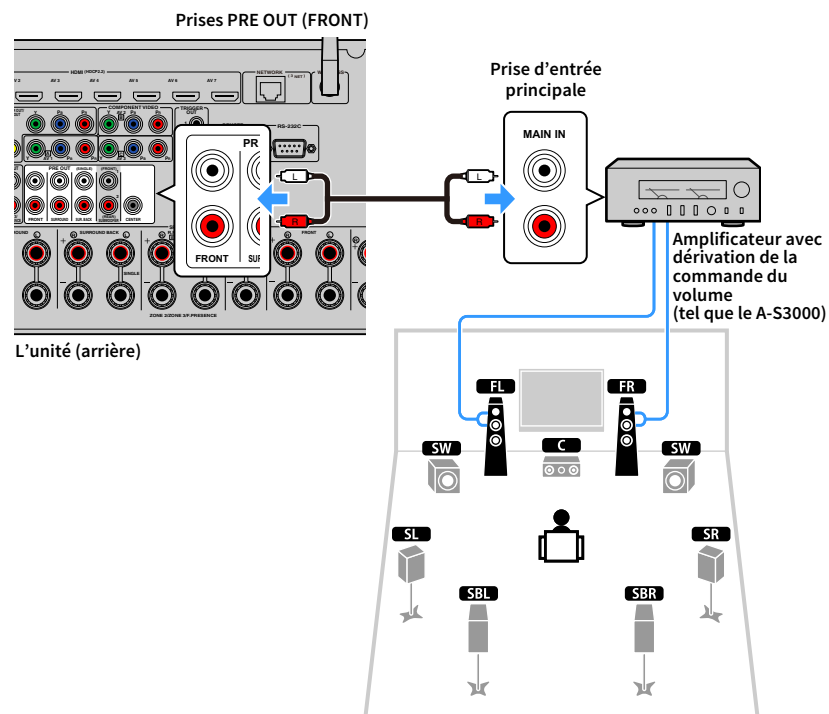

### À propos des amplificateurs de puissance externes

Nous vous recommandons d'utiliser des amplificateurs de puissance qui respectent les conditions suivantes.

- Sorties asymétriques
- Avec dérivation de la commande du volume (ou sans circuit de commande du volume)
- Alimentation de sortie : 100 W ou plus (6 à 8 Ω)



## 2 Raccordement d'un téléviseur et d'appareils externes

Raccordez un téléviseur et des appareils externes (appareils vidéo et audio) à l'unité.

Pour des informations sur le raccordement d'un dispositif de stockage USB, reportez-vous à la section « Raccordement d'un dispositif de stockage USB » (p.90).

### Prises et câbles d'entrée/sortie

L'unité est équipée des prises d'entrée/sortie suivantes. Préparez les câbles correspondant aux prises sur vos appareils.

#### ■ Prises vidéo/audio

Pour recevoir/émettre des signaux vidéo et audio, utilisez les prises suivantes.

##### Prises HDMI

Transmettent des signaux vidéo numériques et des sons numériques via une seule prise. Utilisez un câble HDMI.

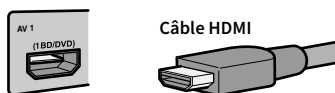

Utilisez un câble à 19 broches HDMI avec le logo HDMI. Pour garantir la qualité du signal, nous vous recommandons d'utiliser un câble d'une longueur inférieure à 5,0 m.



- Les prises HDMI de l'unité prennent en charge la fonction de contrôle HDMI, la fonction, Audio Return Channel (ARC) et la fonction de transmission vidéo 3D et 4K Ultra HD.
- Utilisez des câbles HDMI à grande vitesse pour profiter de vidéos 3D ou 4K Ultra HD.

#### ■ Prises vidéo

Pour recevoir/émettre uniquement des signaux vidéo, utilisez les prises suivantes.

##### Prises COMPONENT VIDEO

Transmettez des signaux vidéo séparés en trois composants : luminance (Y), chrominance bleue (Pb) et chrominance rouge (Pr). Utilisez un câble vidéo à trois composantes à trois fiches.

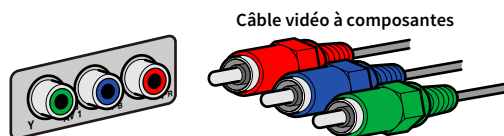

##### Prises VIDEO

Transmettent des signaux vidéo analogiques. Utilisez un câble RCA vidéo.

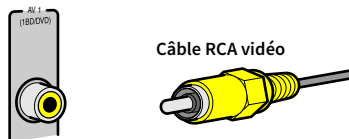

#### ■ Prises audio

Pour recevoir/émettre uniquement des signaux audio, utilisez les prises suivantes.

##### Prises OPTICAL

Transmettent des signaux audio numériques. Utilisez un câble optique numérique. Retirez le cas échéant l'embout protecteur avant d'utiliser le câble.

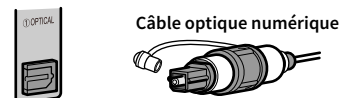

##### Prises COAXIAL

Transmettent des signaux audio numériques. Utilisez un câble coaxial numérique.

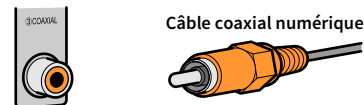

##### Prises AUDIO

Transmettent des signaux audio stéréo analogiques. Utilisez un câble de broche stéréo (câble RCA).

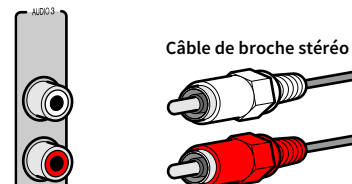

## Raccordement d'un téléviseur

Raccordez un téléviseur à l'unité pour pouvoir restituer sur le téléviseur les signaux vidéo reçus par l'unité.

Vous pouvez également restituer le son du téléviseur sur l'unité.

Pour obtenir des performances optimales de l'unité, nous vous recommandons de la raccorder au téléviseur avec un câble HDMI.

### ■ Connexion HDMI

Raccordez le téléviseur à l'unité au moyen d'un câble HDMI et d'un câble audio (optique numérique ou de broche stéréo).



Vous pouvez raccorder un autre téléviseur ou un projecteur en utilisant la prise HDMI OUT 2 (p.44).

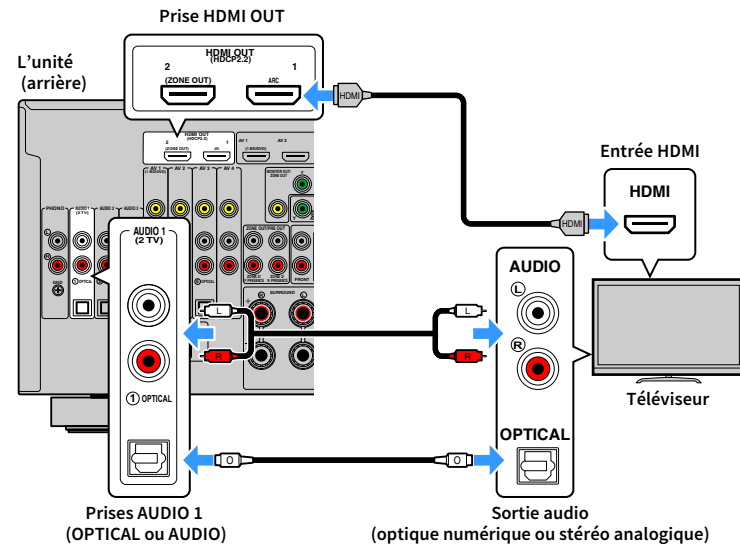

• Voici les cas où il ne sera pas nécessaire de raccorder l'unité au téléviseur avec un câble audio :

- Si votre téléviseur prend en charge la fonction Audio Return Channel (ARC)
  - Si vous recevez des programmes TV uniquement via un décodeur
- Si vous raccordez à l'unité un téléviseur prenant en charge le contrôle HDMI à l'aide d'un câble HDMI, vous pouvez contrôler l'alimentation et le volume de l'unité avec la télécommande du téléviseur.

Pour utiliser la fonction de contrôle HDMI et la fonction ARC, vous devez configurer les réglages HDMI suivants. Pour en savoir plus sur les réglages, reportez-vous à la section « Informations sur le contrôle HDMI » (p.179).

#### À propos de la fonction Audio Return Channel (ARC)

- Cette fonction permet aux signaux audio de se déplacer dans les deux sens. Si vous raccordez à l'unité un téléviseur prenant en charge la fonction ARC à l'aide d'un seul câble HDMI, vous pouvez restituer des signaux vidéo/audio sur le téléviseur ou recevoir les signaux audio du téléviseur sur l'unité.
- Pour utiliser la fonction ARC, raccordez un téléviseur prenant cette fonction en charge avec un câble HDMI.

## Raccordement vidéo à composantes/composite

Lorsque vous raccordez tout appareil vidéo avec un câble vidéo à composantes, branchez-le aux prises MONITOR OUT (COMPONENT VIDEO).

Lorsque vous raccordez tout appareil vidéo avec un câble RCA vidéo, branchez le téléviseur à la prise MONITOR OUT (VIDEO).



- Si vous raccordez votre téléviseur à l'unité à l'aide d'un câble autre qu'un câble HDMI, vous ne pouvez pas restituer sur le téléviseur les signaux vidéo reçus par l'unité.
- Les opérations sur l'écran du téléviseur ne sont disponibles que lorsque votre téléviseur est connecté à l'unité via un câble HDMI.



Si vous recevez des programmes TV uniquement via un décodeur, vous ne devez pas raccorder de câble audio entre le téléviseur et l'unité.

## Raccordement COMPONENT VIDEO (avec un câble vidéo à composantes)

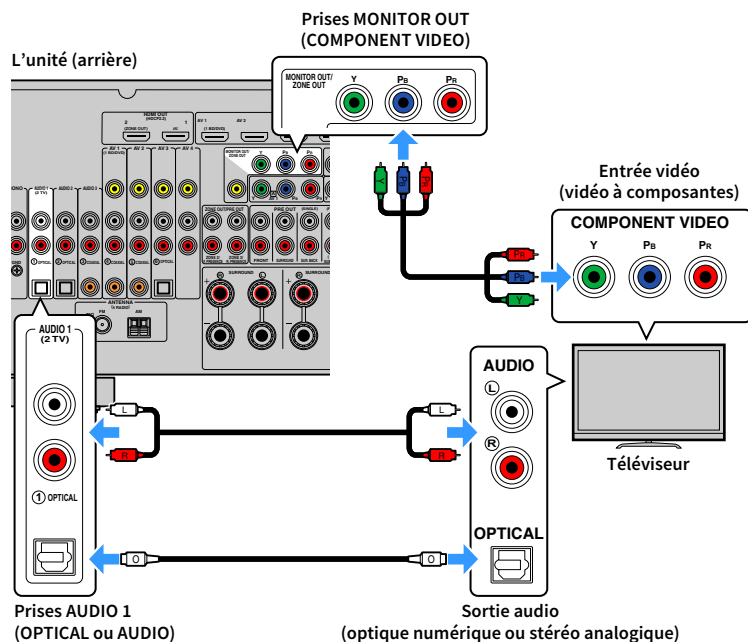

## Connexion VIDEO (vidéo composite) (avec un câble RCA vidéo)

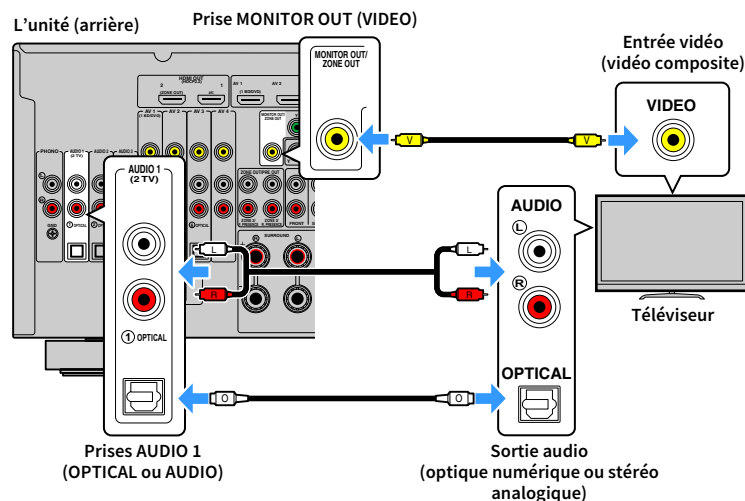

## Raccordement d'un autre téléviseur ou d'un projecteur

L'unité possède deux prises de sortie HDMI. Si vous raccordez un autre téléviseur ou un projecteur à l'unité à l'aide d'un câble HDMI, vous pouvez changer le téléviseur (ou le projecteur) à utiliser pour regarder des vidéos à l'aide de la télécommande (p.74).

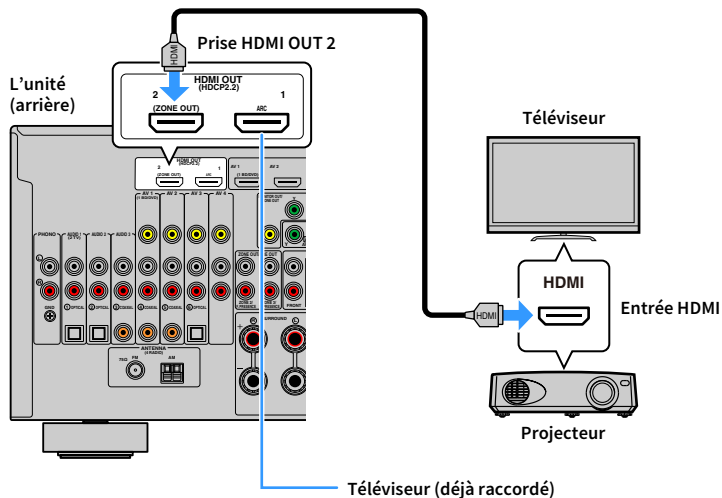

- Le contrôle HDMI n'est pas disponible sur la prise HDMI OUT 2.
- Si vous réglez l'option « Attribution HDMI OUT2 » (p.147) du menu « Réglage » sur « Zone2 » ou « Zone4 », vous pouvez raccorder un moniteur vidéo pour Zone2 ou Zone4 à la prise HDMI OUT 2 et profiter de vos vidéos et audio à l'aide du moniteur vidéo (p.106).

## Raccordement d'appareils vidéo (tels que des lecteurs BD/DVD)

Raccordez des appareils vidéo tels que des lecteurs BD/DVD, des décodeurs ou des consoles de jeux à l'unité. Selon les prises de sortie vidéo/audio présentes sur votre appareil vidéo, choisissez l'un des raccords suivants. Nous vous recommandons d'utiliser une connexion HDMI si l'appareil vidéo est doté d'une prise de sortie HDMI.



- Les signaux vidéo reçus par l'unité via HDMI doivent être restitués sur le téléviseur connecté à celle-ci à l'aide d'un câble HDMI. Pour plus d'informations, reportez-vous à la section « Flux des signaux vidéo » (p.177).
- Dans les explications suivantes, il est supposé que vous n'avez pas modifié les paramètres « Attribution entrée » (p.147) du menu « Réglage ». Vous pouvez attribuer au besoin les prises COMPONENT VIDEO (A, B, C), COAXIAL (3, 4, 5) et OPTICAL (1, 2, 6) à une autre source d'entrée.



Si vous établissez plusieurs raccords audio à partir d'une source d'entrée, un signal audio lu sur l'unité sera déterminé selon le paramètre « Sélection audio » (p.119) du menu « Option ».

## Connexion HDMI

Raccordez un appareil vidéo à l'unité à l'aide d'un câble HDMI.

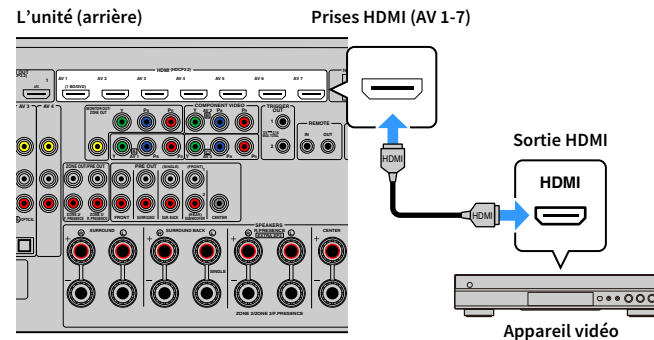

Si vous appuyez sur AV 1-7 sur la télécommande pour sélectionner la source d'entrée, les signaux vidéo/audio lus par l'appareil vidéo seront restitués sur l'unité.

## Raccordement vidéo à composantes

Raccordez un appareil vidéo à l'unité au moyen d'un câble vidéo à composantes et d'un câble audio (câble coaxial numérique, optique numérique ou de broche stéréo). Selon les prises de sortie audio présentes sur votre appareil vidéo, choisissez un jeu de prises d'entrée (sur l'unité).

Prises de sortie sur l'appareil vidéo		Prises d'entrée sur l'unité
Vidéo	Audio	
Vidéo à composantes	Coaxiale numérique	AV 1-2 (COMPONENT VIDEO + COAXIAL)
	Optique numérique	AV 3 (COMPONENT VIDEO + OPTICAL)
	Stéréo analogique	AV 1-3 (COMPONENT VIDEO + AUDIO)

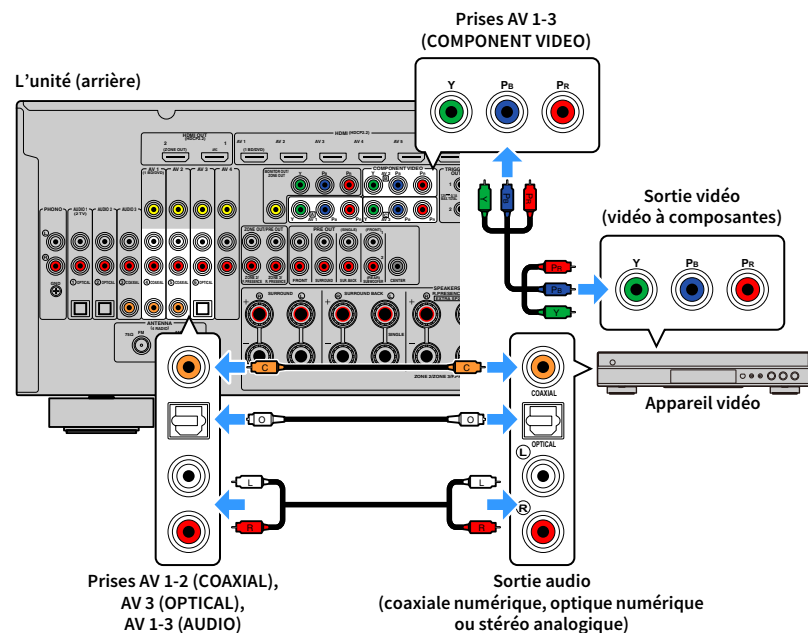

Si vous appuyez sur AV 1-3 sur la télécommande pour sélectionner la source d'entrée, les signaux vidéo/audio lus par l'appareil vidéo seront restitués sur l'unité.

## Connexion vidéo composite

Raccordez un appareil vidéo à l'unité au moyen d'un câble RCA vidéo et d'un câble audio (câble coaxial numérique, optique numérique ou de broche stéréo). Selon les prises de sortie audio présentes sur votre appareil vidéo, choisissez un jeu de prises d'entrée (sur l'unité).

Prises de sortie sur l'appareil vidéo	Prises d'entrée sur l'unité	
	Vidéo	Audio
Vidéo composite	Coaxiale numérique	AV 1-2 (VIDEO + COAXIAL)
	Optique numérique	AV 3 (VIDEO + OPTICAL)
	Stéréo analogique	AV 1-4 (VIDEO + AUDIO)

L'unité (arrière)

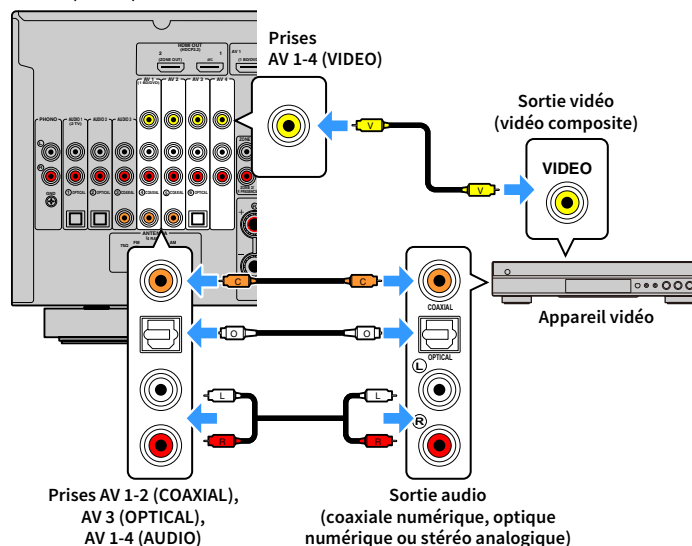

Si vous appuyez sur AV 1-4 sur la télécommande pour sélectionner la source d'entrée, les signaux vidéo/audio lus par l'appareil vidéo seront restitués sur l'unité.

## Raccordement des appareils audio (tels que des lecteurs CD)

Raccordez des appareils audio tels qu'un lecteur CD, un lecteur de minidisques et une platine à l'unité. Selon les prises de sortie audio présentes sur votre appareil audio, choisissez l'un des raccords suivants :



Dans les explications suivantes, il est supposé que vous n'avez pas modifié les paramètres « Attribution entrée » (p.147) du menu « Réglage ». Vous pouvez attribuer au besoin les prises COAXIAL (Ⓜ, Ⓞ, Ⓟ) et OPTICAL (Ⓛ, Ⓜ, Ⓞ) à une autre source d'entrée.



Si vous établissez plusieurs raccords audio à partir d'une source d'entrée, un signal audio lu sur l'unité sera déterminé selon le paramètre « Sélection audio » (p.119) du menu « Option ».

Prises de sortie audio sur l'appareil audio	Prises de sortie audio sur l'unité
Coaxiale numérique	AV 1-2 (COAXIAL) AUDIO 3 (COAXIAL)
Optique numérique	AV 3 (OPTICAL) AUDIO 1-2 (OPTICAL)
Stéréo analogique	AV 1-4 (AUDIO) AUDIO 1-3 (AUDIO)
Platine (PHONO)	PHONO

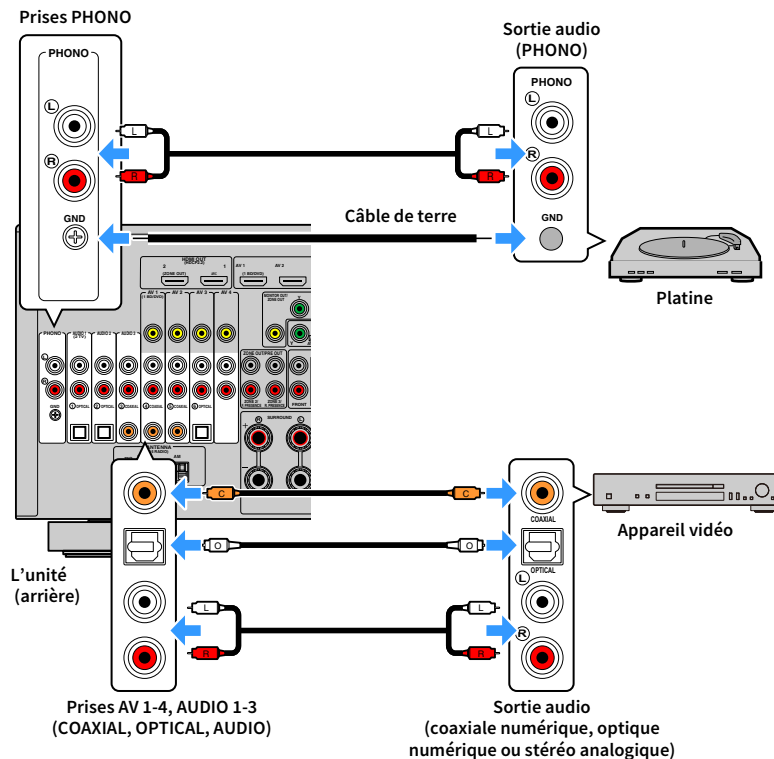

Si vous appuyez sur AV 1-4, AUDIO 1-3 ou PHONO sur la télécommande pour sélectionner la source d'entrée, les signaux audio lus par l'appareil audio seront restitués sur l'unité.

### Pour le raccordement d'une platine

- La prise PHONO de l'unité est compatible avec une cartouche MM. Pour se connecter à une platine au moyen d'une cartouche MC à faible tension, utilisez un transformateur survolteur.
- Le raccordement de la platine à la borne GND de l'unité permet de réduire le bruit du signal.

## Raccordement aux prises sur le panneau avant

Utilisez la prise VIDEO AUX pour raccorder temporairement un appareil de lecture à l'unité.

Utilisez la prise USB pour raccorder un iPod ou un dispositif de stockage USB. Pour plus d'informations, reportez-vous à la section « Raccordement d'un dispositif de stockage USB » (p.90).

Avant de procéder au raccordement, arrêtez la lecture sur l'appareil et baissez le volume de l'unité.

### ■ Connexion HDMI

Raccordez un dispositif compatible HDMI (tel qu'une console de jeux ou un caméscope) à l'unité à l'aide d'un câble HDMI.

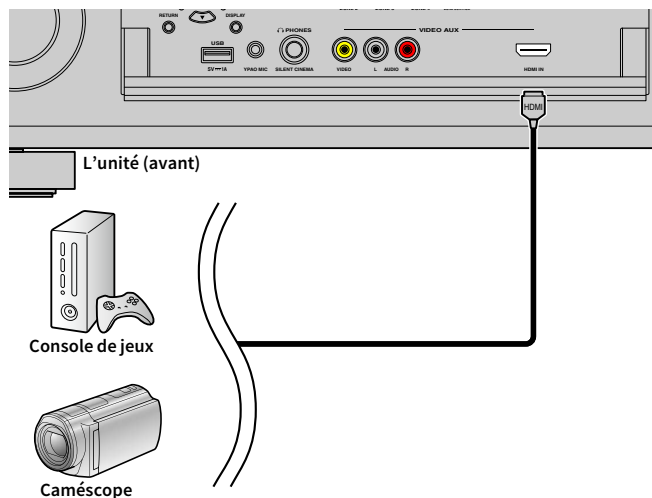

Si vous appuyez sur V-AUX pour sélectionner la source d'entrée « V-AUX » sur la télécommande, les signaux vidéo/audio lus par l'appareil seront restitués sur l'unité.



- Pour regarder des vidéos reçues à partir de la prise VIDEO AUX (HDMI IN), vous devez raccorder votre téléviseur à la prise HDMI OUT de l'unité (p.42).
- Vous devez préparer un câble HDMI correspondant aux prises de sortie de votre appareil.
- La prise VIDEO AUX (HDMI IN) ne prend pas en charge le système anticopie HDCP 2.2.

### ■ Connexion vidéo composite/stéréo analogique

Raccordez un appareil de lecture (tel qu'une console de jeux ou un caméscope) à l'unité à l'aide d'un câble RCA vidéo et d'un câble de broche stéréo.

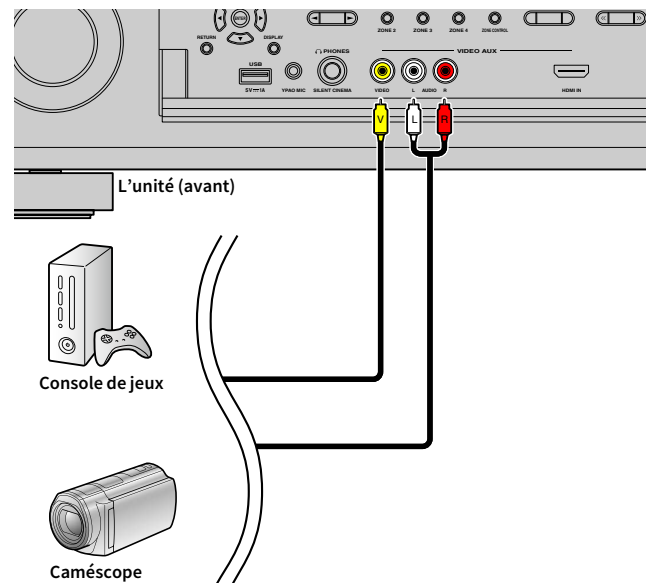

Si vous appuyez sur V-AUX pour sélectionner la source d'entrée « V-AUX », les signaux vidéo/audio lus par l'appareil seront restitués sur l'unité.



Si vous raccordez des appareils vidéo aux prises VIDEO AUX (HDMI IN) et VIDEO AUX (VIDEO/AUDIO), l'unité restitue les signaux vidéo/audio reçus via la prise VIDEO AUX (HDMI IN).

### 3 Raccordement des antennes FM/AM

Raccordez les antennes FM/AM fournies à l'unité.

Fixez l'extrémité de l'antenne FM sur un mur et placez l'antenne AM sur une surface plane.

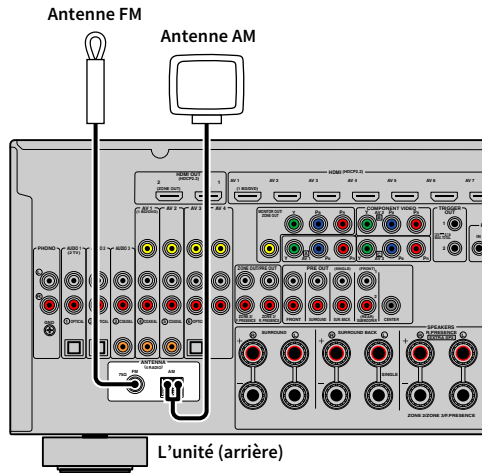

#### Assemblage de l'antenne AM

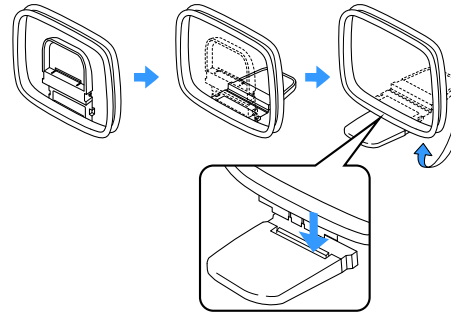

#### Raccordement de l'antenne AM

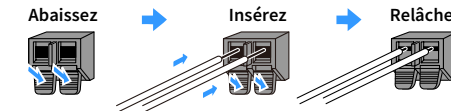

- Déroulez uniquement la longueur nécessaire du câble de l'antenne AM.
- Les câbles de l'antenne AM n'ont pas de polarité.



## 4 Raccordement d'un câble réseau ou préparation de l'antenne sans fil

Raccordez l'unité à un routeur (point d'accès) avec un câble réseau ou préparez l'antenne sans fil pour établir une connexion réseau sans fil.

Vous pouvez écouter la radio sur Internet ou lire des fichiers musicaux stockés sur des serveurs multimédias, comme des ordinateurs et Network Attached Storage (NAS), sur l'unité.

### Raccordement du câble réseau

Raccordez l'unité à votre routeur au moyen d'un câble réseau STP (câble droit CAT-5 ou supérieur) disponible dans le commerce.

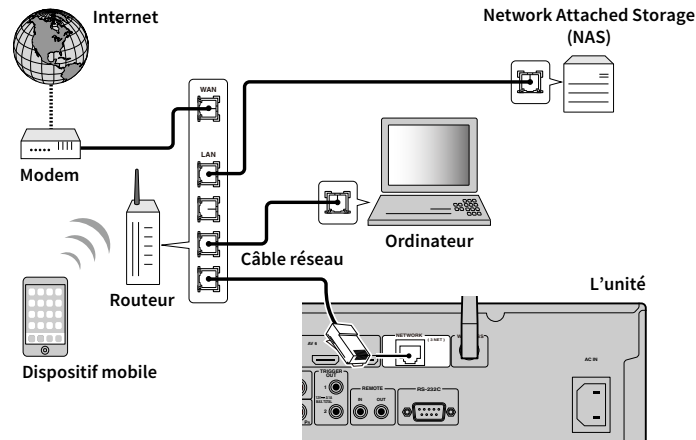

- Pour utiliser une connexion câblée (avec un câble réseau) après avoir établi une connexion sans fil, réglez « Connexion réseau » (p.142) du menu « Réglage » sur « Câblé ».
- Si vous utilisez un routeur prenant en charge DHCP, il n'est pas nécessaire de configurer des réglages réseau pour l'unité puisque les paramètres réseau (tels que l'adresse IP) lui sont attribués automatiquement. Vous devrez le faire uniquement si votre routeur ne prend pas en charge DHCP ou si vous souhaitez les configurer manuellement (p.142).
- Vous pouvez vérifier que les paramètres réseau (tels que l'adresse IP) sont correctement attribués à l'unité dans l'option « Réseau » (p.152) du menu « Information ».



- Certains logiciels de sécurité installés sur votre ordinateur ou les paramètres de pare-feu de périphériques réseau (tels qu'un routeur) peuvent bloquer l'accès de l'unité à ces derniers ou à Internet. Dans ces cas, configurez de manière appropriée le logiciel de sécurité ou les paramètres de pare-feu.
- Chaque serveur doit être connecté au même sous-réseau que l'unité.
- Pour utiliser ce service via Internet, nous vous recommandons d'utiliser une connexion à large bande.

### Préparation de l'antenne sans fil

Pour établir une connexion réseau sans fil, relevez l'antenne sans fil.

Pour plus de détails sur la manière de raccorder l'unité à un périphérique réseau sans fil, reportez-vous à la section « Raccordement à un périphérique réseau sans fil » (p.65).

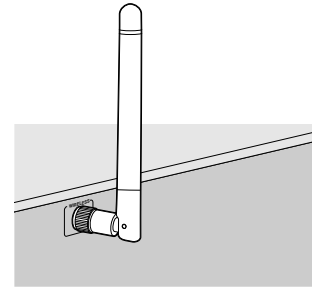

Manipulez toujours l'antenne en douceur. Une pression trop forte sur l'antenne risque de l'endommager.

## 5 Raccordement d'autres appareils

Raccordez un appareil compatible avec la fonction de déclencheur.

### Raccordement d'un appareil compatible avec la fonction de déclencheur

La fonction de déclencheur permet de contrôler un appareil externe conjointement aux opérations de mise sous/hors tension et de sélection d'entrée de l'unité, par exemple. Si votre caisson de graves Yamaha est compatible avec un raccordement système ou un appareil doté d'une prise d'entrée de déclenchement, vous pouvez utiliser la fonction de déclencheur en raccordant l'appareil externe à l'une des prises TRIGGER OUT avec un câble mono à mini-fiche.

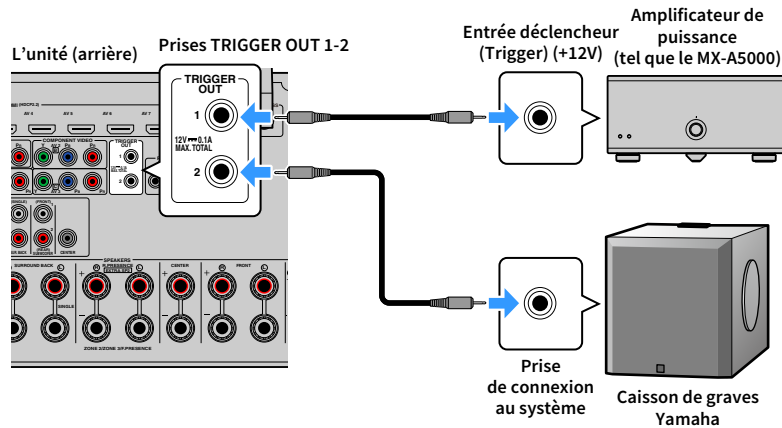

Vous pouvez configurer les paramètres de la fonction de déclencheur dans « Sortie déclencheur1 » et « Sortie déclencheur2 » (p.148) du menu « Réglage ».

## 6 Branchement du câble d'alimentation

**Avant de raccorder le câble d'alimentation (modèles pour le Brésil et standard uniquement)**

Réglez la position de permutation du VOLTAGE SELECTOR en fonction de la tension locale. Les tensions sont CA 110–120/220–240 V, 50/60 Hz.



Veillez à régler le VOLTAGE SELECTOR de l'unité AVANT de brancher le câble d'alimentation dans une prise secteur. Un réglage incorrect du VOLTAGE SELECTOR risque d'endommager l'unité et de provoquer un incendie.

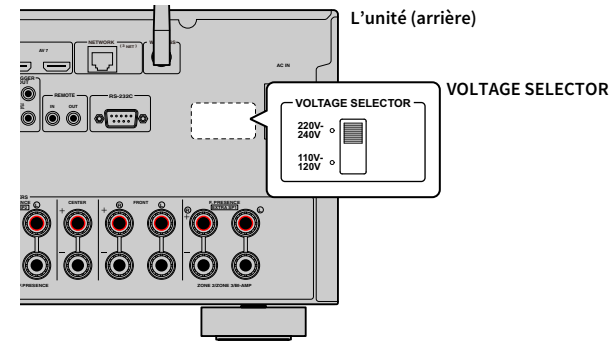

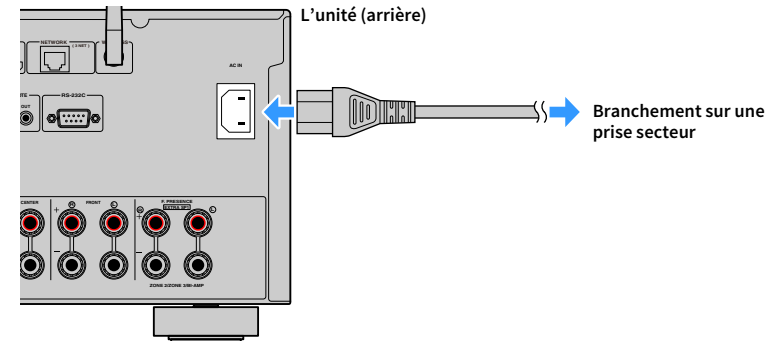

Une fois tous les raccordements terminés, branchez le câble d'alimentation fourni sur l'unité, puis sur une prise secteur.

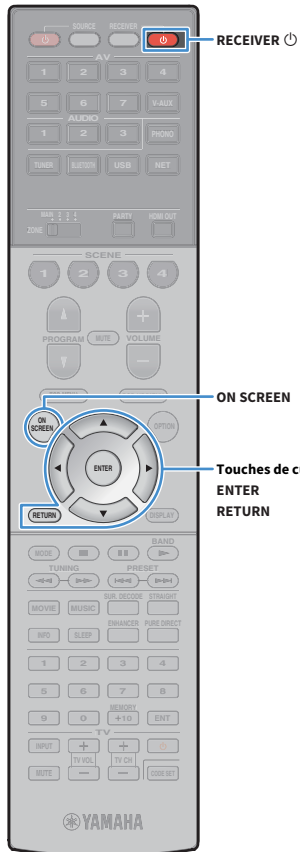

## 7 Sélection d'une langue pour le menu affiché à l'écran



Sélectionnez la langue souhaitée dans le menu affiché à l'écran parmi les langues suivantes : allemand, anglais, chinois, espagnol, français, italien, japonais et russe.

- 1 Appuyez sur RECEIVER  pour mettre l'unité sous tension.
- 2 Mettez le téléviseur sous tension et changez la source d'entrée afin d'afficher l'image à partir de l'unité.  
 Quand vous mettez l'unité sous tension pour la première fois, elle affiche un message relatif à la configuration du réseau. Pour l'instant, appuyez sur RETURN et passez à l'étape 3.
- 3 Appuyez sur ON SCREEN.
- 4 Utilisez les touches de curseur pour sélectionner « Setup » et appuyez sur ENTER.

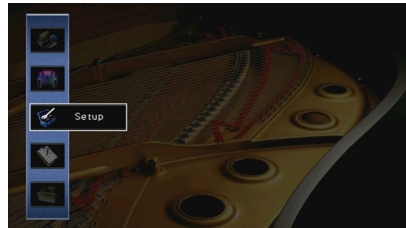

- 5 Utilisez les touches de curseur (◀/▶) pour sélectionner « Language » et les touches de curseur (△/▽) pour sélectionner la langue souhaitée.



- 6 Pour confirmer le réglage, appuyez sur ENTER.
- 7 Pour quitter le menu, appuyez sur ON SCREEN.



Les informations sur l'afficheur de la face avant sont exclusivement présentées en anglais.

## 8 Configuration des réglages d'enceinte nécessaires

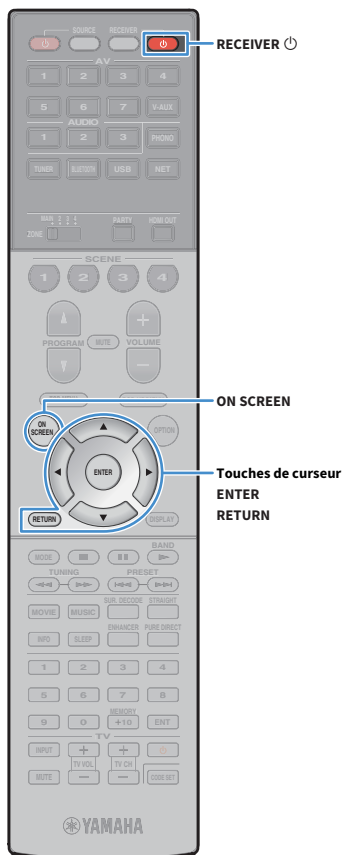

Si vous utilisez l'une des configurations d'enceintes ci-dessous, effectuez la procédure suivante pour configurer manuellement les réglages d'enceintes correspondants avant d'exécuter la fonction YPAO.

- Configuration d'enceinte avancée (p.30)
- Utilisation des enceintes surround pour un système avant à 5.1 voies (Virtual CINEMA FRONT) (p.24)
- Utilisation des enceintes de présence pour la lecture de contenus Dolby Atmos ou DTS:X (p.26)

**1** Appuyez sur **RECEIVER**  pour mettre l'unité sous tension.

**2** Mettez le téléviseur sous tension et changez la source d'entrée afin d'afficher l'image à partir de l'unité (prise HDMI OUT).



Quand vous mettez l'unité sous tension pour la première fois, elle affiche un message relatif à la configuration du réseau. Pour l'instant, appuyez sur RETURN et passez à l'étape 3.

**3** Appuyez sur **ON SCREEN**.

**4** Utilisez les touches de curseur pour sélectionner « Setup » et appuyez sur **ENTER**.

**5** Utilisez les touches de curseur et **ENTER** pour sélectionner « Enceinte » puis « Réglage manuel ».

**6** Configurez les paramètres d'enceintes correspondants.

- Lorsque vous utilisez l'une des configurations d'enceinte avancées, sélectionnez « Affect. amp puiss. » (p.131), puis sélectionnez votre système d'enceintes.
- Si vous utilisez les enceintes surround pour le système 5.1 voies avant (CINEMA FRONT virtuel), sélectionnez « Configuration » → « Disposition » → « Surround » (p.132), puis sélectionnez « Avant ».
- Lorsque vous utilisez les enceintes de présence pour la lecture de contenus Dolby Atmos ou DTS:X, sélectionnez « Configuration » → « Disposition » → « Présence av. » (p.133), puis sélectionnez votre configuration d'enceintes de présence avant. Si vous utilisez des enceintes de présence arrière, veillez à sélectionner leur disposition avec « Présence arr. ».

**7** Pour quitter le menu, appuyez sur **ON SCREEN**.

## 9 Optimisation automatique des réglages d'enceintes (YPAO)

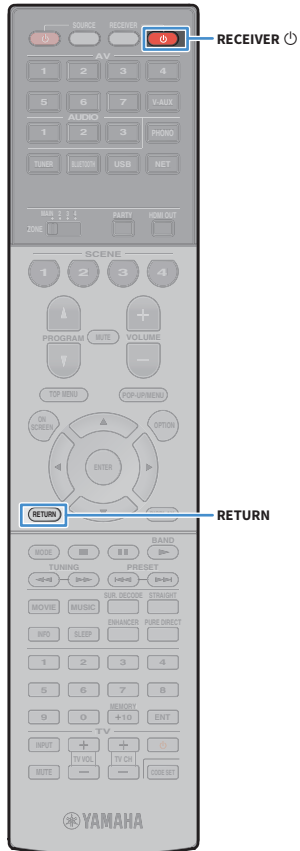

La fonction Yamaha Parametric room Acoustic Optimizer (YPAO) permet de détecter les enceintes raccordées et de mesurer la distance entre ces dernières ainsi que la position d'écoute. Elle optimise ensuite automatiquement les réglages des enceintes, tels que les paramètres d'équilibre du volume et les paramètres acoustiques qui conviennent à la pièce.



La fonction YPAO de l'unité adopte la technologie YPAO-R.S.C. (Reflected Sound Control) offrant un champ sonore naturel comparable à celui d'une pièce conçue pour une acoustique parfaite.



Tenez compte des remarques suivantes concernant les mesures effectuées par la fonction YPAO.

- Les tonalités de test sont produites à haut volume et pourraient surprendre ou effrayer les enfants en bas âge.
- Il est impossible de modifier le volume des tonalités de test.
- Faites en sorte que la pièce soit le plus calme possible.
- Positionnez-vous dans un coin de la pièce, derrière la position d'écoute, de sorte à ne pas vous trouver entre les enceintes et le microphone YPAO.
- Ne raccordez pas d'écouteurs.

**1** Appuyez sur RECEIVER  pour mettre l'unité sous tension.

**2** Mettez le téléviseur sous tension et changez la source d'entrée afin d'afficher l'image à partir de l'unité.



Quand vous mettez l'unité sous tension pour la première fois, elle affiche un message relatif à la configuration du réseau. Pour l'instant, appuyez sur RETURN et passez à l'étape 3.

**3** Allumez le caisson de graves et réglez le volume à moitié. Si la fréquence de transition est réglable, réglez-la sur le maximum.

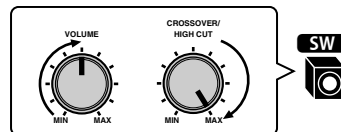

**4** Placez le microphone YPAO au niveau de votre position d'écoute et raccordez-le à la prise YPAO MIC située sur le panneau avant.



Placez le microphone YPAO à votre position d'écoute (à hauteur d'oreilles). Nous conseillons l'utilisation d'un trépied comme support pour le microphone. Lorsque vous utilisez un trépied, utilisez les vis de ce dernier pour stabiliser le microphone.

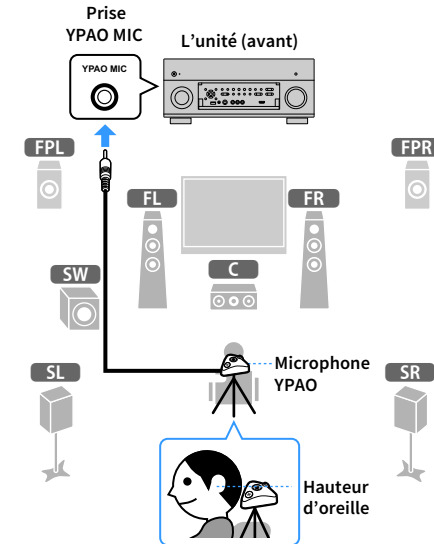

L'écran suivant apparaît sur le téléviseur.

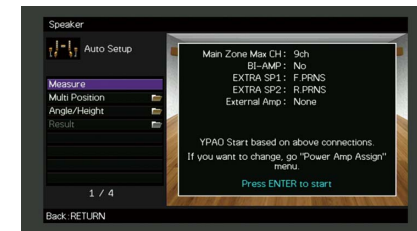

Pour annuler l'opération, débranchez le microphone YPAO avant le début de la mesure.

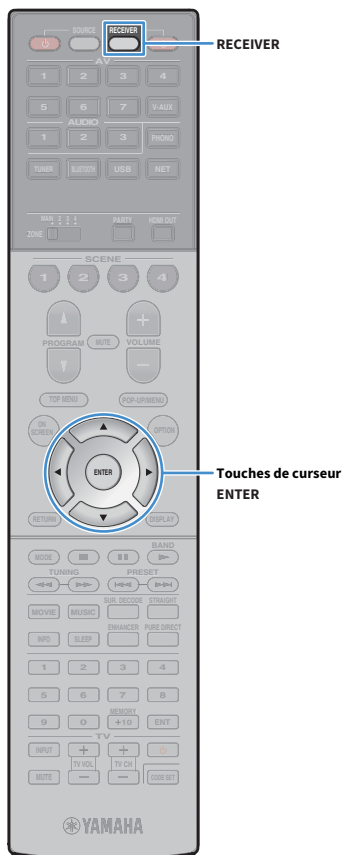

## 5 Si vous le souhaitez, sélectionnez les options de mesure.

1 Utilisez les touches de curseur pour sélectionner « Multi position » (p.55) ou « Angle/Hauteur » (p.56) et appuyez sur ENTER.

2 Utilisez les touches de curseur pour sélectionner un réglage, puis appuyez sur ENTER.



Si les touches de curseur ne fonctionnent pas, la télécommande est peut-être réglée pour commander des appareils externes. Dans ce cas, appuyez sur RECEIVER puis utilisez les touches de curseur.

La préparation est désormais terminée. Reportez-vous à la page suivante pour commencer la mesure.

### Si l'option « Multi position » est réglée sur « Oui » :

« Mesure à plusieurs positions d'écoute (mesures multiples) » (p.59)

### Si l'option « Multi position » est réglée sur « Non » :

« Mesure à une position d'écoute (mesure unique) » (p.56)

# Multi position

Permet de sélectionner des mesures multiples ou une mesure unique.

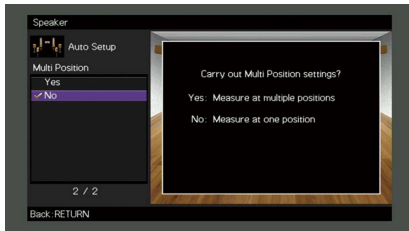

## Réglages

Oui	Sélectionnez cette option si votre position d'écoute est variable ou si vous souhaitez profiter du son surround avec d'autres personnes. Vous pouvez effectuer des mesures depuis 8 positions d'écoute différentes dans la pièce. Les réglages de l'enceinte seront optimisés pour s'adapter à la zone définie par ces positions (mesures multiples).
Non (par défaut)	Sélectionnez cette option si votre position d'écoute est toujours fixe. Prenez les mesures uniquement depuis une seule position. Les réglages de l'enceinte seront optimisés pour s'adapter à cette position (mesure unique).



- Si vous effectuez des mesures multiples, les réglages d'enceinte seront optimisés afin que vous puissiez bénéficier du son surround dans un espace plus vaste.
- Si vous effectuez des mesures multiples, placez le microphone YPAO fourni dans la position d'écoute que vous utiliserez le plus souvent.

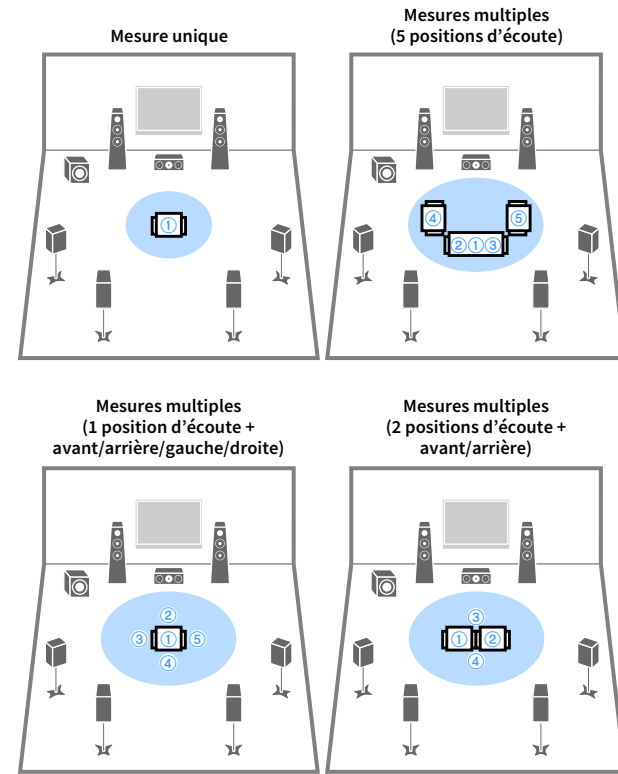

## Angle/Hauteur

Active/désactive la mesure des angles/de la hauteur.

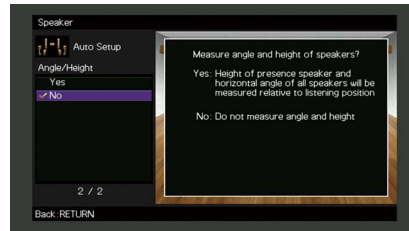

### Réglages

- |                  |   |
|------------------|---|
| Oui              | Active la mesure des angles/de la hauteur. L'unité mesure l'angle de chacune des enceintes et la hauteur des enceintes de présence dans la position d'écoute et corrige les paramètres des enceintes, ce qui permet au CINEMA DSP de créer des champs sonores plus efficaces. |
| Non (par défaut) | Désactive la mesure des angles/de la hauteur.   |

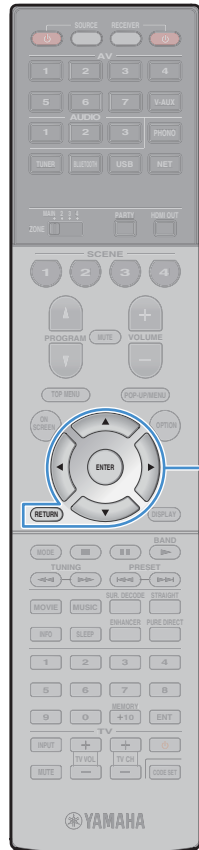

Touches de curseur  
ENTER  
RETURN

## Mesure à une position d'écoute (mesure unique)

Si l'option « Multi position » est réglée sur « Non », procédez comme suit pour effectuer la mesure. La mesure peut prendre environ 5 minutes.



- Si un message d'erreur (par exemple E-1) ou d'avertissement (par exemple W-1) apparaît, reportez-vous à la section « Messages d'erreur » (p.63) ou « Messages d'avertissement » (p.64).
- N'utilisez pas la base de microphone avant que le message correspondant ne s'affiche sur l'écran du téléviseur.

### 1 Pour commencer la mesure, utilisez les touches de curseur pour sélectionner « Mesure » et appuyez sur ENTER.

La mesure commence dans les 10 secondes. Appuyez de nouveau sur ENTER pour démarrer la mesure immédiatement.



Pour annuler la mesure temporairement, appuyez sur RETURN.

Lorsque la mesure est terminée, l'écran suivant apparaît sur le téléviseur.

**(lorsque la fonction de mesure des angles/de la hauteur est désactivée)**

Passez à l'étape 3.







(lorsque la fonction de mesure des angles/de la hauteur est activée)

Passez à l'étape 2.

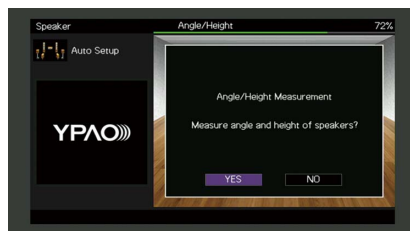

## 2 Exécutez la mesure des angles/de la hauteur.

- 1 Utilisez les touches de curseur pour sélectionner « OUI » et appuyez sur ENTER.

Sélectionnez « NON » pour annuler la mesure des angles/de la hauteur.

- 2 Fixez le socle fourni au centre de la base de microphone.

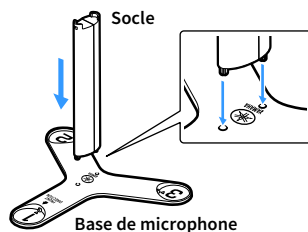

- 3 Placez la base de microphone à la position d'écoute, puis réglez le microphone YPAO sur la position « 1 ».

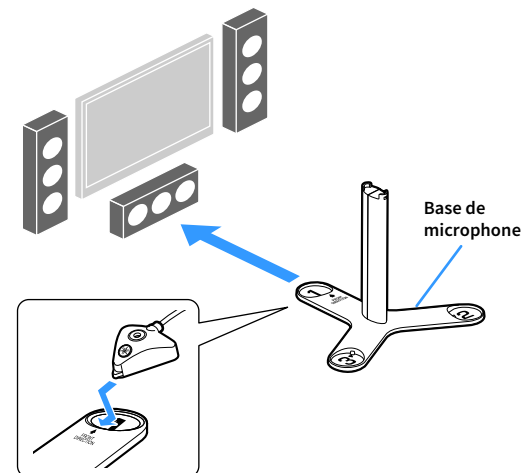

- Nous vous conseillons d'utiliser un trépied afin de placer le microphone à hauteur de l'oreille. Utilisez les vis du trépied pour fixer la base du microphone.
- Ne déplacez pas la base de microphone tant que la quatrième mesure d'angle n'est pas terminée.

- 4 Appuyez sur ENTER pour démarrer la première mesure d'angle.

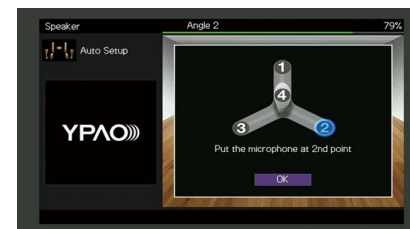

- 5 De la même façon, procédez à la mesure des angles pour les positions « 2 » et « 3 ».



- 6** Placez le microphone YPAO sur le dessus du socle et effectuez la quatrième mesure d'angle.

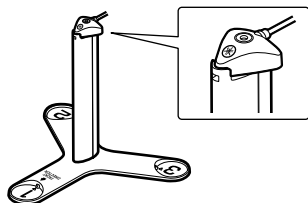

Lorsque la quatrième mesure d'angle est terminée, l'écran suivant apparaît sur le téléviseur.



- 3** Utilisez les touches de curseur pour sélectionner « Enreg./Annuler » et appuyez sur ENTER.



Pour vérifier les résultats de la mesure, sélectionnez « Résultat ». Pour plus d'informations, reportez-vous à la section « Vérification des résultats de la mesure » (p.62).

- 4** Pour enregistrer les résultats de la mesure, utilisez les touches de curseur (◀/▶) pour sélectionner « ENREG. » et appuyez sur ENTER.

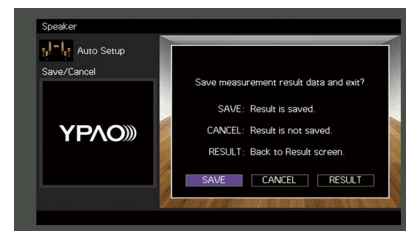

Les nouveaux réglages d'enceinte sont appliqués.



Pour terminer la mesure sans enregistrer le résultat, sélectionnez « ANNUL ».

- 5** Utilisez les touches de curseur (◀/▶) pour sélectionner « OUI » ou « NON » pour activer/désactiver Volume YPAO et appuyez sur ENTER.

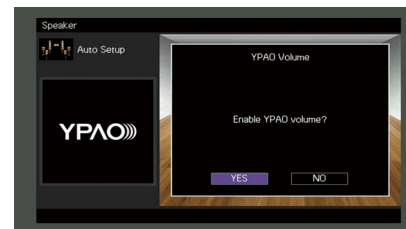

- Quand Volume YPAO est activé, le niveau des graves et des aigus est automatiquement ajusté en fonction du volume de sorte que vous puissiez bénéficier d'un son naturel même à bas volume.
- Vous pouvez également activer/désactiver Volume YPAO avec l'option « Volume YPAO » (p.116) du menu « Option ».

- 6** Débranchez le microphone YPAO de l'unité.

L'optimisation des réglages d'enceintes est maintenant terminée.

**Attention**

Le microphone YPAO est sensible à la chaleur. Ne le placez pas dans un endroit où il pourrait être exposé directement à la lumière du soleil ou à des températures élevées (sur un équipement audiovisuel, etc.).

## Mesure à plusieurs positions d'écoute (mesures multiples)

Si l'option « Multi position » est réglée sur « Oui », procédez comme suit pour effectuer la mesure. La mesure de 8 positions d'écoute peut prendre environ 15 minutes.



- Si un message d'erreur (par exemple E-1) ou d'avertissement (par exemple W-1) apparaît, reportez-vous à la section « Messages d'erreur » (p.63) ou « Messages d'avertissement » (p.64).
- N'utilisez pas la base de microphone avant que le message correspondant ne s'affiche sur l'écran du téléviseur.

### 1 Pour commencer la mesure, utilisez les touches de curseur pour sélectionner « Mesure » et appuyez sur ENTER.

La mesure commence dans les 10 secondes. Appuyez de nouveau sur ENTER pour démarrer la mesure immédiatement.



Pour annuler la mesure temporairement, appuyez sur RETURN.

Lorsque la mesure à la première position est terminée, l'écran suivant apparaît sur le téléviseur.

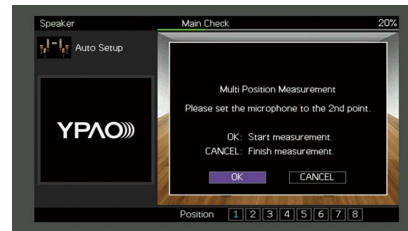

### 2 Déplacez le microphone YPAO à la position d'écoute suivante et appuyez sur ENTER.

Répétez l'étape 2 jusqu'à ce que la mesure à toutes les positions d'écoute (jusqu'à 8) soit effectuée.

### 3 Quand la mesure aux positions d'écoute souhaitées est terminée, utilisez les touches de curseur pour sélectionner « ANNUL » et appuyez sur ENTER.

Si vous avez effectué la mesure à 8 positions d'écoute, l'écran suivant apparaît automatiquement.

**(lorsque la fonction de mesure des angles/de la hauteur est désactivée)**

Passer à l'étape 5.



**(lorsque la fonction de mesure des angles/de la hauteur est activée)**

Passer à l'étape 4.





Touches de curseur  
ENTER

#### 4 Exécutez la mesure des angles/de la hauteur.

- 1 Utilisez les touches de curseur pour sélectionner « OUI » et appuyez sur ENTER.

Sélectionnez « NON » pour annuler la mesure des angles/de la hauteur.

- 2 Fixez le socle fourni au centre de la base de microphone.

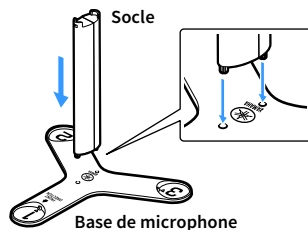

- 3 Placez la base de microphone dans la position d'écoute que vous utiliserez le plus souvent, puis réglez le microphone YPAO sur la position « 1 ».

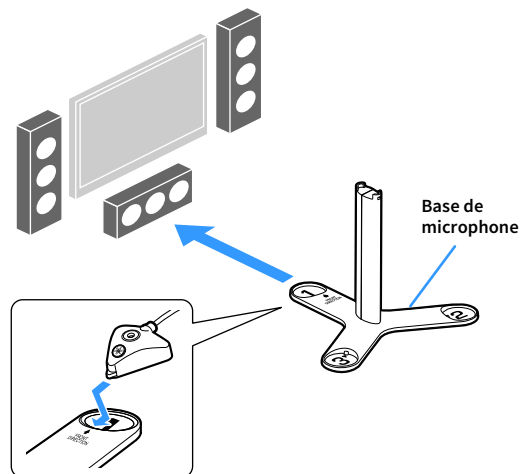

- Nous vous conseillons d'utiliser un trépied afin de placer le microphone à hauteur de l'oreille. Utilisez les vis du trépied pour fixer la base du microphone.
- Ne déplacez pas la base de microphone tant que la quatrième mesure d'angle n'est pas terminée.

- 4 Appuyez sur ENTER pour démarrer la première mesure d'angle.

Lorsque la première mesure d'angle est terminée, l'écran suivant apparaît sur le téléviseur.

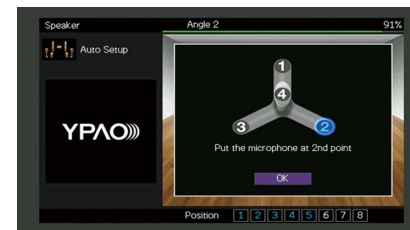

- 5 De la même façon, procédez à la mesure des angles pour les positions « 2 » et « 3 ».

- 6 Placez le microphone YPAO sur le dessus du socle et effectuez la quatrième mesure d'angle.

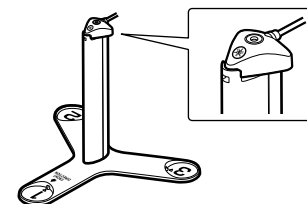

Lorsque la quatrième mesure d'angle est terminée, l'écran suivant apparaît sur le téléviseur.





Touches de curseur  
ENTER

## 5 Utilisez les touches de curseur pour sélectionner « Enreg./Annuler » et appuyez sur ENTER.



Pour vérifier les résultats de la mesure, sélectionnez « Résultat ». Pour plus d'informations, reportez-vous à la section « Vérification des résultats de la mesure » (p.62).

## 6 Pour enregistrer les résultats de la mesure, utilisez les touches de curseur pour sélectionner « ENREG. » et appuyez sur ENTER.

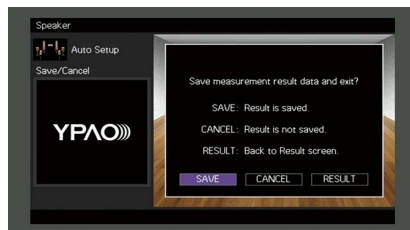

Les nouveaux réglages d'enceinte sont appliqués.



Pour terminer la mesure sans enregistrer le résultat, sélectionnez « ANNUL ».

## 7 Utilisez les touches de curseur (◀/▶) pour sélectionner « OUI » ou « NON » pour activer/désactiver Volume YPAO et appuyez sur ENTER.

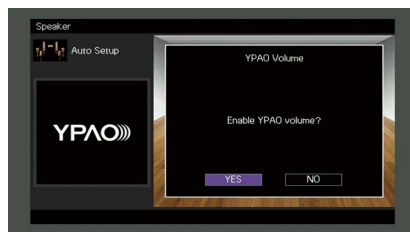

- Quand Volume YPAO est activé, le niveau des graves et des aigus est automatiquement ajusté en fonction du volume de sorte que vous puissiez bénéficier d'un son naturel même à bas volume.
- Vous pouvez également activer/désactiver Volume YPAO avec l'option « Volume YPAO » (p.116) du menu « Option ».

## 8 Débranchez le microphone YPAO de l'unité.

L'optimisation des réglages d'enceintes est maintenant terminée.

### Attention

Le microphone YPAO est sensible à la chaleur. Ne le placez pas dans un endroit où il pourrait être exposé directement à la lumière du soleil ou à des températures élevées (sur un équipement audiovisuel, etc.).

## Vérification des résultats de la mesure

Vous pouvez vérifier les résultats de la mesure YPAO.

- 1 Après la mesure, utilisez les touches de curseur pour sélectionner « Résultat » et appuyez sur ENTER.



Vous pouvez également sélectionner « Résultat » à partir de l'onglet « Réglage Auto » (p.128) du menu « Réglage », qui contient les résultats de mesure précédents.

L'écran suivant apparaît.

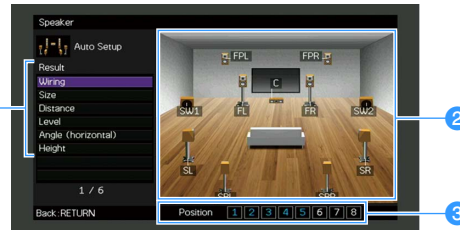

- 1 Éléments des résultats de la mesure
- 2 Résultats détaillés de la mesure
- 3 Le nombre de positions mesurées (en cas de mesures multiples)

- 2 Utilisez les touches de curseur pour sélectionner un élément.

### Câblage

Polarité de chaque enceinte  
Inversé : Il se peut que le câble d'enceinte soit connecté avec la polarité opposée (+/-).

### Taille

Taille de chaque enceinte (fréquence de transition du caisson de graves)  
Large : L'enceinte peut reproduire efficacement les signaux de fréquences graves.  
Petite : L'enceinte ne peut pas reproduire efficacement les signaux de fréquences graves.

**Distance** Distance entre la position d'écoute et chaque enceinte

**Niveau** Réglage du niveau de sortie pour chaque enceinte

<b>Angle (horizontal)</b>	Angle horizontal de chaque enceinte à la position d'écoute
<b>Hauteur</b>	Hauteur des enceintes de présence par rapport au niveau de la position d'écoute

- 3 Pour terminer de vérifier les résultats et revenir à l'écran précédent, appuyez sur RETURN.

## Rechargement des réglages YPAO précédents

Lorsque les réglages d'enceinte que vous avez configurés manuellement ne conviennent pas, exécutez la procédure ci-dessous pour les supprimer et recharger les réglages YPAO précédents.

- 1 Dans le menu « Réglage », sélectionnez « Enceinte », « Réglage Auto », puis « Résultat » (p.127).
- 2 Utilisez les touches de curseur pour sélectionner « Recharger rég. » et appuyez sur ENTER.



- 3 Pour quitter le menu, appuyez sur ON SCREEN.

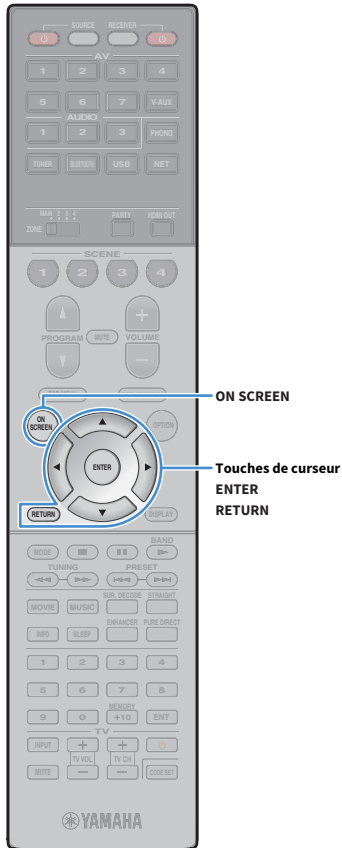

## Messages d'erreur

Si un message d'erreur s'affiche durant la mesure, résolvez le problème et exécutez à nouveau la procédure YPAO.

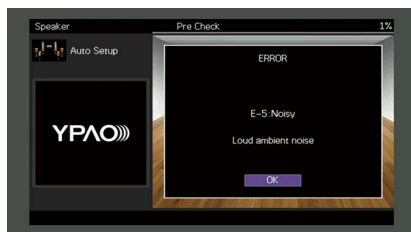

Message d'erreur	Causes possibles	Actions correctives
<b>E-1:Pas enc. Av.</b>	Les enceintes avant ne sont pas détectées.	
<b>E-2:Pas enc. Surr.</b>	L'une des enceintes surround ne peut pas être détectée.	Suivez les instructions affichées à l'écran pour sortir du mode YPAO, mettez l'unité hors tension, puis vérifiez les raccordements des enceintes.
<b>E-3:Pas enc. Prés. Av.</b>	L'une des enceintes de présence avant ne peut pas être détectée.	
<b>E-4: SBR → SBL</b>	Une enceinte surround arrière est connectée du côté droit uniquement.	Lorsque vous n'utilisez qu'une enceinte surround arrière, vous devez la raccorder à la prise SINGLE (côté gauche). Suivez les instructions affichées à l'écran pour sortir du mode YPAO, mettez l'unité hors tension, puis raccordez à nouveau l'enceinte.
<b>E-5:Bruyant</b>	Le bruit est trop assourdissant.	Faites en sorte que la pièce soit silencieuse et suivez les instructions affichées à l'écran pour redémarrer la mesure. Si vous sélectionnez « CONT. », la fonction YPAO relance l'opération de mesure et ignore les bruits détectés.
<b>E-6:Vérif. Surr.</b>	Les enceintes surround arrière sont connectées, mais aucune enceinte surround n'est raccordée.	Les enceintes surround doivent être raccordées afin de pouvoir utiliser les enceintes surround arrière. Suivez les instructions affichées à l'écran pour sortir du mode YPAO, mettez l'unité hors tension, puis raccordez à nouveau les enceintes.
<b>E-7:Aucun MIC</b>	Le microphone YPAO a été enlevé.	Raccordez fermement le microphone YPAO à la prise YPAO MIC et suivez les instructions affichées à l'écran pour redémarrer la mesure.
<b>E-8:Aucun signal</b>	Le microphone YPAO ne parvient pas à détecter de tonalité de test.	Raccordez fermement le microphone YPAO à la prise YPAO MIC et suivez les instructions affichées à l'écran pour redémarrer la mesure. Si cette erreur se répète, contactez votre revendeur ou le centre d'entretien Yamaha agréé.
<b>E-9:Annulé</b>	La mesure a été annulée.	Suivez les instructions affichées à l'écran pour redémarrer la mesure. Pour annuler la mesure, sélectionnez « QUITT ».
<b>E-10:Erreur int.</b>	Une erreur interne s'est produite.	Suivez les instructions affichées à l'écran pour sortir du mode YPAO et mettez l'unité hors tension, puis sous tension. Si cette erreur se répète, contactez votre revendeur ou le centre d'entretien Yamaha agréé.
<b>E-11:Pas enc.Prés. Ar.</b>	L'une des enceintes de présence arrière ne peut pas être détectée.	Suivez les instructions affichées à l'écran pour sortir du mode YPAO, mettez l'unité hors tension, puis vérifiez les raccordements des enceintes.

## Messages d'avertissement

Si un message d'avertissement s'affiche après la mesure, vous pouvez tout de même enregistrer les résultats en suivant les instructions affichées à l'écran. Cependant, nous vous conseillons d'exécuter de nouveau la procédure YPAO pour pouvoir utiliser l'unité avec un réglage optimal des enceintes.



Message d'avertissement	Causes possibles	Actions correctives
<b>W-1:Hors phase</b>	Il se peut que le câble d'enceinte soit connecté avec la polarité opposée (+/-).	Sélectionnez « Câblage » dans « Résultat » (p.62) et vérifiez le raccordement des câbles (+/-) de l'enceinte identifiés par « Inversé ». <b>Si l'enceinte n'est pas correctement raccordée :</b> Mettez l'unité hors tension et rebranchez le câble d'enceinte. <b>Si l'enceinte est correctement raccordée :</b> Selon le type d'enceintes ou l'environnement, ce message peut apparaître, même si les enceintes sont correctement raccordées. Dans ce cas, vous pouvez ignorer le message.
<b>W-2:Hors portée</b>	Une enceinte est placée à plus de 24 m de la position d'écoute.	Sélectionnez « Distance » dans « Résultat » (p.62) et déplacez l'enceinte identifiée par « >24,00m (>80,0ft) » à 24 m maximum de la position d'écoute.
<b>W-3:Erreur niveau</b>	Il y a une différence de volume importante entre les enceintes.	Sélectionnez « Niveau » sous « Résultat » (p.62) et vérifiez l'enceinte identifiée par « > +10,0dB », puis vérifiez l'état et les connexions des câbles (+/-) de chaque enceinte, ainsi que le volume du caisson de graves. Nous vous conseillons d'utiliser les mêmes enceintes ou des enceintes dont les spécifications sont aussi similaires que possible.



## 10 Raccordement à un périphérique réseau sans fil

Raccordez l'unité à un routeur sans fil (point d'accès) ou un dispositif mobile en établissant une connexion sans fil.

### Sélection de la méthode de connexion

Sélectionnez une méthode de connexion en fonction de votre environnement réseau.

#### ■ Connexion via un routeur sans fil (point d'accès)

Connectez l'unité à un routeur sans fil (point d'accès).

Vous pouvez ainsi écouter la radio sur Internet, bénéficier d'AirPlay ou lire des fichiers musicaux stockés sur serveurs multimédias (PC/NAS) sur l'unité.

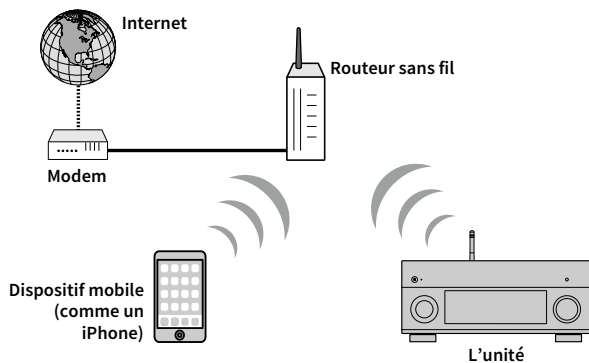

Pour en savoir plus sur la connexion, reportez-vous à la section « Connexion de l'unité à un réseau sans fil » (p.66).



Vous ne pouvez pas utiliser la connexion réseau sans fil simultanément avec Wireless Direct (p.71).

#### ■ Connexion sans routeur sans fil (point d'accès)

Connectez directement l'unité à un dispositif mobile.

Vous pouvez utiliser l'application pour smartphone/tablette « AV CONTROLLER » (p.12) pour commander l'unité à partir de dispositifs mobiles ou écouter des fichiers musicaux enregistrés sur des dispositifs mobiles sur l'unité.

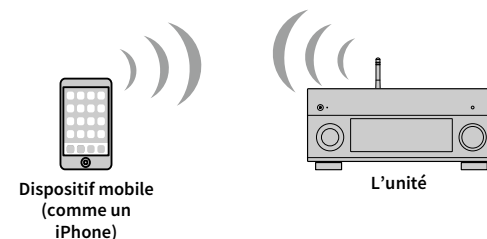

Pour en savoir plus sur la connexion, reportez-vous à la section « Connexion directe de l'unité à un dispositif mobile (Wireless Direct) » (p.71).



- Vous ne pouvez pas utiliser simultanément Wireless Direct avec une connexion câblée (avec un câble réseau) (p.49) ou une connexion réseau sans fil (p.66).
- Lorsque Wireless Direct est activé, l'unité et le dispositif mobile ne peuvent pas être connectés à Internet. Dans ce cas, vous ne pouvez pas utiliser les services Internet comme la radio sur Internet. Pour utiliser les services Internet, mettez fin à la connexion directe sans fil sur le dispositif mobile.

## Connexion de l'unité à un réseau sans fil

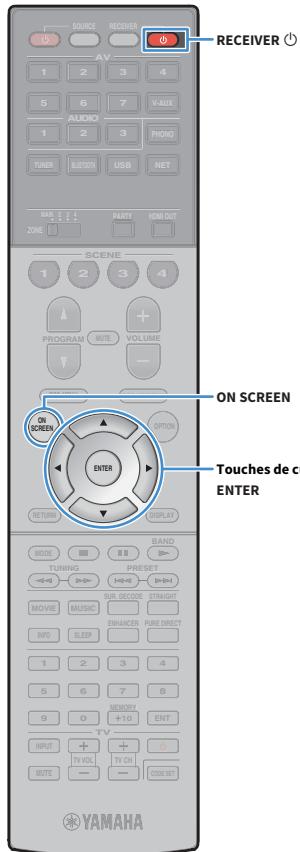

Vous disposez de plusieurs méthodes pour connecter l'unité à un réseau sans fil.

Sélectionnez une méthode de connexion en fonction de votre environnement.

- Utilisation de MusicCast CONTROLLER (p.73)
- Partage du réglage de dispositif iOS (p.66)
- Utilisation de la configuration avec bouton-poussoir WPS (p.67)
- Autres méthodes de connexion (p.68)

### ■ Partage du réglage de dispositif iOS

Vous pouvez facilement régler une connexion sans fil en appliquant les réglages de connexion sur des dispositifs iOS (iPhone/iPad/iPod touch).

Avant d'effectuer l'opération, vérifiez que votre dispositif iOS est connecté à un routeur sans fil.



Si vous réglez une connexion sans fil par cette méthode, les réglages suivants seront réinitialisés.

- Réglages réseau
- Réglages Bluetooth
- Éléments USB et réseau enregistrés comme raccourcis
- Stations de radio sur Internet enregistrées dans les « Favoris »
- Informations sur le compte pour les services réseau



- Veillez à ce que votre dispositif iOS dispose de la version iOS 7 ou d'une version ultérieure. (La procédure ci-dessous illustre un exemple de configuration pour l'iOS 8.)
- Cette configuration n'est pas possible si votre routeur sans fil (point d'accès) est protégé par une clé de sécurité WEP. Dans ce cas, utilisez une autre méthode de connexion.

**1** Appuyez sur RECEIVER pour mettre l'unité sous tension.

**2** Mettez le téléviseur sous tension et changez la source d'entrée afin d'afficher l'image à partir de l'unité (prise HDMI OUT).



Les opérations sur l'écran du téléviseur ne sont disponibles que lorsque votre téléviseur est connecté à l'unité via un câble HDMI.

**3** Appuyez sur ON SCREEN.

**4** Utilisez les touches de curseur pour sélectionner « Réglage » et appuyez sur ENTER.

**5** Utilisez les touches de curseur (◀/▶) pour sélectionner « Réseau ».

**6** Utilisez les touches de curseur (△/▽) pour sélectionner « Connexion réseau » et appuyez sur ENTER.

**7** Utilisez les touches de curseur (△/▽) et ENTER pour cocher l'option « Sans fil (Wi-Fi) » et sélectionnez « OK ».

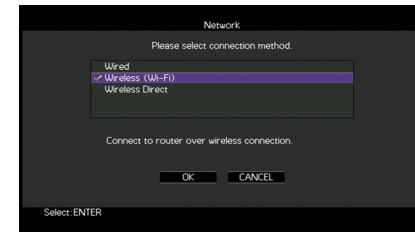

L'option cochée correspond au réglage actif.

**8** Utilisez les touches de curseur (△/▽) et ENTER pour cocher l'option « Partager param Wi-Fi (iOS) » et sélectionnez « SUIVANT ».

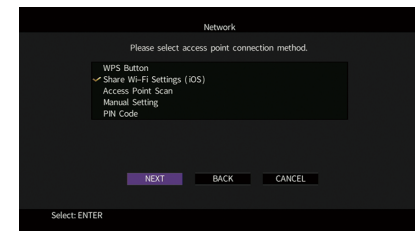

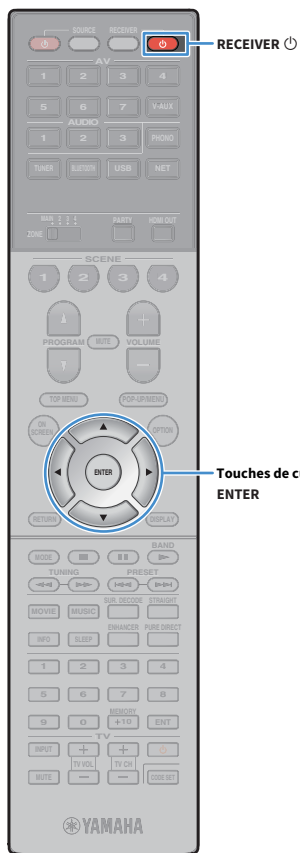

**9** Après avoir consulté le message à l'écran, utilisez les touches de curseur (◀/▶) et ENTER pour sélectionner « SUIVANT ».

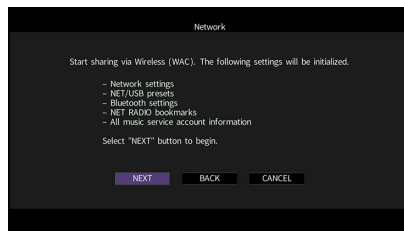

**10** Sur le dispositif iOS, sélectionnez l'unité comme haut-parleur AirPlay dans l'écran Wi-Fi.

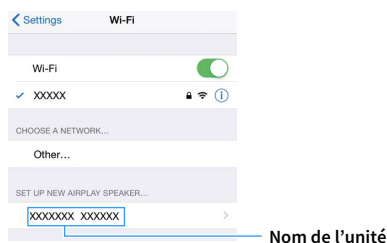

**11** Vérifiez le réseau actuellement sélectionné et appuyez sur « Suivant ».

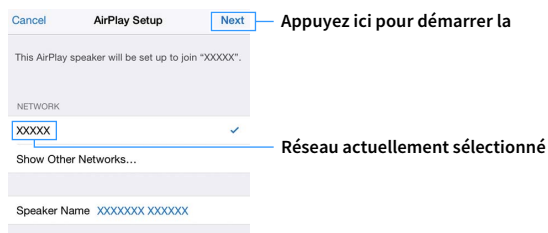

Une fois le partage effectué, l'unité se connecte automatiquement au réseau sélectionné (point d'accès).

## ■ Utilisation de la configuration avec bouton-poussoir WPS

Vous pouvez configurer une connexion sans fil d'une simple pression sur le bouton WPS.



Cette configuration n'est pas possible si votre routeur sans fil (point d'accès) est protégé par une clé de sécurité WEP. Dans ce cas, utilisez une autre méthode de connexion.









- 1** Appuyez sur RECEIVER pour mettre l'unité sous tension.
- 2** Maintenez INFO (WPS) sur le panneau avant enfoncé pendant 3 secondes.  
« Press WPS button on Access Point » apparaît sur l'afficheur de la face avant.
- 3** Appuyez sur le bouton WPS du routeur sans fil (point d'accès).  
Une fois la procédure de connexion terminée, « Completed » apparaît sur l'afficheur de la face avant.  
Si « Not connected » s'affiche, répétez la procédure depuis l'étape 1 ou essayez une autre méthode de connexion.

### À propos de WPS



WPS (Wi-Fi Protected Setup) est une norme de la Wi-Fi Alliance ; elle permet de créer facilement un réseau domestique sans fil.

## ■ Autres méthodes de connexion

Si votre routeur sans fil (point d'accès) ne permet pas la configuration via le bouton WPS, réglez les paramètres du réseau sans fil en effectuant la procédure suivante.

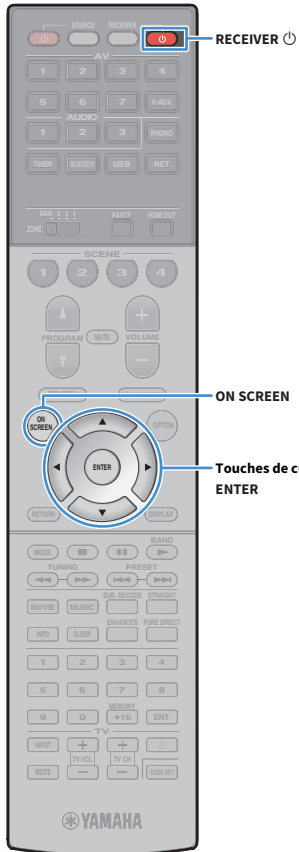
- 1 Appuyez sur RECEIVER  pour mettre l'unité sous tension.
  - 2 Mettez le téléviseur sous tension et changez la source d'entrée afin d'afficher l'image à partir de l'unité (prise HDMI OUT).
-  Les opérations sur l'écran du téléviseur ne sont disponibles que lorsque votre téléviseur est connecté à l'unité via un câble HDMI.
- 3 Appuyez sur ON SCREEN.
  - 4 Utilisez les touches de curseur pour sélectionner « Réglage » et appuyez sur ENTER.
  - 5 Utilisez les touches de curseur (, ) pour sélectionner « Réseau ».
  - 6 Utilisez les touches de curseur (, ) pour sélectionner « Connexion réseau » et appuyez sur ENTER.
  - 7 Utilisez les touches de curseur (, ) et ENTER pour cocher l'option « Sans fil (Wi-Fi) » et sélectionnez « OK ».



- 8 Utilisez les touches de curseur (, ) et ENTER pour choisir la méthode de connexion voulue et sélectionnez « SUIVANT ».

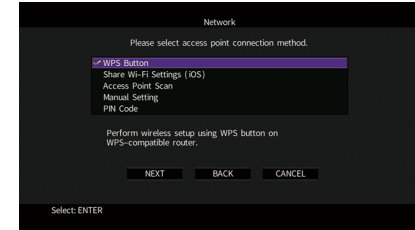

Vous disposez des méthodes de connexion suivantes.

<b>Bouton WPS</b>	Vous pouvez configurer une connexion sans fil avec le bouton WPS sur l'écran du téléviseur. Suivez les instructions affichées sur l'écran du téléviseur.
<b>Partager param Wi-Fi (iOS)</b>	Reportez-vous à la section « Partage du réglage de dispositif iOS » (p.66).
<b>Analyse du point d'accès</b>	Vous pouvez configurer une connexion sans fil en recherchant un point d'accès. Pour en savoir plus sur les réglages, reportez-vous à la section « Recherche d'un point d'accès » (p.69).
<b>Configuration manuelle</b>	Vous pouvez configurer une connexion sans fil en saisissant les informations requises (par exemple SSID) de façon manuelle. Pour en savoir plus sur les réglages, reportez-vous à la section « Réglage manuel de la connexion sans fil » (p.69).
<b>Code PIN</b>	Vous pouvez configurer une connexion sans fil en saisissant le code PIN de l'unité sur le routeur sans fil (point d'accès). Cette méthode est uniquement possible si le routeur sans fil (point d'accès) est compatible avec la sécurité à code PIN WPS. Pour en savoir plus sur les réglages, reportez-vous à la section « Utilisation du code PIN » (p.70).

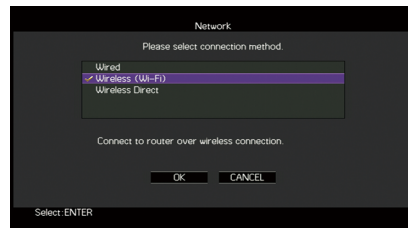

L'option cochée correspond au réglage actif.

## Recherche d'un point d'accès

Si vous sélectionnez « Analyse du point d'accès » comme méthode de connexion, l'unité lance une recherche des points d'accès. Après un instant, la liste des points d'accès disponibles apparaît sur l'écran du téléviseur.

- 1 Utilisez les touches de curseur et ENTER pour cocher le point d'accès voulu et sélectionnez « SUIVANT ».

Le réglage de connexion sans fil apparaît sur l'écran du téléviseur.

- 2 Utilisez les touches de curseur et ENTER pour saisir la clé de sécurité et sélectionnez « SUIVANT ».



- 3 Utilisez les touches de curseur (◀/▶) pour sélectionner « CONNEXION » et appuyez sur ENTER pour démarrer la procédure de connexion.

Une fois la procédure de connexion terminée, « terminé » apparaît sur l'écran du téléviseur.

Si « Non connecté » s'affiche, répétez la procédure depuis l'étape 1 ou essayez une autre méthode de connexion.

- 4 Pour quitter le menu, appuyez sur ON SCREEN.

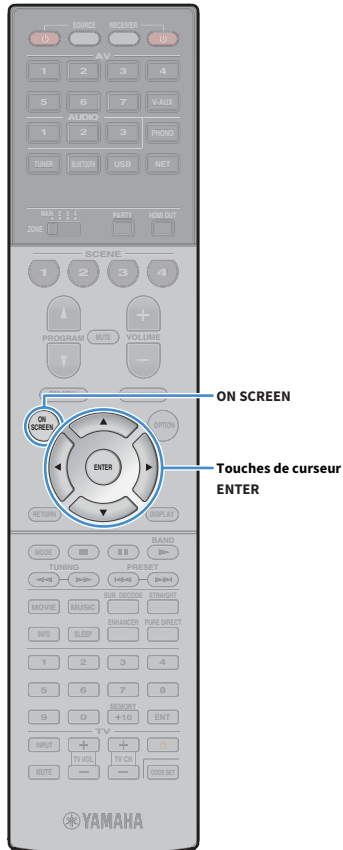

## Réglage manuel de la connexion sans fil

Si vous sélectionnez « Configuration manuelle » en tant que méthode de connexion, l'écran de réglage de connexion sans fil apparaît sur le téléviseur.

Vous devez configurer le paramètre SSID (nom du réseau), la méthode de cryptage et la clé de sécurité de votre réseau.

- 1 Utilisez les touches de curseur et ENTER pour saisir le paramètre SSID du point d'accès et sélectionnez « SUIVANT ».



- 2 Utilisez les touches de curseur (△/▽) et ENTER pour cocher la méthode de sécurité voulue du point d'accès et sélectionnez « SUIVANT ».

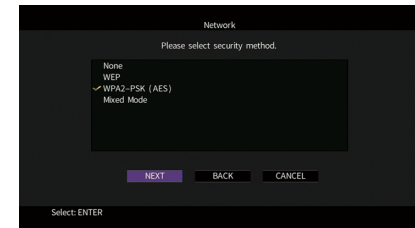

### Réglages

Aucun, WEP, WPA2-PSK (AES), Mode Mixé

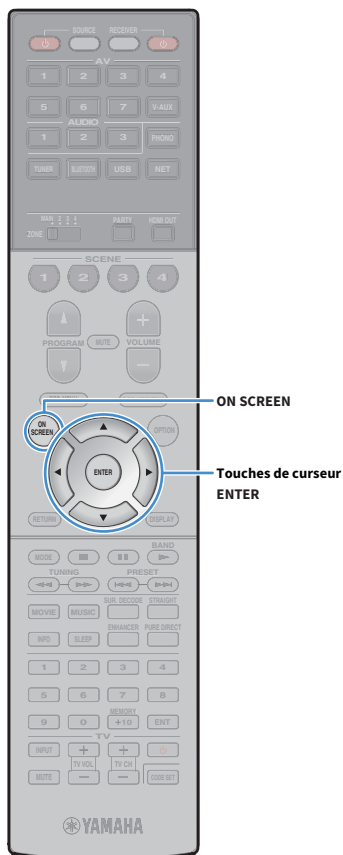

### 3 Utilisez les touches de curseur et ENTER pour saisir la clé de sécurité et sélectionnez « SUIVANT ».

Si vous avez choisi « Aucun » à l'étape 2, ce réglage n'est pas disponible. Passez à l'étape 4.

Si vous avez choisi « WEP », saisissez une série de 5 ou 13 caractères ou un nombre hexadécimal à 10 ou 26 chiffres.

Si vous avez choisi une autre méthode, saisissez une série de 8 à 63 caractères ou un nombre hexadécimal à 64 chiffres.



### 4 Utilisez les touches de curseur (</>) pour sélectionner « CONNEXION » et appuyez sur ENTER pour démarrer la procédure de connexion.

Une fois la procédure de connexion terminée, « terminé » apparaît sur l'écran du téléviseur.

Si « Non connecté » s'affiche, vérifiez que vous avez saisi correctement toutes les informations, puis répétez la procédure depuis l'étape 1.

### 5 Pour quitter le menu, appuyez sur ON SCREEN.

## Utilisation du code PIN

Si vous sélectionnez « Code PIN » comme méthode de connexion, la liste des points d'accès disponibles apparaît sur l'écran du téléviseur.

### 1 Utilisez les touches de curseur et ENTER pour cocher le point d'accès voulu et sélectionnez « SUIVANT ».

Le code PIN de l'unité apparaît sur l'écran du téléviseur.

### 2 Saisissez le code PIN de l'unité sur le routeur sans fil (point d'accès).

Pour plus d'informations sur ces réglages, reportez-vous au mode d'emploi du routeur sans fil (point d'accès).

### 3 Utilisez les touches de curseur (</>) pour sélectionner « CONNEXION » et appuyez sur ENTER pour démarrer la procédure de connexion.

Une fois la procédure de connexion terminée, « terminé » apparaît sur l'écran du téléviseur.

Si « Non connecté » s'affiche, répétez la procédure depuis l'étape 1 ou essayez une autre méthode de connexion.

### 4 Pour quitter le menu, appuyez sur ON SCREEN.

## Connexion directe de l'unité à un dispositif mobile (Wireless Direct)

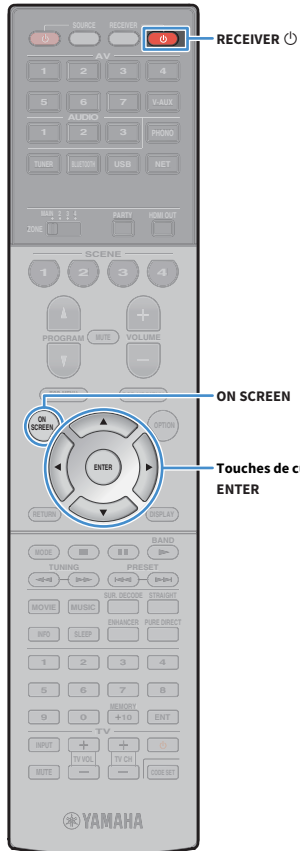

Effectuez la procédure suivante pour connecter directement l'unité à un dispositif mobile.



La connexion Wireless Direct pourrait ne pas être sécurisée en raison du degré inférieur de cryptage. L'unité pourrait répondre à des commandes de lecture envoyées par des périphériques sans fil connectés à l'unité sans permission.

- 1 Appuyez sur RECEIVER pour mettre l'unité sous tension.
  - 2 Mettez le téléviseur sous tension et changez la source d'entrée afin d'afficher l'image à partir de l'unité (prise HDMI OUT).
- Les opérations sur l'écran du téléviseur ne sont disponibles que lorsque votre téléviseur est connecté à l'unité via un câble HDMI.
- 3 Appuyez sur ON SCREEN.
  - 4 Utilisez les touches de curseur pour sélectionner « Réglage » et appuyez sur ENTER.
  - 5 Utilisez les touches de curseur (, ) pour sélectionner « Réseau ».
  - 6 Utilisez les touches de curseur (, ) pour sélectionner « Connexion réseau » et appuyez sur ENTER.

- 7 Utilisez les touches de curseur (, ) et ENTER pour cocher l'option « Wireless Direct » et sélectionnez « OK ».

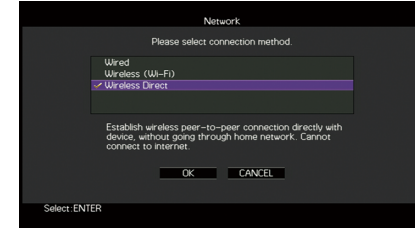

L'option cochée correspond au réglage actif.

- 8 Utilisez les touches de curseur (, ) et ENTER pour cocher la méthode de sécurité voulue et sélectionnez « SUIVANT ».

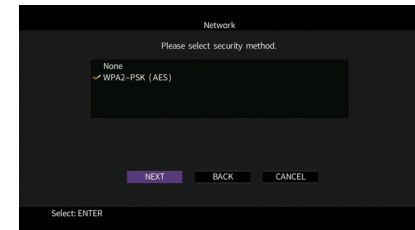

### Réglages

Aucun, WPA2-PSK (AES)



Si vous choisissez « Aucun », la connexion pourrait être vulnérable en raison de l'absence de cryptage.

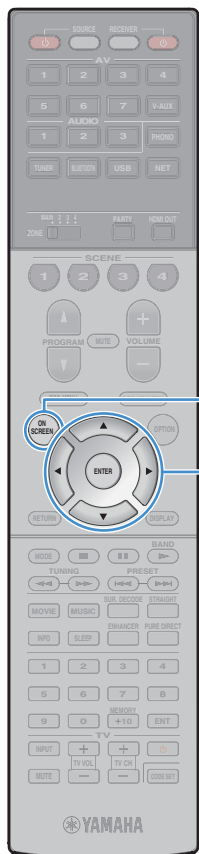

## 9 Utilisez les touches de curseur et ENTER pour saisir la clé de sécurité et sélectionnez « SUIVANT ».

Si vous avez choisi « Aucun » à l'étape 8, ce réglage n'est pas disponible. Passez à l'étape 10.

Sinon, saisissez une série de 8 à 63 caractères ou un nombre hexadécimal à 64 chiffres.



## 10 Utilisez les touches de curseur (◀/▶) pour sélectionner « OK » et appuyez sur ENTER pour enregistrer le réglage.

Les réglages effectués apparaissent sur l'écran du téléviseur.

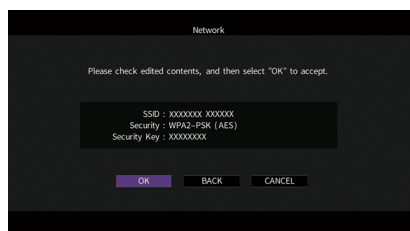

Vous devez saisir les informations SSID et de clé sécurité pour configurer un dispositif mobile.

## 11 Configurez les réglages Wi-Fi d'un dispositif mobile.

Pour plus de détails sur les réglages de votre dispositif mobile, reportez-vous à son mode d'emploi.

- 1 Activez la fonction Wi-Fi sur le dispositif mobile.
- 2 Sélectionnez les informations SSID affichées à l'étape 10 dans la liste des points d'accès disponibles.
- 3 Quand l'écran vous demande un mot de passe, saisissez la clé de sécurité affichée à l'étape 10.

## 12 Pour quitter le menu, appuyez sur ON SCREEN.



## 11 Connexion au réseau MusicCast

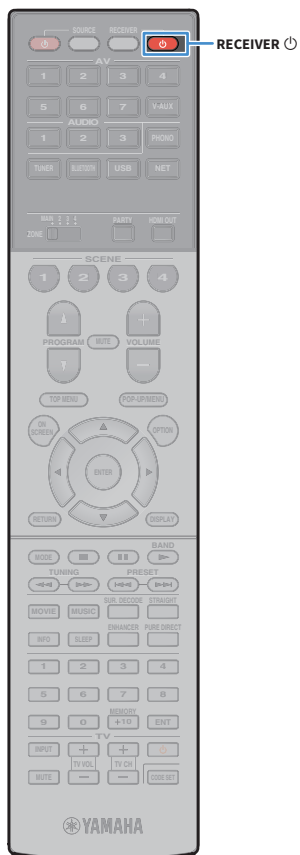

MusicCast est une solution de musique sans fil toute nouvelle offerte par Yamaha, qui vous permet de partager de la musique dans toutes vos pièces sur un large éventail d'appareils. Vous pouvez écouter de la musique depuis votre smartphone, votre ordinateur, un serveur NAS et un service de musique en streaming partout dans la maison grâce à une application facile à utiliser. Pour en savoir plus sur la gamme de produits compatibles MusicCast, visitez le site Web Yamaha.

- Contrôlez facilement tous les appareils compatibles MusicCast grâce à l'application dédiée « MusicCast CONTROLLER ».
- Reliez un appareil compatible MusicCast à un autre appareil dans une pièce différente et lisez-les simultanément.
- Lisez la musique depuis des services de musique en streaming. (Les services de musique en streaming compatibles peuvent être différents selon votre région ou produit.)

### MusicCast CONTROLLER



Pour utiliser les fonctions réseau sur l'appareil compatible MusicCast, l'application dédiée « MusicCast CONTROLLER » est nécessaire. Recherchez l'application gratuite « MusicCast CONTROLLER » sur l'App Store ou Google Play et installez-la sur votre appareil.

### Ajout de l'unité au réseau MusicCast

Procédez comme indiqué ci-dessous pour ajouter l'unité au réseau MusicCast. Vous pouvez également configurer les réglages sans fil de l'unité en une fois.



Le SSID et la clé de sécurité pour votre réseau seront nécessaires.

- 1 Appuyez sur **RECEIVER**  pour mettre l'unité sous tension.
- 2 Appuyez sur l'icône de l'application « MusicCast CONTROLLER » sur votre dispositif mobile et appuyez sur « Réglage ».



Si vous avez déjà connecté d'autres appareils compatibles MusicCast au réseau, appuyez sur « Settings » (Réglages) puis sur « Add New Device » (Ajouter un nouvel appareil).

- 3 Utilisez l'application « MusicCast CONTROLLER » en suivant les instructions à l'écran, puis maintenez enfoncé **CONNECT** sur le panneau avant de l'unité pendant 5 secondes.

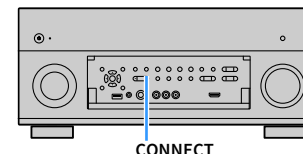

- 4 Utilisez l'application « MusicCast CONTROLLER » en suivant les instructions à l'écran pour configurer le réseau.
- 5 Utilisez l'application « MusicCast CONTROLLER » pour lancer la lecture.



- AirPlay et audio DSD ne sont pas disponibles.
- Lorsque le mode Pure Direct est activé, les sources d'entrée autres que les sources réseau et USB ne sont pas disponibles.
- Si vous configurez les réglages sans fil de l'unité par cette méthode, le témoin d'intensité du signal de l'afficheur de la face avant s'allume lorsque l'unité se connecte à un réseau (même si une connexion câblée est utilisée).

# LECTURE

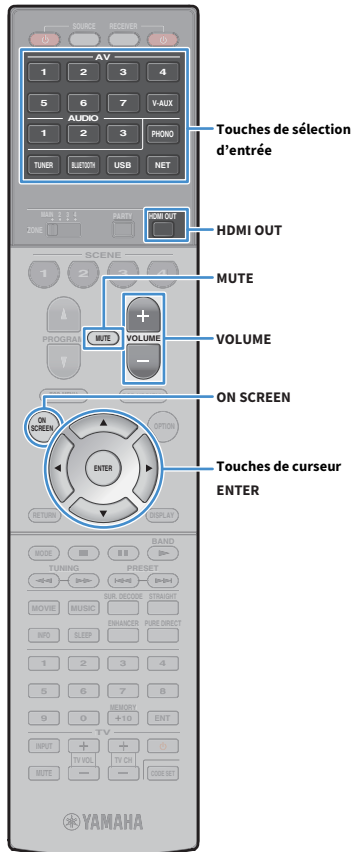

## Opérations de lecture de base

- 1 Mettez sous tension les appareils externes (tels qu'un téléviseur ou lecteur BD/DVD) raccordés à l'unité.
- 2 Utilisez les touches de sélection d'entrée pour sélectionner une source d'entrée.
- 3 Démarrez la lecture sur l'appareil externe ou sélectionnez une station de radio.  
Reportez-vous au mode d'emploi de l'appareil externe.  
Pour de plus amples détails sur les opérations suivantes, reportez-vous aux pages correspondantes.
  - Écoute d'émissions FM/AM (p.83)
  - Lecture de musique via Bluetooth (p.88)
  - Lecture de musique stockée sur un dispositif de stockage USB (p.90)
  - Lecture de musique stockée sur des serveurs multimédias (PC/NAS) (p.94)
  - Écoute de la radio sur Internet (p.98)
  - Lecture de la musique d'iTunes ou d'un iPod avec AirPlay (p.101)
- 4 Appuyez sur VOLUME pour régler le volume.



- Pour mettre le son en sourdine, appuyez sur MUTE. Appuyez de nouveau sur MUTE pour remettre le son.
- Pour régler les aigus et les graves, utilisez le menu « Option » ou la touche TONE/BALANCE de l'afficheur de la face avant (p.116).



### Sélection d'une entrée à l'écran

- 1 Appuyez sur ON SCREEN.
- 2 Utilisez les touches de curseur pour sélectionner « Entrée » et appuyez sur ENTER.
- 3 Utilisez les touches de curseur pour sélectionner la source d'entrée souhaitée et appuyez sur ENTER.

## Sélection d'une prise de sortie HDMI

- 1 Appuyez sur HDMI OUT pour sélectionner une prise HDMI OUT.

À chaque pression sur cette touche, la prise HDMI OUT à utiliser pour la sortie du signal change.



<b>OUT 1+2</b>	Émet le même signal aux deux prises HDMI OUT 1 et HDMI OUT 2.
<b>OUT 1</b>	Émet les signaux à la prise HDMI OUT sélectionnée.
<b>OUT 2</b>	
<b>Off</b>	N'émet pas les signaux aux prises HDMI OUT.



- Vous pouvez également sélectionner une prise de sortie HDMI en sélectionnant une scène (p.75).
- Lorsque « OUT 1+2 » est sélectionné, l'appareil émet les signaux vidéo à la résolution la plus élevée prise en charge par les deux téléviseurs (ou projecteurs) raccordés à l'unité. (Par exemple, si vous avez raccordé un téléviseur 1080p à la prise HDMI OUT 1 et un téléviseur 720p à la prise HDMI OUT 2, l'unité émet des signaux vidéo 720p.)
- Si la prise de sortie HDMI OUT 2 est assignée à Zone2 ou Zone4 (p.147), vous pouvez activer/désactiver chaque zone en appuyant plusieurs fois sur HDMI OUT.

## Sélection de la source d'entrée et de vos réglages favoris d'un seul geste (SCENE)

La fonction SCENE permet de sélectionner d'un seul geste la source d'entrée attribuée, le programme sonore, la prise de sortie HDMI et divers paramètres.

Vous pouvez utiliser jusqu'à 12 scènes pour enregistrer vos réglages favoris et les sélectionner en fonction de la source de lecture.

### 1 Appuyez sur SCENE.

La source d'entrée et les réglages enregistrés pour la scène correspondante sont sélectionnés. L'unité s'allume automatiquement lorsqu'elle se trouve en mode veille.

Par défaut, les réglages suivants sont enregistrés pour chaque scène.

SCENE (Touche SCENE)		1	2	3	4
<b>Entrée</b>	<b>Entrée (p.74)</b>	AV 1	AUDIO 1	NET RADIO	TUNER
	<b>Sélection audio (p.119)</b>	Auto	Auto	—	—
<b>Sortie HDMI</b>	<b>Sortie HDMI (p.74)</b>	OUT 1+2	OUT 1+2	OUT 1+2	OUT 1+2
	<b>Programme DSP (p.77)</b>	Sci-Fi	STRAIGHT	9ch Stereo	9ch Stereo
<b>Mode</b>	<b>Mode Pur Direct (p.137)</b>	Auto	Auto	Auto	Auto
	<b>Enhancer (p.82)</b>	Désactivé	Activé	Activé	Activé
	<b>Enhancer Haute résolution (p.118)</b>	Activé	Activé	Activé	Activé



Vous pouvez sélectionner SCENE 1-4 en appuyant sur SCENE sur la télécommande. Vous pouvez en outre créer 8 scènes (SCENE 5-12) et sélectionner ces scènes depuis le menu « Scène » (p.122).



### Sélection de scène à l'écran

- 1 Appuyez sur ON SCREEN.
- 2 Utilisez les touches de curseur pour sélectionner « Scène » et appuyez sur ENTER.
- 3 Utilisez les touches de curseur pour sélectionner la scène voulue et appuyez sur ENTER.

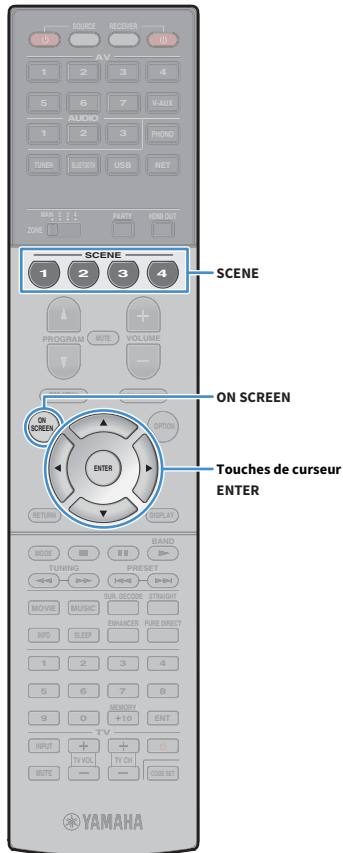

## Enregistrer une scène

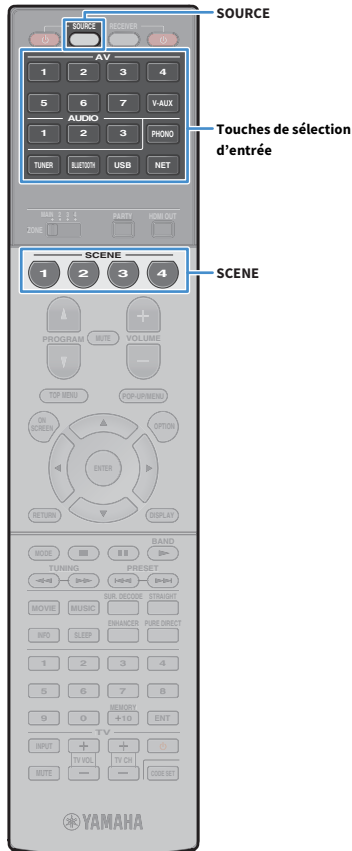

- 1 Réglez l'unité sur la condition (source d'entrée, programme sonore, etc.) que vous souhaitez attribuer à une scène.
- 2 Appuyez sur la touche SCENE voulue et maintenez-la enfoncée jusqu'à ce que « SET Complete » apparaisse sur l'afficheur de la face avant.
- 3 Si vous voulez contrôler l'appareil de lecture correspondant après avoir sélectionné la scène, maintenez la touche SCENE correspondante et la touche de sélection d'entrée enfoncées simultanément pendant plus de 3 secondes.



Une fois le réglage correctement effectué, SOURCE clignote deux fois.



- Si vous n'avez pas encore enregistré le code de télécommande de l'appareil de lecture, reportez-vous à la section « Enregistrement des codes de télécommande pour des appareils de lecture » (p.158) avant d'effectuer cette opération.
- La fonction de lecture SCENE link vous permet de démarrer la lecture d'appareils externes raccordés à l'unité automatiquement via HDMI. Pour activer la fonction de lecture SCENE link, indiquez le type d'appareil dans « Pilot. périphér. » (p.123) du menu « Scène ».

## Sélection des paramètres à inclure dans les attributions de scène

En plus des attributions de scène par défaut (entrée, sortie HDMI et mode), vous pouvez également inclure les paramètres suivants en tant qu'attributions de scène dans « Détail » (p.123) du menu « Scène ».

<b>Son</b>	Réglages tonalité, Volume YPAO, Adaptive DRC, Extra graves
<b>Surround</b>	Mode CINEMA DSP 3D, Hauteur dialogues, Niveau dialogues, Réglage subwoofer
<b>Vidéo</b>	Mode vidéo, Réglage vidéo
<b>Volume</b>	Volume principal
<b>Synchro</b>	Synchro, Retard
<b>Rég. enceinte</b>	Modèle de réglage, Sélection PEQ

## Sélection du mode sonore

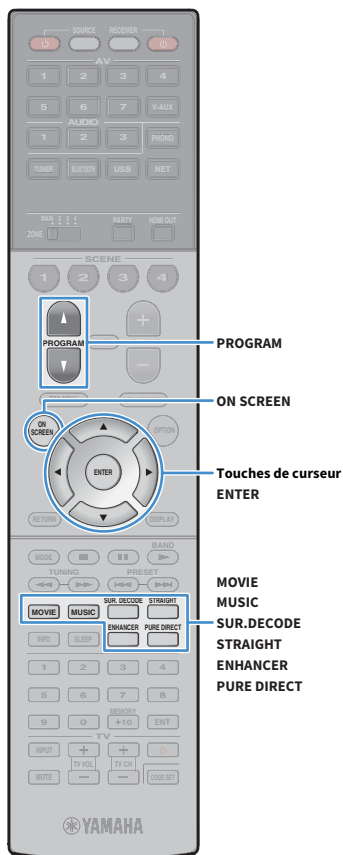

L'unité est équipée de nombreux programmes sonores et décodeurs surround qui vous permettent de profiter de sources de lecture avec votre mode sonore favori (par exemple, avec effet de champ sonore ou lecture stéréo).

### Sélection d'un programme sonore adapté aux films

- Appuyez à plusieurs reprises sur MOVIE.

Ce mode vous permet de profiter d'effets de champs sonores optimisés pour afficher les sources vidéo telles que films, programmes TV et jeux (p.78).

### Sélection d'un programme sonore adapté à la musique et à la lecture stéréo

- Appuyez à plusieurs reprises sur MUSIC.

Ce mode vous permet de profiter d'effets de champs sonores optimisés pour écouter de la musique ou une lecture stéréo (p.79).

### Sélection d'un décodeur surround

- Appuyez à plusieurs reprises sur SUR. DECODE.

Ce mode vous permet de profiter d'une lecture multivoie non traitée à partir de sources à 2 voies (p.81).

### Permutation vers le mode de décodage direct

- Appuyez sur STRAIGHT.

Ce mode vous permet de profiter de sons non traités dans les voies d'origine (p.81).

### Permutation vers le mode Pure Direct

- Appuyez sur PURE DIRECT.

Ce mode vous permet de profiter de la pureté du son haute fidélité grâce à la réduction du bruit électrique des autres circuits (p.82).

### Activation du mode Compressed Music Enhancer

- Appuyez sur ENHANCER.

Ce mode vous permet de profiter de musique compressée avec une profondeur et une largeur supplémentaires (p.82).



### Sélection à l'écran d'un programme sonore et d'un décodeur surround

- ① Appuyez sur ON SCREEN.
- ② Utilisez les touches de curseur pour sélectionner « Programme DSP » et appuyez sur ENTER.
- ③ Utilisez les touches de curseur pour sélectionner un programme sonore et un décodeur surround et appuyez sur ENTER.



- Vous pouvez également sélectionner les programmes sonores et le décodeur surround en appuyant sur PROGRAM.
- Vous pouvez modifier les réglages des programmes sonores et des décodeurs surround dans le menu « Programme DSP » (p.124).
- Le mode sonore peut être appliqué séparément à chaque source d'entrée.
- Vous pouvez vérifier quelles enceintes restituent actuellement du son grâce aux témoins d'enceinte du panneau avant de l'unité (p.15) ou dans l'écran « Signal audio » du menu « Information » (p.151).

### À propos de Dolby Atmos®

- Dolby Atmos Les contenus sont décodés comme Dolby TrueHD ou Dolby Digital Plus dans les situations suivantes. (Le format PCM Dolby Atmos est toujours décodé comme Dolby Atmos.)
  - Vous n'utilisez ni des enceintes surround arrière ni des enceintes de présence.
  - Des écouteurs sont utilisés (lecture 2 voies).
  - (RX-A2060 uniquement) L'un des programmes CINEMA DSP est sélectionné.
- (RX-A3060 uniquement)  
Lorsque le décodeur Dolby Atmos fonctionne, le traitement surround virtuel (par exemple Virtual CINEMA FRONT) (p.80) n'est pas disponible.
- (RX-A2060 uniquement)  
Lorsque le décodeur Dolby Atmos fonctionne, le traitement surround virtuel (par exemple Virtual CINEMA FRONT) (p.80), Volume YPAO (p.116), Extra graves (p.117) ou le mode Optimiseur de musique compressée (p.82) ne sont pas disponibles.

### À propos de DTS:X™

- Lorsque des contenus DTS:X sont lus, vous pouvez régler le volume des sons du dialogue dans « Contrôle des dialogues DTS » (p.117) du menu « Option ».
- (RX-A3060 uniquement)  
Lorsque le décodeur DTS:X fonctionne, le traitement surround virtuel (par exemple Virtual CINEMA FRONT) (p.80) n'est pas disponible.
- (RX-A2060 uniquement)  
DTS:X Les contenus sont décodés au format DTS-HD lorsque l'un des programmes CINEMA DSP est sélectionné.
- (RX-A2060 uniquement)  
Lorsque le décodeur DTS:X fonctionne, le traitement surround virtuel (par exemple Virtual CINEMA FRONT) (p.80), Volume YPAO (p.116), Niveau dialogues (p.117), Extra graves (p.117) ou le mode Optimiseur de musique compressée (p.82) ne sont pas disponibles.

## Profiter de champs sonores stéréoscopiques (CINEMA DSP HD<sup>3</sup>/CINEMA DSP 3D)



\* CINEMA DSP HD<sup>3</sup> : RX-A3060, CINEMA DSP 3D : RX-A2060

L'unité est équipée de nombreux programmes sonores qui utilisent la technologie DSP originale de Yamaha (CINEMA DSP HD<sup>3</sup>/CINEMA DSP 3D). Celle-ci crée des champs sonores qui vous permettent de vous sentir chez vous comme au cinéma ou dans une salle de concert et de profiter de champs sonores stéréoscopiques réalistes.

### Catégorie de programme sonore



Programme sonore

« CINEMA DSP HD<sup>3</sup> » (RX-A3060) ou « CINEMA DSP 3D » (RX-A2060) s'allume



- Pour utiliser la fonction conventionnelle CINEMA DSP, réglez l'option « Mode CINEMA DSP 3D » (p.138) du menu « Réglage » sur « Désactivé ».
- L'unité crée une Virtual Presence Speaker (VPS) avant en utilisant les enceintes avant, centrales et surround afin de produire des champs sonores 3D, même lorsqu'aucune enceinte de présence avant n'est branchée. Toutefois, nous vous recommandons d'utiliser les enceintes de présence avant afin de profiter d'un effet total des champs sonores (et les enceintes de présence arrière pour des sons spatiaux additionnels).
- Si les signaux d'une source multivoie (6.1 voies ou plus) sont reçus en l'absence d'enceintes surround arrière, l'unité simule des enceinte Virtual Surround Back Speaker (VSBS) à l'aide des enceintes surround pour ajouter de la profondeur au champ sonore arrière.
- Lorsque VPS ou VSBS est activé, « VIRTUAL » s'allume sur l'afficheur de la face avant.

- (RX-A3060 uniquement)  
L'unité crée une Virtual Presence Speaker (VPS) arrière en utilisant les enceintes avant, centrales et surround afin de produire des champs sonores 3D naturels en l'absence d'enceintes de présence arrière, lorsque des enceintes de présence avant sont branchées.

## Programmes sonores adaptés aux films (MOVIE)

Les programmes sonores suivants sont optimisés pour afficher les sources vidéo telles que films, programmes TV et jeux.

### MOVIE THEATER

<b>Standard</b>	Ce programme crée un champ sonore accentuant l'impression surround sans perturber le positionnement acoustique original du son multivoie. Il est conçu à partir du concept d'une salle de cinéma idéale où le public est enveloppé de magnifiques réverbérations venant de la gauche, de la droite et de l'arrière.
<b>Spectacle</b>	Ce programme restitue l'ambiance spectaculaire des superproductions cinématographiques. Il restitue un espace sonore étendu correspondant à celui des films en cinémascope ou grand-écran et présente une vaste portée dynamique, offrant tout, des sons les plus subtils aux sons les plus puissants.
<b>Sci-Fi</b>	Ce programme restitue le son très élaboré des tout derniers films de science-fiction et des films contenant des effets spéciaux. Il reproduit des dialogues se distinguant nettement des effets sonores et de la musique de fond pour toutes sortes d'ambiances cinématographiques virtuelles.
<b>Adventure</b>	Ce programme est idéal pour reproduire avec précision le son des films d'action et d'aventure. Ce champ sonore restreint les réverbérations et met l'accent sur la reproduction d'une sensation de largeur des deux côtés, d'un espace étendu de la gauche vers la droite. La profondeur restreinte crée un espace clair et puissant, tout en maintenant l'articulation des sons et la séparation des voies.
<b>Drama</b>	Ce programme se caractérise par des réverbérations stables, adaptées à un grand nombre de films, comme les fictions, les comédies ou les comédies musicales. Les réverbérations sont légères, mais suffisamment stéréophoniques. Les effets sonores et la musique de fond sont restitués avec un léger écho qui n'empiète pas sur l'articulation des dialogues. Vous ne vous en lasserez pas.
<b>Mono Movie</b>	Ce programme restitue les sources vidéo monophoniques, par exemple les films classiques, dans une ambiance de vieux cinéma. Il crée un espace agréable avec de la profondeur, en ajoutant l'expansion et le niveau de réverbération appropriés par rapport au son original.
<b>Enhanced (RX-A3060 uniquement)</b>	Ce programme crée un champ sonore accentuant la transition sonore dynamique des données audio d'objet 3D. Il est conçu sur le concept d'une salle de cinéma aux multiples enceintes supérieures dans laquelle les spectateurs sont submergés par des effets sonores naturels et puissants.

## ENTERTAINMENT

<b>Sports</b>	Ce programme permet de profiter de l'ambiance excitante des émissions sportives et de divertissement. Lors d'émissions sportives, les voix des commentateurs sont nettement au centre, tandis que l'ambiance du stade est reproduite de manière réaliste via la restitution périphérique des réactions des supporters dans un espace adapté.
<b>Action Game</b>	Ce programme convient aux jeux d'actions, par exemple les courses de voiture et les jeux de combat. La réalité de divers effets et l'accent sur ces effets donnent au joueur l'impression d'être au centre de l'action, permettant une plus grande concentration. Utilisez ce programme avec le mode Compressed Music Enhancer pour un champ sonore plus dynamique et plus puissant.
<b>Roleplaying Game</b>	Ce programme convient aux jeux de rôle et d'aventure. Ce programme ajoute de la profondeur au champ sonore pour une reproduction naturelle et réaliste de la musique de fond, des effets spéciaux et des dialogues de nombreux types de scènes. Utilisez ce programme avec le mode Compressed Music Enhancer pour un champ sonore plus spatial et plus clair.
<b>Music Video</b>	Ce programme vous permet de savourer vos vidéos de concerts pop, rock, de jazz, comme si vous y étiez. Plongez dans l'ambiance électrisante des concerts grâce à la restitution de la richesse des voix des chanteurs et des solos, avec un champ sonore accentuant le rythme des percussions et un champ sonore ambiant qui restitue l'espace d'une grande salle de concert.
<b>Recital/Opera</b>	Ce programme gère de façon optimale l'intensité de réverbération et accentue la profondeur et la clarté de la voix humaine, recréant ainsi la réverbération naturelle de la fosse d'orchestre juste en face de l'auditeur ainsi que le positionnement du son et l'impression de présence sur scène. Le champ sonore surround est relativement discret, mais le but premier des algorithmes générant les effets de salles de concert est de souligner la beauté intrinsèque de la musique. Grâce à son environnement d'écoute reposant, ce programme permet à l'auditeur assidu de savourer des heures d'opéra sans éprouver de fatigue auditive.

## ■ Programmes sonores adaptés à la musique et à la lecture stéréo (MUSIC)

Les programmes sonores suivants sont optimisés pour l'écoute de sources de musique. Vous pouvez également sélectionner la lecture stéréo.

### CLASSICAL

<b>Hall in Munich</b>	Ce programme simule une salle de concert de Munich de 2 500 places environ, aux parois intérieures revêtues de boiseries. Réverbérations fines et magnifiques, bien réparties, créant une atmosphère reposante. Le siège virtuel de l'auditeur est au centre gauche de la salle.
<b>Hall in Vienna</b>	Ce programme simule une salle de concert de taille moyenne, de 1 700 places, de forme rectangulaire comme c'est l'usage à Vienne. Les piliers et les stucs ornementaux créent des réverbérations extrêmement complexes venant de toute part, produisant des sons amples et riches.
<b>Hall in Amsterdam</b>	Cette vaste salle rectangulaire accueille environ 2 200 spectateurs répartis autour de sa scène circulaire. Grâce à la dispersion sans entrave du son, ce programme offre des réflexions riches et agréables.
<b>Church in Freiburg</b>	Située dans le Sud de l'Allemagne, cette magnifique église de pierre élance vers le ciel sa tour de 120 mètres. Son architecture étroite et tout en longueur combinée à son haut plafond produisent de longues réverbérations et des réflexions initiales courtes. Ici, c'est plus la réverbération très ample que le son même qui recrée l'acoustique et l'atmosphère de l'église.
<b>Church in Royaumont</b>	Ce programme recrée le champ sonore du réfectoire de l'abbaye de Royaumont, un joyau d'architecture médiévale gothique situé aux portes de Paris.
<b>Chamber</b>	Ce programme recrée un espace relativement vaste avec un plafond haut, comme dans la salle d'audience d'un palais. Les réverbérations agréables sont adaptées à la musique de cour ou à la musique de chambre.

## LIVE/CLUB

<b>Village Vanguard</b>	Ce club de jazz légendaire se situe à New York sur la 7e Avenue. Dans ce petit club bas de plafond, les puissantes réflexions convergent vers la scène, située au centre du bâtiment.
<b>Warehouse Loft</b>	Ce programme recrée l'acoustique typique des « lofts » de Soho. Il produit des réflexions du son claires et dynamiques sur les murs en béton.
<b>Cellar Club</b>	Ce programme simule une salle de concert intime au plafond bas et à l'atmosphère accueillante. Le champ sonore vivant et réaliste restitue des sons puissants qui donnent l'impression de se trouver au premier rang, devant une petite scène.
<b>The Roxy Theatre</b>	Ce programme crée l'ambiance d'une salle de concert rock de 460 places à Los Angeles. Le siège virtuel de l'auditeur est au centre gauche de la salle.
<b>The Bottom Line</b>	Ce programme reproduit le champ sonore devant la scène du The Bottom Line, le légendaire club de jazz de New York. Environ 300 personnes peuvent prendre place à droite et à gauche dans un environnement sonore vibrant et réaliste.

## STEREO

<b>2ch Stereo</b>	Utilisez ce programme pour que les sources multivoies soient réduites à 2 voies. Les signaux multivoies appliqués à l'entrée sont réduits à des signaux à 2 voies et restitués par les enceintes avant (ce programme n'utilise pas CINEMA DSP).
<b>9ch Stereo</b>	Utilisez cette correction pour que le son sorte sur toutes les enceintes. Lors de la lecture de sources multivoies, l'unité mélange la source sur 2 voies, puis elle restitue le son par toutes les enceintes. Ce programme crée un champ sonore très large qui convient bien à la musique de fond lors de soirées entre amis.



CINEMA DSP HD<sup>3</sup>/CINEMA DSP 3D (p.78) et Virtual CINEMA DSP (p.80) ne fonctionnent pas si « 2ch Stereo » ou « 9ch Stereo » est sélectionné.

## ■ Profiter des effets des champs sonores sans enceintes surround (Virtual CINEMA DSP)

Si vous sélectionnez l'un des programmes sonores (sauf 2ch Stereo et 9ch Stereo) lorsqu'aucune enceinte surround n'est connectée, l'unité se sert de la technologie surround virtuelle originale de Yamaha pour fournir un son surround allant jusqu'à 7 voies et un champ sonore correctement orienté n'utilisant que les enceintes latérales avant. Nous recommandons l'utilisation d'enceintes de présence afin de bénéficier d'une plus grande efficacité des champs sonores stéréoscopiques.



Lorsque Virtual CINEMA DSP est activé, « VIRTUAL » s'allume sur l'afficheur de la face avant.

## ■ Profiter d'un son surround via 5 enceintes placées en façade (Virtual CINEMA FRONT)

Si vous disposez d'enceintes surround mais pas de la place nécessaire au fond de la pièce, vous pouvez les placer en face de vous (p.24) afin de bénéficier d'un son surround multivoie avec Virtual CINEMA FRONT.

Lorsque l'option « Disposition (Surround) » (p.134) du menu « Réglage » est réglée sur « Avant », l'unité recrée le son des enceintes surround virtuelles à l'arrière de la pièce et produit un son surround multivoie avec les 5 enceintes placées en façade.



Lorsque Virtual CINEMA FRONT est activé, « VIRTUAL » s'allume sur l'afficheur de la face avant.

## ■ Écoute du son surround par écouteurs (SILENT CINEMA)

SILENT<sup>™</sup>  
CINEMA

Vous pouvez profiter d'effets surround ou de champs sonores, comme avec le système d'enceintes multivoies, avec des écouteurs stéréo raccordés à la prise PHONES et en sélectionnant un programme sonore ou un décodeur surround.



## Profiter d'une lecture non traitée

Vous pouvez lire des sources d'entrée sans aucun traitement des effets de champ sonore.

### ■ Lecture sur les canaux d'origine (décodage direct)

Lorsque le mode de décodage direct est activé, l'unité produit un son stéréo depuis les enceintes avant pour les sources à 2 voies, telles que les CD et des sons multivoies non traités pour les sources multivoies.

#### 1 Appuyez sur STRAIGHT.

À chaque pression sur cette touche, le mode de décodage direct est activé ou désactivé.



- Pour permettre de reproduire 6.1/7.1 voies à partir de sources à 5.1 voies via des enceintes surround arrière, sélectionnez un décodeur surround (p.81).
- Si l'option « Disposition (Surround) » (p.134) du menu « Réglage » est réglée sur « Avant », Virtual CINEMA FRONT (p.80) est activé dans le cas de la lecture d'une source multivoie.



## ■ Lecture multivoie élargie (décodeur surround)

Le décodeur surround permet la lecture multivoie non traitée à partir de sources à 2 voies ou multivoies.



- Le système d'enceintes utilisé et le type de décodeur surround choisi déterminent quelles enceintes produisent du son (p.125).
- Pour plus d'informations sur chaque décodeur, reportez-vous à la section « Glossaire » (p.172).

### 1 Appuyez sur SUR. DECODE pour sélectionner un décodeur surround.

À chaque pression sur cette touche, le décodeur surround change.



#### Surround

Utilise le décodeur Dolby Surround adapté pour toutes les sources. Un champ sonore authentique (y compris au-dessus de la position d'écoute) est généré, tout spécialement dans le cas de la lecture de sources sonores basées sur objets (par exemple des contenus Dolby Atmos).

#### Neural:X

Utilise le décodeur DTS Neural:X adapté pour toutes les sources. Un champ sonore authentique (y compris au-dessus de la position d'écoute) est généré, tout spécialement dans le cas de la lecture de sources sonores basées sur objets (par exemple des contenus DTS:X).

#### Neo:6 Cinema

Utilise le décodeur DTS Neo:6 (ou DTS-ES Matrix) adapté pour les films. Les sons sont produits par les enceintes surround/surround arrière.

#### Neo:6 Music

Utilise le décodeur DTS Neo:6 (ou DTS-ES Matrix) adapté pour la musique. Les sons sont produits par les enceintes surround/surround arrière.



- Si le décodeur Dolby Surround est sélectionné quand une seule enceinte surround arrière est utilisée, celle-ci ne produit aucun son (sauf dans le cas de la lecture de contenus Dolby Atmos).
- (RX-A3060 uniquement)  
Lorsque le décodeur Dolby Surround ou Neural:X est sélectionné, le traitement surround virtuel (par exemple Virtual CINEMA FRONT) (p.80) n'est pas disponible.
- (RX-A2060 uniquement)  
Lorsque le décodeur Dolby Surround est sélectionné, le traitement surround virtuel (par exemple Virtual CINEMA FRONT) (p.80), Volume YPAO (p.116) ou le mode Optimiseur de musique compressée (p.82) ne sont pas disponibles.
- (RX-A2060 uniquement)  
Lorsque le décodeur Neural:X est sélectionné, le traitement surround virtuel (par exemple Virtual CINEMA FRONT) (p.80), Volume YPAO (p.116), Niveau dialogues (p.117), Extra graves (p.117) ou le mode Optimiseur de musique compressée (p.82) ne sont pas disponibles.

## Profiter de la pureté du son haute fidélité (Pure Direct)

Lorsque le mode Pure Direct est activé, l'unité lit la source sélectionnée en utilisant le minimum de circuits afin de réduire le bruit électrique des autres circuits (tels que l'afficheur de la face avant). Vous bénéficiez ainsi d'une qualité sonore en hi-fi.

### 1 Appuyez sur PURE DIRECT.

À chaque pression sur cette touche, le mode de décodage Pure Direct est activé ou désactivé.



Lorsque le mode Pure Direct est activé, les fonctions suivantes ne sont pas disponibles.

- Certains réglages des programmes sonores ou des enceintes
- Utilisation du menu à l'écran et de certains éléments du menu « Option »
- Utilisation de la fonction multi-zone
- Affichage des informations sur l'afficheur de la face avant (lorsqu'il ne fonctionne pas)

## Lecture de fichiers audio compressés numériquement (comme MP3, etc.) avec un son optimisé (Compressed Music Enhancer)

### compressed music ENHANCER

Compressed Music Enhancer ajoute de la profondeur et de la largeur au son, vous permettant de profiter d'un son dynamique proche du son d'origine, avant sa compression. Cette fonction peut être utilisée avec d'autres modes sonores.

De plus, Compressed Music Enhancer améliore la qualité de l'audio numérique non compressé (PCM à 2 voies et FLAC par exemple) lorsque « Haute résolution » (p.118) du menu « Option » est réglé sur « Activé » (par défaut).

### 1 Appuyez sur ENHANCER.

À chaque pression sur cette touche, le mode Compressed Music Enhancer est activé ou désactivé.



« ENHANCER » s'allume



Compressed Music Enhancer ne fonctionne pas sur les signaux dont la fréquence d'échantillonnage est supérieure à 48 kHz.



Vous pouvez également utiliser l'option « Enhancer » (p.118) du menu « Option » pour activer ou désactiver le mode Compressed Music Enhancer.

## Écoute d'émissions FM/AM

Il est possible de syntoniser une station de radio en spécifiant sa fréquence ou en la sélectionnant parmi des stations enregistrées.



- Les fréquences radio varient en fonction du pays ou de la région où est utilisée l'unité. Cette explication utilise un afficheur avec des fréquences utilisées dans les modèles pour le Royaume-Uni et pour l'Europe.
- Si la réception n'est pas bonne, réglez l'orientation des antennes FM/AM.

## Réglage des pas de fréquence

(Modèle pour le Brésil, l'Asie et modèle standard uniquement)

Le réglage en usine des pas de fréquence est de 50 kHz pour FM et 9 kHz pour AM. Réglez les pas de fréquence sur 100 kHz pour FM et 10 kHz pour AM en fonction de votre pays ou de votre région.

- 1 Faites passer l'unité en mode veille.
- 2 Tout en maintenant la touche STRAIGHT enfoncée sur le panneau avant, appuyez sur MAIN ZONE .

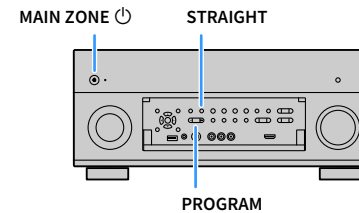

- 3 Appuyez à plusieurs reprises sur PROGRAM pour sélectionner « TUNER FRQ STEP ».



- 4 Appuyez sur STRAIGHT pour sélectionner « FM100/AM10 ».
- 5 Appuyez sur MAIN ZONE  pour faire basculer l'unité en mode veille et remettez-la sous tension.

## Sélection d'une fréquence de réception

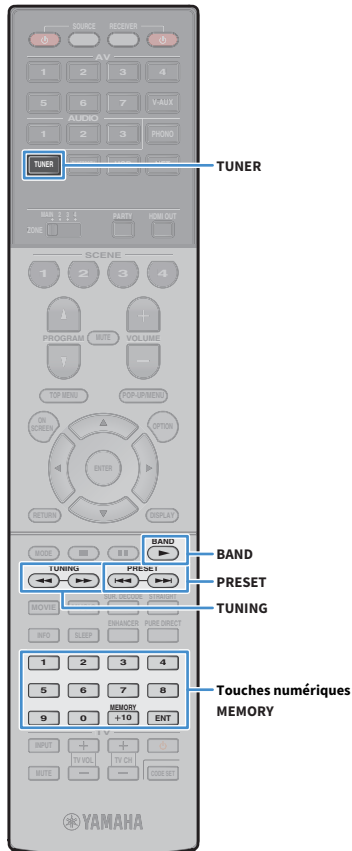

**1** Appuyez sur TUNER pour sélectionner « TUNER » comme source d'entrée.

**2** Appuyez sur BAND pour sélectionner une bande (FM ou AM).



**3** Utilisez les touches suivantes pour régler une fréquence.

**TUNING:** Permet d'augmenter ou de réduire la fréquence.

Maintenez la touche enfoncée pendant environ une seconde pour rechercher automatiquement les stations.

**Touches numériques:** Permettent d'entrer directement une fréquence. Par exemple, pour sélectionner 98.50 MHz, appuyez sur « 9 », « 8 », « 5 » et « 0 » (ou sur ENT).



« TUNED » s'allume lorsque l'unité reçoit un signal provenant d'une station de radio.

« STEREO » s'allume également en cas de réception d'un signal stéréo.



« Wrong Station! » s'affiche dès que vous entrez une fréquence située en dehors de la plage de réception.



Vous pouvez basculer entre les modes « Stéréo » (stéréo) et « Mono » (mono) pour la réception radio FM grâce à l'option « Mode FM » (p.119) du menu « Option ». Lorsque la réception du signal de la station de radio FM est instable, le passage en mono peut l'améliorer.

## Enregistrement de vos stations de radio favorites (présélections)

Vous pouvez enregistrer jusqu'à 40 stations en tant que présélections. Une fois que vous avez enregistré des stations, vous pouvez facilement les écouter en sélectionnant le numéro pré-réglé correspondant.



Vous pouvez enregistrer automatiquement des stations de radio FM émettant des signaux puissants à l'aide de « Préréglage auto » (p.87).

### ■ Enregistrement d'une station de radio

Sélectionnez une station manuellement et enregistrez-la avec un numéro de présélection.

**1** Suivez la procédure indiquée à la section « Sélection d'une fréquence de réception » (p.84) pour écouter la station de radio désirée.

**2** Maintenez la touche MEMORY enfoncée pendant quelques secondes.

Lors de votre premier enregistrement, la station de radio sélectionnée est enregistrée sous le numéro de présélection « 01 ». Ensuite, chaque station de radio sélectionnée est enregistrée sous le numéro de présélection vide (inutilisé) suivant, à la suite du numéro de présélection enregistré le plus récemment.

Numéro de présélection



Pour sélectionner un numéro de présélection à utiliser pour l'enregistrement, appuyez une fois sur MEMORY après avoir syntonisé la station de radio souhaitée, appuyez sur PRESET pour sélectionner un numéro de présélection, puis appuyez de nouveau sur MEMORY.

« Empty » (inutilisé) ou fréquence actuellement enregistrée



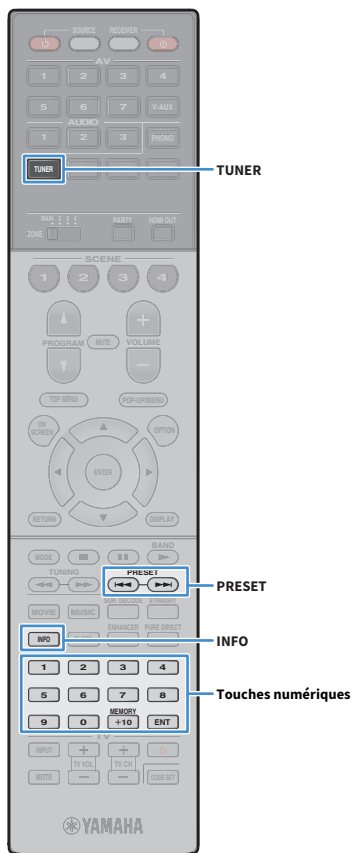

## ■ Sélection d'une station préréglée

Sintonisez une station de radio enregistrée en choisissant son numéro de présélection.

- 1 Appuyez sur TUNER pour sélectionner « TUNER » comme source d'entrée.
- 2 Appuyez à plusieurs reprises sur PRESET pour sélectionner la station de radio de votre choix.

Vous pouvez également entrer directement un numéro de présélection (compris entre 01 et 40) à l'aide des touches numériques après avoir appuyé une fois sur PRESET.



- La mention « No Presets » s'affiche si aucune station de radio n'est enregistrée.
- « Wrong Num. » s'affiche si vous entrez un numéro non valide.
- « Empty » s'affiche si vous entrez un numéro de présélection non attribué.



Pour supprimer des stations préréglées, utilisez l'option « Annuler préréglage » ou « Annuler tous prérég. » (p.87).

## Syntonisation Radio Data System

(Modèles pour le Royaume-Uni et l'Europe uniquement)

Radio Data System est un système de radiocommunication de données utilisé par les stations FM dans de nombreux pays. L'unité peut recevoir différents types de données Radio Data System, notamment des données « Program Service », « Program Type », « Radio Text » et « Clock Time », lorsqu'elle est syntonisée sur une station d'émission Radio Data System.

### ■ Affichage des informations Radio Data System

- 1 Syntonisez la station d'émission Radio Data System souhaitée.



Nous vous recommandons d'utiliser la fonction « Préréglage auto » pour syntoniser les stations d'émission Radio Data System (p.87).

- 2 Appuyez sur INFO.

Chaque fois que vous appuyez sur la touche, l'élément affiché change.



Nom d'élément

Environ trois secondes plus tard, les informations correspondant à l'élément affiché apparaissent.

Fréquence (toujours affichée)



Informations

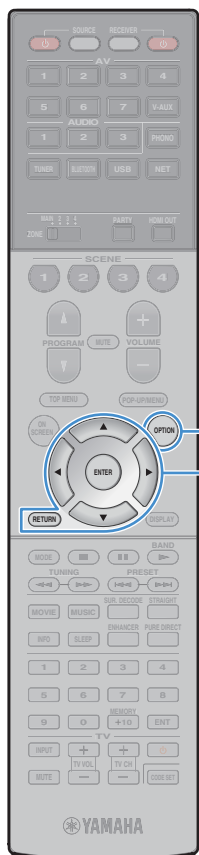

OPTION  
Touches de curseur  
ENTER  
RETURN

<b>Program Service</b>	Nom du service de programme
<b>Program Type</b>	Type du programme en cours
<b>Radio Text</b>	Informations sur le programme en cours
<b>Clock Time</b>	Heure actuelle
<b>DSP Program</b>	Nom du mode sonore
<b>Audio Decoder</b>	Nom du décodeur



« Program Service », « Program Type », « Radio Text », et « Clock Time » ne s'affichent pas si la station de radio ne fournit pas le service Radio Data System.

## ■ Réception automatique d'informations sur la circulation routière

Lorsque « TUNER » est sélectionné comme source d'entrée, l'unité reçoit automatiquement les informations sur la circulation routière. Pour activer cette fonction, suivez la procédure ci-dessous pour régler la station d'informations sur la circulation routière.

- 1 Lorsque la source d'entrée sélectionnée est « TUNER », appuyez sur **OPTION**.
- 2 Utilisez les touches de curseur pour sélectionner « Prog. Circul. Routière » (TrafficProgram) et appuyez sur **ENTER**.

La recherche d'une station d'informations de circulation routière commencera dans 5 secondes. Appuyez de nouveau sur **ENTER** pour démarrer la recherche immédiatement.



- Pour rechercher vers le haut ou vers le bas à partir de la fréquence actuelle, appuyez sur les touches de curseur ( $\Delta/\nabla$ ) lorsque le message « READY » s'affiche.
- Pour annuler la recherche, appuyez sur **RETURN**.
- Le texte entre parenthèses correspond aux témoins de l'afficheur de la face avant.

L'écran suivant apparaît au bout de 3 secondes environ, une fois la recherche terminée.



Station d'informations sur la circulation routière (fréquence)



Le message « TP Not Found » s'affiche pendant 3 secondes environ lorsqu'aucune station d'informations sur la circulation routière n'est trouvée.

## Utilisation de la radio sur le téléviseur

Vous pouvez afficher les informations concernant une radio ou sélectionner une station de radio sur le téléviseur.

- 1 Appuyez sur TUNER pour sélectionner « TUNER » comme source d'entrée.

L'écran de lecture s'affiche sur le téléviseur.

## ■ Écran de lecture

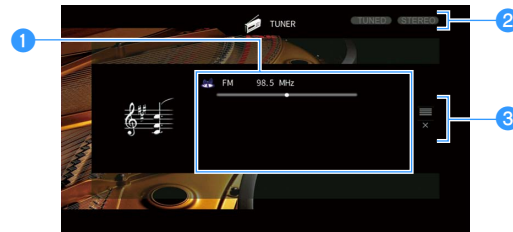

- 1 Informations de la station de radio

Affichent les informations de la station de radio sélectionnée, telles que la bande sélectionnée (FM/AM) et la fréquence. (Modèles pour le Royaume-Uni et l'Europe uniquement)

Lorsque vous syntonisez une station d'émission Radio Data System (p.85), les informations Radio Data System (« Program Service », « Program Type » « Radio Text » et « Clock Time ») s'affichent également.

- 2 Témoins TUNED/STEREO

« TUNED » s'allume lorsque l'unité reçoit un signal provenant d'une station de radio.

« STEREO » s'allume en cas de réception d'un signal stéréo.

- 3 Menu d'opération

Appuyez sur la touche de curseur (▷) puis utilisez les touches de curseur (△/▽) pour sélectionner un élément. Appuyez sur ENTER pour confirmer la sélection.

Menu	Fonction
Navigation	Affiche l'écran de navigation (liste des stations pré-réglées).
Écran éteint	Ferme l'affichage et affiche le fond d'écran. Appuyez sur une des touches d'opération de menu pour le réafficher.

## ■ Écran de navigation

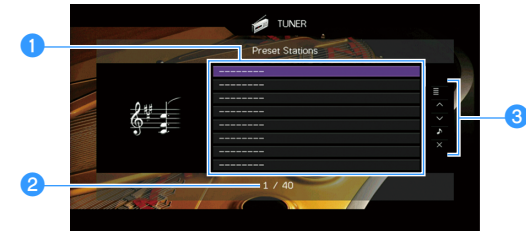

- 1 Liste des stations pré-réglées

Affiche la liste des stations pré-réglées. Utilisez les touches de curseur (△/▽) pour sélectionner une station pré-réglée et appuyez sur ENTER pour la syntoniser.

- 2 Numéro de présélection

- 3 Menu d'opération

Appuyez sur la touche de curseur (▷) puis utilisez les touches de curseur (△/▽) pour sélectionner un élément. Appuyez sur ENTER pour confirmer la sélection. Pour fermer le sous-menu, appuyez sur RETURN.

Menu	Sous-menu	Fonction
	Mémoire	Enregistre la station actuelle sous le numéro de présélection sélectionné dans la liste.
Utilitaire	Préréglage auto	Enregistre automatiquement les stations FM émettant des signaux puissants (jusqu'à 40 stations).
	Annuler pré-réglage	Efface la station pré-réglée sélectionnée dans la liste.
	Annuler tous pré-rég.	Efface toutes les stations pré-réglées.
1 page vers le haut		Accède à la page suivante ou précédente de la liste.
1 page vers le bas		
Lecture en cours		Passes à l'écran de lecture.
Écran éteint		Ferme l'affichage et affiche le fond d'écran. Appuyez sur une des touches d'opération de menu pour le réafficher.



(Modèles pour le Royaume-Uni et l'Europe uniquement)

Seules les stations émettant des informations Radio Data System sont mémorisées automatiquement avec « Préréglage auto ».

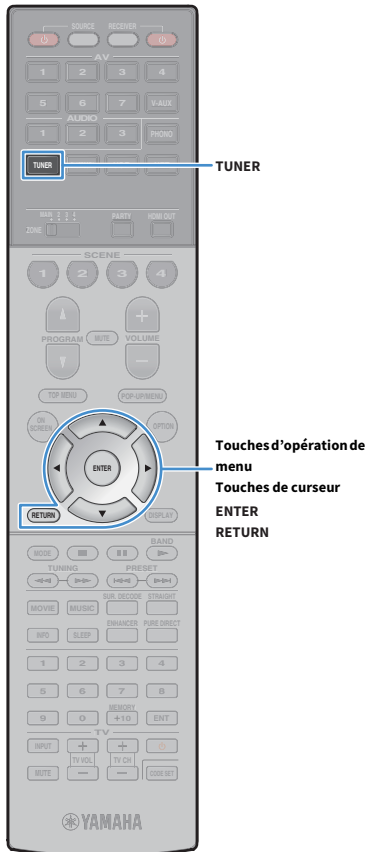

TUNER

Touches d'opération de menu  
Touches de curseur  
ENTER  
RETURN

# Lecture de musique via Bluetooth

Sur l'unité, vous pouvez lire des fichiers musicaux stockés sur un périphérique Bluetooth (comme un smartphone). Vous pouvez également écouter le son lu sur l'unité au moyen d'enceintes ou d'écouteurs Bluetooth.

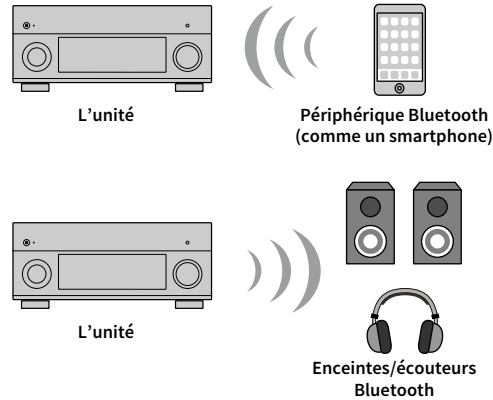
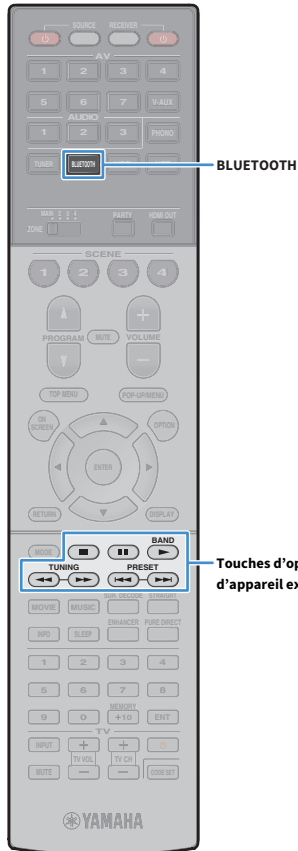

- Pour utiliser la fonction Bluetooth, réglez l'option « Bluetooth » (p.144) du menu « Réglage » sur « Activé ».
- Vous ne pouvez pas établir de connexions Bluetooth vers un périphérique Bluetooth (comme un smartphone) et des enceintes/écouteurs Bluetooth simultanément.



Pour en savoir plus sur les périphériques Bluetooth compatibles, reportez-vous à la section « Appareils et formats de fichiers pris en charge » (p.176).

## Lecture de fichiers musicaux d'un périphérique Bluetooth sur l'unité

Suivez la procédure ci-dessous pour établir une connexion Bluetooth entre un périphérique Bluetooth (comme un smartphone) et l'unité, et lire des fichiers musicaux stockés sur le périphérique Bluetooth avec l'unité.



L'unité ne prend pas en charge la lecture vidéo via Bluetooth.

- 1 Appuyez sur **BLUETOOTH** pour sélectionner « Bluetooth » comme source d'entrée.
- 2 Sur le périphérique Bluetooth, sélectionnez l'unité (nom du réseau de l'unité) dans la liste d'appareils disponibles.  
Une connexion est établie entre le périphérique Bluetooth et l'unité.  
Si un mot de passe est requis, tapez le nombre « 0000 ».
- 3 Sur le périphérique Bluetooth, sélectionnez un morceau et lancez la lecture.

L'écran de lecture (nom de l'artiste, nom de l'album et titre du morceau) s'affiche sur le téléviseur.



- Si l'unité détecte un périphérique Bluetooth ayant déjà été connecté, elle se connecte automatiquement à cet appareil Bluetooth après l'étape 1. Pour établir une autre connexion Bluetooth, mettez d'abord fin à la première connexion Bluetooth.
- Pour mettre fin à la connexion Bluetooth, effectuez l'une des opérations suivantes.
  - Effectuez l'opération de déconnexion sur le périphérique Bluetooth.
  - Sélectionnez une source d'entrée autre que « Bluetooth » sur l'unité.
  - Sélectionnez « Déconnexion » dans « Réception audio » (p.128) du menu « Réglage ».
- Vous pouvez utiliser les touches d'opération d'appareil externe (▶, ■, ■■, ◀, ▶▶) sur la télécommande pour commander la lecture.



## Écoute du son au moyen d'enceintes ou écouteurs Bluetooth

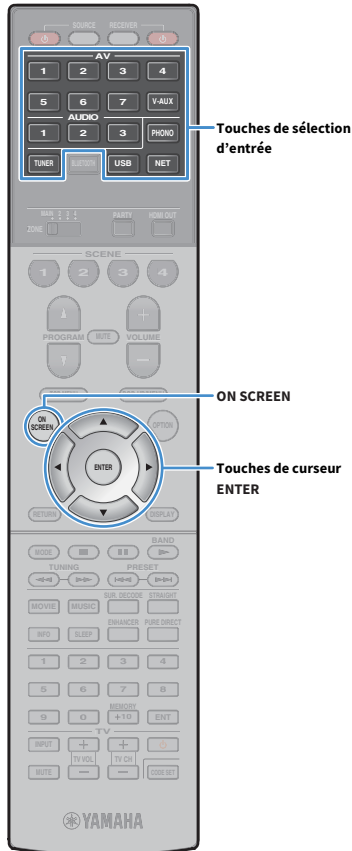

Procédez comme indiqué ci-dessous pour établir une connexion Bluetooth entre les enceintes/écouteurs Bluetooth et l'unité, et écoutez le son lu sur l'unité avec les enceintes/écouteurs Bluetooth.



- Pour utiliser cette fonction, réglez « Transmetteur » (p.144) du menu « Réglage » sur « On ».
- AirPlay et audio DSD ne sont pas disponibles.

- 1 Utilisez les touches de sélection d'entrée (sauf BLUETOOTH) pour sélectionner une source d'entrée.
- 2 Appuyez sur ON SCREEN.
- 3 Utilisez les touches de curseur et ENTER pour sélectionner « Réglage » → « Bluetooth » → « Envoi audio » → « Recherche d'appareils » et « OK ».

La liste des périphériques Bluetooth disponibles s'affiche.

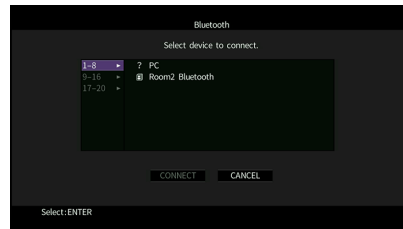

- 4 Utilisez les touches de curseur et ENTER pour cocher les enceintes/écouteurs Bluetooth souhaités.

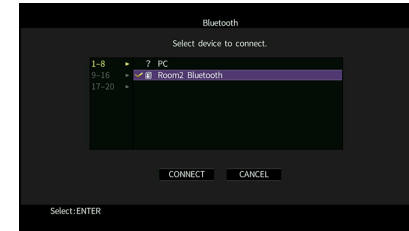

Le coche indique le périphérique Bluetooth actuellement sélectionné.

- 5 Alors que les enceintes/écouteurs Bluetooth sont en mode d'appariement, utilisez les touches de curseur pour sélectionner « CONNEXION » et appuyez sur ENTER.

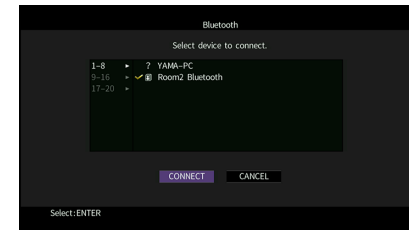

Une fois la connexion terminée, le son lu sur l'unité sera reproduit depuis les enceintes ou les écouteurs Bluetooth.

- 6 Pour quitter le menu, appuyez sur ON SCREEN.



Pour mettre fin à la connexion Bluetooth, procédez à la déconnexion sur les enceintes ou les écouteurs Bluetooth.



- AirPlay et audio DSD ne sont pas disponibles.
- Lorsque le mode Pure Direct est activé, les sources d'entrée autres que les sources réseau et USB ne sont pas disponibles.

# Lecture de musique stockée sur un dispositif de stockage USB

Sur l'unité, vous pouvez lire des fichiers musicaux stockés sur un dispositif de stockage USB. L'unité prend en charge les dispositifs de stockage de masse USB (format FAT16 ou FAT32).



Le son peut être saccadé pendant que vous utilisez la connexion réseau sans fil. Dans ce cas, utilisez une connexion réseau câblée.



Pour en savoir plus sur les formats de fichiers compatibles, reportez-vous à la section « Appareils et formats de fichiers pris en charge » (p.176).

## Raccordement d'un dispositif de stockage USB

### 1 Raccordez le dispositif de stockage USB à la prise USB.

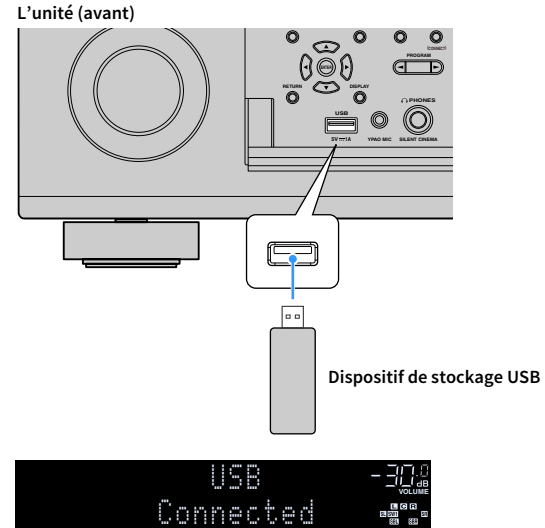

Si le dispositif de stockage USB contient de nombreux fichiers, leur chargement peut prendre un certain temps. Dans ce cas, le message « Loading... » apparaît sur l'afficheur de la face avant.



- Arrêtez la lecture sur le dispositif de stockage USB avant de le débrancher de la prise USB.
- Raccordez un dispositif de stockage USB directement à la prise USB de l'unité. N'utilisez pas de câbles de rallonge.

## Lecture du contenu du dispositif de stockage USB

Suivez la procédure ci-après pour utiliser le contenu du dispositif de stockage USB et démarrer la lecture.

Vous pouvez commander le dispositif de stockage USB à l'aide du menu affiché sur l'écran du téléviseur.

### 1 Appuyez sur USB pour sélectionner « USB » comme source d'entrée.

L'écran de navigation s'affiche sur le téléviseur.

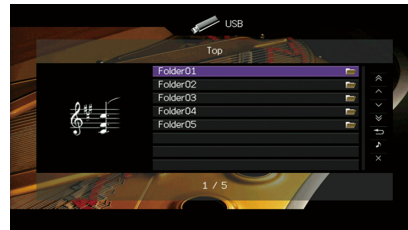

Si la lecture est en cours sur le dispositif de stockage USB, l'écran de lecture s'affiche.

### 2 Utilisez les touches de curseur pour sélectionner un élément et appuyez sur ENTER.

Si un morceau est sélectionné, la lecture commence et l'écran de lecture s'affiche.

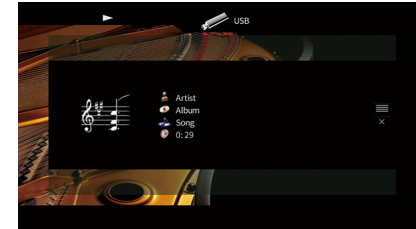

- Pour revenir à l'écran précédent, appuyez sur RETURN.
- Les fichiers non pris en charge par l'unité ne peuvent pas être sélectionnés.
- Si, pendant la lecture, l'unité détecte des fichiers de format incompatible (par exemple, des images et des fichiers cachés), la lecture s'arrête automatiquement.
- Vous pouvez mémoriser vos éléments préférés sous forme de raccourcis et y accéder directement en entrant simplement le numéro des raccourcis (p.110).

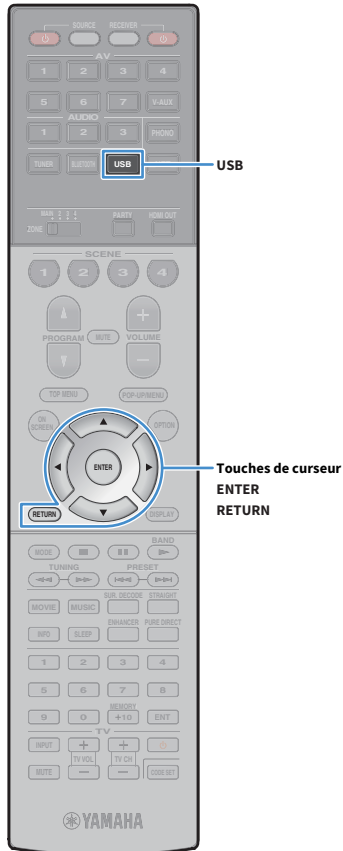

## ■ Écran de navigation



Touche d'opération de menu  
Touches de curseur  
ENTER

Touche d'opération d'appareil externe

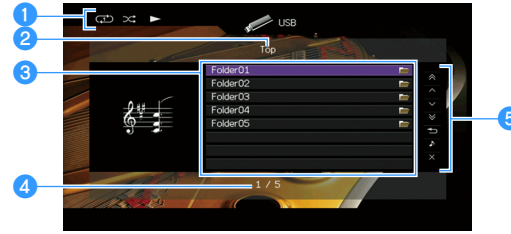

### 1 Témoins de statut

Ils affichent les réglages en cours pour une lecture aléatoire et une lecture répétée (p.93) ainsi que le statut de lecture en cours (par exemple lecture ou pause).

### 2 Nom de liste

### 3 Liste du contenu

Affiche la liste du contenu du dispositif de stockage USB. Utilisez les touches de curseur ( $\Delta/\nabla$ ) pour sélectionner un élément et appuyez sur ENTER pour confirmer la sélection.

### 4 Numéro d'élément/nombre total d'éléments

### 5 Menu d'opération

Appuyez sur la touche de curseur ( $\triangleright$ ) puis utilisez les touches de curseur ( $\Delta/\nabla$ ) pour sélectionner un élément. Appuyez sur ENTER pour confirmer la sélection.

Menu	Fonction
<b>1 page vers le haut</b>	Accède à la page suivante ou précédente de la liste.
<b>1 page vers le bas</b>	
<b>10 pages vers le haut</b>	Accède à 10 pages en avant ou en arrière.
<b>10 pages vers le bas</b>	
<b>Retour</b>	Revient à la liste de niveau supérieur.
<b>Lecture en cours</b>	Passe à l'écran de lecture.
<b>Écran éteint</b>	Ferme l'affichage et affiche le fond d'écran. Appuyez sur une des touches d'opération de menu pour le réafficher.

## ■ Écran de lecture



### 1 Témoins de statut

Ils affichent les réglages en cours pour une lecture aléatoire et une lecture répétée (p.93) ainsi que le statut de lecture en cours (par exemple lecture ou pause).

### 2 Informations de lecture

Affichent le nom de l'artiste, de l'album, le titre du morceau ainsi que le temps écoulé.

Utilisez les touches de curseur ( $\Delta/\nabla$ ) pour sélectionner les informations déroulantes.

### 3 Menu d'opération

Appuyez sur la touche de curseur ( $\triangleright$ ) puis utilisez les touches de curseur ( $\Delta/\nabla$ ) pour sélectionner un élément. Appuyez sur ENTER pour confirmer la sélection.

Menu	Fonction
<b>Navigation</b>	Passe à l'écran de navigation.
<b>Écran éteint</b>	Ferme l'affichage et affiche le fond d'écran. Appuyez sur une des touches d'opération de menu pour le réafficher.





Vous pouvez utiliser les touches d'opération d'appareil externe ( $\blacktriangleright$ ,  $\blacksquare$ ,  $\blacksquare$ ,  $\blacktriangleleft$ ,  $\blacktriangleright$ ) sur la télécommande pour commander la lecture.

## ■ Réglages de lecture aléatoire/répétée

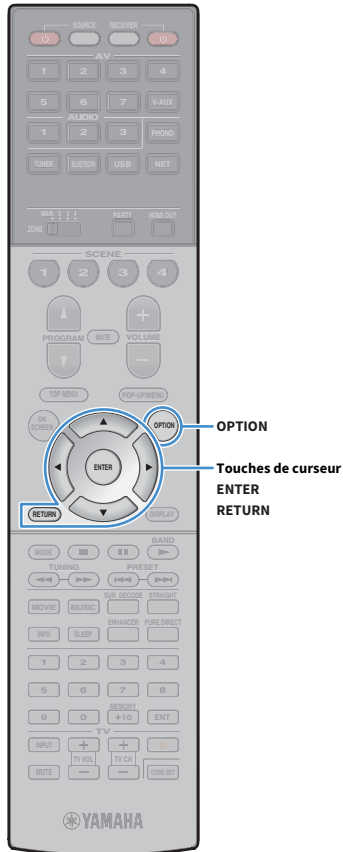
Vous pouvez configurer les réglages de lecture aléatoire/répétée de contenus sur dispositifs de stockage USB.



- 1 Lorsque la source d'entrée sélectionnée est « USB », appuyez sur **OPTION**.
- 2 Utilisez les touches de curseur pour sélectionner « Aléatoire » (Shuffle) ou « Répéter » (Repeat) et appuyez sur **ENTER**.
  - Pour revenir à l'écran précédent pendant les opérations du menu, appuyez sur **RETURN**.
  - Le texte entre parenthèses correspond aux témoins de l'afficheur de la face avant.
- 3 Utilisez les touches de curseur (◀/▶) pour sélectionner un réglage.

Élément	Réglage	Fonction
<b>Aléatoire (Shuffle)</b>	Non (Off)	Désactive la fonction de lecture aléatoire.
	Activé (On)	Lit les morceaux de l'album (dossier) en cours dans un ordre aléatoire. «  » apparaît sur l'écran du téléviseur.
<b>Répéter (Repeat)</b>	Non (Off)	Désactive la fonction de lecture répétée.
	Un (One)	Lit le morceau en cours à plusieurs reprises. «  » apparaît sur l'écran du téléviseur.
	Tous (All)	Lit tous les morceaux de l'album (dossier) en cours à plusieurs reprises. «  » apparaît sur l'écran du téléviseur.

- 4 Pour quitter le menu, appuyez sur **OPTION**.

## Lecture de musique stockée sur des serveurs multimédias (PC/NAS)

Sur l'unité, vous pouvez lire des fichiers de musique stockés sur votre ordinateur ou sur un système de stockage NAS compatible DLNA.



- Pour utiliser cette fonction, l'unité et votre ordinateur doivent être connectés au même routeur (p.49). Vous pouvez vérifier que les paramètres réseau (tels que l'adresse IP) sont correctement attribués à l'unité dans l'option « Réseau » (p.152) du menu « Information ».
- Le son peut être saccadé pendant que vous utilisez la connexion réseau sans fil. Dans ce cas, utilisez la connexion réseau câblée.



Pour en savoir plus sur les formats de fichiers compatibles, reportez-vous à la section « Appareils et formats de fichiers pris en charge » (p.176).

### Réglage du partage de support

Pour lire des fichiers de musique stockés sur votre ordinateur ou sur un système de stockage NAS compatible DLNA, vous devez commencer par configurer le paramètre de partage de support de chaque serveur de musique.

#### ■ Pour un ordinateur doté de Windows Media Player

La procédure de réglage peut varier selon l'ordinateur et la version de Windows Media Player (La procédure suivante est un exemple de réglage pour Windows Media Player 12 et Windows Media Player 11).

##### Pour Windows Media Player 12

- 1 Lancez Windows Media Player 12 sur votre ordinateur.
- 2 Sélectionnez « Stream », puis « Turn on media streaming ».
- 3 Cliquez sur « Turn on media streaming ».
- 4 Sélectionnez « Allowed » dans la liste déroulante à côté du nom de modèle de l'unité.
- 5 Cliquez sur « OK » pour quitter.

##### Pour Windows Media Player 11

- 1 Lancez Windows Media Player 11 sur votre ordinateur.
- 2 Sélectionnez « Library », puis « Media Sharing ».
- 3 Cochez la case « Share my media to », sélectionnez l'icône de l'unité et cliquez sur « Allow ».
- 4 Cliquez sur « OK » pour quitter.



Pour des détails sur les réglages de partage de support, reportez-vous à l'aide de Windows Media Player.

#### ■ Pour un ordinateur ou un système de stockage NAS doté d'un autre logiciel de serveur DLNA

Reportez-vous au mode d'emploi de l'appareil ou du logiciel et configurez les paramètres de partage de support.

## Lecture de musique sur ordinateur

Suivez la procédure ci-après pour utiliser le contenu musical de l'ordinateur et démarrer la lecture.

Vous pouvez commander l'ordinateur ou le système de stockage NAS à l'aide du menu affiché sur l'écran du téléviseur.

- 1 Appuyez à plusieurs reprises sur NET pour sélectionner « SERVER » comme source d'entrée.

L'écran de navigation s'affiche sur le téléviseur.

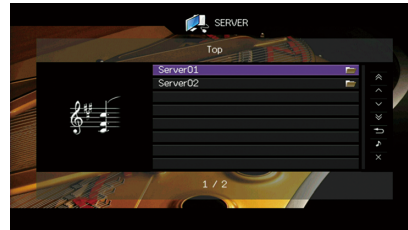

Si un fichier musical sélectionné depuis l'unité est en cours de lecture sur votre ordinateur, l'écran de lecture s'affiche.

- 2 Utilisez les touches de curseur pour sélectionner un serveur de musique et appuyez sur ENTER.

- 3 Utilisez les touches de curseur pour sélectionner un élément et appuyez sur ENTER.

Si un morceau est sélectionné, la lecture commence et l'écran de lecture s'affiche.

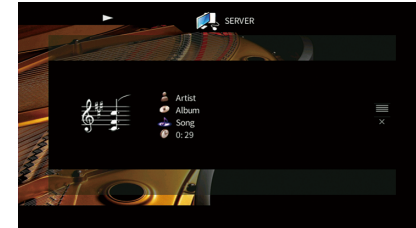

- Pour revenir à l'écran précédent, appuyez sur RETURN.
- Les fichiers non pris en charge par l'unité ne peuvent pas être sélectionnés.
- Si, pendant la lecture, l'unité détecte des fichiers de format incompatible (par exemple, des images et des fichiers cachés), la lecture s'arrête automatiquement.
- Vous pouvez mémoriser vos éléments préférés sous forme de raccourcis et y accéder directement en entrant simplement le numéro des raccourcis (p.110).

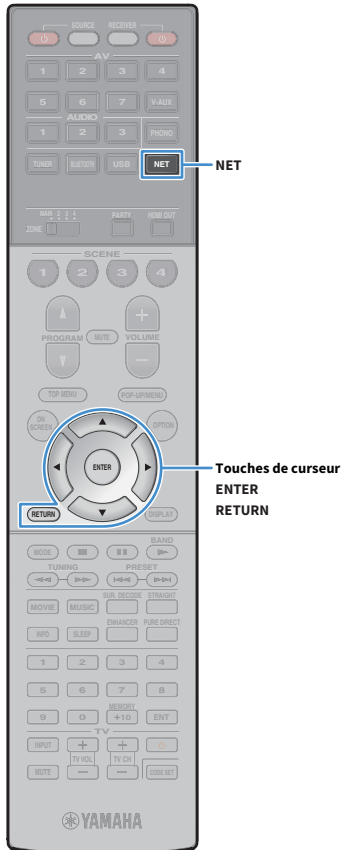

## ■ Écran de navigation



Touche d'opération de menu  
Touches de curseur ENTER

Touche d'opération d'appareil externe



### 1 Témoins de statut

Ils affichent les réglages en cours pour une lecture aléatoire et une lecture répétée (p.97) ainsi que le statut de lecture en cours (par exemple lecture ou pause).

### 2 Nom de liste

### 3 Liste du contenu

Affiche la liste du contenu de l'ordinateur. Utilisez les touches de curseur ( $\Delta/\nabla$ ) pour sélectionner un élément et appuyez sur ENTER pour confirmer la sélection.

### 4 Numéro d'élément/nombre total d'éléments

### 5 Menu d'opération

Appuyez sur la touche de curseur ( $\triangleright$ ) puis utilisez les touches de curseur ( $\Delta/\nabla$ ) pour sélectionner un élément. Appuyez sur ENTER pour confirmer la sélection.

Menu	Fonction
<b>1 page vers le haut</b>	Accède à la page suivante ou précédente de la liste.
<b>1 page vers le bas</b>	
<b>10 pages vers le haut</b>	Accède à 10 pages en avant ou en arrière.
<b>10 pages vers le bas</b>	
<b>Retour</b>	Revient à la liste de niveau supérieur.
<b>Lecture en cours</b>	Passé à l'écran de lecture.
<b>Écran éteint</b>	Ferme l'affichage et affiche le fond d'écran. Appuyez sur une des touches d'opération de menu pour le réafficher.

## ■ Écran de lecture

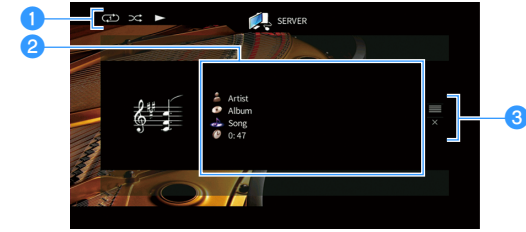

### 1 Témoins de statut

Ils affichent les réglages en cours pour une lecture aléatoire et une lecture répétée (p.97) ainsi que le statut de lecture en cours (par exemple lecture ou pause).

### 2 Informations de lecture

Affichent le nom de l'artiste, de l'album, le titre du morceau ainsi que le temps écoulé.

Utilisez les touches de curseur ( $\Delta/\nabla$ ) pour sélectionner les informations déroulantes.

### 3 Menu d'opération

Appuyez sur la touche de curseur ( $\triangleright$ ) puis utilisez les touches de curseur ( $\Delta/\nabla$ ) pour sélectionner un élément. Appuyez sur ENTER pour confirmer la sélection.

Menu	Fonction
<b>Navigation</b>	Passé à l'écran de navigation.
<b>Écran éteint</b>	Ferme l'affichage et affiche le fond d'écran. Appuyez sur une des touches d'opération de menu pour le réafficher.



- Vous pouvez utiliser les touches d'opération d'appareil externe de la télécommande pour commander la lecture (il se peut que selon l'ordinateur ou le système NAS, certaines fonctions ne répondent pas).
- Vous pouvez également utiliser un Digital Media Controller (DMC) compatible DLNA pour commander la lecture. Pour plus d'informations, reportez-vous à la section « Contrôle DMC » (p.122).



## ■ Réglages de lecture aléatoire/répétée

Vous pouvez configurer les réglages de lecture aléatoire/répétée de contenus musicaux sur ordinateur.

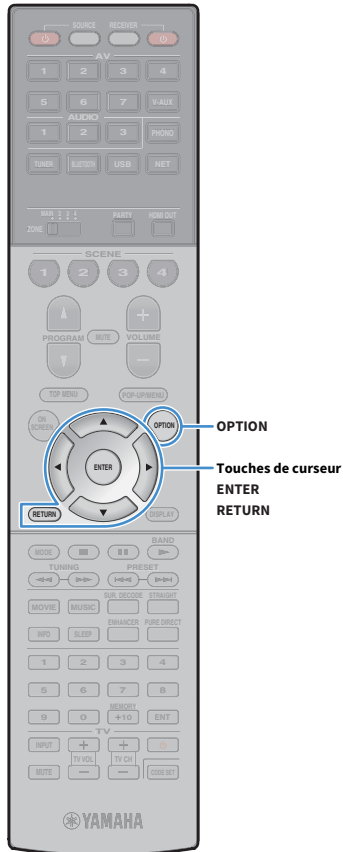



**1** Lorsque la source d'entrée sélectionnée est « SERVER », appuyez sur **OPTION**.

**2** Utilisez les touches de curseur pour sélectionner « Aléatoire » (Shuffle) ou « Répéter » (Repeat) et appuyez sur **ENTER**.



- Pour revenir à l'écran précédent pendant les opérations du menu, appuyez sur **RETURN**.
- Le texte entre parenthèses correspond aux témoins de l'afficheur de la face avant.

**3** Utilisez les touches de curseur (◀/▶) pour sélectionner un réglage.

Élément	Réglage	Fonction
<b>Aléatoire (Shuffle)</b>	Non (Off)	Désactive la fonction de lecture aléatoire.
	Activé (On)	Lit les morceaux de l'album (dossier) en cours dans un ordre aléatoire. «  » apparaît sur l'écran du téléviseur.
<b>Répéter (Repeat)</b>	Non (Off)	Désactive la fonction de lecture répétée.
	Un (One)	Lit le morceau en cours à plusieurs reprises. «  » apparaît sur l'écran du téléviseur.
	Tous (All)	Lit tous les morceaux de l'album (dossier) en cours à plusieurs reprises. «  » apparaît sur l'écran du téléviseur.

**4** Pour quitter le menu, appuyez sur **OPTION**.

## Écoute de la radio sur Internet

Vous pouvez écouter les stations de radio Internet du monde entier.



- Pour utiliser cette fonction, l'unité doit être connectée à Internet (p.49). Vous pouvez vérifier que les paramètres réseau (tels que l'adresse IP) sont correctement attribués à l'unité dans l'option « Réseau » (p.152) du menu « Information ».
- Il se peut que vous ne puissiez pas recevoir certaines stations de radio sur Internet.
- L'unité utilise le service de base de données des stations de radio sur Internet vTuner.
- Ce service peut être supprimé sans avis préalable.

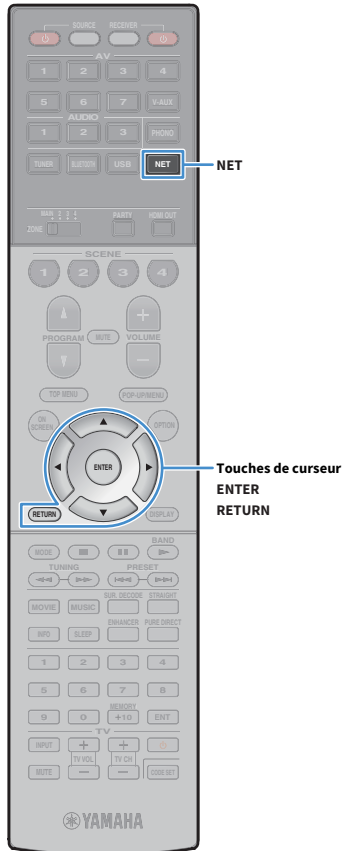

## Écoute de la radio sur Internet

- 1 Appuyez à plusieurs reprises sur NET pour sélectionner « NET RADIO » comme source d'entrée.

L'écran de navigation s'affiche sur le téléviseur.



- 2 Utilisez les touches de curseur pour sélectionner un élément et appuyez sur ENTER.

Si une station de radio sur Internet est sélectionnée, la lecture commence et l'écran correspondant s'affiche.

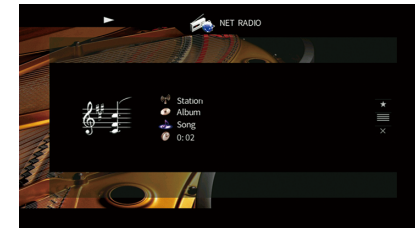

- Pour revenir à l'écran précédent, appuyez sur RETURN.
- Vous pouvez mémoriser vos éléments préférés sous forme de raccourcis et y accéder directement en entrant simplement le numéro des raccourcis (p.110).

## ■ Écran de navigation

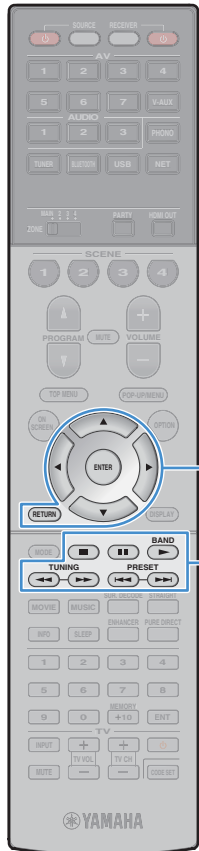

Touches d'opération de menu  
Touches de curseur  
ENTER

Touches d'opération d'appareil externe  
ENTER

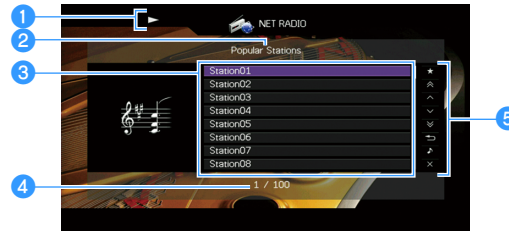

### 1 Témoin de lecture

### 2 Nom de liste

### 3 Liste du contenu

Affiche la liste du contenu radio sur Internet. Utilisez les touches de curseur ( $\Delta/\nabla$ ) pour sélectionner un élément et appuyez sur ENTER pour confirmer la sélection.

### 4 Numéro d'élément/nombre total d'éléments

### 5 Menu d'opération

Appuyez sur la touche de curseur ( $\triangleright$ ) puis utilisez les touches de curseur ( $\Delta/\nabla$ ) pour sélectionner un élément. Appuyez sur ENTER pour confirmer la sélection.

Menu	Fonction
<b>Favoris activés</b> <b>(Favoris désactivés)</b>	Ajoute/retire la station sélectionnée dans la liste au/du dossier « Favoris » (p.100).
<b>1 page vers le haut</b>	Accède à la page suivante ou précédente de la liste.
<b>1 page vers le bas</b>	
<b>10 pages vers le haut</b>	Accède à 10 pages en avant ou en arrière.
<b>10 pages vers le bas</b>	
<b>Retour</b>	Revient à la liste de niveau supérieur.
<b>Lecture en cours</b>	Passé à l'écran de lecture.
<b>Écran éteint</b>	Ferme l'affichage et affiche le fond d'écran. Appuyez sur une des touches d'opération de menu pour le réafficher.

## ■ Écran de lecture



### 1 Témoin de lecture

### 2 Informations de lecture

Affiche le nom de la station, de l'album, le titre du morceau ainsi que le temps écoulé.

Utilisez les touches de curseur ( $\Delta/\nabla$ ) pour sélectionner les informations déroulantes.

### 3 Menu d'opération

Appuyez sur la touche de curseur ( $\triangleright$ ) puis utilisez les touches de curseur ( $\Delta/\nabla$ ) pour sélectionner un élément. Appuyez sur ENTER pour confirmer la sélection.

Menu	Fonction
<b>Favoris activés</b>	Ajoute la station actuelle au dossier « Favoris » (p.100).
<b>Navigation</b>	Passé à l'écran de navigation.
<b>Écran éteint</b>	Ferme l'affichage et affiche le fond d'écran. Appuyez sur une des touches d'opération de menu pour le réafficher.



- Vous pouvez utiliser la touche d'opération d'appareil externe (■) de la télécommande pour arrêter la lecture.
- Certaines informations peuvent ne pas être disponibles en fonction de la station.

## Enregistrement de vos stations de radio sur Internet favorites (favoris)

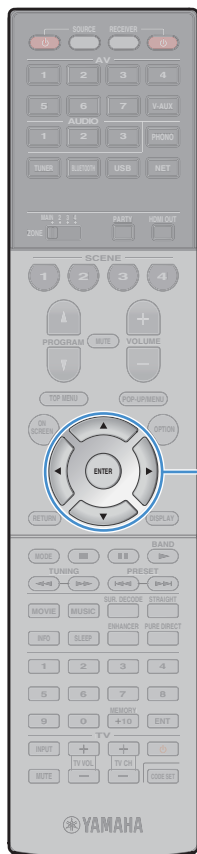

Vous pouvez enregistrer vos stations de radio sur Internet préférées dans le dossier « Favoris » cela vous permet d'accéder rapidement aux stations de ce dossier avec l'écran de navigation.

### ■ Enregistrement d'une station via l'écran de navigation/de lecture

- 1 Sélectionnez la station de radio sur Internet voulue sur l'écran de navigation ou lancez la lecture de la station pour afficher l'écran de lecture.
- 2 Appuyez sur la touche de curseur (▷) pour sélectionner « Favoris activés » et appuyez sur ENTER.

La station sélectionnée est ajoutée au dossier « Favoris ».



Pour supprimer une station du dossier « Favoris », sélectionnez-la dans ce dossier puis sélectionnez « Favoris désactivés ».

### ■ Enregistrement d'une station sur le site Web vTuner

- 1 Sélectionnez n'importe quelle station de radio sur Internet sur l'unité.

Cette opération est nécessaire pour l'enregistrement initial de la station de radio.

- 2 Vérifiez le réglage vTuner ID de l'unité.

Vous trouverez le réglage vTuner ID sous l'option « Réseau » (p.152) du menu « Information ».

- 3 Accédez au site Web vTuner (<http://yradio.vtuner.com/>) avec le navigateur Web sur votre ordinateur et entrez l'ID vTuner ID.

Vous pouvez changer de langue.



Entrez l'vTuner ID dans cette zone.



Pour pouvoir utiliser cette fonction, vous devez créer votre propre compte. Créez votre compte en utilisant votre adresse électronique.

- 4 Enregistrez vos stations de radio préférées.

Cliquez sur l'icône « Ajouter » (♥+) à côté du nom de la station.



Pour supprimer la station de radio du dossier « My\_\_Favorites », sélectionnez « My\_\_Favorites » sur l'écran d'accueil et cliquez sur l'icône « Supprimer » (♥-) à côté du nom de la station.

# Lecture de la musique d'iTunes ou d'un iPod avec AirPlay

La fonction AirPlay vous permet de lire de la musique d'iTunes ou d'un iPod sur l'unité via un réseau.

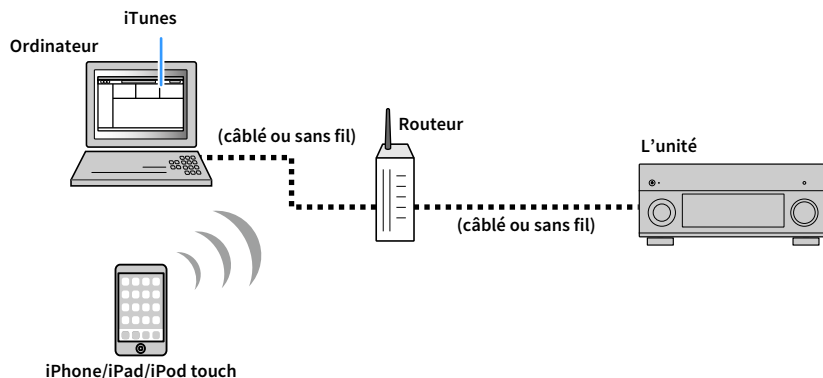

- Pour que vous puissiez utiliser cette fonction, l'unité et votre ordinateur ou l'iPod doivent être connectés au même routeur. Vous pouvez vérifier que les paramètres réseau (tels que l'adresse IP) sont correctement attribués à l'unité dans l'option « Réseau » (p.152) du menu « Information ».
- Si vous utilisez un routeur à SSID multiple, l'accès à l'unité pourrait être restreint selon le SSID à connecter. Connectez l'iPod au SSID ayant accès à l'unité.



- Pour en savoir plus sur les iPod compatibles, reportez-vous à la section « Appareils et formats de fichiers pris en charge » (p.176).
- Vous pouvez limiter l'accès à l'unité avec le mot de passe AirPlay (p.113).

## Lecture de contenus musicaux d'iTunes ou d'un iPod

Suivez la procédure ci-après pour lire des contenus musicaux issus d'iTunes ou d'un iPod sur l'unité.

### 1 Mettez sous tension l'unité et démarrez iTunes sur l'ordinateur ou affichez l'écran de lecture de l'iPod.

Si iTunes ou l'iPod reconnaît l'unité, l'icône AirPlay (  ) s'affiche.

iTunes (exemple)

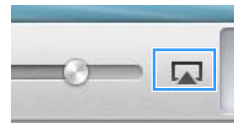

iPod (exemple)

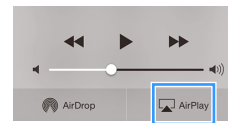

Si l'icône ne s'affiche pas, vérifiez que l'unité et l'ordinateur ou l'iPod sont correctement connectés au routeur.

### 2 Sur iTunes ou l'iPod, cliquez (appuyez) sur l'icône AirPlay et sélectionnez l'unité (nom du réseau de l'unité) comme périphérique de sortie audio.

iTunes (exemple)

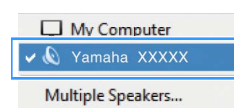

iPod (exemple)



Nom du réseau de l'unité

### 3 Sélectionnez un morceau et démarrez la lecture.

L'unité sélectionne automatiquement « AirPlay » comme source d'entrée et démarre la lecture.

L'écran de lecture s'affiche sur le téléviseur.



- Vous pouvez mettre l'unité sous tension automatiquement lors du démarrage de la lecture sur iTunes ou sur l'iPod en réglant l'option « Veille du réseau » (p.143) du menu « Réglage » sur « Activé ».
- Vous pouvez modifier le nom du réseau (nom de l'unité sur le réseau) affiché sur iTunes ou l'iPod dans l'option « Nom du réseau » (p.143) du menu « Réglage ».
- Vous pouvez régler le volume de l'unité depuis iTunes ou l'iPod lors de la lecture. Pour désactiver les commandes de volume d'iTunes/de l'iPod, réglez l'option « Verrouillage volume » (p.122) du menu « Entrée » sur « Désactivé ».

#### Attention

Si vous utilisez les commandes d'iTunes ou de l'iPod pour régler le volume, ce dernier peut être étonnamment élevé. Cela peut endommager l'unité ou les enceintes. Si le volume augmente soudainement lors de la lecture, interrompez-la immédiatement sur iTunes ou l'iPod.



Touches d'opération de menu  
Touches de curseur  
ENTER

Touches d'opération d'appareil externe

## ■ Écran de lecture

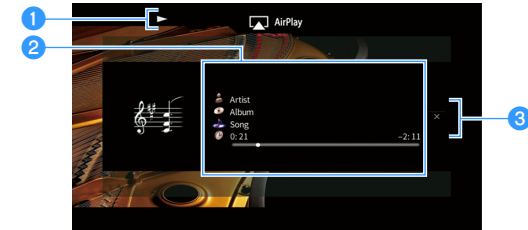

### 1 Témoin de lecture

### 2 Informations de lecture

Affichent le nom de l'artiste, de l'album, le titre du morceau ainsi que le temps écoulé/restant.

Utilisez les touches de curseur ( $\Delta/\nabla$ ) pour sélectionner les informations déroulantes.

### 3 Menu d'opération

Appuyez sur la touche de curseur ( $\triangleright$ ) pour sélectionner un élément. Appuyez sur ENTER pour confirmer la sélection.

Menu	Fonction
Écran éteint	Ferme l'affichage et affiche le fond d'écran. Appuyez sur une des touches d'opération de menu pour le réafficher.



Vous pouvez utiliser les touches d'opération d'appareil externe ( $\blacktriangleright$ ,  $\blacksquare$ ,  $\blacksquare$ ,  $\blacktriangleleft$ ,  $\blacktriangleright$ ) sur la télécommande pour commander la lecture.

## Lecture de vidéos/audio dans plusieurs pièces (multi-zone)

La fonction multi-zone vous permet de lire différentes sources d'entrée dans la pièce où l'unité est installée (zone principale) et dans d'autres pièces (Zone2, Zone3 et Zone4).

Par exemple, pendant que vous regardez la télévision dans la salle de séjour (zone principale), une autre personne peut écouter la musique de l'ordinateur dans le bureau (Zone2), une autre peut écouter la radio dans la chambre d'amis (Zone3) et regarder un DVD dans la cuisine (Zone4).

- Les signaux vidéo/audio pouvant être restitués sur chaque zone varient selon la méthode de raccordement de l'appareil dans chaque zone aux prises de sortie de l'unité. Pour plus d'informations, reportez-vous à la section « Sortie multi-zone » (p.178).

## Exemples de configuration multi-zone

Étant donné qu'il existe différents moyens possibles pour utiliser l'unité dans une configuration multi-zone, nous vous recommandons de contacter votre revendeur agréé Yamaha le plus proche ou le centre d'entretien en ce qui concerne les connexions multi-zone qui répondent le mieux à vos exigences.

### ■ Écouter de la musique dans d'autres pièces

Vous pouvez écouter de la musique à l'aide d'enceintes installées dans d'autres pièces.

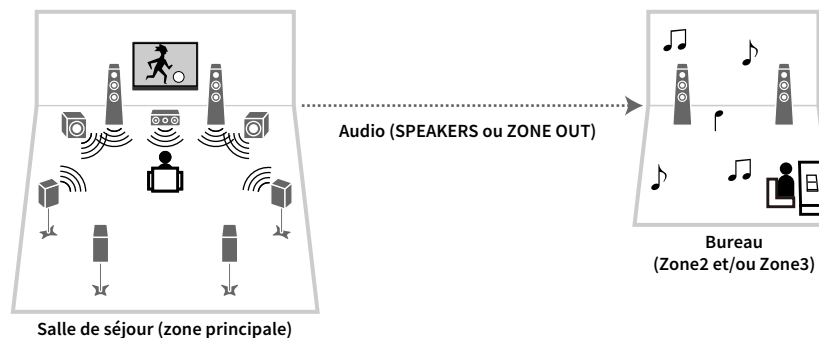

#### Raccordements

Enceintes (raccordement direct à l'unité) : p.39

Enceintes (utilisation d'un amplificateur externe) : p.105

## ■ Profiter de vidéos/musique dans d'autres pièces

Vous pouvez profiter de vidéos/musique à l'aide de téléviseurs installés dans d'autres pièces.

### Profiter de vidéos/musique à l'aide d'un téléviseur et d'enceintes

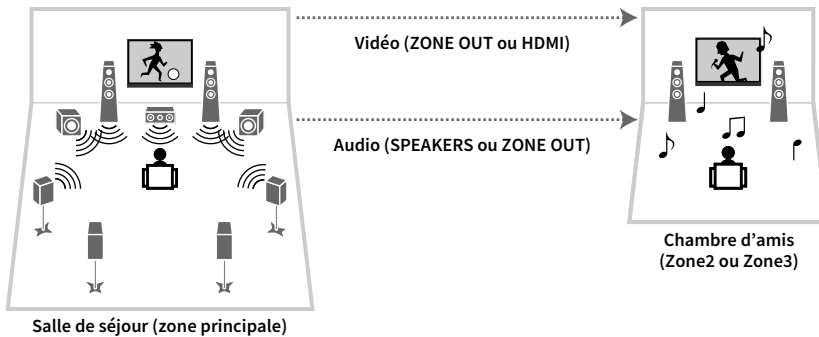

#### Raccordements

Téléviseur (pour lecture d'une source vidéo analogique) : p.105

Téléviseur (pour lecture d'une source vidéo numérique) : p.106

Enceintes (raccordement direct à l'unité) : p.39

Enceintes (utilisation d'un amplificateur externe) : p.105

### Profiter de vidéos/musique à l'aide d'un téléviseur uniquement

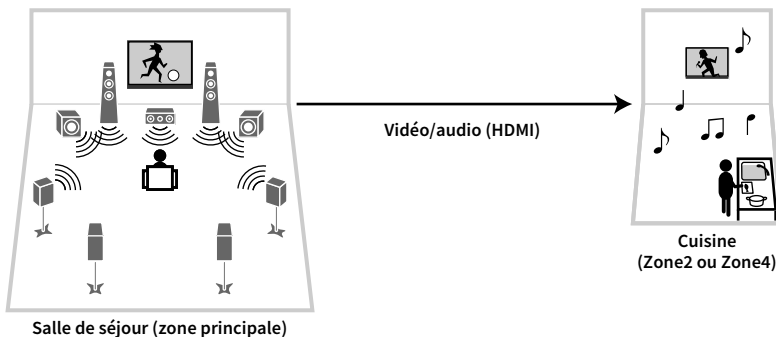

#### Raccordement

Téléviseur : p.106

## Préparation du système multi-zone

Raccordez l'appareil, qui sera utilisé dans les autres pièces, à l'unité.

#### Attention

- Retirez le câble d'alimentation de l'unité de la prise électrique murale avant de raccorder les enceintes ou un amplificateur externe.
- Veillez à ce que les fils dénudés du câble de l'enceinte ne se touchent pas ou n'entrent pas en contact avec les parties métalliques de l'unité. Ce contact risque d'endommager l'unité ou les enceintes. Si un court-circuit survient au niveau des câbles de l'enceinte, le message « Check SP Wires » apparaît sur l'afficheur de la face avant lors de la mise sous tension de l'unité.

## ■ Raccordement des enceintes pour écouter l'audio

Raccordez des enceintes pour écouter l'audio dans la Zone2 ou Zone3. La méthode de connexion varie en fonction de l'amplificateur utilisé (l'unité ou un amplificateur externe).

### Utilisation de l'amplificateur interne de l'unité

Raccordez les enceintes placées dans la Zone2 ou Zone3 à l'unité à l'aide des câbles d'enceinte. Pour plus d'informations, reportez-vous à la section « Raccordement des enceintes de Zone2/3 » (p.39).



## Utilisation d'un amplificateur externe

Raccordez l'amplificateur externe placé dans la Zone2 ou Zone3 à l'unité à l'aide d'un câble de broche stéréo et raccordez les enceintes à l'amplificateur externe.

L'unité (arrière)

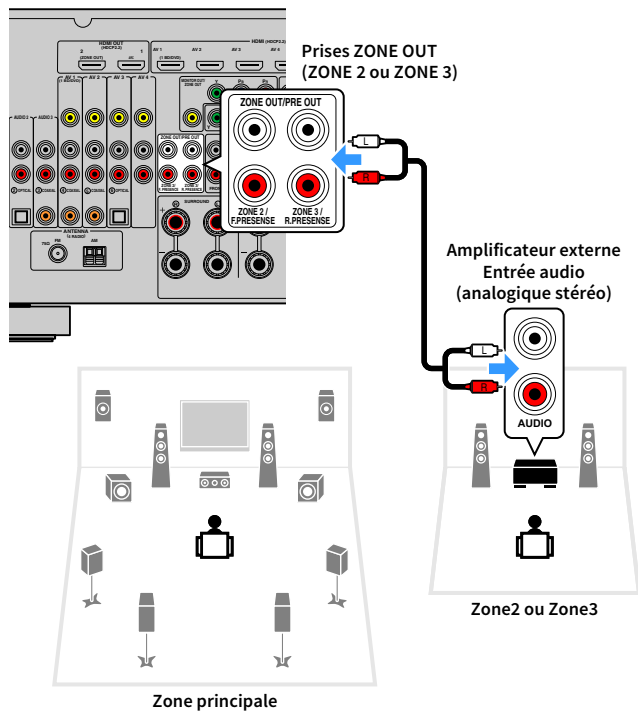

(RX-A3060 uniquement)

Vous ne pouvez pas utiliser d'amplificateur externe pour la Zone2 lorsque les prises ZONE OUT/PRE OUT sont réglées pour restituer les signaux audio de la voie de présence avant grâce à l'option « Affect. amp puis. » (p.131) dans le menu « Réglage ». De même, vous ne pouvez pas utiliser d'amplificateur externe pour la Zone3 lorsque les prises ZONE OUT/PRE OUT sont réglées pour restituer les signaux audio de la voie de présence arrière.



Vous pouvez régler le volume pour la sortie Zone2 et Zone3 avec l'unité. Lorsque vous utilisez un amplificateur externe avec commande du volume, réglez « Volume » (p.145) du menu « Réglage » sur « Fixe ».

## Raccordement d'un moniteur vidéo pour regarder des vidéos analogiques

Raccordez un moniteur vidéo pour regarder des vidéos analogiques dans la Zone2 ou Zone3. Selon les prises d'entrée vidéo présentes sur votre moniteur vidéo, choisissez l'une des méthodes de raccordement vidéo.



La conversion vidéo entre les prises vidéo analogiques ne fonctionne pas avec la sortie vidéo multi-zone. Pour regarder des vidéos lues sur un appareil vidéo dans le moniteur vidéo de la zone, vous devez connecter le moniteur vidéo à l'unité de la même façon que l'appareil vidéo. Par exemple, si vous souhaitez regarder des vidéos reçues depuis le lecteur DVD via un câble vidéo à composantes, raccordez le moniteur vidéo aux prises MONITOR OUT/ZONE OUT (COMPONENT VIDEO) avec un câble vidéo à composantes.

L'unité (arrière)

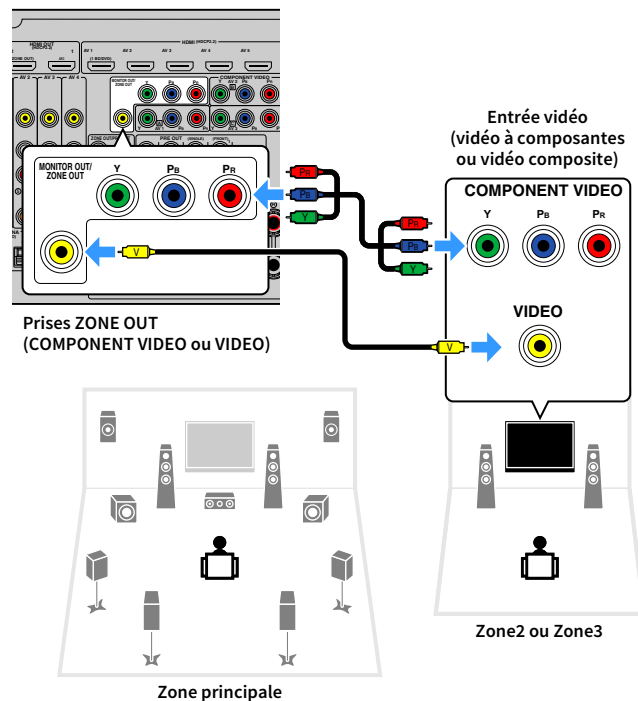

Pour attribuer les prises MONITOR OUT/ZONE OUT au moniteur vidéo pour Zone2 ou Zone3, réglez « Attribution sortie moniteur » (p.146) du menu « Réglage » sur « Zone2 » ou « Zone3 ».

## Raccordement d'un appareil compatible HDMI en vue de la restitution de signaux vidéo/audio

Raccordez un appareil de lecture compatible HDMI (un téléviseur par exemple) en vue de la réception de signaux vidéo/audio dans la Zone2 ou Zone4. Le raccordement d'un amplificateur AV permet d'écouter des sources multivoies dans une autre pièce (Zone4).



- Pour regarder des vidéos lues sur un appareil vidéo dans la Zone2 ou Zone4, vous devez raccorder l'appareil vidéo à l'unité à l'aide d'un câble HDMI (p.44).
- Nous vous recommandons de désactiver le contrôle HDMI sur les appareils de lecture raccordés à l'unité.
- Les opérations à l'écran ne sont pas disponibles pour la Zone2 et Zone4.

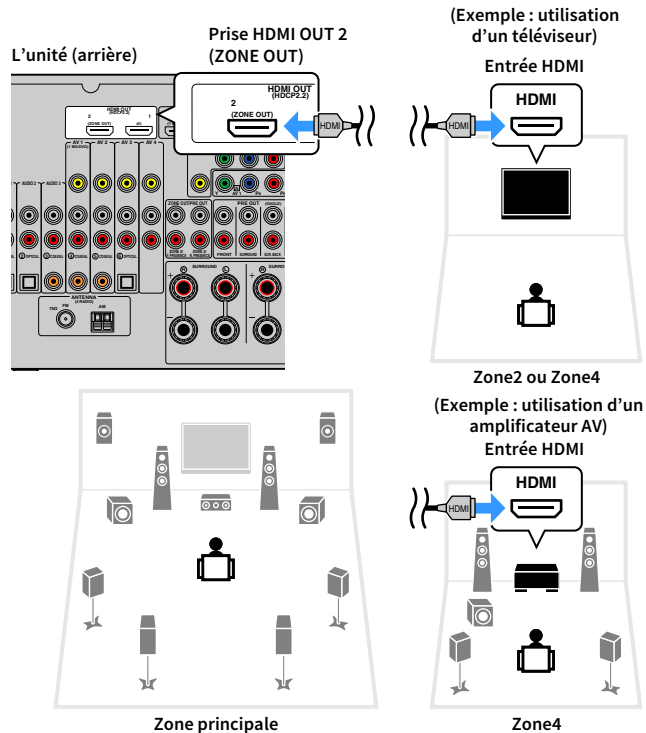

Pour attribuer la prise HDMI OUT 2 (ZONE OUT) à Zone2 ou Zone4, réglez « Attribution HDMI OUT2 » (p.147) du menu « Réglage » sur « Zone2 » ou « Zone4 ».



- Lorsque la prise HDMI OUT 2 (ZONE OUT) est attribuée à Zone2, vous pouvez activer/désactiver la sortie audio de la prise HDMI OUT 2 en réglant « Sortie Audio » (p.147) dans le menu « Réglage » sur « Activé » ou « Désactivé » (par défaut).
  - Vous pouvez également utiliser des enceintes placées dans la Zone2 pour émettre l'audio (p.39).
- Des interruptions vidéo/audio peuvent se produire dans une autre zone lorsque l'une des opérations suivantes est exécutée.
    - Mise sous/hors tension d'un téléviseur raccordé à l'unité via HDMI ou modification de l'entrée du téléviseur.
    - Activation/désactivation de la sortie d'une zone ou sélection de sa source d'entrée.
    - Modification du mode sonore ou des réglages audio

## Fonctionnement de l'unité depuis une autre pièce (connexion à distance)

Vous pouvez contrôler l'unité et les appareils externes à partir de la Zone2, Zone3 ou Zone4 grâce à la télécommande fournie, en raccordant un récepteur/émetteur de signal infrarouge aux prises REMOTE IN/OUT de l'unité.



Pour utiliser les appareils externes à l'aide de la télécommande fournie, vous devez enregistrer un code de télécommande pour chacun d'eux avant utilisation (p.157).

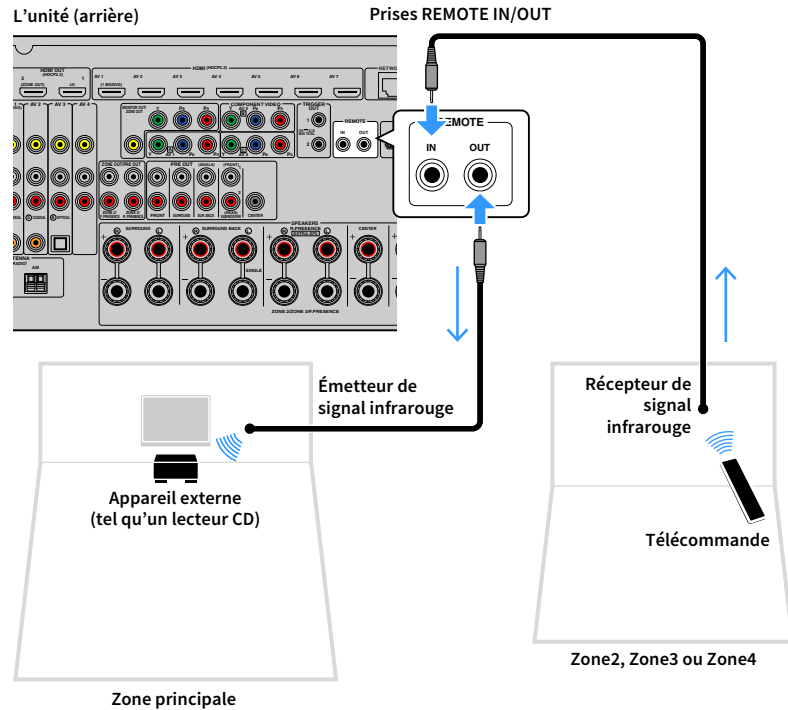

## Connexions à distance entre les produits Yamaha

Si vous utilisez des produits Yamaha qui, comme cette unité, prennent en charge les connexions à distance, un émetteur de signal infrarouge est superflu. Vous pouvez transmettre les signaux de la télécommande en raccordant les prises REMOTE IN/OUT avec des câbles mono à mini-fiches ainsi qu'un récepteur de signal infrarouge.

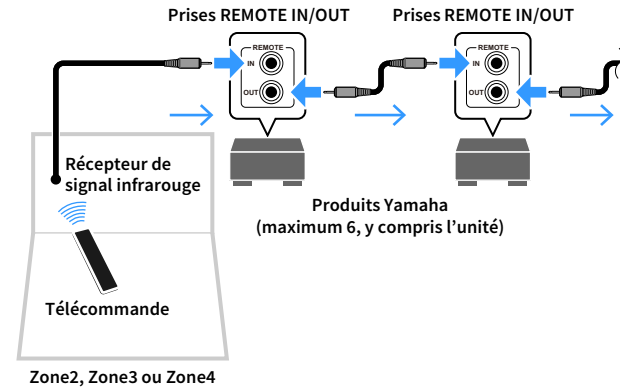

## Commande de la Zone2, Zone3 ou Zone4

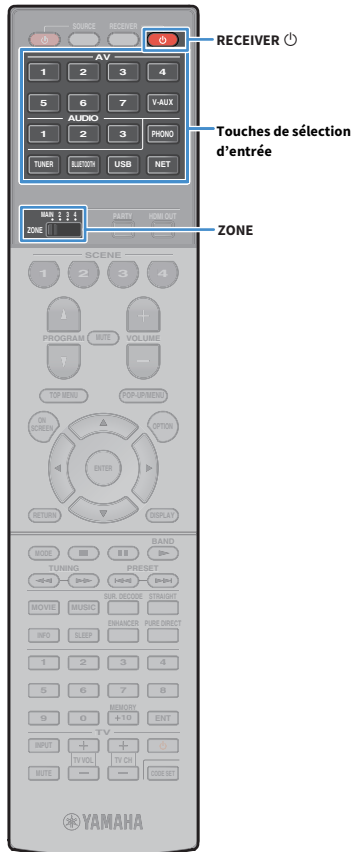

**1** Utilisez le commutateur ZONE pour sélectionner une zone.

**2** Appuyez sur RECEIVER .

Chaque fois que vous appuyez sur cette touche, la zone sélectionnée est activée ou désactivée.

Lorsque la sortie audio de la zone est activée, le témoin de la zone correspondante s'allume sur l'afficheur de la face avant.

**3** Utilisez les touches de sélection d'entrée pour sélectionner une source d'entrée.



- Les signaux vidéo/audio pouvant être restitués sur chaque zone varient selon la méthode de raccordement de l'appareil dans chaque zone aux prises de sortie de l'unité. Pour plus d'informations, reportez-vous à la section « Sortie multi-zone » (p.178).

- Vous ne pouvez pas sélectionner de sources Bluetooth, USB ni réseau de manière exclusive pour chaque zone. Par exemple, si vous sélectionnez « SERVER » pour Zone2 alors que « USB » est sélectionné pour la zone principale, la source d'entrée de la zone principale bascule également sur « SERVER ».

**4** Démarrez la lecture sur l'appareil externe ou sélectionnez une station de radio.

Reportez-vous au mode d'emploi de l'appareil externe.

Pour de plus amples détails sur les opérations suivantes, reportez-vous aux pages correspondantes.

- Écoute d'émissions FM/AM (p.83)
- Lecture de musique via Bluetooth (p.88)
- Lecture de musique stockée sur un dispositif de stockage USB (p.90)
- Lecture de musique stockée sur des serveurs multimédias (PC/NAS) (p.94)
- Écoute de la radio sur Internet (p.98)
- Lecture de la musique d'iTunes ou d'un iPod avec AirPlay (p.101)



- Vous pouvez également utiliser le contrôle Web (p.111) pour contrôler la Zone2, Zone3 ou Zone4.
- AirPlay est disponible dans la Zone2 et Zone3 uniquement lorsque la lecture via AirPlay est en cours dans la zone principale.



- L'entrée de la Zone2/Zone3 bascule automatiquement en fonction de la source sélectionnée dans la zone principale lorsque « Main Zone Sync » est sélectionné comme entrée Zone2/Zone3 avec le contrôle Web (p.111) ou AV CONTROLLER (p.12).
- Pour restituer une source audio DSD dans la Zone2/Zone3, sélectionnez « Main Zone Sync » comme entrée Zone2/Zone3 ou utilisez le mode fête (p.109).

### Attention

Pour éviter tout bruit inattendu, ne lisez jamais de CD DTS dans la Zone2, Zone3 ou Zone4.

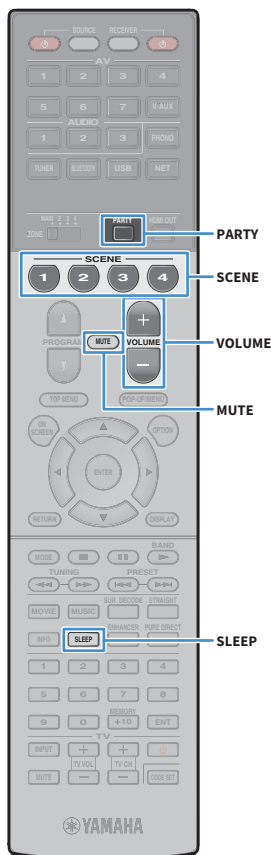

## ■ Autres opérations pour Zone2, Zone3 ou Zone4

Les fonctions suivantes sont également disponibles lorsque la zone que vous souhaitez exécuter est activée.

### Réglage du volume (pour la Zone2 et Zone3 uniquement)

Appuyez sur VOLUME ou MUTE.

### Sélection simultanée de la source d'entrée et des réglages (SCENE)

Appuyez sur SCENE.



Pour enregistrer les réglages en cours (source d'entrée, volume et tonalité) avec une scène, maintenez enfoncée la touche SCENE jusqu'à ce que « SET Complete » apparaisse sur l'afficheur de la face avant. (Pour la Zone4, vous pouvez uniquement enregistrer une source d'entrée.)

### Réglage de la minuterie

Appuyez à plusieurs reprises sur SLEEP pour régler cette durée (120 min, 90 min, 60 min, 30 min, hors tension).

### Réglage de la bande des sons haute et basse fréquence (pour la Zone2 et Zone3 uniquement)

- 1 Appuyez sur ZONE CONTROL du panneau avant pour sélectionner la zone que vous souhaitez exécuter.
- 2 Appuyez à plusieurs reprises sur TONE/BALANCE pour sélectionner « Treble » ou « Bass ».
- 3 Appuyez sur PROGRAM pour effectuer un réglage.

#### Plage de réglage

-6,0 dB à +6,0 dB (incréments de 0,5 dB)

#### Réglage par défaut

0,0 dB

### Réglage de l'équilibre des enceintes avant (pour la Zone2 et Zone3 uniquement)

- 1 Appuyez sur ZONE CONTROL du panneau avant pour sélectionner la zone que vous souhaitez exécuter.

- 2 Appuyez à plusieurs reprises sur TONE/BALANCE pour sélectionner « Balance ».

- 3 Appuyez sur PROGRAM pour effectuer un réglage.

## ■ Profiter de la même source dans plusieurs pièces (mode fête)

Le mode fête vous permet de lire la même musique à la fois dans toutes les zones et dans la zone principale. En mode fête, la lecture stéréo est sélectionnée automatiquement pour toutes les zones. Utilisez cette fonction lorsque vous souhaitez utiliser la musique de la zone principale en tant que musique de fond dans une soirée privée.

- 1 Appuyez sur PARTY.

À chaque pression sur cette touche, le mode fête est activé ou désactivé.

Lorsque le mode fête est activé, « PARTY » s'allume sur l'afficheur de la face avant.



Vous pouvez sélectionner les zones à inclure dans le mode fête dans l'option « Réglage mode fête » (p.147) du menu « Réglage ».



Zone4 La sortie est disponible uniquement lorsqu'une entrée HDMI est sélectionnée dans la zone principale.

## Enregistrement des éléments favoris (raccourci)

Vous pouvez mémoriser jusqu'à 40 contenus USB et de réseau préférés sous forme de raccourcis et y accéder directement en entrant simplement le numéro des raccourcis.



- En outre, vous pouvez enregistrer vos stations de radio sur Internet préférées dans le dossier « Favoris » (p.100).
- Seule la source d'entrée est enregistrée pour Bluetooth et AirPlay. Les contenus individuels ne peuvent pas être mémorisés.

### Enregistrement d'un élément

Sélectionnez l'élément voulu et enregistrez-le en lui attribuant un numéro de raccourci.

- 1 Sélectionnez un morceau ou une station de radio que vous souhaitez enregistrer.
- 2 Appuyez sur MEMORY.



Numéro de raccourci (clignote)



Vous pouvez changer le numéro de raccourci sous lequel l'élément sera enregistré en sélectionnant le numéro de raccourci voulu après l'étape 2 avec les touches numériques.



Raccourci « Empty » (non utilisé) ou élément actuellement enregistré

- 3 Pour confirmer l'enregistrement, appuyez sur MEMORY.

### Rappel d'un élément enregistré

Pour rappeler un élément enregistré, choisissez simplement le numéro de raccourci correspondant.

- 1 Appuyez sur BLUETOOTH, USB ou NET.
- 2 Utilisez les touches numériques pour entrer un numéro de raccourci (de 01 à 40).

Vous pouvez également sélectionner un raccourci avec la touche PRESET du panneau avant.



- La mention « No Presets » s'affiche si aucun élément n'est enregistré.
- « Empty » s'affiche si vous entrez un numéro de présélection non attribué.
- L'élément enregistré ne peut pas être rappelé dans les cas suivants :
  - Le dispositif de stockage USB contenant l'élément enregistré n'est pas raccordé à l'unité.
  - L'ordinateur ou le système de stockage NAS contenant l'élément enregistré est hors tension ou n'est pas connecté au réseau.
  - Le contenu du réseau enregistré est temporairement indisponible ou hors service.
  - L'élément enregistré (fichier) a été effacé ou déplacé.
  - La connexion Bluetooth ne peut pas être établie.
- Lorsque vous enregistrez des fichiers musicaux stockés sur un dispositif de stockage USB ou un ordinateur/système NAS, l'unité mémorise l'emplacement relatif des fichiers musicaux dans le dossier. Si vous avez ajouté ou supprimé des fichiers musicaux dans le dossier en question, il se pourrait que l'unité ne puisse pas rappeler le fichier musical voulu. Dans ce cas, enregistrez à nouveau les éléments.

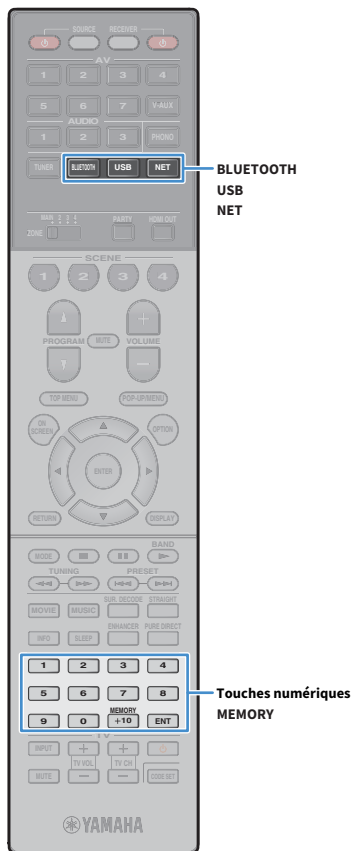

## Contrôler l'unité depuis un navigateur Web (contrôle Web)

Cette fonction permet de contrôler l'unité avec l'écran de contrôle Web affiché dans un navigateur Web.

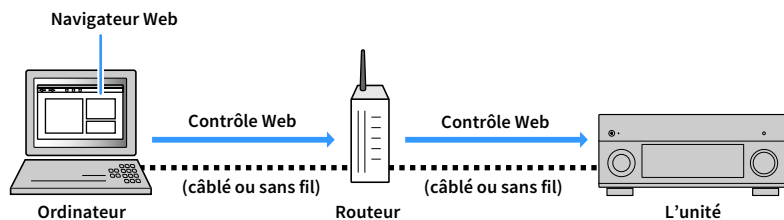

- Pour utiliser cette fonction, l'unité et votre ordinateur doivent être raccordés au même routeur.
- Certains logiciels de sécurité installés sur votre ordinateur pourraient bloquer l'accès de l'unité à votre ordinateur. Dans ce cas, configurez le logiciel de sécurité de manière appropriée.
- Pour afficher l'écran de contrôle Web ou mettre l'unité sous tension avec la fonction de contrôle Web lorsque l'unité est en veille, réglez « Network Standby » (p.113) sur « Activé ».
- Nous vous recommandons d'utiliser un des navigateurs Web.
  - Internet Explorer 11.x
  - Safari 9.x

**1** Lancez le navigateur Web.

**2** Saisissez l'adresse IP de l'unité dans la barre d'adresse du navigateur Web.

(Exemple)

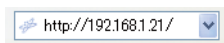

- Vous pouvez vérifier l'adresse IP de l'unité avec l'option « Réseau » (p.152) du menu « Information ».
- Vous pouvez mémoriser l'adresse IP de l'unité avec les favoris du navigateur ou créer un raccourci (p.113) pour accéder rapidement à l'écran du contrôle Web. Cependant, si vous utilisez un serveur DHCP, l'adresse IP de l'unité change chaque fois que vous mettez l'unité sous tension.
- Si vous avez activé le filtre d'adresse MAC (p.143), vous devrez spécifier l'adresse MAC de votre ordinateur pour lui autoriser l'accès à l'unité. Pour en savoir plus sur la façon de vérifier l'adresse MAC de votre ordinateur, reportez-vous à son mode d'emploi.
- L'application « AV CONTROLLER » pour smartphone et tablettes permet de commander l'unité avec un iPhone, iPad, iPod touch ou des appareils Android (p.12).

## Écran du menu principal

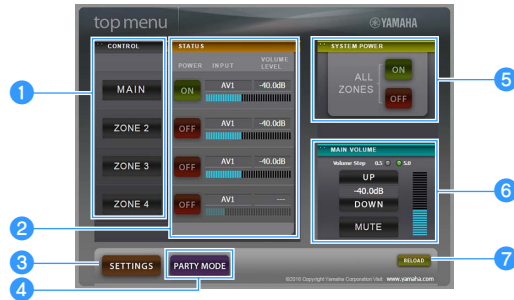

### 1 CONTROL

Active l'écran de contrôle de la zone sélectionnée.

### 2 STATUS

Active/coupe l'alimentation pour chaque zone ou affiche la source d'entrée et le volume réglés pour chaque zone.

### 3 SETTINGS

Passé à l'écran des réglages.

### 4 PARTY MODE

Active ou désactive le mode fête (p.109).

### 5 SYSTEM POWER

Active/coupe l'alimentation de toutes les zones.

### 6 MAIN VOLUME

Règle le volume ou coupe le son de la zone principale. Vous pouvez également régler les pas utilisés pour le réglage de volume.

### 7 RELOAD

Recharge le statut actuel de l'unité.

## Écran de contrôle



### 1 PLAY INFO

Sélectionne une source d'entrée ou contrôle la lecture pour la zone choisie.

### 2 TOP MENU

Passé à l'écran du menu principal.

### 3 SCENE

Sélectionne une scène pour la zone choisie.

### 4 POWER

Active/coupe l'alimentation de la zone sélectionnée.

### 5 VOLUME

Règle le volume ou coupe le son de la zone sélectionnée. Vous pouvez également régler les pas utilisés pour le réglage de volume.

### 6 RELOAD

Recharge le statut actuel de l'unité.



- Le réglage de volume multi-zone n'est pas disponible si vous utilisez un amplificateur externe.
- Selon les réglages de l'unité, il se pourrait que le réglage de volume multi-zone du contrôle Web ne fonctionne pas.



# Écran des réglages



## 1 Rename

Modifie le nom du réseau (nom de l'unité sur le réseau) (p.143) ou le nom de chaque zone (p.145). Cliquez sur « APPLY » pour appliquer les changements à l'unité.

### Network

Sélectionne la méthode de connexion au réseau (p.142) ou configure les paramètres réseau (comme l'adresse IP) (p.142). Cliquez sur « APPLY » pour appliquer les changements à l'unité.

### AirPlay Password

Règle le mot de passe limitant l'accès à l'unité via AirPlay (p.101). Cliquez sur « APPLY » pour appliquer les changements à l'unité.

### MAC Filter

Règle le filtre d'adresse MAC (p.143) permettant de limiter l'accès à l'unité depuis d'autres périphériques réseau. Cliquez sur « APPLY » pour appliquer les changements à l'unité.

### Auto Reload

Active/désactive le rechargement automatique. Lorsque « Auto Reload » est sur « Activé » (activé), l'écran de contrôle Web recharge le statut de l'unité toutes les 5 secondes.

### Network Standby

Active/désactive la fonction de veille réseau (p.143).

### Backup/Recovery

Effectue une copie de sauvegarde des réglages de l'unité sur l'ordinateur ou recharge les réglages de la copie de sauvegarde.

### Firmware

Met à jour le microprogramme de l'unité avec le fichier téléchargé sur votre ordinateur. Suivez les instructions affichées à l'écran pour démarrer la mise à jour du microprogramme.

### Create Link

Crée un raccourci vers l'écran de contrôle voulu.

### Tips

Affiche des astuces pour l'utilisation du contrôle Web.

### Licenses

Affiche les licences des logiciels utilisés dans l'unité.

## 2 BACK

Passer à l'écran du menu principal.

## 3 RELOAD

Recharge le statut actuel de l'unité.

### Remarque

- Si les réglages réseau sont modifiés, il se pourrait que vous deviez quitter puis relancer le navigateur ou accéder à nouveau à l'unité.
- Si vous utilisez le filtre d'adresse MAC, veillez à spécifier correctement les adresses MAC de vos périphériques réseau. Sans cela, vous ne pourrez pas accéder à l'unité depuis vos périphériques réseau (comme des ordinateurs ou d'autres appareils externes).
- N'utilisez pas l'unité pendant que vous rechargez ses réglages depuis la copie de sauvegarde sous peine de compromettre le rechargement. Une fois le rechargement terminé, cliquez sur « OK » pour mettre l'unité en mode veille.
- La copie de sauvegarde ne contient pas d'informations sur l'utilisateur (comme le compte d'utilisateur et le mot de passe) ou sur l'unité (comme les adresses MAC et IP).
- Il se pourrait que certains caractères saisis sur un ordinateur ne s'affichent pas correctement sur l'unité.

## Affichage du statut actuel

Vous pouvez voir le statut actuel (entrée ou programme DSP actuellement sélectionné) sur l'afficheur de la face avant ou le téléviseur.

### Changement des informations présentées sur l'afficheur de la face avant

- 1 Appuyez à plusieurs reprises sur INFO pour sélectionner parmi les différents éléments d'affichage.



Nom d'élément

Trois secondes après avoir sélectionné un élément d'affichage, les informations correspondantes apparaissent.



Informations



Les éléments disponibles varient en fonction de la source d'entrée sélectionnée. L'élément affiché peut également être appliqué séparément à chaque groupe de sources d'entrée.

Source d'entrée actuelle	Élément
AV 1-7 V-AUX AUDIO 1-3 PHONO	DSP Program (nom du mode sonore), Audio Decoder (nom du décodeur*)
TUNER	DSP Program (nom du mode sonore), Audio Decoder (nom du décodeur*) * (Modèles pour le Royaume-Uni et l'Europe uniquement) Les données du Radio Data System sont également disponibles lorsque l'unité est synchronisée sur une station d'émission Radio Data System (p.85).

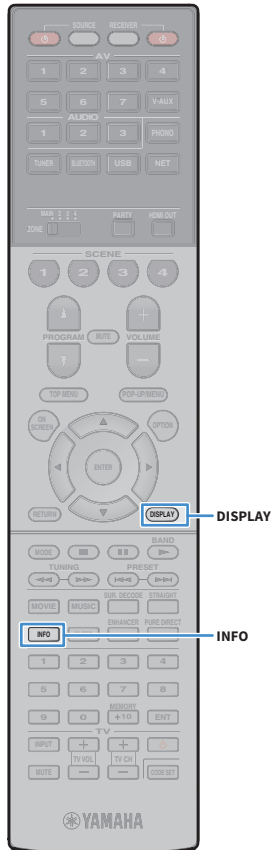

Source d'entrée actuelle	Élément
Bluetooth	Song (titre du morceau), Artist (nom de l'artiste), Album (nom de l'album), DSP Program (nom du mode sonore), Audio Decoder (nom du décodeur*)
USB	Song (titre du morceau), Artist (nom de l'artiste), Album (nom de l'album), DSP Program (nom du mode sonore), Audio Decoder (nom du décodeur*)
SERVER	Song (titre du morceau), Album (nom de l'album), Station (nom de la station), DSP Program (nom du mode sonore), Audio Decoder (nom du décodeur*)
AirPlay	Song (titre du morceau), Album (nom de l'album), Station (nom de la station), DSP Program (nom du mode sonore), Audio Decoder (nom du décodeur*)
NET RADIO	Song (titre du morceau), Album (nom de l'album), Station (nom de la station), DSP Program (nom du mode sonore), Audio Decoder (nom du décodeur*)
MusicCast	DSP Program (nom du mode sonore), Audio Decoder (nom du décodeur*)

\* Le nom du décodeur audio actuellement activé s'affiche. Si aucun décodeur audio n'est actif, « Decoder Off » s'affiche.

### Affichage des informations de statut sur le téléviseur

- 1 Appuyez sur DISPLAY.

Les informations suivantes s'affichent sur le téléviseur.

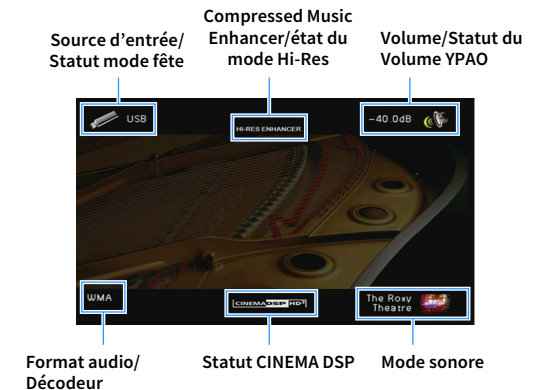

- 2 Pour quitter l'affichage des informations, appuyez sur DISPLAY.

# Configuration de réglages de lecture distincts pour différentes sources de lecture (menu Option)

Vous pouvez configurer des réglages de lecture distincts pour différentes sources de lecture. Ce menu est disponible sur l'afficheur de la face avant (ou sur l'écran du téléviseur), ce qui vous permet de configurer facilement les réglages pendant la lecture.

## 1 Appuyez sur OPTION.

Afficheur de la face avant



Écran du téléviseur

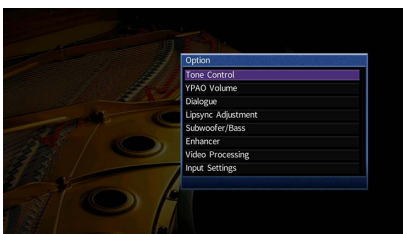

## 2 Utilisez les touches de curseur pour sélectionner un élément et appuyez sur ENTER.



Pour revenir à l'écran précédent pendant les opérations du menu, appuyez sur RETURN.

## 3 Utilisez les touches de curseur (</>) pour sélectionner un réglage.

## 4 Pour quitter le menu, appuyez sur OPTION.

## Éléments de menu Option



- Les éléments disponibles varient en fonction de la source d'entrée sélectionnée.
- Le texte entre parenthèses correspond aux témoins de l'afficheur de la face avant.
- Les réglages par défaut sont soulignés.

Élément	Fonction	Page
<b>Réglages tonalité (Tone Control)</b>	Permet de régler le niveau de la plage de fréquences élevées et de la plage de fréquences basses individuellement.	116
<b>Volume YPAO (YPAO Volume)</b>	<b>Volume YPAO (YPAO Vol.)</b> Active/désactive le mode Volume YPAO.	116
	<b>Adaptive DRC (A.DRC)</b> Détermine si la portée dynamique (du maximum au minimum) est réglée automatiquement en même temps que le volume.	116
<b>Dialogue (Dialog)</b>	<b>Niveau dialogues (Dialog Lvl)</b> Règle le volume sonore des dialogues.	117
	<b>Contrôle des dialogues DTS (DTS Dialog)</b> Permet de régler le volume sonore des dialogues des contenus DTS:X.	117
	<b>Hauteur dialogues (Dialog Lift)</b> Règle la hauteur perçue du son des dialogues.	117
<b>Synchro. lèvres Réglage (Lipsync Adj.)</b>	Ajuste le délai entre la sortie vidéo et la sortie audio.	117
<b>Subwoofer/Grave (Subwoofer/Bass)</b>	<b>Réglage subwoofer (SW.Trim)</b> Affine le réglage du volume du caisson de graves.	117
	<b>Extra graves (Extra Bass)</b> Active/désactive le mode Extra graves.	117
<b>Enhancer (Enhancer)</b>	<b>Enhancer (Enhancer)</b> Active/désactive le mode Compressed Music Enhancer.	118
	<b>Haute résolution (HiRes Mode)</b> Active/désactive le mode haute résolution (rehaussant la qualité des sources audio numériques non compressées).	118
<b>Traitement de la vidéo (Video Process.)</b>	<b>Mode vidéo (V.M)</b> Active/désactive les réglages de traitement des signaux vidéo configurés dans le menu « Réglage ».	118
	<b>Réglage vidéo (Video Adjust)</b> Sélectionne un réglage vidéo parmi les préréglages.	118

Élément	Fonction	Page
Paramètres d'entrée (Input Settings)	Réglage entrée (In.Trim)	Rectifie les différences de niveau du volume entre les sources d'entrée. 119
	Sélection audio (A.Sel)	Sélectionne la prise d'entrée audio à utiliser lorsque plusieurs raccordements audio sont établis pour une seule source d'entrée. 119
	Sortie vidéo (V.Out)	Permet de sélectionner la sortie vidéo avec la source d'entrée audio. 119
Mode FM (FM Mode)	Bascule entre les modes stéréo et monophonique pour la réception radio FM. 119	
Prog. Circul. Routière (TrafficProgram)	(Modèles pour le Royaume-Uni et l'Europe uniquement)	86
	Recherche automatiquement une station d'informations sur la circulation routière.	
Aléatoire (Shuffle)	Configure la lecture aléatoire pour le dispositif de stockage USB (p.93) ou le serveur multimédia (p.97). —	
Répéter (Repeat)	Configure la lecture répétée pour le dispositif de stockage USB (p.93) ou le serveur multimédia (p.97). —	

## ■ Réglages tonalité (Tone Control)

Permet de régler le niveau de la plage de fréquences élevées (aigus) et de la plage de fréquences basses (graves) individuellement.

### Choix

Aigu (Treble), Grave (Bass)

### Plage de réglage

-6,0 dB à 0,0 dB à +6.0 dB, incréments de 0,5 dB



- Lorsque « Treble » et « Bass » sont tous deux à 0,0 dB, « Bypass » apparaît.
- Si vous réglez ce paramètre sur une valeur extrême, les sons risquent de ne pas bien correspondre à ceux des autres voies.



Vous pouvez également régler le paramètre « Réglages tonalité » via les commandes du panneau avant en appuyant plusieurs fois sur TONE/BALANCE pour sélectionner « Treble » ou « Bass », et sur PROGRAM pour effectuer le réglage.

## ■ Volume YPAO (YPAO Volume)

Active/désactive le mode Volume YPAO ou Adaptive DRC.

### Volume YPAO (YPAO Vol.)

Active/désactive le mode Volume YPAO. Lorsque Volume YPAO est activé, le niveau des graves et des aigus est automatiquement ajusté en fonction du volume de sorte que vous puissiez bénéficier d'un son naturel même à bas volume.

#### Réglages

Désactivé (Off) Désactive le mode Volume YPAO.

Activé (On) Active le mode Volume YPAO.



- Le mode Volume YPAO est efficace une fois que les résultats des mesures effectuées via « Réglage Auto » ont été sauvegardés (p.53).
- Nous vous recommandons d'activer les modes Volume YPAO et Adaptive DRC pour écouter des sources à bas volume ou la nuit.

### Adaptive DRC (A.DRC)

Détermine si la portée dynamique (du maximum au minimum) est réglée automatiquement en même temps que le niveau du volume. Lorsque cette fonction est activée « Activé », elle améliore la qualité d'écoute à bas volume la nuit.

#### Réglages

Désactivé (Off) La portée dynamique n'est pas réglée automatiquement.

Activé (On) Règle automatiquement la portée dynamique lorsque Volume YPAO est activé.

Si « Activé » est sélectionné, la portée dynamique se rétrécit lorsque le volume est faible et s'élargit lorsque le volume augmente.

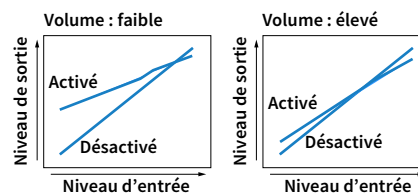

## ■ Dialogue (Dialog)

Règle le volume ou la hauteur perçue du son des dialogues.

### Niveau dialogues (Dialog Lvl)

Règle le volume sonore des dialogues. Si vous n'entendez pas clairement le son des dialogues, vous pouvez accroître leur volume en augmentant ce réglage.

#### Plage de réglage

0 à 3



Ce réglage n'est pas disponible lors de la lecture du contenu DTS:X ou en cas de fonctionnement du décodeur Dolby Surround ou Neural:X.

### Contrôle des dialogues DTS (DTS Dialog)

Permet de régler le volume sonore des dialogues des contenus DTS:X.

#### Plage de réglage

0 à 6



Ce réglage est disponible uniquement lors de la lecture d'un contenu DTS:X prenant en charge la fonction Commande des dialogues DTS.

### Hauteur dialogues (Dialog Lift)

Règle la hauteur perçue du son des dialogues. Si vous entendez les dialogues comme s'ils provenaient de sous le téléviseur, vous pouvez relever leur hauteur perçue en augmentant ce réglage.



Ce réglage n'est disponible que lorsqu'une des conditions suivantes est satisfaite.

- Un des programmes sonores (sauf 2ch Stereo et 9ch Stereo) est sélectionné en cas d'utilisation d'enceintes de présence avant.
- Virtual Presence Speaker (VPS) (p.78) fonctionne.  
(Vous pouvez entendre le son des dialogues depuis les enceintes surround arrière selon la position d'écoute.)

#### Plage de réglage

0 à 5 (Plus la valeur est élevée, plus la position est élevée)

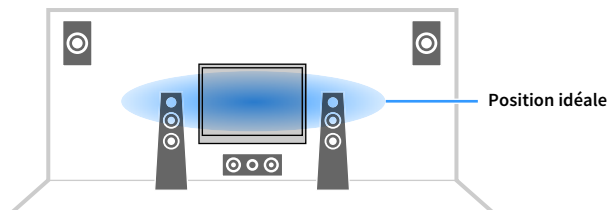

## ■ Synchro. lèvres Réglage (Lipsync Adj.)

Ajuste le délai entre la sortie vidéo et la sortie audio.

#### Plage de réglage

0 ms à 500 ms (incréments de 1 ms)



Ce réglage est disponible uniquement lorsque « Activer retard » (p.136) du menu « Réglage » est réglé sur « Valider » (par défaut).

## ■ Subwoofer/Grave (Subwoofer/Bass)

Règle le volume du caisson de graves ou le son des graves.

### Réglage subwoofer (SW.Trim)

Affine le réglage du volume du caisson de graves.

#### Plage de réglage

-6,0 dB à 0,0 dB à +6,0 dB (incréments de 0,5 dB)

### Extra graves (Extra Bass)

Active/désactive le mode Extra graves. Lorsque Extra graves est activé, vous bénéficiez de graves puissants, quelle que soit la taille des enceintes avant et avec ou sans caisson de graves.

#### Réglages

Désactivé (Off)	Désactive le mode Extra graves.
Activé (On)	Active le mode Extra graves.

## ■ Enhancer (Enhancer)

Active/désactive le mode Compressed Music Enhancer et le mode haute résolution.

### Enhancer (Enhancer)

Active/désactive le mode Compressed Music Enhancer (p.82).



- Ce réglage s'applique séparément à chaque source d'entrée.
- Vous pouvez également utiliser la touche ENHANCER de la télécommande pour activer ou désactiver le mode Compressed Music Enhancer (p.82).

#### Réglages

Désactivé (Off)	Désactive le mode Compressed Music Enhancer.
Activé (On)	Active le mode Compressed Music Enhancer.

#### Réglage par défaut

TUNER, Bluetooth, USB, (sources réseau) : Activé (On)

Autres : Désactivé (Off)



Compressed Music Enhancer ne fonctionne pas sur les signaux dont la fréquence d'échantillonnage est supérieure à 48 kHz.

### Haute résolution (HiRes Mode)

Active/désactive le mode haute résolution lorsque « Enhancer » est réglé sur « Activé ». Si cette fonction est réglée sur « Activé », vous pouvez améliorer la qualité audio numérique non compressé (PCM à 2 voies et FLAC par exemple) à l'aide de « Compressed Music Enhancer ».

#### Réglages

<u>Activé (On)</u>	Active le mode haute résolution. (Selon le type de traitement du signal audio, il se pourrait que le mode haute résolution ne fonctionne pas.)
Désactivé (Off)	Désactive le mode haute résolution.

## ■ Traitement de la vidéo (Video Process.)

Configure les paramètres de traitement du signal vidéo.

### Mode vidéo (V.M)

Active/désactive les réglages du traitement des signaux vidéo (résolution, format d'image et réglages vidéo) configurés dans l'option « Traitement » (p.139) du menu « Réglage ».

#### Réglages

<u>Direct (Direct)</u>	Désactive le traitement du signal vidéo.
Traitement (Processing)	Active le traitement du signal vidéo.

### Réglage vidéo (Video Adjust)

Sélectionne un réglage vidéo parmi les préréglages que vous avez configurés dans l'option « Réglage » (p.137) du menu « Réglage ».



Ce réglage s'applique séparément à chaque source d'entrée.

#### Réglages

1 à 6

## ■ Paramètres d'entrée (Input Settings)

Configure les réglages d'entrée.



Ce réglage s'applique séparément à chaque source d'entrée.

### Réglage entrée (In.Trim)

Rectifie les différences de niveau du volume entre les sources d'entrée. Si vous êtes gêné par des différences de volume lors du changement des sources d'entrée, utilisez cette fonction pour les corriger.

#### Plage de réglage

-6,0 dB à 0,0 dB à +6,0 dB (incréments de 0,5 dB)

### Sélection audio (A.Sel)

Sélectionne la prise d'entrée audio à utiliser lorsque plusieurs raccordements audio sont établis pour une seule source d'entrée.

#### Réglages

	Sélectionne automatiquement la prise d'entrée audio dans l'ordre de priorité suivant.
<u>Auto (Auto)</u>	1. Entrée HDMI 2. Entrée numérique (COAXIAL ou OPTICAL) 3. Entrée analogique (AUDIO)
HDMI (HDMI)	Sélectionne toujours l'entrée HDMI. Aucun son ne se produit si aucun signal n'est transmis via la prise HDMI.
Coax/Opt (Coax/Opt)	Sélectionne toujours l'entrée numérique (COAXIAL ou OPTICAL). Aucun son n'est produit si aucun signal n'est transmis via la prise COAXIAL ou OPTICAL.
Analogique (Analog)	Sélectionne toujours l'entrée analogique (AUDIO). Aucun son n'est produit si aucun signal n'est transmis via les prises AUDIO.

### Sortie vidéo (V.Out)

Permet de sélectionner la sortie vidéo avec la source d'entrée audio.

#### Réglages

<u>Désactivé (Off)</u>	Ne restitue pas la vidéo.
AV 1-7 (AV1-7), V-AUX (V-AUX)	Restitue l'entrée vidéo via les prises d'entrée vidéo correspondantes.

## ■ Mode FM (FM Mode)

Bascule entre les modes stéréo et monophonique pour la réception radio FM.

#### Réglages

<u>Stéréo (Stereo)</u>	Reçoit la radio FM en son stéréo.
Mono (Mono)	Reçoit la radio FM en son mono.

# CONFIGURATIONS

## Configuration des sources d'entrée (menu Entrée)

Vous pouvez changer les réglages de source d'entrée à l'aide de l'écran du téléviseur.

- 1 Appuyez sur ON SCREEN.
- 2 Utilisez les touches de curseur pour sélectionner « Entrée » et appuyez sur ENTER.

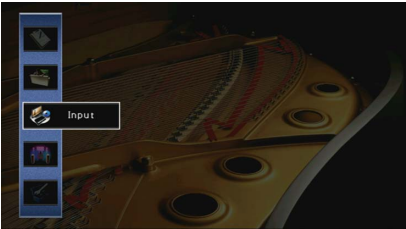

- 3 Utilisez les touches de curseur (</>) pour sélectionner une source d'entrée à configurer et appuyez sur la touche de curseur (Δ).

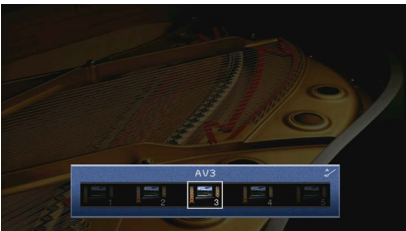

La source d'entrée de l'unité change également.



Vous pouvez toujours changer la source d'entrée à l'aide des touches de curseur (</>) après l'étape 3.

- 4 Utilisez les touches de curseur (Δ/▽) pour sélectionner un élément et appuyez sur ENTER.



Pour revenir à l'écran précédent pendant les opérations du menu, appuyez sur RETURN.

- 5 Utilisez les touches de curseur pour sélectionner un réglage et appuyez sur ENTER.
- 6 Pour quitter le menu, appuyez sur ON SCREEN.



# Éléments de menu Entrée



- Les éléments disponibles varient en fonction de la source d'entrée sélectionnée.
- Les réglages par défaut sont soulignés.

Élément	Fonction	Page
<b>Renommer/sélection icône</b>	Change le nom de la source d'entrée et l'icône.	121
<b>Mode décodeur</b>	Règle le format de la lecture audio numérique sur DTS.	121
<b>Verrouillage volume</b>	Active/désactive les commandes de volume depuis iTunes ou l'iPod via AirPlay.	122
<b>Contrôle DMC</b>	Indique si un Digital Media Controller (DMC) compatible DLNA est autorisé à contrôler la lecture.	122
<b>Ultra Low Jitter PLL Mode</b>	Active/désactive la fonction d'élimination du gigue.	122

## ■ Renommer/sélection icône

Change le nom de la source d'entrée et l'icône qui apparaissent sur l'afficheur de la face avant ou sur l'écran du téléviseur.

### Sources d'entrée

AV 1-7, V-AUX, AUDIO 1-3, PHONO, USB

### ■ Procédure de configuration

- 1 Utilisez les touches de curseur (</>) pour sélectionner « Auto » ou « Manuel » et appuyez sur la touche de curseur (▽).

Lors de la sélection de « Auto », l'unité crée automatiquement un nom en fonction du dispositif raccordé. Passez à l'étape 3.



Cette étape est disponible uniquement lorsque « AV1-7 », « V-AUX » ou « AUDIO1-3 » est sélectionné.

- 2 Utilisez les touches de curseur (</>) pour sélectionner un modèle et appuyez sur la touche de curseur (▽).

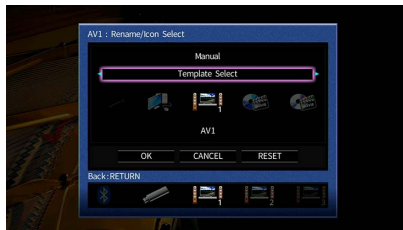

- 3 Utilisez les touches de curseur (</>) pour sélectionner une icône et appuyez sur la touche de curseur (▽).
- 4 Appuyez sur ENTER pour accéder à l'écran de modification du nom.
- 5 Utilisez les touches de curseur et ENTER pour renommer et sélectionnez « SAISIR » pour confirmer la saisie.

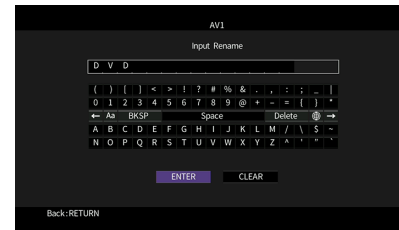

Pour effacer l'entrée, sélectionnez « SUPPR. ».

- 6 Utilisez les touches de curseur pour sélectionner « OK » et appuyez sur ENTER.



Pour restaurer le réglage par défaut, sélectionnez « RÉINIT ».

- 7 Pour quitter le menu, appuyez sur ON SCREEN.

## ■ Mode décodeur

Règle le format de la lecture audio numérique sur « DTS ».

Par exemple, si l'unité ne détecte aucun signal audio DTS et émet un bruit, réglez « Mode décodeur » sur « DTS ».

### Sources d'entrée

AV 1-7, V-AUX, AUDIO 1-3 (disponibles uniquement lorsqu'une prise d'entrée audio numérique est attribuée)

### Réglages

Auto	Sélectionne automatiquement un format audio pour correspondre au signal audio d'entrée.
DTS	Sélectionne DTS uniquement. (Les autres signaux audio ne sont pas reproduits.)

## ■ Verrouillage volume

Active/désactive les commandes de volume depuis iTunes ou l'iPod via AirPlay.

### Source d'entrée

AirPlay

### Réglages

Désactivé	Désactive les commandes de volume depuis iTunes ou l'iPod.
Limité	Active les commandes de volume depuis iTunes ou l'iPod dans les limites de la plage (-80 dB à -20 dB et mise en sourdine).
Complet	Active les commandes de volume depuis iTunes ou l'iPod dans la plage complète (-80 dB à +16,5 dB et mise en sourdine).

## ■ Contrôle DMC

Indique si un Digital Media Controller (DMC) compatible DLNA est autorisé à contrôler la lecture.

### Source d'entrée

SERVER

### Réglages

Invalidé	Ne permet pas aux DMC de contrôler la lecture.
Valider	Permet aux DMC de contrôler la lecture.



Un Digital Media Controller (DMC) est un périphérique pouvant contrôler d'autres périphériques réseau. Lorsque cette fonction est activée, vous pouvez contrôler la lecture de l'unité depuis des DMC (tels que Windows Media Player 12) se trouvant sur le même réseau.

## ■ Ultra Low Jitter PLL Mode

Active/désactive la fonction d'élimination du gigue.

### Sources d'entrée

AV 1-7, V-AUX, AUDIO 1-3 (uniquement disponible quand toute prise d'entrée audio numérique est assignée), AirPlay, MusicCast Link, SERVER, NET RADIO, (services de réseau), Bluetooth, USB

### Réglages

Désactivé	Désactive la fonction d'élimination du gigue.
Niveau 1, Niveau 2, Niveau 3	Active la fonction d'élimination du gigue. Le niveau élevé augmente la précision de conversion du DAC mais peut provoquer des coupures de son sur certains appareils de lecture selon l'horloge de synchronisation audio envisagée. Dans ce cas, sélectionnez le niveau inférieur.

## Configuration de la fonction SCENE (menu Scène)

Vous pouvez changer les réglages de la fonction SCENE (p.75) à l'aide de l'écran du téléviseur.

- 1 Appuyez sur ON SCREEN.
- 2 Utilisez les touches de curseur pour sélectionner « Scène » et appuyez sur ENTER.

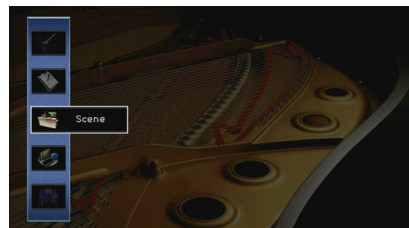

- 3 Utilisez les touches de curseur (</>) pour sélectionner une scène à configurer et appuyez sur la touche de curseur (Δ).

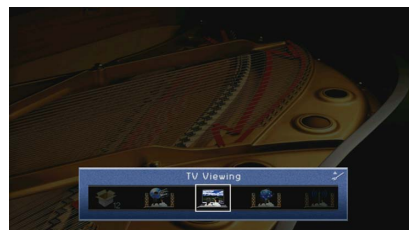

- 4 Utilisez les touches de curseur (Δ/▽) pour sélectionner un élément et appuyez sur ENTER.



- 5 Utilisez les touches de curseur ENTER pour modifier le réglage.
- 6 Pour quitter le menu, appuyez sur ON SCREEN.

# Éléments de menu Scène

Élément	Fonction	Page
<b>Enregistrer</b>	Enregistre les réglages actuels de la scène sélectionnée.	123
<b>Charger</b>	Charge les réglages enregistrés pour la scène sélectionnée. Vous pouvez également configurer le réglage de la lecture SCENE link, sélectionner les éléments à inclure dans les attributions de scène ou afficher les réglages actuellement attribués à la scène sélectionnée.	123
<b>Renommer/sélection icône</b>	Change le nom et l'icône de la scène.	124
<b>Supprimer</b>	Rétablit les réglages par défaut pour la scène sélectionnée.	124

## ■ Enregistrer

Enregistre les paramètres actuels de l'unité (source d'entrée et programme sonore par exemple) dans la scène sélectionnée.



Si vous avez modifié l'attribution d'entrée pour une scène, vous devez également modifier l'appareil externe attribué à la touche SCENE correspondante (p.76).

## ■ Charger

Charge les réglages enregistrés pour la scène sélectionnée.

Sélectionnez « DÉTAIL » pour configurer le réglage de lecture SCENE link ou afficher les attributions de scène.

## Pilot. périphér.

Rappelle une scène sélectionnée et démarre sa lecture sur un appareil externe raccordé à l'unité via HDMI. (Lecture SCENE link)

### Réglages

Désactivé	Désactive la fonction de lecture SCENE link.
Contrôle HDMI	Active la lecture SCENE link via des signaux de contrôle HDMI. Sélectionnez cette option si un appareil compatible avec le contrôle HDMI (tel qu'un lecteur BD/DVD) est raccordé à l'unité via HDMI. Elle permet également de mettre sous tension le téléviseur s'il est compatible avec le contrôle HDMI.

### Réglage par défaut

SCENE1 (BD/DVD), SCENE2 (TV) : Contrôle HDMI

SCENE3 (NET), SCENE4 (RADIO), SCENES5-12 : Désactivé



Pour contrôler la lecture d'un appareil compatible avec le contrôle HDMI via la lecture SCENE link, vous devez régler « Contrôle HDMI » du menu « Réglage » sur « Activé » et procéder au réglage de la liaison du contrôle HDMI (p.179).

## Détail

Sélectionne les éléments à inclure dans les attributions de scène. Vous pouvez également afficher les réglages actuellement attribués à la scène sélectionnée.

Pour inclure des éléments dans les attributions de scène, utilisez les touches de curseur pour sélectionner un élément et appuyez sur ENTER pour cocher la case (ou décocher la case à exclure).

Si, par exemple, vous réglez régulièrement le volume pendant que vous regardez la télévision, mais que vous écoutez la radio à faible volume la nuit, retirez le paramètre « Volume » des attributions de l'option SCENE2 (TV) et incluez « Volume » dans les attributions de l'option SCENE4 (RADIO).

### Cocher ou décocher



### Choix

Entrée	Entrée (p.74), Sélection audio (p.119)
Sortie HDMI	Sortie HDMI (p.74)
Mode	Programme DSP (p.77), Mode Pur Direct (p.137), Enhancer (p.82), Enhancer Haute résolution (p.118)
Son	Réglages tonalité (p.116), Volume YPAO (p.116), Adaptive DRC (p.116), Extra graves (p.117)
Surround	Mode CINEMA DSP 3D (p.138), Hauteur dialogues (p.117), Niveau dialogues (p.117), Réglage subwoofer (p.117)
Vidéo	Mode vidéo (p.139), Réglage vidéo (p.118)
Volume	Volume principal (p.74)
Synchro	Synchro (p.136), Retard (p.137)
Rég. enceinte	Modèle de réglage (p.131), Sélection PEQ (p.135)

### Réglage par défaut

Entrée, Sortie HDMI, Mode : sélectionné

Son, Surround, Vidéo, Volume, Synchro, Rég. enceinte : non sélectionné

## Renommer/sélection icône

Change le nom et l'icône de scène qui apparaissent sur l'afficheur de la face avant ou sur l'écran du téléviseur.

### Procédure de configuration

- 1 Utilisez les touches de curseur (◀/▶) pour sélectionner une icône et appuyez sur la touche de curseur (▽).

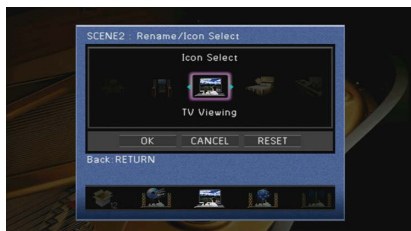

- 2 Appuyez sur ENTER pour accéder à l'écran de modification du nom.
- 3 Utilisez les touches de curseur et ENTER pour renommer et sélectionnez « SAISIR » pour confirmer la saisie.

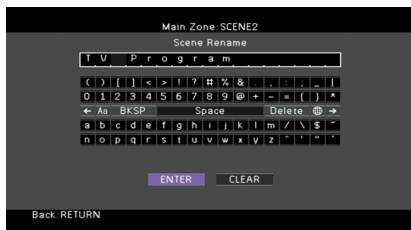

Pour effacer l'entrée, sélectionnez « SUPPR. ».

- 4 Utilisez les touches de curseur pour sélectionner « OK » et appuyez sur ENTER.



Pour restaurer le réglage par défaut, sélectionnez « RÉINIT ».

- 5 Pour quitter le menu, appuyez sur ON SCREEN.

## Supprimer

Restaura les réglages par défaut (p.75) pour la scène sélectionnée.

## Configuration des programmes sonores/ décodeurs surround (menu Programme DSP)

Vous pouvez modifier les réglages des programmes sonores et des décodeurs surround à l'aide de l'écran du téléviseur.

- 1 Appuyez sur ON SCREEN.
- 2 Utilisez les touches de curseur pour sélectionner « Programme DSP » et appuyez sur ENTER.

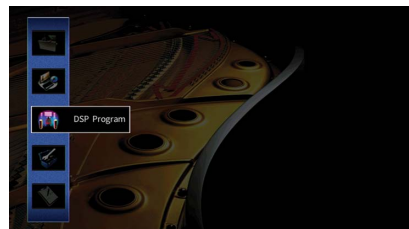

- 3 Utilisez les touches de curseur (◀/▶) pour sélectionner un programme sonore à configurer et appuyez sur la touche de curseur (△).

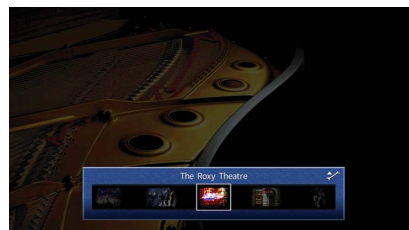

Vous pouvez toujours changer le programme sonore à l'aide des touches de curseur (◀/▶) après l'étape 3.

- 4** Utilisez les touches de curseur ( $\Delta/\nabla$ ) pour sélectionner un élément et appuyez sur ENTER.



- Pour revenir à l'écran précédent pendant les opérations du menu, appuyez sur RETURN.
- Pour restaurer les réglages du programme sonore sélectionné à leurs valeurs par défaut, sélectionnez « Supprimer ».

- 5** Utilisez les touches de curseur pour sélectionner un réglage et appuyez sur ENTER.

- 6** Pour quitter le menu, appuyez sur ON SCREEN.

## Éléments de menu Programme DSP



- Les éléments et les réglages par défaut disponibles varient selon le programme sonore ou le décodeur surround sélectionné.
- Les réglages par défaut sont soulignés.

### ■ Réglages des programmes sonores

Élément	Fonction	Réglages
<b>Type décodeur</b>	Sélectionne un décodeur surround à utiliser avec le programme sonore sélectionné.	<input checked="" type="checkbox"/> Surround*, Neural:X, Neo:6 Cinema, Neo:6 Music* (* Uniquement disponible quand « SURROUND DECODER » est sélectionné)
<b>Niveau DSP</b>	Règle le niveau d'effet de champ sonore.	-6 dB à <u>0 dB</u> à +3 dB Supérieur pour améliorer l'effet de champ sonore et inférieur pour le réduire.
<b>Retard initial</b>	Ajuste le délai entre le son direct et la génération de champ sonore de présence.	1 ms à 99 ms Supérieur pour améliorer l'effet de délai et inférieur pour le réduire.
<b>Retard initial Surround</b>	Ajuste le délai entre le son direct et la génération de champ sonore surround.	1 ms à 49 ms Supérieur pour améliorer l'effet de délai et inférieur pour le réduire.
<b>Retard initial Surround Back</b>	Ajuste le délai entre le son direct et la génération de champ sonore arrière surround.	Supérieur pour améliorer l'effet de délai et inférieur pour le réduire.
<b>Taille de la pièce</b>	Ajuste l'effet d'élargissement du champ sonore de présence.	0,1 à 2,0
<b>Surround, taille de la pièce</b>	Ajuste l'effet d'élargissement du champ sonore surround.	Supérieur pour améliorer l'effet d'élargissement et inférieur pour le réduire.
<b>Surround Back, taille pièce</b>	Ajuste l'effet d'élargissement du champ sonore arrière surround.	
<b>Vivacité</b>	Ajuste la perte du champ sonore de présence.	0 à 10
<b>Vivacité Surround</b>	Ajuste la perte du champ sonore surround.	Supérieur pour améliorer la réflectivité et inférieur pour la réduire.
<b>Vivacité Surround Back</b>	Ajuste la perte du champ sonore arrière surround.	

Élément	Fonction	Réglages
<b>Temps réverbération</b>	Règle le temps de décroissement du son de réverbération arrière.	1,0 s à 5,0 s Supérieur pour enrichir le son de réverbération et inférieur pour obtenir un son clair.
<b>Retard réverbération</b>	Ajuste le délai entre le son direct et la génération de son de réverbération.	0 ms à 250 ms Supérieur pour améliorer l'effet de délai et inférieur pour le réduire.
<b>Niveau réverbération</b>	Règle le volume du son de réverbération.	0% à 100% Supérieur pour renforcer le son de réverbération et inférieur pour l'affaiblir.

Les éléments suivants sont disponibles lorsque vous sélectionnez « 2ch Stereo » ou « 9ch Stereo ».

Programme sonore	Élément	Fonction	Réglages
<b>2ch Stereo</b>	<b>Direct</b>	Permet de choisir de contourner automatiquement ou non le circuit DSP lorsqu'une source audio analogique est lue.	<u>Auto</u> , Désactivé
	<b>Niveau</b>	Règle le volume complet.	-5 à <u>0</u> à +5
	<b>Balance avant / arrière</b>	Règle l'équilibre du volume avant et arrière.	-5 à <u>0</u> à +5 Supérieur pour améliorer l'avant et inférieur pour améliorer l'arrière.
<b>9ch Stereo</b>	<b>Balance gauche / droite</b>	Règle l'équilibre du volume gauche et droit.	-5 à <u>0</u> à +5 Supérieur pour améliorer le côté droit et inférieur pour améliorer le côté gauche.
	<b>Balance hauteur</b>	Règle l'équilibre du volume de la hauteur à l'aide des enceintes de présence.	0 à <u>5</u> à 10 Supérieur pour améliorer le haut et inférieur pour améliorer le bas. (Les enceintes de présence ne produisent pas de son lorsque « Balance hauteur » est réglé sur « 0 ».)
	<b>Monaural Mix</b>	Active/désactive la sortie du son mono.	<u>Désactivé</u> , Activé



Les éléments disponibles dans « 9ch Stereo » varient selon le système d'enceintes utilisé.

## ■ Réglages des décodeurs

Les éléments suivants sont disponibles lorsque vous réglez « Type décodeur » dans « SURROUND DECODER » sur «  Surround » ou « Neo:6 Music ».

Type décodeur	Élément	Fonction	Réglages
<input checked="" type="checkbox"/> Surround	<b>Écart central</b>	Sélectionne si les signaux de la voie centrale sont dispersés vers la gauche et vers la droite dans le cas de la lecture d'une source à 2 voies.	<u>Désactivé</u> , Activé Si les signaux de la voie centrale vous semblent trop forts durant la lecture d'une source à 2 voies, sélectionnez « Activé » pour disperser ces signaux vers la gauche et vers la droite.
			0,0 à <u>0,3</u> à 1,0 Supérieur pour renforcer le niveau d'orientation central (moins d'effet d'élargissement) et inférieur pour l'affaiblir (plus d'effet d'élargissement).
<b>Neo:6 Music</b>	<b>Image centrale</b>	Ajuste le niveau d'orientation central (effet d'élargissement) du champ sonore avant.	0,0 à <u>0,3</u> à 1,0 Supérieur pour renforcer le niveau d'orientation central (moins d'effet d'élargissement) et inférieur pour l'affaiblir (plus d'effet d'élargissement).

## Configuration des diverses fonctions (menu Réglage)

Vous pouvez configurer les diverses fonctions de l'unité à l'aide du menu affiché sur l'écran du téléviseur.

- 1 Appuyez sur ON SCREEN.
- 2 Utilisez les touches de curseur pour sélectionner « Réglage » et appuyez sur ENTER.

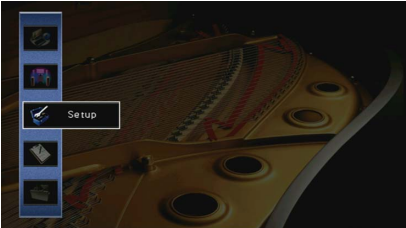

- 3 Utilisez les touches de curseur (</>) pour sélectionner un menu.



- 4 Utilisez les touches de curseur (△/▽) pour sélectionner un élément et appuyez sur ENTER.



Pour revenir à l'écran précédent pendant les opérations du menu, appuyez sur RETURN.

- 5 Utilisez les touches de curseur pour sélectionner un réglage et appuyez sur ENTER.
- 6 Pour quitter le menu, appuyez sur ON SCREEN.

# Éléments de menu Réglage

Menu	Élément	Fonction	Page		
Enceinte	<b>Réglage Auto</b>	Optimise automatiquement les réglages d'enceinte (YPAO).	53		
	<b>Réglage manuel</b>	<b>Modèle de réglage</b>	Enregistre deux modèles de réglage d'enceintes et permute entre les deux.	131	
		<b>Copie données</b>	Copie les paramètres « Modèle de réglage » dans le sens spécifié.	131	
		<b>Affect. amp puiss.</b>	Sélectionne un système d'enceintes.	131	
		<b>Configuration</b>	<b>Avant</b>	Sélectionne la taille des enceintes avant.	132
			<b>Centre</b>	Choisit si une enceinte centrale est raccordée ou non ainsi que sa taille.	132
			<b>Surround</b>	Indique si des enceintes surround sont raccordées ou non ainsi que leur taille.	132
			<b>Surround arrière</b>	Indique si des enceintes surround arrière sont raccordées ou non ainsi que leur taille.	133
			<b>Présence av.</b>	Indique si des enceintes de présence avant sont raccordées ou non ainsi que leur taille.	133
			<b>Présence arr.</b>	Indique si des enceintes de présence arrière sont raccordées ou non ainsi que leur taille.	133
			<b>Subwoofer 1</b> <b>Subwoofer 2</b>	Indique si un caisson de graves est raccordé ou non à la prise SUBWOOFER 1 ou SUBWOOFER 2 ainsi que sa phase.	133
		<b>Disposition</b>	Sélectionne la disposition des enceintes surround, des enceintes de présence avant/arrière et des caissons de graves.	134	
		<b>Distance</b>	Règle la distance entre chaque enceinte et la position d'écoute.	135	
		<b>Niveau</b>	Règle le volume de chaque enceinte.	135	
		<b>Égal. param.</b>	Règle la tonalité à l'aide d'un égaliseur.	135	
		<b>Signal test</b>	Active/désactive la sortie de la tonalité de test.	136	



Menu	Élément	Fonction	Page	
Son	Synchronisation lèvres	Activer retard	Active/désactive le réglage de la synchro pour chaque source d'entrée.	136
		Sélection Auto/Manuel	Sélectionne la méthode de réglage du délai entre la sortie vidéo et audio.	136
		Réglage	Ajuste manuellement le délai entre la sortie vidéo et la sortie audio.	137
	Dynamique	Permet de sélectionner la méthode de réglage de la portée dynamique pour la lecture de trains binaires audio (signaux Dolby Digital et DTS).	137	
	Volume maximum	Permet de régler la valeur limite des volumes.	137	
	Volume initial	Règle le volume initial pour quand ce récepteur est mis sous tension.	137	
	Mode Pur Direct	Choisit de restituer ou non les signaux vidéo pendant le mode Pure Direct.	137	
	Adaptive DSP Level	Choisit de régler automatiquement ou non le niveau d'effet CINEMA DSP.	137	
	Mode CINEMA DSP 3D	Active/désactive le mode CINEMA DSP 3D.	138	
	Virtual Presence Speaker (RX-A3060 uniquement)	Permet de créer une Virtual Presence Speaker (VPS) en utilisant les enceintes avant, centrales et surround.	138	
	Virtual Surround Back Speaker	Détermine si l'unité simule des enceintes Virtual Surround Back Speaker (VSBS) à l'aide des enceintes surround.	138	
	Mode de décodage des objets	Active/désactive la lecture de signaux audio basés sur objets, tels que les contenus Dolby Atmos.	138	
Vidéo	Mode vidéo	Active/désactive le traitement du signal vidéo (résolution, format d'image et réglages vidéo).	139	
HDMI	Contrôle HDMI	Active/désactive le contrôle HDMI. Vous pouvez également configurer les réglages pertinents (tels que ARC et entrée audio du téléviseur).	140	
	Sortie Audio	Sélectionne un appareil de sortie audio.	141	
	Attente Inchangé	Indique si la vidéo ou le son (entrée via des prises HDMI) sont restitués sur le téléviseur lorsque l'unité est en mode veille.	141	
Réseau	Connexion réseau	Sélectionne la méthode de connexion au réseau.	142	
	Adresse IP	Configure les paramètres réseau (tels que l'adresse IP).	142	
	Veille du réseau	Indique si la fonction permettant de mettre l'unité sous tension depuis d'autres périphériques réseau est activée/désactivée.	143	
	Filtre adresse MAC	Règle le filtre d'adresse MAC permettant de limiter l'accès à l'unité depuis d'autres périphériques réseau.	143	
	Nom du réseau	Modifie le nom du réseau (nom de l'unité sur le réseau) affiché sur les autres périphériques réseau.	143	
Bluetooth	Bluetooth	Active/désactive les fonctions Bluetooth.	144	
	Réception audio	Déconnexion	Met fin à la connexion Bluetooth entre le périphérique Bluetooth (comme un smartphone) et l'unité.	88
		Veille Bluetooth	Détermine si la fonction permettant de mettre l'unité sous tension depuis des périphériques Bluetooth (veille Bluetooth) est activée/désactivée.	144
	Envoi audio	Transmetteur	Active/désactive la fonction d'émetteur audio Bluetooth.	144
Recherche d'appareils		Recherche les périphériques Bluetooth disponibles (enceintes ou écouteurs) lorsque l'unité est utilisée comme émetteur audio Bluetooth.	89	

Menu	Élément	Fonction	Page	
Multi-Zone	<b>Réglage Zone principale</b>	<b>Renommer Zone</b>	Change le nom de zone (pour la zone principale) qui apparaît sur l'afficheur de la face avant ou sur l'écran du téléviseur.	145
		<b>Volume</b>	Active/désactive les réglages du volume pour la sortie Zone2 ou Zone3.	145
		<b>Volume maximum</b>	Permet de régler la valeur limite du volume Zone2 ou Zone3.	145
		<b>Volume initial</b>	Règle le volume initial de Zone2 ou Zone3 à la mise sous tension de l'unité.	145
		<b>Retard audio</b>	Règle la synchronisation des signaux audio de sortie dans Zone2 ou Zone3.	146
	<b>Réglage Zone2 Réglage Zone3</b>	<b>Mono</b>	Bascule entre les modes stéréo et monophonique pour la sortie Zone2 ou Zone3.	146
		<b>Enhancer</b>	Active/désactive l'Optimiseur de musique compressée pour la sortie Zone2 ou Zone3.	146
		<b>Réglages tonalité</b>	Permet de régler le niveau de la plage de fréquences élevées et de la plage de fréquences basses pour la sortie Zone2 ou Zone3.	146
		<b>Extra graves</b>	Active/désactive Extra graves pour la sortie Zone2 ou Zone3.	146
		<b>Renommer Zone</b>	Change le nom de zone (pour Zone2 ou Zone3) qui apparaît sur l'afficheur de la face avant ou sur l'écran du téléviseur.	146
	<b>Réglage Zone4</b>	<b>Renommer Zone</b>	Change le nom de zone (pour Zone4) qui apparaît sur l'afficheur de la face avant ou sur l'écran du téléviseur.	146
	<b>Attribution sortie moniteur</b>	Sélectionne la zone pour laquelle les prises MONITOR OUT/ZONE OUT sont utilisées.	146	
	<b>Attribution HDMI OUT2</b>	Sélectionne la zone pour laquelle la prise HDMI OUT 2 (ZONE OUT) est utilisée.	147	
	<b>Réglage mode fête</b>	Active/désactive le passage au mode fête pour chaque zone.	147	
Fonction	<b>Attribution entrée</b>	Attribue les prises COMPONENT VIDEO, COAXIAL et OPTICAL à une autre source d'entrée.	147	
	<b>Réglage d'affichage</b>	<b>Luminosité (affichage avant)</b>	Règle la luminosité de l'afficheur de la face avant.	148
		<b>Message court</b>	Choisit d'afficher ou non les messages courts sur l'écran du téléviseur lorsque l'unité fonctionne.	148
		<b>Fond d'écran</b>	Sélectionne l'image à utiliser comme fond d'écran sur le téléviseur.	148
	<b>Sortie déclencheur1</b>	<b>Mode déclencheur</b>	Spécifie la condition de la prise TRIGGER OUT à utiliser.	148
	<b>Sortie déclencheur2</b>	<b>Zone destination</b>	Spécifie la zone avec laquelle la prise TRIGGER OUT fonctionne en synchronisation.	149
	<b>Protect. mém.</b>	Évite la modification accidentelle des réglages.	149	
ECO	<b>Veille Automatique</b>	Règle la durée préalable à la mise en veille automatique.	150	
	<b>Mode ECO</b>	Active/désactive le mode éco (mode d'économie d'énergie).	150	
Language		Sélectionne une langue pour le menu affiché à l'écran.	150	

# Enceinte (Réglage manuel)

Configure manuellement les réglages d'enceinte.



Les réglages par défaut sont soulignés.



## ■ Modèle de réglage

Enregistre deux modèles de réglage d'enceintes et permute entre les deux.

Lorsque vous configurez les réglages d'enceintes suivants, ceux-ci sont mémorisés dans le modèle sélectionné.

- Résultats de la mesure (Réglage Auto)
- Affect. amp puiss.
- Configuration
- Distance
- Niveau
- Égal. param.

### Réglages

Modèle1, Modèle2



- Le modèle de réglage actuellement sélectionné apparaît en haut de l'écran « Réglage manuel ».
- Cette fonction est utile quand vous souhaitez enregistrer certains réglages en fonction des conditions variables de votre environnement d'écoute. Par exemple, si vous souhaitez changer de réglages quand les rideaux sont ouverts ou fermés, vous pouvez enregistrer les réglages pour chaque environnement et basculer entre ces réglages.

## ■ Copie données

Copie les paramètres « Modèle de réglage » dans le sens spécifié.

### Choix

Modèle1 > 2	Copie les paramètres de « Modèle1 » vers « Modèle2 ».
Modèle2 > 1	Copie les paramètres de « Modèle2 » vers « Modèle1 ».

## ■ Affect. amp puiss.

Sélectionne un système d'enceintes.

L'appareil est muni de 9 amplificateurs intégrés. Vous pouvez raccorder de 2 à 11 enceintes et jusqu'à 2 caissons de graves (avec amplificateur intégré) pour créer un véritable espace acoustique dans votre pièce. Vous pouvez également appliquer les connexions bi-amplificatrices, l'extension des voies (à l'aide d'un amplificateur de puissance externe) ou les configurations multi-zone pour améliorer le système.

### Réglages

<u>Basic</u>	Sélectionnez cette option lorsque vous utilisez la configuration d'enceintes de base (enceintes de présence arrière à 9 voies et plus) (p.21).
7.2 +1Zone	Sélectionnez cette option lorsque vous utilisez des enceintes de la Zone2 (ou Zone3) en plus du système 7.2 de la zone principale (p.32). Vous pouvez sélectionner une zone à attribuer aux prises EXTRA SP 1 (par défaut : Zone2).
7.2.2 +1Zone	Sélectionnez cette option lorsque vous utilisez des enceintes de la Zone2 (ou Zone3) en plus du système 7.2.2 de la zone principale (p.32). Vous pouvez sélectionner une zone à attribuer aux prises EXTRA SP 2 (par défaut : Zone2).
7.2 +2Zone	Sélectionnez cette option lorsque vous utilisez des enceintes de la Zone2 et Zone3 en plus du système 7.2 de la zone principale (p.32). Vous pouvez sélectionner une zone à attribuer aux prises EXTRA SP 1 et EXTRA SP 2 (par défaut : Zone2 pour EXTRA SP 1, Zone3 pour EXTRA SP 2).
7.2.4 [ext.RP]	(RX-A3060 uniquement) Sélectionnez cette option lorsque vous utilisez un système 7.2.4 incluant une extension de voie de présence arrière à l'aide d'un amplificateur externe (p.33).
7.2.4 [ext.FRONT]	(RX-A3060 uniquement) Sélectionnez cette option lorsque vous utilisez un système 7.2.4 incluant une extension de voie avant à l'aide d'un amplificateur externe (p.34).
7.2.4 [ext.FP+RP]	(RX-A3060 uniquement) Sélectionnez cette option lorsque vous utilisez un système 7.2.4 incluant une extension de voie de présence avant et arrière à l'aide d'un amplificateur externe (p.34).
7.2.2 [ext.FRONT] +1Zone	Sélectionnez cette option lorsque vous utilisez des enceintes de la Zone2 (ou Zone3) en plus du système 7.2.2 (incluant une extension de voie avant à l'aide d'un amplificateur externe) de la zone principale (p.35). Vous pouvez sélectionner une zone à attribuer aux prises EXTRA SP 2 (par défaut : Zone2).

7.2 [ext.FRONT] +2Zone	Sélectionnez cette option lorsque vous utilisez des enceintes de la Zone2 et Zone3 en plus du système 7.2.2 (incluant une extension de voie avant à l'aide d'un amplificateur externe) de la zone principale (p.35). Vous pouvez sélectionner une zone à attribuer aux prises EXTRA SP 1 et EXTRA SP 2 (par défaut : Zone2 pour EXTRA SP 1, Zone3 pour EXTRA SP 2).
7.2 Bi-Amp	Sélectionnez cette option lorsque vous utilisez le système 7.2 incluant les enceintes avant prenant en charge les connexions bi-amplificatrices (p.36).
5.2.2 Bi-Amp	Sélectionnez cette option lorsque vous utilisez le système 5.2.2 incluant les enceintes avant prenant en charge les connexions bi-amplificatrices (p.36).
7.2 Bi-Amp +1Zone	Sélectionnez cette option lorsque vous utilisez des enceintes de la Zone2 (ou Zone3) en plus du système 7.2 (incluant les enceintes avant prenant en charge les connexions bi-amplificatrices) de la zone principale (p.37). Vous pouvez sélectionner une zone à attribuer aux prises EXTRA SP 2 (par défaut : Zone2). (RX-A3060 uniquement)
7.2.4 Bi-Amp [ext.FP+RP]	Sélectionnez cette option lorsque vous utilisez le système 7.2.4 incluant des enceintes avant prenant en charge les connexions bi-amplificatrices et une extension de voie de présence avant et arrière à l'aide d'un amplificateur externe (p.37). (RX-A3060 uniquement)
5.2.4 Bi-Amp [ext.RP]	Sélectionnez cette option lorsque vous utilisez un système 5.2.4 incluant des enceintes avant prenant en charge les connexions bi-amplificatrices et une extension de voie de présence arrière à l'aide d'un amplificateur externe (p.38).

## ■ Configuration

Configure les caractéristiques de sortie des enceintes.



Lorsque vous configurez la taille de l'enceinte, sélectionnez « Large » si le diamètre du haut-parleur de graves de votre enceinte est de 16 cm ou plus ou « Petite » s'il est inférieur à 16 cm.

## Avant

Sélectionne la taille des enceintes avant.

### Réglages

Large	Sélectionnez cette option pour de grandes enceintes. Les enceintes avant produisent toutes les composantes de fréquence de voie avant.
<u>Petite</u>	Sélectionnez cette option pour de petites enceintes. Le caisson de graves produit des composantes basse fréquence de voie avant plus bas que la fréquence de transition spécifiée (par défaut : 80 Hz).



« Avant » est automatiquement réglé sur « Large » lorsque « Subwoofer 1 » et « Subwoofer 2 » sont réglés sur « Aucun ».

## Centre

Choisit si une enceinte centrale est raccordée ou non ainsi que sa taille.

### Réglages

Large	Sélectionnez cette option pour de grandes enceintes. L'enceinte centrale produit toutes les composantes de fréquence de voie centrale.
<u>Petite</u>	Sélectionnez cette option pour de petites enceintes. Le caisson de graves ou les enceintes avant produisent des composantes basse fréquence de voie centrale plus bas que la fréquence de transition spécifiée (par défaut : 80 Hz).
Aucune	Sélectionnez cette option si aucune enceinte centrale n'est raccordée. Les enceintes avant produisent les signaux audio de la voie centrale.

## Surround

Indique si des enceintes surround sont raccordées ou non ainsi que leur taille.

### Réglages

Large	Sélectionnez cette option pour de grandes enceintes. Les enceintes surround produisent toutes les composantes de fréquence de voie surround.
<u>Petite</u>	Sélectionnez cette option pour de petites enceintes. Le caisson de graves ou les enceintes avant produisent des composantes basse fréquence de voie surround plus bas que la fréquence de transition spécifiée (par défaut : 80 Hz).
Aucune	Sélectionnez cette option si aucune enceinte surround n'est raccordée. Les enceintes avant produisent les signaux audio de la voie surround. Virtual CINEMA DSP fonctionne lorsque vous sélectionnez un programme sonore.

## Surround arrière

Indique si des enceintes surround arrière sont raccordées ou non ainsi que leur taille.

### Réglages

Large x1	Sélectionnez cette option si une grande enceinte est raccordée. L'enceinte arrière surround produit toutes les composantes de fréquence de voie arrière surround.
Large x2	Sélectionnez cette option si deux grandes enceintes sont raccordées. Les enceintes arrière surround produisent toutes les composantes de fréquence de voie arrière surround.
Petite x1	Sélectionnez cette option si une petite enceinte est raccordée. Le caisson de graves ou les enceintes avant produisent des composantes basse fréquence de voie arrière surround plus bas que la fréquence de transition spécifiée (par défaut : 80 Hz).
<u>Petite x2</u>	Sélectionnez cette option si deux petites enceintes sont raccordées. Le caisson de graves ou les enceintes avant produisent des composantes basse fréquence de voie arrière surround plus bas que la fréquence de transition spécifiée (par défaut : 80 Hz).
Aucune	Sélectionnez cette option si aucune enceinte surround arrière n'est raccordée. Les enceintes surround produisent les signaux audio de la voie surround arrière.



Ce réglage n'est pas disponible lorsque l'option « Surround » est réglée sur « Aucun » ou lorsque l'option « Disposition (Surround) » est réglée sur « Avant ».

## Présence av.

Indique si des enceintes de présence avant sont raccordées ou non ainsi que leur taille.

### Réglages

Large	Sélectionnez cette option pour de grandes enceintes.
<u>Petite</u>	Sélectionnez cette option pour de petites enceintes.
Aucun	Sélectionnez cette option si aucune enceinte de présence n'est raccordée.

## Présence arr.

Indique si des enceintes de présence arrière sont raccordées ou non ainsi que leur taille.

### Réglages

Large	Sélectionnez cette option pour de grandes enceintes.
<u>Petite</u>	Sélectionnez cette option pour de petites enceintes.
Aucun	Sélectionnez cette option si aucune enceinte de présence arrière n'est raccordée.



Ce réglage n'est pas disponible lorsque « Surround » ou « Présence av. » est réglé sur « Aucune ».

## Subwoofer 1, Subwoofer 2

Indique si un caisson de graves est raccordé ou non à la prise SUBWOOFER 1 ou SUBWOOFER 2 ainsi que sa phase.

### Réglages

Utiliser	<u>Normal</u>	Sélectionnez cette option lorsqu'un caisson de graves est raccordé à la prise SUBWOOFER 1 ou SUBWOOFER 2 (phase non inversée). Le caisson de graves produit les signaux audio de la voie LFE (effet de basses fréquences) et les composantes basse fréquence à partir d'autres voies.
	Inversé	Sélectionnez cette option lorsqu'un caisson de graves est raccordé à la prise SUBWOOFER 1 ou SUBWOOFER 2 (phase inversée). Le caisson de graves produit les signaux audio de la voie LFE (effet de basses fréquences) et les composantes basse fréquence à partir d'autres voies.
Aucun		Sélectionnez cette option si aucun caisson de graves n'est raccordé à la prise SUBWOOFER 1 ou SUBWOOFER 2. Les enceintes avant produisent les signaux audio de la voie LFE (effet de basses fréquences) et les composantes basse fréquence à partir d'autres voies lorsque « Subwoofer 1 » et « Subwoofer 2 » sont réglés sur « Aucun ».



Lorsque les graves manquent de puissance ou de netteté, changez la phase du caisson de graves.

## Disposition

Sélectionne la disposition des enceintes surround, des enceintes de présence avant/arrière et des caissons de graves.

### Surround

Sélectionne une disposition pour les enceintes surround au cas où vous en utilisez.

#### Réglages

<u>Arrière</u>	Sélectionnez cette option lorsque des enceintes surround sont placées à l'arrière de la pièce.
Avant	Sélectionnez cette option lorsque des enceintes surround sont placées à l'avant de la pièce. Virtual CINEMA FRONT (p.80) fonctionne dans ce cas.



Ce réglage n'est pas disponible lorsque « Configuration (Surround) » est réglé sur « Aucune ».

### Présence av.

Sélectionne une disposition pour les enceintes de présence avant au cas où vous en utilisez. Ce réglage facilite l'optimisation des effets de champ sonore.

#### Réglages

<u>Hauteur avant</u>	Sélectionnez cette option lorsque des enceintes de présence avant sont installées sur le mur à l'avant de la pièce.
Au-dessus	Sélectionnez cette option lorsque des enceintes de présence avant sont installées sur le plafond.
Dolby Enabled SP	Sélectionnez cette option lorsque vous utilisez des enceintes Dolby Enabled speakers comme enceintes de présence avant.



- Ce réglage n'est pas disponible lorsque « Configuration (Présence av.) » est réglé sur « Aucun ».
- Pour la lecture de contenus Dolby Atmos avec des enceintes de présence, reportez-vous à la section « Disposition des enceintes de présence » (p.26).

### Présence arr.

Sélectionne une disposition pour les enceintes de présence arrière au cas où vous en utilisez. Ce réglage facilite l'optimisation des effets de champ sonore.

#### Réglages

<u>Hauteur arrière</u>	Sélectionnez cette option lorsque des enceintes de présence sont fixées sur le mur arrière de la pièce.
Au-dessus	Sélectionnez cette option lorsque des enceintes de présence arrière sont fixées au plafond.
Dolby Enabled SP	Sélectionnez cette option lorsque vous utilisez des enceintes Dolby Enabled speakers comme enceintes de présence arrière.



- Ce réglage n'est pas disponible lorsque « Configuration (Surround/Présence av./Présence arr.) » est réglé sur « Aucune ».
- Pour la lecture de contenus Dolby Atmos avec des enceintes de présence, reportez-vous à la section « Disposition des enceintes de présence » (p.26).

### Subwoofer

Choisit la disposition d'un caisson de graves lorsque 2 caissons de graves sont utilisés.

#### Réglages

Gauche + Droite	Sélectionnez cette option lorsque 2 caissons de graves sont placés sur les côtés gauche et droit de la pièce.
Avant + Arrière	Sélectionnez cette option lorsque 2 caissons de graves sont placés à l'avant et à l'arrière de la pièce.
<u>Mono x2</u>	Sélectionnez cette option si 2 caissons de graves sont disposés librement.



Ce réglage n'est pas disponible lorsque « Subwoofer 1 » ou « Subwoofer 2 » est réglé sur « Aucun ».

## ■ Distance

Règle la distance entre chaque enceinte et la position d'écoute de sorte que les sons provenant des enceintes atteignent la position d'écoute en même temps. Tout d'abord, sélectionnez l'unité de distance « Mètre » ou « Pied ».

### Choix

Avant G, Avant D, Centre, Surround G, Surround D, Surr. arr. G, Surr. arr. D, Présence av. G, Présence av. D, Présence arr. G, Présence arr. D, Subwoofer 1, Subwoofer 2

### Plage de réglage

0,30 m à 3,00 m à 24,00 m (1,0 ft à 10,0 ft à 80,0 ft), incréments de 0,05 m (0,2 ft)

## ■ Niveau

Règle le volume de chaque enceinte.

### Choix

Avant G, Avant D, Centre, Surround G, Surround D, Surr. arr. G, Surr. arr. D, Présence av. G, Présence av. D, Présence arr. G, Présence arr. D, Subwoofer 1, Subwoofer 2

### Plage de réglage

-10,0 dB à 0,0 dB à +10,0 dB (incrément de 0,5 dB)

## ■ Égal. param.

Règle la tonalité à l'aide d'un égaliseur.

### Réglages

Manuel	Sélectionnez cette option si vous souhaitez régler manuellement l'égaliseur. Pour plus d'informations, reportez-vous à la section relative au réglage manuel de l'égaliseur.
YPAO:Plat	Ajuste les enceintes individuelles pour obtenir les mêmes caractéristiques.
YPAO:Avant	Ajuste les enceintes individuellement pour obtenir les mêmes caractéristiques que pour les enceintes avant.
YPAO:Naturel	Règle toutes les enceintes pour obtenir un son naturel.
Direct	N'utilise pas l'égaliseur.



« YPAO:Plat », « YPAO:Avant » et « YPAO:Naturel » sont disponibles uniquement lorsque les résultats de mesure de « Réglage Auto » ont déjà été enregistrés (p.53). Appuyez de nouveau sur ENTER pour afficher les résultats de mesure.

## ■ Réglage manuel de l'égaliseur

- 1 Réglez « Égal. param. » sur « Manuel » et appuyez sur ENTER.
- 2 Appuyez de nouveau sur ENTER pour accéder à l'écran de modification.
- 3 Utilisez les touches de curseur pour sélectionner une enceinte et appuyez sur ENTER.



- Pour restaurer les réglages par défaut de toutes les enceintes, sélectionnez « Eff. données PEQ », puis « OK ».
  - Pour copier les valeurs de l'égaliseur paramétrique acquises avec « Réglage Auto » (p.53) dans les champs « Manuel » pour un réglage précis, sélectionnez « Copie données PEQ » et un type d'égaliseur.
- 4 Utilisez les touches de curseur (</>) pour sélectionner une fréquence centrale à partir des 7 bandes pré-réglées (4 pour le caisson de graves) et les touches de curseur (Δ/▽) pour régler le gain.

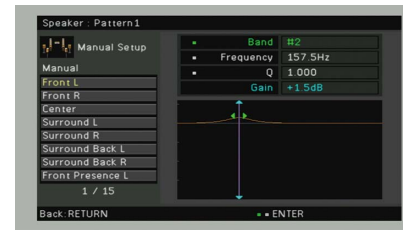

### Plage de réglage

Gain : -20,0 dB à +6,0 dB

- 5 Pour effectuer un réglage précis de la fréquence centrale ou du facteur Q (bande passante), appuyez à plusieurs reprises sur ENTER pour sélectionner un élément.  
**Fréquence:** Utilisez les touches de curseur (</>) pour régler la fréquence centrale de la bande sélectionnée et les touches de curseur (Δ/▽) pour régler le gain.  
**Q:** Utilisez les touches de curseur (</>) pour régler le facteur Q (bande passante) de la bande sélectionnée et les touches de curseur (Δ/▽) pour régler le gain.
- Plage de réglage**  
Fréquence centrale : 15,6 Hz à 16,0 kHz (15,6 Hz à 250,0 Hz pour le caisson de graves)  
Facteur Q : 0,500 à 10,080
- 6 Pour quitter le menu, appuyez sur ON SCREEN.

## ■ Signal test

Active/désactive la sortie de la tonalité de test. La sortie de la tonalité de test vous permet de régler l'équilibre des enceintes ou l'égaliseur tout en confirmant l'effet.

### Réglages

<u>Désactivé</u>	Émet des tonalités de test.
Activé	Émet automatiquement des tonalités de test lorsque vous réglez l'équilibre des enceintes ou l'égaliseur.

## Son

Configure les réglages de sortie audio.



## ■ Synchronisation lèvres

Règle le délai entre la sortie vidéo et audio en retardant la sortie audio.

### Activer retard

Active/désactive le réglage de la synchro pour chaque source d'entrée.

#### Choix

AV 1-7, V-AUX, AUDIO 1-3

#### Réglages

Invalider Désactive le réglage de la synchro pour la source d'entrée sélectionnée.

Valider Active le réglage de la synchro pour la source d'entrée sélectionnée.

### Sélection Auto/Manuel

Sélectionne la méthode de réglage du délai entre la sortie vidéo et audio.

#### Plage de réglage

Auto Ajuste automatiquement le délai entre la sortie vidéo et la sortie audio lorsqu'un téléviseur prenant en charge une fonction de synchro automatique est raccordé à l'unité via HDMI.

Si nécessaire, vous pouvez effectuer un réglage précis de la synchronisation des signaux audio de sortie dans « Réglage ».

Manuel Sélectionnez cette option si vous souhaitez régler manuellement le délai entre la sortie vidéo et la sortie audio.

Réglez la synchronisation des signaux de sortie audio dans « Réglage ».



Même si « Sélection Auto/Manuel » est sur « Auto », le réglage automatique pourrait ne pas fonctionner suivant le téléviseur connecté à l'unité. Dans ce cas, réglez manuellement le délai avec « Réglage ».



## Réglage

Permet de régler manuellement le délai entre la sortie vidéo et la sortie audio lorsque « Sélection Auto/Manuel » est réglé sur « Manuel ». Vous pouvez effectuer un réglage précis de la synchronisation des signaux audio de sortie lorsque « Sélection Auto/Manuel » est réglé sur « Auto ».

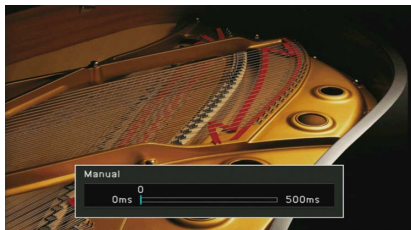

### Plage de réglage

0 ms à 500 ms (incréments de 1 ms)



- Lorsque l'option « Sélection Auto/Manuel » est réglée sur « Auto », « Décalage » affiche la différence entre le réglage automatique et un réglage précis.
- Ce réglage est également disponible dans « Synchro. lèvres Réglage » (p.117) du menu « Option ».

## Dynamique

Permet de sélectionner la méthode de réglage de la portée dynamique pour la lecture de trains binaires audio (signaux Dolby Digital et DTS).

### Réglages

Maximum	Produit un son sans réglage de la portée dynamique.
Standard	Optimise la portée dynamique pour une utilisation normale à la maison.
Minimum/Auto	Règle la portée dynamique pour obtenir un son clair, y compris la nuit ou à faibles volumes. Lors de la lecture de signaux Dolby TrueHD, la portée dynamique est réglée automatiquement sur la base des informations de signal d'entrée.

## Volume maximum

Permet de régler la valeur limite des volumes.

### Plage de réglage

-30,0 dB à +15,0 dB (incréments de 5,0 dB), +16,5 dB

## Volume initial

Règle le volume initial, à la mise sous tension du récepteur.

### Réglages

Désactivé	Règle le niveau du volume au niveau où l'unité se trouvait avant sa dernière mise en veille.
Activé	Règle au niveau du Silencieux ou du volume spécifié (-80,0 dB à +16,5 dB, incréments de 0,5 dB). (Précisez un niveau de volume inférieur à celui du réglage « Volume maximum ».)

## Mode Pur Direct

Choisit de restituer ou non les signaux vidéo pendant le mode Pure Direct (p.82).

### Réglages

Auto	Restitue automatiquement les signaux vidéo lorsqu'une des vidéos est reçue à partir de la source d'entrée sélectionnée ou lorsqu'une source d'entrée pouvant être commandée avec l'affichage de l'écran est sélectionnée. Si aucun signal vidéo n'est transmis, le fond d'écran est affiché.
Vidéo désactivée	N'émet pas de signaux vidéo y compris le fond d'écran.

## Adaptive DSP Level

Choisit de régler automatiquement ou non le niveau d'effet CINEMA DSP.

### Réglages

Désactivé	Ne règle pas le niveau d'effet automatiquement.
Activé	Le niveau d'effet est réglé automatiquement en fonction des résultats de la mesure YPAO et du volume.

## ■ Mode CINEMA DSP 3D

Active/désactive le mode CINEMA DSP HD<sup>3</sup> (RX-A3060) ou CINEMA DSP 3D (RX-A2060) (p.78). Si cette fonction est réglée sur « Activé », CINEMA DSP HD<sup>3</sup>/CINEMA DSP 3D fonctionne avec les programmes sonores sélectionnés (sauf 2ch Stereo et 9ch Stereo).

### Réglages

Désactivé	Permet de désactiver le mode CINEMA DSP HD <sup>3</sup> /CINEMA DSP 3D.
<u>Activé</u>	Permet d'activer le mode CINEMA DSP HD <sup>3</sup> /CINEMA DSP 3D.

## ■ Virtual Presence Speaker

(RX-A3060 uniquement)

Permet de créer une Virtual Presence Speaker (VPS) en utilisant les enceintes avant, centrales et de surround. Une fois VPS activé, l'unité crée une Virtual Presence Speaker (VPS) avant lorsqu'aucune enceinte de présence avant n'est branchée ou crée une VPS arrière en l'absence d'enceintes de présence arrière, lorsque des enceintes de présence avant sont branchées (p.78).

### Réglages

Désactivé	Désactive Virtual Presence Speaker (VPS).
<u>Activé</u>	Active Virtual Presence Speaker (VPS).



Selon la hauteur à laquelle les enceintes surround sont installées, il est possible que la VPS ne fonctionne pas correctement. Le cas échéant, réglez l'option « Virtual Presence Speaker » sur « Désactivé ».

## ■ Virtual Surround Back Speaker

Détermine si l'unité simule des enceintes Virtual Surround Back Speaker (VSBS) à l'aide des enceintes surround. Quand la fonction VSBS est active et qu'il n'y a pas d'enceinte surround arrière, l'unité génère des enceintes VSBS virtuelles.

### Réglages

Désactivé	Désactive la fonction Virtual Surround Back Speaker (VSBS).
<u>Activé</u>	Active la fonction Virtual Surround Back Speaker (VSBS).



La fonction VSBS produit uniquement un effet lors la lecture de contenus 6.1 ou 7.1 voies.

## ■ Mode de décodage des objets

Active/désactive la lecture de signaux audio basés sur objets, tels que les contenus Dolby Atmos ou DTS:X.

### Réglages

Invalidier	Désactive la lecture de signaux audio basés sur objets. Ces signaux sont lus comme des signaux audio de 5.1/7.1 voies normaux.
<u>Valider</u>	Active la lecture de signaux audio basés sur objets.



- Si la sortie audio n'est pas disponible lorsque les signaux Dolby Atmos ou DTS:X sont reçus, réglez « Mode de décodage des objets » sur « Valider ».
- (RX-A2060 uniquement)  
Indépendamment de ce réglage, les signaux audio basés sur objets sont interprétés comme des signaux normaux au format 5.1/7.1 voies si un programme CINEMA DSP est sélectionné.

# Vidéo

Configure les réglages de sortie vidéo.

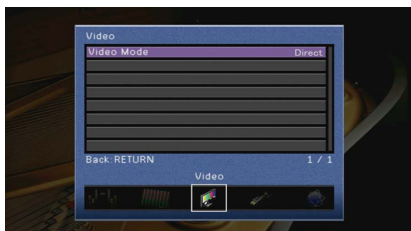

## Mode vidéo

Active/désactive le traitement du signal vidéo (résolution, format d'image et réglages vidéo).

### Réglages

<u>Direct</u>	Désactive le traitement du signal vidéo.
Traitement	Active le traitement du signal vidéo. Configurez les réglages des options « Résolution », « Aspect » et « Réglage ».



Si « Mode vidéo » est réglée sur « Direct », l'unité transmet les signaux vidéo en utilisant le minimum de circuits afin de réduire le délai de sortie vidéo.

## Résolution

Sélectionne une résolution pour les signaux vidéo HDMI émis lorsque « Mode vidéo » est réglé sur « Traitement ».

### Réglages

Inchangé	Ne convertit pas la résolution.
<u>Auto</u>	Sélectionne automatiquement une résolution en fonction de la résolution du téléviseur.
480p/576p, 720p, 1080i, 1080p, 4K	Émet les signaux vidéo avec une résolution sélectionnée. (Seules les résolutions prises en charge par votre téléviseur peuvent être sélectionnées.)



Si vous devez sélectionner une résolution que votre téléviseur ne prend pas en charge, réglez l'option « MONITOR CHECK » (p.155) du menu « ADVANCED SETUP » sur « SKIP », puis essayez à nouveau. (Remarque : les vidéos émises peuvent ne pas s'afficher normalement sur votre téléviseur.)

## Aspect

Sélectionne un format d'image pour les signaux vidéo HDMI émis lorsque « Mode vidéo » est réglé sur « Traitement ».

### Réglages

<u>Inchangé</u>	Ne convertit pas le format d'image.
16:9 normal	Émet des signaux vidéo 4:3 en un format de téléviseur 16:9 avec des bandes noires de part et d'autre de l'écran.



Ce réglage fonctionne uniquement lorsque des signaux 480i/576i ou 480p/576p sont convertis en signaux 720p, 1080i, 1080p ou 2160p (4K).

## Réglage

Configure les réglages vidéo lorsque « Mode vidéo » est réglé sur « Traitement ». Vous pouvez enregistrer les réglages vidéo en tant que présélections (jusqu'à 6).

### Procédure de configuration

- 1 Utilisez les touches de curseur ( $\Delta/\nabla$ ) pour sélectionner un numéro de présélection et appuyez sur ENTER.
- 2 Utilisez les touches de curseur ( $\Delta/\nabla$ ) pour sélectionner un élément.

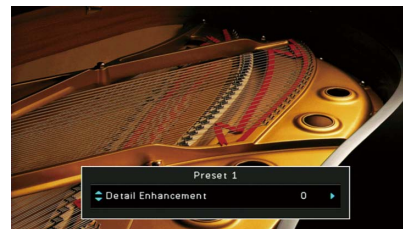

- 3 Utilisez les touches de curseur ( $\leftarrow/\rightarrow$ ) pour sélectionner un réglage et appuyez sur ENTER.
- 4 Pour quitter le menu, appuyez sur ON SCREEN.

## Amélioration détail

Permet de régler manuellement l'amélioration des détails vidéo.

### Plage de réglage

0 à 50

## Amélioration contour

Permet de régler manuellement l'amélioration des contours vidéo.

### Plage de réglage

0 à 50

## Luminosité

Règle la luminosité de la vidéo.

### Plage de réglage

-100 à 0 à +100

## Contraste

Règle le contraste vidéo.

### Plage de réglage

-100 à 0 à +100

## Saturation

Règle la saturation de la vidéo.

### Plage de réglage

-100 à 0 à +100

## HDMI

Configure les réglages HDMI.



### ■ Contrôle HDMI

Active/désactive le contrôle HDMI (p.179).

#### Réglages

Désactivé	Désactive le contrôle HDMI.
Activé	Active le contrôle HDMI. Configurez les réglages des options « Entrée audio TV », « ARC » et « Synch. en veille ».



Pour utiliser le contrôle HDMI, vous devez procéder au réglage de la liaison du contrôle HDMI (p.179) après avoir raccordé les appareils compatibles avec le contrôle HDMI.

### Entrée audio TV

Sélectionne une prise d'entrée audio de l'unité à utiliser pour l'entrée audio du téléviseur lorsque « Contrôle HDMI » est réglé sur « Activé ». La source d'entrée de l'unité bascule automatiquement sur l'audio du téléviseur lorsque l'entrée du téléviseur est basculée sur son syntoniseur intégré.

#### Réglages

AUDIO 1-3

#### Réglage par défaut

AUDIO 1



Lorsque le mode ARC est utilisé pour transmettre des signaux audio du téléviseur sur l'unité, vous ne pouvez pas utiliser les prises d'entrée sélectionnées pour raccorder un appareil externe car l'entrée est utilisée pour l'entrée audio du téléviseur.

## ARC

Active/désactive le mode ARC (p.180) lorsque « Contrôle HDMI » est réglé sur « Activé ».

### Réglages

Désactivé	Désactive ARC.
<u>Activé</u>	Active ARC.



Normalement, vous n'avez pas à modifier ce réglage. En cas de bruits provenant des enceintes raccordées à l'unité (si les signaux audio du téléviseur émis via ARC ne sont pas pris en charge par cette dernière), réglez « ARC » sur « Désactivé » et utilisez les enceintes du téléviseur.

## Synch. en veille

Choisit d'utiliser ou non le contrôle HDMI pour lier le comportement de veille du téléviseur et de l'unité lorsque « Contrôle HDMI » est réglé sur « Activé ».

### Réglages

Désactivé	Ne règle pas l'unité en mode veille suite à la mise hors tension du téléviseur.
Activé	Règle l'unité en mode veille suite à la mise hors tension du téléviseur.
<u>Auto</u>	Règle l'unité en mode veille suite à la mise hors tension du téléviseur uniquement lorsque l'unité reçoit des signaux audio du téléviseur ou HDMI.

## Sortie Audio

Sélectionne un appareil de sortie audio.



- Les paramètres « Amplificateur » et « HDMI OUT1 » sont disponibles uniquement lorsque « Contrôle HDMI » est réglé sur « Désactivé ».
- Le réglage « HDMI OUT2 » n'est disponible que lorsque « Attribution HDMI OUT2 » (p.147) est réglé sur « Principal ».

## Amplificateur

Active/désactive la sortie audio des enceintes et écouteurs raccordés à l'unité.

### Réglages

Désactivé	Désactive la sortie audio des enceintes et des écouteurs.
<u>Activé</u>	Active la sortie audio des enceintes et des écouteurs.

## HDMI OUT1, HDMI OUT2

Active/désactive la sortie audio d'un téléviseur raccordé à la prise HDMI OUT 1 ou à la prise HDMI OUT 2.

### Réglages

Désactivé	Désactive la sortie audio du téléviseur.
Activé	Active la sortie audio du téléviseur.



Les prises HDMI OUT 1-2 restituent les signaux audio à 2 voies lorsque l'unité est sous tension.

## Attente Inchangé

Indique si la vidéo ou le son (entrée via des prises HDMI) sont restitués sur le téléviseur lorsque l'unité est en mode veille. Si cette fonction est réglée sur « Activé » ou « Auto », vous pouvez utiliser les touches de sélection d'entrée (AV 1-7 et V-AUX) pour sélectionner une entrée HDMI même lorsque l'unité se trouve en mode veille (témoin de veille clignotant sur l'unité).

### Réglages

Désactivé	(Ce réglage n'est disponible que lorsque « Contrôle HDMI » est réglé sur « Désactivé »). Ne transmet pas de signaux vidéo/audio au téléviseur.
Activé	Transmet des signaux vidéo/audio au téléviseur. (L'unité consomme plus d'électricité que lorsque « Désactivé » est sélectionné.)
Auto	Transmet des signaux vidéo/audio au téléviseur. Si aucun signal n'est détecté, l'unité passe en mode d'économie d'énergie.

# Réseau

Configure les réglages de réseau.



## ■ Connexion réseau

Sélectionne la méthode de connexion au réseau.

### Réglages

Câblé	Sélectionnez cette option pour connecter l'unité à un réseau via un câble réseau disponible dans le commerce (p.49).
Sans fil (Wi-Fi)	Sélectionnez cette option pour connecter l'unité à un réseau via un routeur sans fil (point d'accès). Pour en savoir plus sur les réglages, reportez-vous à la section « Connexion de l'unité à un réseau sans fil » (p.66).
Wireless Direct	Sélectionnez cette option pour connecter directement l'unité à un dispositif mobile. Pour en savoir plus sur les réglages, reportez-vous à la section « Connexion directe de l'unité à un dispositif mobile (Wireless Direct) » (p.71).

## ■ Adresse IP

Configure les paramètres réseau (tels que l'adresse IP).

### DHCP

Choisir d'utiliser ou non un serveur DHCP.

#### Réglages

Désactivé	N'utilise pas un serveur DHCP. Configurez manuellement les paramètres réseau. Pour plus d'informations, reportez-vous à la section « Réglage manuel des paramètres réseau ».
Activé	Un serveur DHCP permet d'obtenir automatiquement les paramètres réseau de l'unité (tels que l'adresse IP).

### ■ Réglage manuel des paramètres réseau

1 Réglez « DHCP » sur « Désactivé ».

2 Utilisez les touches de curseur ( $\Delta/\nabla$ ) pour sélectionner un type de paramètre et appuyez sur ENTER.

Adresse IP	Spécifie une adresse IP.
Masque sous réseau	Spécifie un masque sous réseau.
Passerelle déf.	Spécifie l'adresse IP de la passerelle par défaut.
Serveur DNS (P)	Spécifie l'adresse IP du serveur DNS primaire.
Serveur DNS (S)	Spécifie l'adresse IP du serveur DNS secondaire.

3 Utilisez les touches de curseur ( $\leftarrow/\rightarrow$ ) pour sélectionner le caractère à modifier et touches de curseur ( $\Delta/\nabla$ ) pour sélectionner une valeur.

4 Pour confirmer le réglage, appuyez sur ENTER.

5 Pour configurer un autre paramètre de réseau, recommencez les étapes 2 à 4.

6 Pour enregistrer les modifications, utilisez les touches de curseur pour sélectionner « OK » et appuyez sur ENTER.

7 Pour quitter le menu, appuyez sur ON SCREEN.

## ■ Veille du réseau

Indique si l'unité peut être mise sous tension depuis d'autres périphériques réseau (veille réseau).

### Réglages

Désactivé	Désactive la fonction de veille réseau.
Activé	Active la fonction de veille réseau. (L'unité consomme plus d'électricité que lorsque « Désactivé » est sélectionné.)
Auto	Active la fonction de veille réseau. (Si le paramètre « Connexion réseau » est sur « Câblé », l'unité passe en mode d'économie d'énergie quand le câble réseau est déconnecté.)

## ■ Filtre adresse MAC

Règle le filtre d'adresse MAC permettant de limiter l'accès à l'unité depuis d'autres périphériques réseau.

### Filtre

Active/désactive le filtre d'adresse MAC.

### Réglages

Désactivé	Désactive le filtre d'adresse MAC.
Activé	Active le filtre d'adresse MAC. Dans « Adresse MAC 1-10 », indiquez les adresses MAC des périphériques réseau autorisés à accéder à l'unité.



Le filtre d'adresse MAC ne concerne pas l'utilisation d'AirPlay (p.101) et DMC (p.122).

## Adresse MAC 1-10

Indique les adresses MAC (jusqu'à 10) des périphériques réseau dont l'accès à l'unité est autorisé si l'option « Filtre » est réglée sur « Activé ».

### ■ Procédure

- 1 Utilisez les touches de curseur ( $\Delta/\nabla$ ) pour sélectionner « Adresse MAC 1-5 » ou « Adresse MAC 6-10 » et appuyez sur ENTER.
- 2 Utilisez les touches de curseur ( $\Delta/\nabla$ ) pour sélectionner un numéro d'adresse MAC et appuyez sur ENTER.

- 3 Utilisez les touches de curseur ( $\leftarrow/\rightarrow$ ) pour sélectionner le caractère à modifier et touches de curseur ( $\Delta/\nabla$ ) pour sélectionner une valeur.
- 4 Pour confirmer le réglage, appuyez sur ENTER.
- 5 Pour enregistrer les modifications, utilisez les touches de curseur pour sélectionner « OK » et appuyez sur ENTER.
- 6 Pour quitter le menu, appuyez sur ON SCREEN.

## ■ Nom du réseau

Modifie le nom du réseau (nom de l'unité sur le réseau) affiché sur les autres périphériques réseau.

### ■ Procédure de configuration

- 1 Appuyez sur ENTER pour accéder à l'écran de modification du nom.
- 2 Utilisez les touches de curseur et ENTER pour renommer et sélectionnez « SAISIR » pour confirmer la saisie.

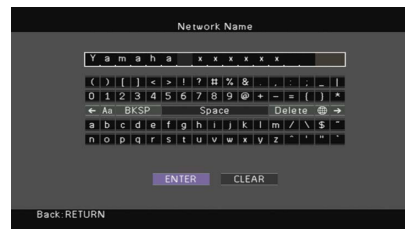

Pour effacer l'entrée, sélectionnez « SUPPR. ».

- 3 Utilisez les touches de curseur pour sélectionner « OK » et appuyez sur ENTER.
- 4 Pour restaurer le réglage par défaut, sélectionnez « RÉINIT ».
- 4 Pour quitter le menu, appuyez sur ON SCREEN.

## Bluetooth

Configure les réglages Bluetooth.



## Bluetooth

Active/désactive la fonction Bluetooth (p.88).

### Réglages

Désactivé	La fonction Bluetooth est désactivée.
<u>Activé</u>	La fonction Bluetooth est activée.

## Réception audio

Configure les réglages Bluetooth lorsque l'unité est utilisée comme récepteur audio Bluetooth.

### Veille Bluetooth

Détermine si la fonction permettant de mettre l'unité sous tension depuis des périphériques Bluetooth (veille Bluetooth) est activée/désactivée. Si cette fonction est réglée sur « Activé », l'unité s'allume automatiquement si une opération de connexion est exécutée sur le périphérique Bluetooth.

### Réglages

Désactivé	Désactive la fonction de veille Bluetooth.
<u>Activé</u>	Active la fonction de veille Bluetooth. (L'unité consomme plus d'électricité que lorsque « Désactivé » est sélectionné.)



Ce réglage n'est pas disponible lorsque « Veille du réseau » (p.143) est réglé sur « Désactivé ».

## Envoi audio

Configure les réglages Bluetooth lorsque l'unité est utilisée comme émetteur audio Bluetooth.

### Transmetteur

Active/désactive la fonction d'émetteur audio Bluetooth.

Lorsque cette fonction est activée, vous pouvez également écouter le son lu sur l'unité au moyen d'enceintes ou d'écouteurs Bluetooth (p.89).

### Réglages

<u>Désactivé</u>	Désactive la fonction d'émetteur audio Bluetooth.
Activé	Active la fonction d'émetteur audio Bluetooth.



## Multi-Zone

Configure les réglages de la fonction multi-zone.



### ■ Réglage Zone principale

Configure le réglage de la zone principale.

#### Renommer Zone

Change le nom de zone (pour la zone principale) qui apparaît sur l'afficheur de la face avant ou sur l'écran du téléviseur.

#### ■ Procédure de configuration

- 1 Appuyez sur ENTER pour accéder à l'écran de modification du nom.
- 2 Utilisez les touches de curseur et ENTER pour renommer et sélectionnez « SAISIR » pour confirmer la saisie.

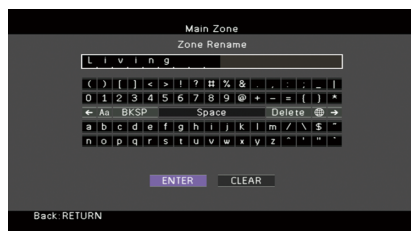

Pour effacer l'entrée, sélectionnez « SUPPR. ».

- 3 Utilisez les touches de curseur pour sélectionner « OK » et appuyez sur ENTER.



Pour restaurer le réglage par défaut, sélectionnez « RÉINIT ».

- 4 Pour quitter le menu, appuyez sur ON SCREEN.

### ■ Réglage Zone2, Réglage Zone3

Configure les réglages de la Zone2 ou Zone3.

#### Volume

Active/désactive les réglages du volume pour la sortie Zone2 ou Zone3.

Si vous avez raccordé un amplificateur externe avec commande du volume à l'unité, désactivez le réglage du volume de la zone correspondante.

#### Réglages

Fixe	Désactive les réglages du volume pour la sortie Zone2 ou Zone3.
Variable	Active les réglages du volume pour la sortie Zone2 ou Zone3.



Ce réglage n'est pas disponible en fonction du réglage « Affect. amp puiss. » (p.131).

#### Volume maximum

Permet de régler la valeur limite des volumes Zone2 ou Zone3.

#### Plage de réglage

-30,0 dB à +15,0 dB (incréments de 5,0 dB), +16,5 dB



Ce réglage n'est disponible que lorsque « Volume » est réglé sur « Variable ».

#### Volume initial

Règle le volume initial de Zone2 ou Zone3 à la mise sous tension de l'unité.

#### Réglages

Désactivé	Règle le niveau du volume au niveau où l'unité se trouvait avant sa dernière mise en veille.
Activé	Règle au niveau du Silencieux ou du volume spécifié (-80,0 dB à +16,5 dB, incréments de 0,5 dB). (Précisez un niveau de volume inférieur à celui du réglage « Volume maximum ».)



Ce réglage n'est disponible que lorsque « Volume » est réglé sur « Variable ».

## Retard audio

Règle la synchronisation des signaux de sortie audio Zone2 ou Zone3 de sorte que le son et l'image sont synchrones.

### Plage de réglage

0 ms à 100 ms (incrément de 1 ms)

## Mono

Bascule entre les modes stéréo et monophonique pour la sortie Zone2 ou Zone3.

### Réglages

<u>Désactivé</u>	Produit des sons stéréo dans Zone2 ou Zone3.
Activé	Produit des sons mono dans Zone2 ou Zone3.

## Enhancer

Active/désactive l'Optimiseur de musique compressée (p.82) pour la sortie Zone2 ou Zone3.

### Réglages

Désactivé	Permet de désactiver le mode Optimiseur de musique compressée.
<u>Activé</u>	Permet d'activer le mode Optimiseur de musique compressée.

## Réglages tonalité

Permet de régler le niveau de la plage de fréquences élevées (Aigus) et de la plage de fréquences basses (Graves) pour la sortie Zone2 ou Zone3.



Vous pouvez également régler les réglages « Aigus » ou « Graves » pour la sortie Zone2 ou Zone3 avec les commandes sur le panneau avant (p.109).

### Réglages

Auto	Permet de régler le niveau de la plage de fréquences élevées (aigus) et de la plage de fréquences basses (graves) automatiquement.
<u>Manuel</u>	Permet de régler le niveau de la plage de fréquences élevées (aigus) et de la plage de fréquences basses (graves) manuellement (-6,0 dB à +6,0 dB, incréments de 0,5 dB).
Dérivation	Ne permet pas de régler le niveau de la plage de fréquences élevées (aigus) et de la plage de fréquences basses (graves).

## Extra graves

Active/désactive Extra graves pour la sortie Zone2 ou Zone3. Avec Extra graves activé, vous pouvez profiter de sons graves de meilleure qualité, indépendamment de la taille des enceintes.

### Réglages

<u>Désactivé</u>	Extra graves est désactivé.
Activé	Extra graves est activé.

## Renommer Zone

Change le nom de zone (pour Zone2 ou Zone3) qui apparaît sur l'afficheur de la face avant ou sur l'écran du téléviseur.

Vous pouvez modifier le nom de la zone de la même manière que pour « Renommer Zone » dans « Réglage Zone principale » (p.145).

## ■ Réglage Zone4

Permet de configurer les réglages Zone4.

## Renommer Zone

Change le nom de zone (pour Zone4) qui apparaît sur l'afficheur de la face avant ou sur l'écran du téléviseur.

Vous pouvez modifier le nom de la zone de la même manière que pour « Renommer Zone » dans « Réglage Zone principale » (p.145).

## ■ Attribution sortie moniteur

Sélectionnez la zone pour laquelle les prises MONITOR OUT/ZONE OUT (COMPONENT VIDEO et VIDEO) sont utilisées.

### Réglages

Principal, Zone2, Zone3



Pour regarder des vidéos lues sur un appareil vidéo dans le moniteur vidéo de la zone, vous devez connecter le moniteur vidéo à l'unité de la même façon que l'appareil vidéo. Par exemple, si vous souhaitez regarder des vidéos reçues depuis le lecteur DVD via un câble vidéo à composantes, raccordez le moniteur vidéo aux prises COMPONENT VIDEO avec un câble vidéo à composantes.

## ■ Attribution HDMI OUT2

Sélectionne la zone pour laquelle la prise HDMI OUT 2 (ZONE OUT) est utilisée.

### Réglages

Principal, Zone2, Zone4



Pour plus d'informations sur les signaux vidéo/audio pouvant être restitués sur chaque zone, reportez-vous à la section « Sortie multi-zone » (p.178).

## Sortie Audio

Active/désactive la sortie audio de la prise HDMI OUT 2 quand « Attribution HDMI OUT2 » est réglé sur « Zone2 ».

Activé	Active la sortie audio.
Désactivé	Désactive la sortie audio (sortie vidéo uniquement).

## ■ Réglage mode fête

Active/désactive le passage au mode fête (p.109) pour chaque zone.

### Choix

Cible : Zone2, Cible : Zone3, Cible : Zone4

### Réglages

Invalider	Désactive le passage au mode fête.
Valider	Active le passage au mode fête. Vous pouvez activer ou désactiver le mode fête en appuyant sur PARTY sur la télécommande.

## Fonction

Configure les fonctions qui permettent d'utiliser plus facilement l'unité.



## ■ Attribution entrée

Attribue les prises COMPONENT VIDEO, COAXIAL et OPTICAL à une autre source d'entrée.

### ■ Procédure

Exemple : attribution de la prise OPTICAL (Ⓞ) à la source d'entrée « AV 2 »

**1** Utilisez les touches de curseur pour sélectionner la cellule à l'intersection avec « AV 2 » et « Optique » et appuyez sur ENTER.



**2** Utilisez les touches de curseur pour sélectionner « Ⓞ » et appuyez sur ENTER.

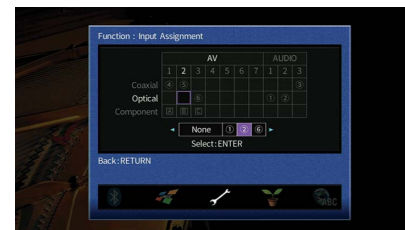

**3** Pour quitter le menu, appuyez sur ON SCREEN.



Les prises COAXIAL et OPTICAL ne peuvent pas être attribuées à la même source d'entrée.

## ■ Réglage d'affichage

Configure les réglages associés à l'afficheur de la face avant ou à l'afficheur de l'écran du téléviseur.

### Luminosité (affichage avant)

Règle la luminosité de l'afficheur de la face avant.

#### Plage de réglage

-4 à 0 (supérieur pour une luminosité plus forte)



L'afficheur de la face avant peut s'éteindre si l'option « Mode ECO » (p.150) est réglée sur « Activé ».

### Message court

Choisit d'afficher ou non les messages courts sur l'écran du téléviseur lorsque l'unité fonctionne (comme la sélection d'entrée et le réglage du volume).

#### Réglages

<u>Activé</u>	Affiche les messages courts sur l'écran du téléviseur.
Désactivé	N'affiche pas les messages courts sur l'écran du téléviseur.

### Fond d'écran

Sélectionne l'image à utiliser comme fond d'écran sur le téléviseur.

#### Réglages

<u>Piano</u>	Affiche une image de piano sur l'écran du téléviseur lorsqu'il n'y a aucun signal vidéo.
Fond gris	Affiche un fond d'écran gris sur l'écran de téléviseur lorsqu'il n'y a aucun signal vidéo.

## ■ Sortie déclencheur1, Sortie déclencheur2

Permet de régler les prises TRIGGER OUT 1-2 pour qu'elles fonctionnent de manière synchronisée avec l'état d'alimentation de chaque zone ou du basculement d'entrée.

### Mode déclencheur

Spécifie la condition de la prise TRIGGER OUT à utiliser.

#### Réglages

<u>Alimentation</u>	La prise TRIGGER OUT fonctionne de manière synchronisée avec l'état d'alimentation de la zone spécifiée à l'aide de « Zone destination ».
Source	La prise TRIGGER OUT fonctionne de manière synchronisée avec le basculement d'entrée de la zone spécifiée à l'aide de « Zone destination ». Un signal électronique est transmis en fonction du réglage effectué dans « Source ».
Manuel	Sélectionnez cette option pour changer manuellement le niveau de sortie de la transmission du signal électronique avec « Manuel ».

#### Source

Spécifie le niveau de sortie du signal électronique transmis avec chaque basculement de l'entrée lorsque « Mode déclencheur » est réglé sur « Source ».

#### Choix

AV 1-7, V-AUX, AUDIO 1-3, PHONO, TUNER, (sources réseau), Bluetooth, USB

#### Réglages

<u>Bas</u>	Arrête la transmission du signal électronique lorsque vous basculez sur la source d'entrée spécifiée dans cette option.
<u>Haut</u>	Transmet le signal électronique lorsque vous basculez sur la source d'entrée spécifiée dans cette option.

#### Manuel

Change manuellement le niveau de sortie de la transmission du signal électronique lorsque « Mode déclencheur » est réglé sur « Manuel ». Ce réglage peut également être utilisé pour confirmer le fonctionnement correct de l'appareil externe raccordé via la prise TRIGGER OUT.

#### Choix

<u>Bas</u>	Arrête la transmission du signal électronique.
<u>Haut</u>	Transmet le signal électronique.

## Zone destination

Spécifie la zone avec laquelle la prise TRIGGER OUT fonctionne en synchronisation.

### Réglages

Principale	Lorsque « Mode déclencheur » est réglé sur « Alimentation », la transmission du signal électronique est synchronisée avec l'état de l'alimentation de la zone principale.
	Lorsque « Mode déclencheur » est réglé sur « Source », la transmission du signal électronique est synchronisée avec le basculement de l'entrée dans la zone principale.
Zone2	Lorsque « Mode déclencheur » est réglé sur « Alimentation », la transmission du signal électronique est synchronisée avec l'état de l'alimentation de Zone2.
	Lorsque « Mode déclencheur » est réglé sur « Source », la transmission du signal électronique est synchronisée avec le basculement de l'entrée de Zone2.
Zone3	Lorsque « Mode déclencheur » est réglé sur « Alimentation », la transmission du signal électronique est synchronisée avec l'état de l'alimentation de Zone3.
	Lorsque « Mode déclencheur » est réglé sur « Source », la transmission du signal électronique est synchronisée avec le basculement de l'entrée de Zone3.
Zone4	Lorsque « Mode déclencheur » est réglé sur « Alimentation », la transmission du signal électronique est synchronisée avec l'état de l'alimentation de Zone4.
	Lorsque « Mode déclencheur » est réglé sur « Source », la transmission du signal électronique est synchronisée avec le basculement de l'entrée de Zone4.
<u>Tout</u>	Lorsque « Mode déclencheur » est réglé sur « Alimentation », la transmission du signal électronique est synchronisée avec l'état de l'alimentation de n'importe quelle zone.
	Lorsque « Mode déclencheur » est réglé sur « Source », la transmission du signal électronique est synchronisée avec le basculement de l'entrée de n'importe quelle zone.

## Protect. mém.

Évite la modification accidentelle des réglages.

### Réglages

<u>Désactivé</u>	Ne protège pas les réglages.
Activé	Protège les réglages jusqu'à ce que « Désactivé » soit sélectionné.



Lorsque l'option « Protect. mém. » est réglée sur « Activé », l'icône de verrouillage (🔒) s'affiche sur l'écran de menu.



## ECO

Configure les réglages de l'alimentation.



## Veille Automatique

Règle la durée préalable à la mise en veille automatique. Si vous n'utilisez pas l'unité ou qu'elle ne reçoit aucun signal pendant la durée spécifiée, elle passe automatiquement en mode veille.

### Réglages

Désactivé	Ne règle pas automatiquement l'unité en mode veille.
20 Minutes	Active le mode veille de l'unité si celle-ci ne reçoit aucun signal ou si vous n'utilisez aucune commande pendant 20 minutes.
2 Heures, 4 Heures, 8 Heures, 12 Heures	Règle l'unité en mode veille lorsque vous ne l'avez pas utilisée pendant la durée spécifiée. Par exemple, lorsque « 2 Heures » est sélectionné, l'unité passe en mode veille après 2 heures de non-utilisation.

### Réglage par défaut

Modèles pour le Royaume-Uni et l'Europe : 20 Minutes

Autres modèles : Désactivé



Juste avant que l'unité ne passe en mode veille, le message « AutoPowerStdby » s'affiche et un compte à rebours démarre sur l'afficheur de la face avant.

## Mode ECO

Active/désactive le mode éco (économie d'énergie).

Vous pouvez réduire la consommation d'énergie de l'unité en réglant le mode « Mode ECO » sur « Activé ». Après le réglage, veuillez à appuyer sur ENTER pour redémarrer l'unité.

### Réglages

Désactivé	Désactive le mode éco.
Activé	Active le mode éco.



- Lorsque l'option « Mode ECO » est réglée sur « Activé », l'afficheur de la face avant peut s'éteindre.
- Si vous voulez augmenter le volume du son, réglez « Mode ECO » sur « Désactivé ».

## Language

Sélectionne une langue pour le menu affiché à l'écran.



### Réglages

Anglais, japonais, français, allemand, espagnol, russe, italien, chinois



Les informations sur l'afficheur de la face avant sont exclusivement présentées en anglais.

## Consultation des informations relatives à l'unité (Menu Information)

Vous pouvez consulter les informations relatives à l'unité à l'aide de l'écran du téléviseur.

- 1 Appuyez sur ON SCREEN.
- 2 Utilisez les touches de curseur pour sélectionner « Information » et appuyez sur ENTER.

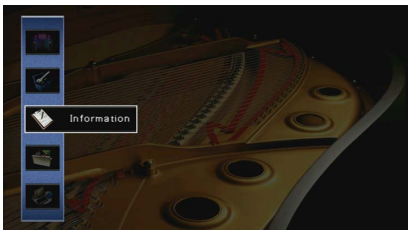

- 3 Utilisez les touches de curseur (</>) pour sélectionner un type d'information.

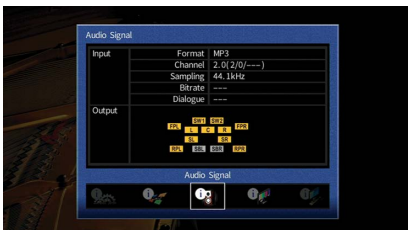

- 4 Pour quitter le menu, appuyez sur ON SCREEN.

## Types d'informations

Vous pouvez vérifier les informations suivantes dans le menu Informations.

### ■ Signal audio

Affiche les informations relatives au signal audio actuel.

	Format	Format audio du signal d'entrée
Voie		Nombre de voies de source dans le signal d'entrée (avant/surround/LFE) Par exemple, la mention « 5.1 (3/2/0.1) » indique 5.1 voies au total (3 voies avant, 2 voies surround et LFE).
	Entrée	(Lors de la lecture du contenu DTS:X) Par exemple, « voie 7.1.4 » signifie « voie 7.1 standard plus 4 voies pour l'enceinte au plafond ».
	Échant.	Nombre d'échantillons par seconde du signal numérique d'entrée
	Débit	Quantité de données par seconde du signal à trains binaires d'entrée
	Dialogue	Niveau de normalisation de dialogue du signal à trains binaires d'entrée
Sortie	Voie	Le nombre de voies de sortie du signal (par exemple, « 5.1.2 » signifie « voie 5.1 standard plus 2 voies pour l'enceinte au plafond ») et les bornes d'enceinte à partir desquelles les signaux sont émis.
		(Lors de la lecture du contenu DTS:X) Le nombre de voies de sortie du signal et les objets (comme « 5.1.2 +5 objets »).



Même lorsque l'unité est réglée directement sur des signaux à trains binaires de sortie, le signal peut être converti en fonction des spécifications et des réglages de l'appareil de lecture.

### ■ Signal vidéo

Affiche les informations relatives au signal vidéo actuel.

Signal HDMI	Présence ou absence de sortie/entrée de signal HDMI
Résolution HDMI	Résolutions du signal d'entrée (analogique ou HDMI) et du signal de sortie (HDMI).
Résolution analog.	Résolutions du signal d'entrée (analogique) et du signal transmis aux prises MONITOR OUT (analogique).

## ■ Moniteur HDMI

Affiche des informations concernant les téléviseurs raccordés aux prises HDMI OUT.

Utilisez les touches du curseur (△/▽) pour basculer entre « OUT1 » et « OUT2 ».

Interface	Interface du téléviseur
Résolution vidéo	Résolutions prises en charge par le téléviseur

## ■ Réseau

Affiche les informations réseau sur l'unité.

### (Quand vous utilisez une connexion réseau câblée ou sans fil [Wi-Fi])

Adresse IP	Adresse IP
Masque sous réseau	Masque sous réseau
Passerelle déf.	Adresse IP de la passerelle par défaut
Serveur DNS (P)	Adresse IP du serveur DNS primaire
Serveur DNS (S)	Adresse IP du serveur DNS secondaire
Adresse MAC (Ethernet)	Adresse MAC
Adresse MAC (Wi-Fi)	
vTuner ID	vTuner ID
Nom du réseau	Nom du réseau (nom de l'unité sur le réseau) (p.143)
Réseau MusicCast	État de la connexion réseau MusicCast
Câblé/Sans fil	État de la connexion câblée ou sans fil
SSID	(Quand vous utilisez une connexion réseau sans fil [Wi-Fi]) SSID du réseau sans fil

### (Quand vous utilisez Wireless Direct)

SSID	SSID du réseau sans fil
Sécurité	Méthode de sécurité
Clé de sécurité	Clé de sécurité
Adresse IP	Adresse IP
Masque sous réseau	Masque sous réseau
Adresse MAC (Wi-Fi)	Adresse MAC
Réseau MusicCast	État de la connexion réseau MusicCast
Connexion réseau	Indication « Wireless Direct »

## ■ Système

Affiche les informations système sur l'unité.

ID télécommande	Réglage de l'ID de télécommande de l'unité (p.154)
Format TV	Type de signal vidéo de l'unité (p.155)
Impédance d'enceinte	Réglage de l'impédance des enceintes de l'unité (p.154)
Pas de fréq.tuner	(Modèle pour le Brésil, l'Asie et modèle standard uniquement) Réglage de la fréquence de syntonisation FM/AM de l'unité (p.154)
ID système	Numéro d'ID système
Vers. Firmware	Version du microprogramme installé sur l'unité



Si l'unité détecte un microprogramme plus récent sur le réseau,  (icône du courrier) apparaît en haut à droite des icônes « Information » et « Système », et le message correspondant s'affiche sur cet écran. Vous pouvez mettre à jour le microprogramme de l'unité en appuyant sur ENTER à l'écran et en suivant la procédure indiquée dans la section « Mise à jour du microprogramme de l'unité via le réseau » (p.160).

## ■ Multi-Zone

Affiche des informations sur Zone2, Zone3 et Zone4.

Entrée	Source d'entrée sélectionnée pour Zone2, Zone3 ou Zone4
Volume	Volume de la Zone2 ou Zone3



## Configuration des paramètres du système (menu ADVANCED SETUP)

Configurez les paramètres du système de l'unité à l'aide de l'afficheur de la face avant.

- 1 Faites passer l'unité en mode veille.
- 2 Tout en appuyant sur STRAIGHT sur le panneau avant, appuyez sur MAIN ZONE .

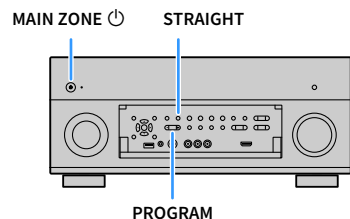

- 3 Appuyez sur PROGRAM pour sélectionner un élément.
- 4 Appuyez sur STRAIGHT pour sélectionner un réglage.
- 5 Appuyez sur MAIN ZONE  pour faire basculer l'unité en mode veille et remettez-la sous tension.

Les nouveaux réglages prennent effet.

## Éléments de menu ADVANCED SETUP



Les réglages par défaut sont soulignés.

Élément	Fonction	Page
SPEAKER IMP.	Change le réglage de l'impédance des enceintes.	154
REMOTE SENSOR	Met le capteur de télécommande de l'unité principale sous/hors tension.	154
REMOTE CON AMP	Sélectionne le code de télécommande de l'unité.	154
TUNER FRQ STEP	(Modèle pour le Brésil, l'Asie et modèle standard uniquement) Change le réglage de la fréquence de syntonisation FM/AM.	154
TV FORMAT	Bascule le type de signal vidéo.	155
MONITOR CHECK	Supprime la limite de sortie vidéo HDMI.	155
4K MODE	Sélectionne le format de signal HDMI 4K (60 Hz/50 Hz).	155
DTS MODE	Ce réglage informe le lecteur sur les formats DTS pris en charge par l'appareil.	155
RECOV./BACKUP	Crée une sauvegarde des réglages de l'unité sur l'ordinateur ou récupère les réglages à partir de la sauvegarde.	156
INITIALIZE	Restaure les réglages par défaut.	156
FIRM UPDATE	Met à jour le microprogramme.	156
VERSION	Vérifie la version du microprogramme actuellement installé sur l'unité.	156

## Modification du réglage de l'impédance des enceintes (SPEAKER IMP.)



Changez les réglages de l'impédance d'enceinte de l'unité en fonction de l'impédance des enceintes raccordées.

### Réglages

<u>6 Ω MIN</u>	Sélectionnez cette option lorsque des enceintes 6 ohms sont raccordées à l'unité. Vous pouvez également utiliser des enceintes 4 ohms comme enceintes avant.
<u>8 Ω MIN</u>	Sélectionnez cette option lorsque des enceintes 8 ohms ou plus sont raccordées à l'unité.

## Mise sous/hors tension du capteur de télécommande (REMOTE SENSOR)



Mettez le capteur de télécommande de l'unité principale sous/hors tension. Lorsque le capteur de télécommande est hors tension, vous ne pouvez pas commander l'appareil à partir de la télécommande.

### Réglages

<u>ON</u>	Met le capteur de télécommande sous tension.
<u>OFF</u>	Met le capteur de télécommande hors tension.

## Sélection de l'ID de télécommande (REMOTE CON AMP)



Modifiez l'ID de télécommande de l'unité de sorte qu'il corresponde à l'ID de télécommande (par défaut : ID1). Lors de l'utilisation de plusieurs Amplis-tuners audio-vidéo Yamaha, vous pouvez régler chaque télécommande avec un seul ID de commande pour leur récepteur correspondant.

### Réglages

ID1, ID2

#### ■ Changement du code de la télécommande

- 1 Pour sélectionner ID1, appuyez à la fois sur la touche de curseur (◀) et sur SCENE 1 pendant 3 secondes.  
Pour sélectionner ID2, appuyez à la fois sur la touche de curseur (◀) et sur SCENE 2 pendant 3 secondes.

## Changement du réglage de la fréquence de syntonisation FM/AM (TUNER FRQ STEP)

(Modèle pour le Brésil, l'Asie et modèle standard uniquement)



Modifiez le réglage de la fréquence de syntonisation FM/AM de l'unité en fonction de votre pays ou de votre région.

### Réglages

<u>FM100/AM10</u>	Sélectionnez cette option lorsque vous souhaitez régler la fréquence FM par pas de 100 kHz et la fréquence AM par pas de 10 kHz.
<u>FM50/AM9</u>	Sélectionnez cette option lorsque vous souhaitez régler la fréquence FM par pas de 50 kHz et la fréquence AM par pas de 9 kHz.

## Modification du type de signal vidéo (TV FORMAT)



Basculez le type de signal vidéo de l'unité de sorte qu'il corresponde au format de votre téléviseur.

### Réglages

NTSC, PAL

### Réglage par défaut

Modèles pour États-Unis, Canada, Corée, Brésil et modèle standard : NTSC

Autres modèles : PAL

## Suppression de la limite de sortie vidéo HDMI (MONITOR CHECK)



L'unité détecte automatiquement les résolutions prises en charge par un téléviseur raccordé via la prise HDMI OUT.

Désactivez la fonction de vérification du moniteur lorsque vous souhaitez spécifier une résolution dans « Résolution » (p.139) si l'unité ne peut pas détecter la résolution du téléviseur ou si vous voulez spécifier une résolution différente de celle détectée.

### Réglages

<u>YES</u>	Active la fonction de vérification du moniteur. (Transmet des signaux vidéo avec une résolution prise en charge par le téléviseur uniquement.)
SKIP	Désactive la fonction de vérification du moniteur. (Transmet des signaux vidéo avec une résolution spécifiée, quelle que soit la compatibilité avec le téléviseur.)



Réinitialisez le réglage sur « YES » si l'unité ne fonctionne plus suite à l'impossibilité d'afficher des vidéos à partir de cette unité sur le téléviseur après avoir réglé la fonction « MONITOR CHECK » sur « SKIP ».

## Sélection du format de signal HDMI 4K (4K MODE)



Sélectionne le format des signaux reçus/transmis par l'unité quand un téléviseur et un appareil de lecture compatibles HDMI 4K (60 Hz/50Hz) sont connectés à l'unité.

### Réglages

MODE 1	Signaux d'entrée/de sortie 4K (60 Hz/50 Hz) au format 4:4:4, 4:2:2 ou 4:2:0. (format 4:2:0 uniquement dans le cas de la prise VIDEO AUX [HDMI IN]) Selon les dispositifs connectés ou les câbles HDMI utilisés, il se pourrait que certaines sources vidéo ne soient pas affichées correctement. Dans ce cas, sélectionnez « MODE 2 ».
<u>MODE 2</u>	Signaux d'entrée/de sortie 4K (60 Hz/50 Hz) au format 4:2:0.



Quand « MODE 1 » est sélectionné, utilisez un câble à haut débit compatible avec une vitesse de transfert de 18 Gb/s.

## Réglage de notification du format DTS (DTS MODE)



Ce réglage informe le lecteur sur les formats DTS pris en charge par l'appareil.

### Réglages

<u>MODE 1</u>	Ce mode est conforme à la norme DTS:X. Utilisez ce réglage dans des circonstances normales.
MODE 2	Utilisez ce réglage si le lecteur n'émet pas correctement les signaux DTS même lorsqu'il lit un contenu DTS-HD ou DTS:X.

## Sauvegarde/récupération des réglages (RECOV./BACKUP)



Crée une sauvegarde des réglages de l'unité sur l'ordinateur ou récupère les réglages à partir de la sauvegarde.

### ■ Processus de sauvegarde/récupération

- 1 Appuyez à plusieurs reprises sur STRAIGHT pour sélectionner « BACKUP » ou « RECOVERY » et appuyez sur INFO pour lancer le processus.

#### Choix

BACKUP	Crée une sauvegarde des réglages de l'unité sur l'ordinateur dans la mémoire interne.
RECOVERY	Récupère les réglages de l'unité à partir de la sauvegarde (disponible uniquement lorsqu'une sauvegarde a été créée).

#### Remarque

- Ne mettez pas l'unité hors tension pendant le processus de récupération. Cela risquerait de compromettre la restauration correcte des réglages.
- La sauvegarde ne contient pas d'informations concernant l'utilisateur (compte d'utilisateur, mot de passe, etc.).

## Restauration des réglages par défaut (INITIALIZE)



Restaure les réglages par défaut de l'unité.

#### Choix

VIDEO	Restaure les réglages par défaut pour les configurations vidéo.
ALL	Restaure les réglages par défaut de l'unité.
CANCEL	Ne procède pas à l'initialisation.

## Mise à jour du microprogramme (FIRM UPDATE)



De nouveaux microprogrammes proposant des fonctions supplémentaires ou des améliorations du produit seront publiés le cas échéant. Les mises à jour peuvent être téléchargées à partir du site Web de Yamaha. Si l'unité est connectée à Internet, vous pouvez télécharger le microprogramme via le réseau. Pour plus de détails, reportez-vous aux informations fournies avec les mises à jour.

### ■ Procédure de mise à jour du microprogramme

N'effectuez pas cette procédure à moins que la mise à jour du microprogramme soit nécessaire. Veuillez également à lire les informations fournies avec les mises à jour avant de mettre le microprogramme à jour.

- 1 Appuyez à plusieurs reprises sur STRAIGHT pour sélectionner « USB » ou « NETWORK » et appuyez sur INFO pour lancer la mise à jour du microprogramme.

#### Choix

USB	Mettez à jour le microprogramme à l'aide d'un dispositif de stockage USB.
NETWORK	Mettez à jour le microprogramme via le réseau.



Si l'unité détecte un microprogramme plus récent sur le réseau, le message correspondant s'affiche une fois que vous appuyez sur ON SCREEN. Dans ce cas, vous pouvez également mettre à jour le microprogramme de l'unité en suivant la procédure indiquée dans « Mise à jour du microprogramme de l'unité via le réseau » (p.160).

## Vérification de la version du microprogramme (VERSION)



Vérifiez la version du microprogramme actuellement installé sur l'unité.



- Vous pouvez également vérifier la version du microprogramme grâce à l'option « Système » (p.152) du menu « Information ».
- Il se pourrait que vous deviez attendre un moment avant que la version du microprogramme ne s'affiche.

# Commande d'appareils externes avec la télécommande

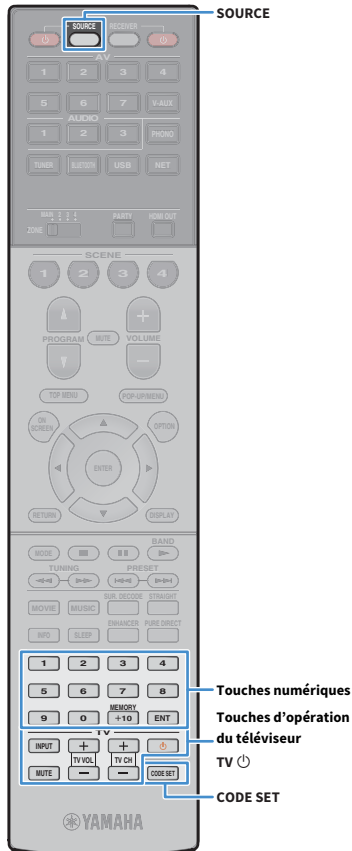

Vous pouvez utiliser la télécommande de l'unité pour contrôler les appareils externes de type lecteurs de BD/DVD si vous avez enregistré le code de télécommande de l'appareil externe.



- Il est impossible de commander un appareil externe non équipé d'un capteur de télécommande.
- Permet de s'assurer que le code de télécommande de l'appareil externe est réglé sur « ID1 ». Si tout autre code de télécommande est sélectionné, il se peut que la commande à distance des appareils ne fonctionne pas correctement.
- Si la télécommande de l'unité reste sans piles pendant plus de 2 minutes, les codes de télécommande mémorisés risquent d'être perdus. Dans ce cas, placez des piles neuves dans la télécommande et mémorisez à nouveau les codes.



Dans les réglages par défaut de l'unité, le code de l'amplificateur (Yamaha : 5098) est attribué à toutes les touches de sélection d'entrée. Ce réglage permet également de contrôler les appareils compatibles avec le contrôle HDMI raccordés à l'unité à l'aide de la télécommande. (Cette fonction peut être inopérante selon les spécifications de l'appareil externe.)

## Enregistrement du code de télécommande pour un téléviseur

Vous pouvez utiliser la télécommande de l'unité pour faire fonctionner un téléviseur si vous avez enregistré son code.



Vous pouvez également attribuer le code de la télécommande du téléviseur aux touches de sélection d'entrée de l'unité (p.158). Cela vous permet d'utiliser les touches de curseur ou les touches numériques pour faire fonctionner le téléviseur (cette fonction peut ne pas être disponible sur certains modèles de téléviseur).

- 1 Reportez-vous à la section « Liste des codes de télécommande » (p.188) pour trouver le code de la télécommande de votre téléviseur.



En présence de plusieurs codes, enregistrez le premier de la liste. S'il ne fonctionne pas, essayez les autres codes.

- 2 Appuyez sur CODE SET.

SOURCE clignote deux fois.

Effectuez chacune des étapes suivantes en moins d'une minute. Sinon, le réglage sera annulé. Dans ce cas, répétez la procédure depuis l'étape 2.

- 3 Appuyez sur TV (power icon).

- 4 Utilisez les touches numériques pour entrer le code de télécommande à 4 chiffres.

Une fois le code de télécommande correctement enregistré, SOURCE clignote deux fois.

S'il clignote six fois, l'enregistrement a échoué. Répétez la procédure depuis l'étape 2.

## Commande du téléviseur

Une fois le code de télécommande associé à votre téléviseur enregistré, vous pouvez le commander à l'aide des touches d'opération du téléviseur quelle que soit la source d'entrée sélectionnée sur l'unité.

Touches d'opération du téléviseur	INPUT	Bascule entre les entrées vidéo du téléviseur.
	MUTE	Met en sourdine les signaux audio du téléviseur.
	TV VOL	Règle le volume du téléviseur.
	TV CH	Bascule entre les chaînes du téléviseur.
	TV (power icon)	Met le téléviseur sous/hors tension.

## Enregistrement des codes de télécommande pour des appareils de lecture

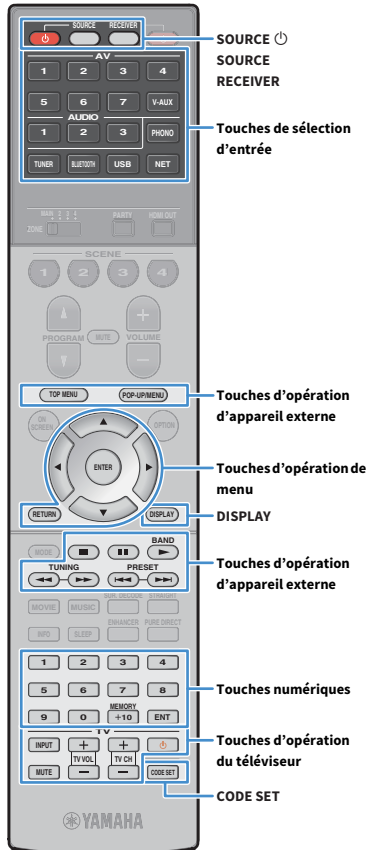

Vous pouvez utiliser la télécommande de l'unité pour faire fonctionner des appareils de lecture si vous avez enregistré leur code. Vous pouvez également utiliser les touches de sélection d'entrée auxquelles des codes de télécommande sont attribués pour changer les appareils de lecture contrôlés par la télécommande.

### 1 Reportez-vous à la section « Liste des codes de télécommande » (p.188) pour trouver le code de la télécommande de votre appareil de lecture.



En présence de plusieurs codes, enregistrez le premier de la liste. S'il ne fonctionne pas, essayez les autres codes.

### 2 Appuyez sur CODE SET.

SOURCE clignote deux fois.

Effectuez chacune des étapes suivantes en moins d'une minute. Sinon, le réglage sera annulé. Dans ce cas, répétez la procédure depuis l'étape 2.

### 3 Appuyez sur la touche de sélection d'entrée.

Par exemple, appuyez sur AV 1 pour régler le code de télécommande de l'appareil de lecture raccordé à la prise AV 1.

### 4 Utilisez les touches numériques pour entrer le code de télécommande à 4 chiffres.

Une fois le code de télécommande correctement enregistré, SOURCE clignote deux fois.

S'il clignote six fois, l'enregistrement a échoué. Répétez la procédure depuis l'étape 2.



Pour plus d'informations sur la manière d'attribuer un code de télécommande à une touche SCENE, reportez-vous à la section « Enregistrer une scène » (p.76).

## ■ Commande d'un appareil de lecture

Une fois le code de télécommande associé à votre appareil de lecture enregistré, vous pouvez le commander à l'aide des touches suivantes après avoir sélectionné la source d'entrée ou la scène.



Appuyez sur SOURCE ou RECEIVER pour changer l'appareil (unité ou appareil externe) commandé par les touches d'opération de menu, la touche DISPLAY et les touches numériques. Vous pouvez utiliser l'unité après avoir appuyé sur RECEIVER (s'allume en orange) et un appareil externe après avoir appuyé sur SOURCE (s'allume en vert). Par exemple, si vous enregistrez le code de télécommande de votre appareil externe sur TUNER, vous pourrez contrôler la radio FM/AM intégrée à l'unité après avoir appuyé sur RECEIVER et l'appareil externe après avoir enfoncé SOURCE.

SOURCE		Met l'appareil de lecture sous et hors tension.
Touches d'opération de menu	Touches de curseur	Permettent de sélectionner un élément.
	ENTER	Confirme un élément sélectionné.
	RETURN	Revient à l'écran précédent.
DISPLAY		Change les informations présentées sur l'afficheur.
	TOP MENU	Affiche le menu supérieur.
	POP-UP/MENU	Affiche le menu contextuel.
		Arrête la lecture.
		Arrête temporairement la lecture.
Touches d'opération d'appareil externe		Démarré la lecture de la vidéo ou du morceau sélectionné.
		Effectue une recherche vers l'arrière/vers l'avant (avec la touche correspondante maintenue enfoncée).
		Permet d'avancer ou de reculer rapidement.
Touches numériques		Permettent d'entrer des valeurs numériques.
Touches d'opération du téléviseur		Permettent de commander le téléviseur (p.157).



Ces touches fonctionnent uniquement si votre appareil de lecture dispose de la fonction correspondante et s'il peut être contrôlé au moyen d'une télécommande infrarouge.

## Réinitialiser les codes de télécommande

Vous pouvez réinitialiser le code de télécommande mémorisé pour chaque touche de sélection d'entrée.

### 1 Appuyez sur CODE SET.

SOURCE clignote deux fois.

Effectuez chacune des étapes suivantes en moins d'une minute. Sinon, le réglage sera annulé. Dans ce cas, répétez la procédure depuis l'étape 1.

### 2 Appuyez sur la touche de sélection d'entrée.

### 3 Utilisez les touches numériques pour entrer « 5098 ».

Une fois le code de télécommande correctement initialisé, SOURCE clignote deux fois.

S'il clignote six fois, l'initialisation a échoué. Répétez la procédure depuis l'étape 1.

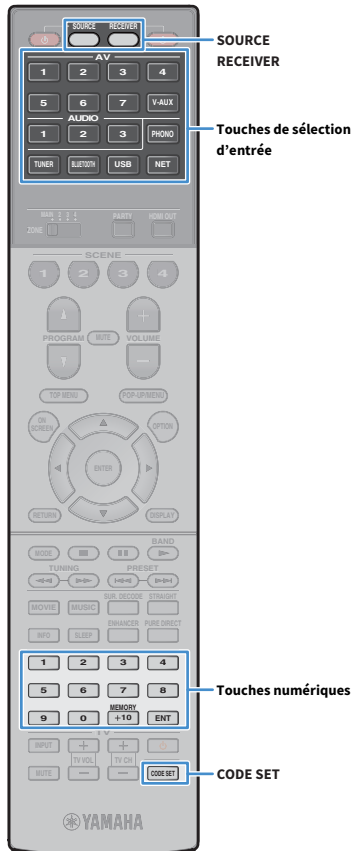

#### Initialisation de la télécommande et chargement des réglages d'usine

- 1 Appuyez sur CODE SET.
- 2 Appuyez sur RECEIVER.
- 3 Utilisez les touches numériques pour entrer « 9981 ».

# Mise à jour du microprogramme de l'unité via le réseau



Touches de curseur  
ENTER

De nouveaux microprogrammes proposant des fonctions supplémentaires ou des améliorations du produit seront publiés au besoin. Si l'unité est connectée à Internet, vous pouvez télécharger le microprogramme via le réseau et le mettre à jour.

### Remarque

- N'utilisez pas l'unité et ne déconnectez pas le câble d'alimentation ou le câble réseau lors de la mise à jour du microprogramme. La mise à jour peut prendre environ 20 minutes ou plus (en fonction de votre débit Internet).
- Si l'unité est connectée au réseau sans fil, il se peut que la mise à jour réseau ne soit pas possible, suivant la connexion réseau utilisée. Dans ce cas, mettez à jour le microprogramme à l'aide du dispositif de stockage (p.156).
- Pour plus de détails sur la mise à jour, visitez le site Web de Yamaha.



Vous pouvez également mettre à jour le microprogramme à l'aide du dispositif de stockage USB depuis le menu « ADVANCED SETUP » (p.156).

Si le message suivant s'affiche lorsque vous appuyez sur ON SCREEN, une mise à jour de microprogramme est disponible.

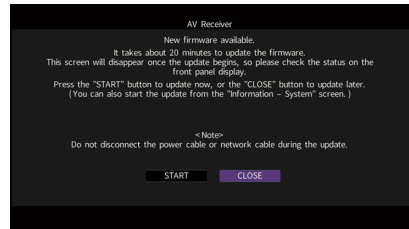

- 1 Lisez la description qui s'affiche à l'écran.
- 2 Pour commencer la mise à jour du microprogramme, utilisez les touches de curseur pour sélectionner « DÉMARRER » et appuyez sur ENTER. L'affichage sur l'écran disparaît.

- 3 Si « UPDATE SUCCESS PLEASE POWER OFF! » apparaît sur l'afficheur de la face avant, appuyez sur MAIN ZONE  sur le panneau avant.

La mise à jour du microprogramme est terminée.



Si vous voulez mettre à jour le microprogramme ultérieurement, sélectionnez « FERM. » à l'étape 2.  (icône du courrier) s'affiche alors en haut à droite des icônes « Information » et « Système » et un message s'affiche sur l'écran « Système » (p.152). Vous pouvez mettre à jour le microprogramme de l'unité en appuyant sur ENTER dans l'écran « Système ».

### Icône Information

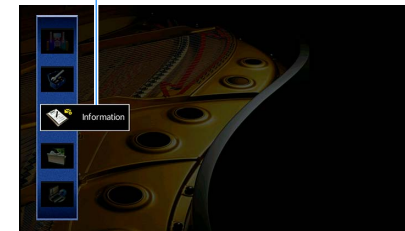

### Message

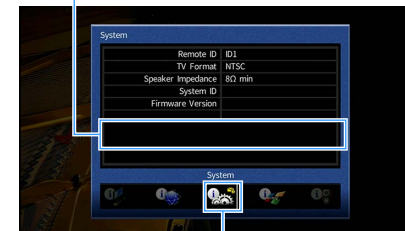

### Icône Système



## Foire aux questions

### **Le nouveau système d'enceintes ne produit pas un équilibre sonore idéal...**

Si vous avez changé les enceintes ou que vous possédez un nouveau système d'enceintes, utilisez « Réglage Auto » pour optimiser à nouveau les réglages des enceintes (p.53). Si vous souhaitez procéder à des réglages manuels, utilisez l'option « Réglage manuel » du menu « Réglage » (p.131).

### **Nous avons des enfants en bas âge et nous voulons définir des limites de volume...**

Si un enfant actionne accidentellement les boutons de réglage de l'unité principale ou de la télécommande, le volume risque d'augmenter brutalement. Cela peut également provoquer des blessures ou endommager l'unité ou les enceintes. Nous vous conseillons d'utiliser l'option « Volume maximum » du menu « Réglage » pour régler le niveau de volume maximum de l'unité à l'avance (p.137). Vous pouvez également régler le volume maximum pour Zone2 ou Zone3 (p.145).

### **Il arrive qu'à la mise sous tension de l'unité, le son soit très fort...**

Par défaut, le volume est automatiquement réglé au niveau auquel l'unité se trouvait lorsqu'elle est passée en mode veille pour la dernière fois. Pour régler un niveau de volume fixe, utilisez l'option « Volume initial » du menu « Réglage » pour sélectionner le volume à appliquer lors de la mise sous tension du récepteur (p.137). Vous pouvez également régler le volume initial pour Zone2 ou Zone3 (p.145).

### **Les différences de volume lors du changement des sources d'entrée nous dérangent...**

Vous pouvez corriger ces différences de niveau entre les sources d'entrée avec la fonction « Réglage entrée » du menu « Option » (p.119).

### **J'ai effectué les raccordements HDMI, mais le contrôle HDMI ne fonctionne pas du tout...**

Pour utiliser le contrôle HDMI, vous devez procéder au réglage de la liaison du contrôle HDMI (p.179). Une fois que vous avez raccordé les appareils compatibles avec le contrôle HDMI (tels que des lecteurs BD/DVD) à l'unité, activez le contrôle HDMI sur chaque appareil et procédez

au réglage de la liaison du contrôle HDMI. Ce réglage est nécessaire chaque fois que vous ajoutez un nouvel appareil compatible avec le contrôle HDMI à votre système. Pour plus d'informations sur le fonctionnement du contrôle HDMI entre votre téléviseur et les appareils de lecture, reportez-vous au mode d'emploi de chaque appareil.

### **Je souhaite désactiver l'affichage de messages à l'écran lorsque l'unité fonctionne...**

Par défaut, les messages courts s'affichent sur l'écran du téléviseur lorsque l'unité fonctionne (comme la sélection d'entrée et le réglage du volume). Si les messages courts vous dérangent lorsque vous regardez un film ou du sport, configurez « Message court » (p.148) dans le menu « Réglage » pour désactiver leur affichage.

### **Comment éviter la modification accidentelle des réglages...**

Vous pouvez protéger les réglages configurés sur l'unité (comme les réglages d'enceintes) en utilisant l'option « Protect. mém. » du menu « Réglage » (p.149).

### **La télécommande de l'unité commande simultanément l'unité et un autre appareil Yamaha...**

Lorsque vous utilisez plusieurs appareils Yamaha, la télécommande peut actionner un autre produit Yamaha ou une autre télécommande peut fonctionner sur l'unité. Dans ce cas, enregistrez un code de télécommande différent pour les appareils que vous souhaitez commander à l'aide de chaque télécommande (p.154).

### **Je souhaite pouvoir lire des contenus vidéo/audio sur l'appareil vidéo même quand l'unité est en mode veille...**

Si un appareil vidéo est raccordé à l'unité via HDMI, vous pouvez restituer des contenus vidéo/audio de la source en question sur le téléviseur, même quand l'unité est en veille. Pour utiliser cette fonction, réglez l'option « Attente Inchangé » (p.141) du menu « Réglage » sur « Activé » ou « Auto ». Vous pouvez aussi changer de source d'entrée avec la télécommande de l'unité quand cette fonction est activée.

## Guide de dépannage

Reportez-vous au tableau suivant si l'unité ne fonctionne pas convenablement.

Si l'anomalie constatée n'est pas mentionnée, ou encore si les actions correctives suggérées sont sans effet, mettez l'unité hors tension, débranchez la fiche du câble d'alimentation et prenez contact avec le revendeur ou le centre d'entretien Yamaha agréé.

### Vérifiez tout d'abord les points suivants :

- 1 Les câbles d'alimentation de l'unité, du téléviseur et des appareils de lecture (tels que des lecteurs BD/DVD) sont correctement raccordés aux prises secteur.
- 2 L'unité, le caisson de graves, le téléviseur et les appareils de lecture (tels que les lecteurs BD/DVD) sont sous tension.
- 3 Les connecteurs de chaque câble sont correctement insérés dans les prises de chaque appareil.

### Alimentation, système et télécommande

Anomalies	Causes possibles	Actions correctives
L'alimentation n'est pas activée.	Le circuit de protection a été activé trois fois de suite. Si tel est le cas, le témoin de veille clignote lorsque vous essayez de mettre l'unité sous tension.	Par mesure de protection, la fonction de mise sous tension est désactivée. Contactez votre revendeur ou le centre d'entretien Yamaha le plus proche pour demander la réparation.
L'alimentation n'est pas désactivée.	Le microprocesseur interne s'est figé en raison d'une décharge électrique externe (provoquée par un orage ou une décharge d'électricité statique), ou d'une baisse importante de la tension d'alimentation.	Sur le panneau avant, maintenez MAIN ZONE  enfoncé pendant plus de 10 secondes pour initialiser et redémarrer l'unité. (Si le problème persiste, débranchez le cordon d'alimentation de la prise de courant puis rebranchez-le.)
L'alimentation est immédiatement désactivée (mode veille).	L'unité a été mise sous tension pendant un court-circuit au niveau d'un câble d'enceinte.	Torsadez solidement les fils dénudés de chaque câble d'enceinte et raccordez l'unité et les enceintes (p.29).
L'unité passe automatiquement en mode veille.	La minuterie a fonctionné.	Mettez l'unité sous tension et reprenez la lecture.
	La fonction de mise en veille automatique s'est activée, car l'unité n'a pas été utilisée pendant la durée spécifiée.	Pour désactiver la fonction de mise en veille automatique, réglez l'option « Veille Automatique » du menu « Réglage » sur « Désactivé » (p.150).
	Le réglage de l'impédance des enceintes est incorrect.	Réglez l'impédance afin qu'elle corresponde à vos enceintes (p.154).
	Le circuit de protection a été activé du fait d'un court-circuit.	Torsadez solidement les fils dénudés de chaque câble d'enceinte et raccordez l'unité et les enceintes (p.29).
	Le circuit de protection a été activé, car le volume de l'unité est trop élevé.	Baissez le volume. Si « Mode ECO » dans le menu « Réglage » est réglé sur « Activé », réglez-le sur « Désactivé » (p.150).

Anomalies	Causes possibles	Actions correctives
<b>L'unité ne réagit pas.</b>	Le microprocesseur interne s'est figé en raison d'une décharge électrique externe (provoquée par un orage ou une décharge d'électricité statique), ou d'une baisse importante de la tension d'alimentation.	Sur le panneau avant, maintenez MAIN ZONE ☺ enfoncé pendant plus de 10 secondes pour initialiser et redémarrer l'unité. (Si le problème persiste, débranchez le cordon d'alimentation de la prise de courant puis rebranchez-le.)
<b>La télécommande ne fonctionne pas sur l'unité.</b>	L'unité se trouve hors du rayon d'action.	Utilisez la télécommande dans le rayon d'action (p.6).
	Les piles sont usagées.	Remplacez les piles.
	Le capteur de la télécommande de l'unité est exposé à la lumière directe du soleil ou d'un éclairage puissant.	Réglez l'angle d'éclairage ou repositionnez l'unité.
	La télécommande est réglée pour commander des appareils externes.	Appuyez sur RECEIVER pour contrôler l'unité depuis la télécommande (la touche s'allume en orange).
<b>La télécommande ne fonctionne pas sur les appareils externes.</b>	Le code de télécommande de l'unité et celui de la télécommande ne sont pas identiques.	Modifiez le code de télécommande de l'unité ou celui de la télécommande (p.154).
	La télécommande est réglée de manière à contrôler l'unité.	Appuyez sur SOURCE pour contrôler les appareils externes depuis la télécommande (la touche s'allume en vert).
	Le code de télécommande correspondant n'est pas correctement réglé.	Réglez à nouveau le code de télécommande (p.157). Bien que convenablement enregistrés, certains produits peuvent ne pas répondre à la télécommande.

# Audio

Anomalies	Causes possibles	Actions correctives
<b>Absence de son.</b>	Une autre source d'entrée est sélectionnée.	Sélectionnez une source d'entrée appropriée à l'aide des touches de sélection d'entrée.
	L'unité reçoit des signaux qu'elle ne peut pas restituer.	Certains formats audio numériques ne peuvent pas être lus sur l'unité. Pour vérifier le format audio du signal d'entrée, utilisez l'option « Signal audio » du menu « Information » (p.151).
	Le câble raccordant l'unité et l'appareil de lecture est défectueux.	Si le raccordement est correct, remplacez le câble par un autre.
<b>Il est impossible d'augmenter le volume.</b>	Le volume maximum est réglé.	Utilisez l'option « Volume maximum » du menu « Réglage » pour régler le volume maximum (p.137).
	Un appareil raccordé aux prises de sortie de l'unité n'est pas sous tension.	Mettez sous tension tous les appareils raccordés aux prises de sortie de l'unité.
<b>Une enceinte spécifique n'émet aucun son.</b>	La source de lecture ne fournit aucun signal pour cette voie.	Pour le vérifier, utilisez l'option « Signal audio » du menu « Information » (p.151).
	Le programme sonore/décodeur actuellement sélectionné n'utilise pas l'enceinte.	Pour le vérifier, utilisez l'option « Signal test » du menu « Réglage » (p.136).
	La sortie audio de l'enceinte est désactivée.	Exécutez « Réglage Auto » (p.53) ou utilisez l'option « Configuration » du menu « Réglage » pour modifier les réglages de l'enceinte (p.132).
	Le volume de l'enceinte est réglé à un niveau trop bas.	Exécutez « Réglage Auto » (p.53) ou utilisez l'option « Niveau » du menu « Réglage » pour régler le volume de l'enceinte (p.135).
	Le câble d'enceinte raccordant l'unité et l'enceinte est défectueux.	Si le raccordement est correct, remplacez le câble d'enceinte par un autre.
	L'enceinte est défectueuse.	Pour le vérifier, remplacez-la par une autre enceinte. Si l'anomalie persiste, il se peut que l'unité présente un dysfonctionnement.
<b>Le caisson de graves n'émet aucun son.</b>	La source de lecture ne fournit aucun signal basse fréquence ou LFE.	Pour vérifier si le caisson de graves fonctionne correctement, utilisez l'option « Signal test » du menu « Réglage » (p.136).
	La restitution à partir du caisson de graves est désactivée.	Exécutez « Réglage Auto » (p.53) ou réglez l'option « Subwoofer 1 » ou « Subwoofer 2 » du menu « Réglage » sur « Utiliser » (p.133).
	Le volume du caisson de graves est réglé à un niveau trop bas.	Réglez le volume du caisson de graves.
	Le caisson de graves a été désactivé par sa fonction de mise en veille automatique.	Désactivez la fonction de mise en veille automatique du caisson de graves ou réglez son niveau de sensibilité.
<b>L'appareil de lecture n'émet aucun son (raccordé à l'unité avec un câble HDMI).</b>	Le téléviseur ne prend pas en charge le système HDCP (High-bandwidth Digital Content Protection).	Reportez-vous au mode d'emploi du téléviseur et vérifiez les spécifications de ce dernier.
	L'unité n'est pas réglée pour restituer le son via les prises HDMI des bornes SPEAKERS.	Dans la section « Sortie Audio » du menu « Réglage », réglez l'option « Amplificateur » sur « Activé » (p.141).
	Le nombre d'appareils raccordés à la prise HDMI OUT est supérieur à la limite.	Débranchez quelques appareils HDMI.
<b>L'appareil de lecture n'émet aucun son (en cas d'utilisation du contrôle HDMI).</b>	Le téléviseur est réglé pour restituer les signaux audio sur ses propres enceintes.	Modifiez le réglage de la sortie audio du téléviseur afin que les signaux audio de l'appareil de lecture soient restitués sur les enceintes raccordées à l'unité.
	L'audio du téléviseur est sélectionné comme source d'entrée.	Sélectionnez une source d'entrée appropriée à l'aide des touches de sélection d'entrée.

Anomalies	Causes possibles	Actions correctives
<b>Le téléviseur n'émet aucun son (en cas d'utilisation du contrôle HDMI).</b>	Le téléviseur est réglé pour restituer les signaux audio sur ses propres enceintes.	Modifiez le réglage de la sortie audio du téléviseur afin que les signaux audio de ce dernier soient restitués sur les enceintes raccordées à l'unité.
	Un téléviseur ne prenant pas en charge ARC est raccordé à l'unité uniquement à l'aide d'un câble HDMI.	Utilisez un câble optique numérique pour établir une connexion audio (p.41).
	(Si le téléviseur est raccordé à l'unité avec un câble audio) Le réglage de l'entrée audio du téléviseur ne correspond pas au raccordement réel.	Utilisez l'option « Entrée audio TV » du menu « Réglage » pour sélectionner la prise d'entrée audio appropriée (p.140).
	(Si vous essayez d'utiliser ARC) L'option ARC est désactivée sur l'unité ou le téléviseur.	Réglez l'option « ARC » du menu « Réglage » sur « Activé » (p.141). Activez également l'option ARC sur le téléviseur.
<b>Le téléviseur Zone2 n'émet aucun son (raccordé à l'unité avec un câble HDMI).</b>	La sortie audio de la prise HDMI OUT 2 (ZONE OUT) est désactivée.	Réglez l'option « Sortie Audio » du menu « Réglage » sur « Activé » (p.147).
<b>Seules les enceintes avant produisent un son multivoie.</b>	L'appareil de lecture est réglé pour restituer uniquement un son à 2 voies (PCM par exemple).	Pour le vérifier, utilisez l'option « Signal audio » du menu « Information » (p.151). Si nécessaire, modifiez le réglage de la sortie audio numérique de l'appareil de lecture.
<b>Présence de bruit/ronflement.</b>	L'unité est trop proche d'un autre appareil numérique ou de fréquence radio.	Éloignez l'unité de l'appareil en question.
	Le câble raccordant l'unité et l'appareil de lecture est défectueux.	Si le raccordement est correct, remplacez le câble par un autre.
<b>Le son est déformé.</b>	Le volume de l'unité est réglé à un niveau trop élevé.	Baissez le volume. Si « Mode ECO » dans le menu « Réglage » est réglé sur « Activé », réglez-le sur « Désactivé » (p.150).
	Un appareil raccordé aux prises de sortie de l'unité n'est pas sous tension.	Mettez sous tension tous les appareils raccordés aux prises de sortie de l'unité.
<b>Le son est interrompu.</b>	Si la prise HDMI OUT 2 (ZONE OUT) est attribuée à Zone2 ou Zone4, la sortie audio HDMI peut être interrompue lors de l'exécution de certaines opérations de zone en raison d'une modification des circuits internes.	Pour plus d'informations, reportez-vous à la section « Raccordement d'un appareil compatible HDMI en vue de la restitution de signaux vidéo/audio » (p.106).

# Vidéo

Anomalies	Causes possibles	Actions correctives
<b>Absence d'image.</b>	Une autre source d'entrée est sélectionnée sur l'unité.	Sélectionnez une source d'entrée appropriée à l'aide des touches de sélection d'entrée.
	Une autre source d'entrée est sélectionnée sur le téléviseur.	Changez la source d'entrée du téléviseur afin d'afficher l'image à partir de l'unité.
	La sortie du signal vidéo à partir de l'unité n'est pas prise en charge par le téléviseur.	Réglez l'option « MONITOR CHECK » du menu « ADVANCED SETUP » sur « YES » (p.155).
	Le câble raccordant l'unité et le téléviseur (ou l'appareil de lecture) est défectueux.	Si le raccordement est correct, remplacez le câble par un autre.
<b>L'appareil de lecture n'affiche aucune image (raccordé à l'unité avec un câble HDMI).</b>	Le signal vidéo d'entrée (résolution) n'est pas pris en charge par l'unité.	Pour consulter les informations sur le signal vidéo actuel (résolution), utilisez l'option « Signal vidéo » du menu « Information » (p.151). Pour plus d'informations sur les signaux vidéo pris en charge par l'unité, reportez-vous à la section « Compatibilité du signal HDMI » (p.181).
	Le téléviseur ne prend pas en charge le système HDCP (High-bandwidth Digital Content Protection).	Reportez-vous au mode d'emploi du téléviseur et vérifiez les spécifications de ce dernier. Pour lire des contenus nécessitant des appareils compatibles HDCP 2.2, veillez à ce que le système HDCP 2.2 soit pris en charge par le téléviseur et l'appareil de lecture.
	L'appareil de lecture compatible HDCP 2.2 est connecté à la prise VIDEO AUX (HDMI IN).	Pour lire des contenus nécessitant des appareils compatibles HDCP 2.2, connectez l'appareil de lecture à la prise HDMI (AV 1-7) (p.44).
	Le nombre d'appareils raccordés à la prise HDMI OUT est supérieur à la limite.	Débranchez quelques appareils HDMI.
<b>Le menu de l'unité ne s'affiche pas sur le téléviseur.</b>	Le téléviseur n'est pas raccordé à l'unité au moyen d'un câble HDMI.	Vous pouvez afficher le menu de l'unité sur le téléviseur uniquement s'ils sont reliés par un câble HDMI. Si nécessaire, utilisez un câble HDMI pour les relier (p.42).
	Une autre source d'entrée est sélectionnée sur le téléviseur.	Changez la source d'entrée du téléviseur afin d'afficher l'image à partir de l'unité (prise HDMI OUT).
<b>La vidéo est interrompue.</b>	(Si vous utilisez 2 téléviseurs dans la zone principale) L'autre téléviseur est hors tension quand vous sélectionnez « HDMI OUT 1+2 ».	Sélectionnez « HDMI OUT 1 » ou « HDMI OUT 2 » pour émettre les signaux uniquement sur le téléviseur que vous utilisez (p.74).
	(Si la prise HDMI OUT 2 est assignée à Zone2 ou Zone4) La sortie audio HDMI peut être interrompue lors de l'exécution de certaines opérations de zone en raison d'une modification des circuits internes.	Pour plus d'informations, reportez-vous à la section « Raccordement d'un appareil compatible HDMI en vue de la restitution de signaux vidéo/audio » (p.106).

## Radio FM/AM

Anomalies	Causes possibles	Actions correctives
<b>La réception radio FM est faible ou parasitée.</b>	L'appareil est soumis aux effets de trajets multiples.	Réglez la hauteur ou l'orientation de l'antenne FM ou placez-la à un autre endroit.
	Vous êtes trop éloigné de la station de transmission FM.	Réglez l'option « Mode FM » du menu « Option » sur « Mono » pour sélectionner la réception de la radio FM en monophonique (p.119). Utilisez une antenne FM extérieure. Nous vous conseillons d'utiliser une antenne sensible à plusieurs éléments.
<b>La réception radio AM est faible ou parasitée.</b>	Les bruits peuvent être provoqués par des lampes fluorescentes, moteurs, thermostats ou autres appareils électriques.	Il est difficile d'éliminer totalement les parasites. Ils peuvent cependant être réduits en installant une antenne AM extérieure.
<b>Les stations de radio ne peuvent pas être sélectionnées automatiquement.</b>	Vous êtes trop éloigné de la station de transmission FM.	Sélectionnez la station manuellement (p.84).
		Utilisez une antenne extérieure. Nous vous conseillons d'utiliser une antenne sensible à plusieurs éléments.
	Le signal radio AM est faible.	Réglez l'orientation de l'antenne AM.
		Sélectionnez la station manuellement (p.84). Utilisez une antenne AM extérieure. Connectez-la à la prise ANTENNA (AM), ainsi qu'à l'antenne AM fournie.
<b>Impossible d'enregistrer les stations de radio AM en tant que présélections.</b>	Préréglage auto a été utilisée.	Préréglage auto permet l'enregistrement de stations de radio FM. Enregistrez les stations de radio AM manuellement (p.84).

# Bluetooth

Anomalies	Causes possibles	Actions correctives
<b>La connexion Bluetooth ne peut pas être établie.</b>	La fonction Bluetooth de l'unité est désactivée.	La fonction Bluetooth est activée (p.144).
	Un autre périphérique Bluetooth est déjà connecté à l'unité.	Mettez fin à la connexion Bluetooth existante puis établissez une nouvelle connexion (p.88).
	L'unité et le périphérique Bluetooth sont trop éloignés l'un de l'autre.	Rapprochez le périphérique Bluetooth de l'unité.
	Un appareil (tel qu'un four micro-ondes ou un LAN sans fil) émet des signaux à proximité sur la bande de fréquence 2,4 GHz.	Éloignez l'unité de ces appareils.
	Le périphérique Bluetooth ne prend pas en charge A2DP.	Utilisez un périphérique Bluetooth prenant en charge le profil A2DP.
	Les informations de connexion enregistrées sur le périphérique Bluetooth ne fonctionnent pas pour une raison inconnue.	Effacez les informations de connexion sur le périphérique Bluetooth, puis établissez à nouveau la connexion entre le périphérique Bluetooth et l'unité (p.88).
<b>Aucun son n'est émis ou le son est saccadé pendant la lecture.</b>	Le volume du périphérique Bluetooth est réglé sur un niveau trop bas.	Augmentez le volume du périphérique Bluetooth.
	Les réglages du périphérique Bluetooth ne permettent pas le transfert de signaux audio à l'unité.	Changez de sortie audio sur le périphérique Bluetooth en choisissant l'unité.
	La connexion Bluetooth a été coupée.	Établissez à nouveau une connexion Bluetooth entre le périphérique Bluetooth et l'unité (p.88).
	L'unité et le périphérique Bluetooth sont trop éloignés l'un de l'autre.	Rapprochez le périphérique Bluetooth de l'unité.
	Un appareil (tel qu'un four micro-ondes ou un LAN sans fil) émet des signaux à proximité sur la bande de fréquence 2,4 GHz.	Éloignez l'unité de ces appareils.



## USB et réseau

Anomalies	Causes possibles	Actions correctives
<b>L'unité ne détecte pas le dispositif USB.</b>	Le dispositif USB n'est pas correctement raccordé à la prise USB.	Mettez l'unité hors tension, rebranchez votre dispositif USB et remettez l'unité sous tension.
	Le système de fichiers du dispositif USB n'est pas au format FAT16 ou FAT32.	Utilisez un dispositif USB au format FAT16 ou FAT32.
<b>Impossible d'afficher les dossiers et fichiers du dispositif USB.</b>	Les données du dispositif USB sont protégées par cryptage.	Utilisez un dispositif USB sans fonction de cryptage.
<b>Les fichiers du dispositif USB ne peuvent pas être lus en continu.</b>	Des fichiers non pris en charge par l'unité sont présents dans le dossier sélectionné.	Si, pendant la lecture, l'unité détecte des fichiers de format incompatible (par exemple, des images et des fichiers cachés), la lecture s'arrête automatiquement. Ne stockez pas de fichiers non pris en charge dans le dossier de lecture.
<b>La fonction réseau ne fonctionne pas.</b>	Les paramètres réseau (adresse IP) n'ont pas été obtenus correctement.	Activez la fonction du serveur DHCP sur votre routeur et réglez l'option « DHCP » du menu « Réglage » sur « Activé » sur l'unité (p.142). Si vous souhaitez configurer manuellement les paramètres réseau, vérifiez que vous utilisez une adresse IP qui n'est pas utilisée par d'autres périphériques réseau (p.142).
<b>L'unité n'arrive pas à se connecter à Internet via un routeur sans fil (point d'accès).</b>	Le routeur sans fil (point d'accès) est hors tension.	Mettez le routeur sans fil sous tension.
	L'unité et le routeur sans fil (point d'accès) sont trop éloignés l'un de l'autre.	Rapprochez l'unité et le routeur sans fil (point d'accès).
	Un obstacle est présent entre l'unité et le routeur sans fil (point d'accès).	Déplacez l'unité et le routeur sans fil (point d'accès) de sorte qu'il n'y ait pas d'obstacle entre eux.
<b>Le réseau sans fil n'est pas localisé.</b>	Il se pourrait que la présence d'un four micro-ondes ou d'autres appareils sans fil à proximité perturbent la communication sans fil.	Mettez ces appareils hors tension.
	L'accès au réseau est limité par les paramètres de pare-feu de votre routeur sans fil (point d'accès).	Vérifiez les paramètres de pare-feu du routeur sans fil (point d'accès).
<b>L'unité ne détecte pas l'ordinateur.</b>	Le réglage du partage de support est incorrect.	Configurez le paramètre de partage et sélectionnez l'unité comme un appareil sur lequel des contenus musicaux sont partagés (p.94).
	Certains logiciels de sécurité installés sur votre ordinateur bloquent l'accès de l'unité à votre ordinateur.	Vérifiez les réglages des logiciels de sécurité installés sur votre ordinateur.
	L'unité et l'ordinateur ne se trouvent pas sur le même réseau.	Vérifiez les connexions réseau et vos paramètres de routeur avant de raccorder l'unité et l'ordinateur au même réseau.
	Le filtre d'adresse MAC est validé sur l'unité.	Dans « Filtre adresse MAC » du menu « Réglage », invalidez le filtre d'adresse MAC ou spécifiez l'adresse MAC de votre ordinateur pour permettre à ce dernier d'accéder à l'unité (p.143).
<b>Impossible d'afficher ou de lire les fichiers de l'ordinateur.</b>	Les fichiers ne sont pas pris en charge par l'unité ou le serveur multimédia.	Utilisez le format de fichier pris en charge à la fois par l'unité et le serveur multimédia. Pour plus d'informations sur les formats de fichiers pris en charge par l'unité, reportez-vous à la section « Lecture de musique stockée sur des serveurs multimédias (PC/NAS) » (p.94).
<b>Les fichiers de l'ordinateur ne peuvent pas être lus en continu.</b>	Des fichiers non pris en charge par l'unité sont présents dans le dossier sélectionné.	Si, pendant la lecture, l'unité détecte des fichiers de format incompatible (par exemple, des images et des fichiers cachés), la lecture s'arrête automatiquement. Ne stockez pas de fichiers non pris en charge dans le dossier de lecture.

Anomalies	Causes possibles	Actions correctives
<b>Impossible de lire la radio sur Internet.</b>	La station de radio sur Internet sélectionnée est actuellement indisponible.	Il se peut qu'un problème soit survenu au niveau de la station de radio ou que le service ait été interrompu. Réessayez ultérieurement ou sélectionnez une autre station.
	La station de radio sur Internet sélectionnée n'émet plus actuellement.	Certaines stations de radio sur Internet n'émettent pas à certaines heures de la journée. Réessayez ultérieurement ou sélectionnez une autre station.
	L'accès au réseau est limité par les paramètres de pare-feu de vos périphériques réseau (tels que le routeur).	Vérifiez le réglage pare-feu de vos périphériques réseau. La radio sur Internet est uniquement lisible lorsqu'elle passe par le port désigné par chaque station de radio. Le numéro de port varie en fonction de la station de radio.
<b>L'iPod ne reconnaît pas l'unité quand vous utilisez AirPlay.</b>	L'unité est connectée à un routeur à plusieurs SSID.	Il se pourrait que la fonction de séparation de réseau du routeur interdise l'accès à l'unité. Connectez l'iPod au SSID ayant accès à l'unité.
<b>L'application « AV CONTROLLER » pour smartphone et tablettes ne parvient pas à détecter l'unité.</b>	L'unité et le smartphone/la tablette ne se trouvent pas sur le même réseau.	Vérifiez les connexions réseau et vos paramètres de routeur avant de connecter l'unité et le smartphone/la tablette au même réseau.
	Le filtre d'adresse MAC est activé sur l'appareil.	Dans « Filtre adresse MAC » du menu « Réglage », invalidez le filtre d'adresse MAC ou spécifiez l'adresse MAC de votre ordinateur pour permettre à ce dernier d'accéder à l'unité (p.143).
<b>La mise à jour du microprogramme a échoué.</b>	Cet échec est peut-être lié à l'état de votre réseau.	Remettez à jour le microprogramme via le réseau ou à l'aide d'un dispositif de stockage USB (p.156).

## Signalement d'erreurs sur l'afficheur de la face avant

Message	Causes possibles	Actions correctives
<b>Access denied</b>	L'accès à l'ordinateur est refusé.	Configurez les paramètres de partage et sélectionnez l'unité comme un appareil sur lequel des contenus musicaux sont partagés (p.94).
<b>Access error</b>	L'unité ne parvient pas à accéder au dispositif USB.	Mettez l'unité hors tension et rebranchez votre dispositif USB. Si l'anomalie persiste, essayez un autre dispositif USB.
	Un problème est survenu lors de l'acheminement du signal du réseau vers l'unité.	Assurez-vous que votre routeur et votre modem sont sous tension. Vérifiez la connexion entre l'unité et le routeur (ou concentrateur) (p.49).
<b>Check SP Wires</b>	Les câbles d'enceintes subissent des courts-circuits.	Torsadez solidement les fils dénudés de chaque câble et raccordez-les correctement à l'unité et aux enceintes.
<b>Internal Error</b>	Une erreur interne s'est produite.	Contactez votre revendeur ou un centre d'entretien Yamaha agréé.
<b>No content</b>	Le dossier sélectionné ne contient aucun fichier lisible.	Sélectionnez un dossier contenant des fichiers pris en charge par l'unité.
<b>No device</b>	L'unité ne parvient pas à détecter le dispositif USB.	Mettez l'unité hors tension et rebranchez votre dispositif USB. Si l'anomalie persiste, essayez un autre dispositif USB.
<b>Please wait</b>	L'unité se prépare à se connecter au réseau.	Attendez que le message disparaisse. Si le message reste affiché plus de 3 minutes, mettez l'unité hors tension, puis remettez-la sous tension.
<b>RemID Mismatch</b>	Le code de télécommande de l'unité et celui de la télécommande ne sont pas identiques.	Modifiez le code de télécommande de l'unité ou celui de la télécommande (p.154).
<b>Remote Off</b>	L'unité ne peut pas être commandée avec la télécommande, car le capteur de la télécommande de l'unité principale est éteint.	Utilisez les commandes sur le panneau avant. Pour utiliser la télécommande, réglez « REMOTE SENSOR » dans le menu « ADVANCED SETUP » sur « ON » (p.154).
<b>Unable to play</b>	L'unité ne parvient pas à lire les morceaux stockés sur le dispositif USB pour une raison quelconque.	Vérifiez les données. S'il est impossible de les lire sur un autre appareil, il se peut que les données soient défectueuses.
	L'unité ne parvient pas à lire les morceaux stockés sur l'ordinateur pour une raison quelconque.	Vérifiez que l'unité prend en charge le format des fichiers que vous tentez de lire. Pour plus d'informations sur les formats pris en charge par l'unité, reportez-vous à la section « Lecture de musique stockée sur des serveurs multimédias (PC/NAS) » (p.94). Si l'unité prend en charge le format de fichier, mais qu'elle ne parvient toujours pas à lire les fichiers, il se peut que le réseau soit surchargé.
<b>USB Overloaded</b>	Une surintensité traverse le dispositif USB.	Mettez l'unité hors tension et rebranchez votre dispositif USB. Si l'anomalie persiste, essayez un autre dispositif USB.
<b>Version error</b>	La mise à jour du microprogramme a échoué.	Remettez à jour le microprogramme.

Cette section explique les termes techniques utilisés dans ce manuel.

## Informations audio (format de décodage audio)

### Dolby Atmos

Après son apparition dans les salles de cinéma, Dolby Atmos redéfinit de façon révolutionnaire la perception de l'espace sonore et l'expérience d'immersion du spectateur dans les salons Home Cinéma. Dolby Atmos désigne un format basé sur des objets adaptables et redimensionnables, lisant les sources audio sous forme de sons (ou « objets ») indépendants qui peuvent être positionnés avec précision et se déplacent de façon dynamique dans tout l'espace d'écoute 3D lors de la lecture. Un des atouts de ce système Dolby Atmos est l'adjonction d'un espace sonore au-dessus de l'auditeur.

### Dolby Atmos Stream

Les contenus Dolby Atmos de disques Blu-ray, fichiers téléchargeables et de services de contenu sur Internet sont transmis à votre ampli-tuner audio-vidéo compatible Dolby Atmos via Dolby Digital Plus ou Dolby TrueHD. Un flux Dolby Atmos contient des métadonnées spéciales détaillant l'emplacement des sons dans la pièce. Ces données sonores décrivant les objets sont décodées par un ampli-tuner audio-vidéo Dolby Atmos afin de garantir le meilleur rendu de lecture sur tous les systèmes d'enceintes Home Cinéma, quels que soient le nombre et la configuration des enceintes.

### Dolby Digital

Dolby Digital est un format audio numérique compressé développé par Dolby Laboratories, Inc. qui prend en charge les systèmes audio à 5.1 voies. Cette technologie est utilisée pour les signaux audio de la plupart des DVD.

### Dolby Digital EX

Dolby Digital EX restitue 6.1 voies à partir de sources à 5.1 voies enregistrées en Dolby Digital Surround EX.

### Dolby Digital Plus

Dolby Digital Plus est un format audio numérique compressé développé par Dolby Laboratories, Inc. qui prend en charge les systèmes audio à 7.1 voies. Dolby Digital Plus est également totalement compatible avec les systèmes audio multivoies existants qui prennent en charge le Dolby Digital. Cette technologie est utilisée pour les signaux audio des disques BD (Blu-ray Disc).

### Dolby Enabled Speaker

Les produits utilisant la technologie d'enceinte Dolby offrent une alternative pratique aux enceintes installées au : ils génèrent un champ sonore au-dessus de l'auditeur en réfléchissant les sons sur la surface du plafond. Dolby enabled speakers comportent un haut-parleur unique dirigeant les sons vers le haut et un circuit de traitement sonore spécial qui peuvent être intégrés à une enceinte traditionnelle ou à un module d'enceinte indépendant. Cette solution rehausse le degré d'immersion sonore de l'auditeur lors de la lecture Dolby Atmos et Dolby surround pour un impact minimum sur le système d'enceintes en terme de configuration.

### Dolby Surround

Dolby surround désigne une nouvelle technologie surround qui permet de réaliser un surmixage (« upmix ») intelligent de contenus stéréo, 5.1 et 7.1 pour la lecture sur votre système d'enceintes surround. Dolby surround est compatible avec les configurations traditionnelles d'enceintes, ainsi qu'avec les systèmes prenant en charge la lecture Dolby Atmos et intégrant des enceintes montées au plafond ou des produits intégrant la technologie d'enceinte Dolby.

### Dolby TrueHD

Dolby TrueHD est un format audio avancé, sans perte, développé par Dolby Laboratories, Inc. pour offrir une expérience Home Cinéma en haute définition, avec la qualité des masters des studios d'enregistrement. Dolby TrueHD peut gérer jusqu'à huit voies audio de 96 kHz/24 bits (jusqu'à six voies audio de 192 kHz/24 bits) simultanément. Cette technologie est utilisée pour les signaux audio des disques BD (Blu-ray Disc).

### DSD (Direct Stream Digital)

La technologie DSD (Direct Stream Digital) permet d'enregistrer des signaux audio sur des supports de stockage numériques, comme les SACD (Super Audio CDs). Les signaux sont enregistrés à une fréquence d'échantillonnage élevée (par exemple 2,8224 MHz et 5,6448 MHz). La réponse en fréquence la plus élevée est égale ou supérieure à 100 kHz, avec une dynamique de 120 dB. Cette technologie propose une meilleure qualité audio que celle utilisée pour les CD.

### DTS 96/24

DTS 96/24 est un format audio numérique compressé prenant en charge les systèmes audio à 5.1 voies et les signaux audio de 96 kHz/24 bits. Ce format est également totalement compatible avec les systèmes audio multivoies existants qui prennent en charge le DTS Digital Surround. Cette technologie est utilisée pour les DVD musicaux, etc.

### DTS Dialog Control

La commande des dialogues vous permet d'amplifier les dialogues. Ceci peut se révéler pratique dans les environnements bruyants pour rendre les dialogues plus intelligibles. Les personnes ayant des problèmes auditifs peuvent également en bénéficier. Veuillez noter que le créateur de contenus peut désactiver l'utilisation de cette fonction dans le mixage, de sorte que la DTS Dialog Control puisse ne pas toujours être disponible. Veuillez noter que les mises à jour de votre amplificateur AVR peuvent ajouter plus de fonctionnalités à la DTS Dialog Control ou augmenter la gamme des fonctions.

### DTS Digital Surround

DTS Digital Surround est un format audio numérique compressé développé par DTS, Inc. qui prend en charge les systèmes audio à 5.1 voies. Cette technologie est utilisée pour les signaux audio de la plupart des DVD.

### DTS-ES

DTS-ES restitue 6.1 voies à partir de sources à 5.1 voies enregistrées en DTS-ES. Ce décodeur ajoute un champ sonore arrière surround aux 5.1 voies d'origine. Au format DTS-ES Matrix 6.1, un son surround arrière est enregistré dans les voies surround, tandis qu'au format DTS-ES Discrete 6.1, une voie surround arrière distincte est enregistrée.

### DTS Express

DTS Express est un format audio numérique compressé prenant en charge les systèmes audio à 5.1 voies et permettant un taux de compression supérieur à celui du format DTS Digital Surround développé par DTS, Inc. Cette technologie est conçue pour les services de contenu audio d'Internet et les sources audio secondaires des disques BD (Blu-ray Disc).

### **DTS-HD High Resolution Audio**

DTS-HD High Resolution Audio est un format audio numérique compressé développé par DTS, Inc. qui prend en charge les systèmes audio à 7.1 voies et les signaux audio de 96 kHz/24 bits. DTS-HD High Resolution Audio est également totalement compatible avec les systèmes audio multivoies existants qui prennent en charge le DTS Digital Surround. Cette technologie est utilisée pour les signaux audio des disques BD (Blu-ray Disc).

### **DTS-HD Master Audio**

DTS-HD Master Audio est un format audio avancé, sans perte, développé par DTS, Inc. pour offrir une expérience Home Cinéma en haute définition, avec la qualité des masters des studios d'enregistrement. DTS-HD Master Audio peut gérer jusqu'à huit voies audio de 96 kHz/24 bits (jusqu'à six voies audio de 192 kHz/24 bits) simultanément. Cette technologie est utilisée pour les signaux audio des disques BD (Blu-ray Disc).

### **DTS Neo:6**

DTS Neo:6 permet de reproduire 6 voies à partir de sources à 2 voies. Deux modes sont disponibles : « mode Music » pour la musique et « mode Cinéma » pour les films. Cette technologie offre des voies matricielles distinctes de son surround sans limitation de bande passante.

### **DTS:X**

DTS:X est la technologie audio de prochaine génération, multidimensionnelle basée sur objet de DTS. Débarrassée des canaux, DTS:X transmet le mouvement fluide du son pour créer un paysage sonore incroyablement riche, réaliste et immersif – devant, derrière, à côté et au-dessus du public – avec plus de précision que jamais. DTS:X offre la capacité à adapter automatiquement l'audio à la disposition des enceintes correspondant le mieux à l'espace, depuis les enceintes intégrées d'un téléviseur à un système de home cinéma surround, en passant par une dizaine ou plus d'enceintes dans une salle de cinéma commerciale. Laissez-vous envelopper sur [www.dts.com/dtsx](http://www.dts.com/dtsx)

### **FLAC**

FLAC est un format de fichier pour la compression de données audio sans perte. FLAC offre un taux de compression inférieur aux formats audio compressés avec perte mais garantit une meilleure qualité de son.

### **MP3**

L'un des formats audio numériques compressés utilisé par MPEG. Avec les technologies psychoacoustiques, cette méthode de compression permet d'atteindre une fréquence de compression élevée. Elle permet de compresser une quantité de données d'environ 1/10 en conservant une qualité audio d'un certain niveau.

### **MPEG-4 AAC**

Norme audio MPEG-4. Elle est utilisée pour les téléphones mobiles, lecteurs audio portables et les services de contenu audio d'Internet, car elle permet d'atteindre un taux de compression élevé des données tout en conservant une meilleure qualité audio qu'avec le format MP3.

### **Neural:X**

Neural:X est la toute dernière technologie de remise en correspondance spatiale et de downmix/upmix de DTS. Elle est intégrée à DTS:X pour fournir un upmix de données codées Neural:X et non codées (PCM). Avec DTS:X pour amplificateur AV et barre de son, Neural:X peut produire jusqu'à 11.x canaux.

### **PCM (Pulse Code Modulation)**

PCM est une technique qui permet de produire un signal audio numérique à partir d'un signal analogique, de l'enregistrer et de le transmettre. Cette technologie sert de base au développement de tous les autres formats audio. Elle est utilisée comme un format audio sans perte appelé PCM linéaire pour le son sur divers supports, tels que les CD et BD (disques Blu-ray).

### **Fréquence d'échantillonnage/bits de quantification**

La fréquence d'échantillonnage et les bits de quantification indiquent la quantité d'informations que représente la numérisation d'un signal audio analogique. Ces valeurs sont indiquées comme dans les exemples suivants : « 48 kHz/24 bits ».

- **Fréquence d'échantillonnage**

La fréquence d'échantillonnage (nombre d'échantillons utilisés sur le signal par seconde) est également connue sous le nom de taux d'échantillonnage. Plus la fréquence d'échantillonnage est élevée, plus la plage des fréquences pouvant être lues est vaste.

- **Bits de quantification**

Le nombre de bits de quantification indique le degré de précision utilisé pour la conversion du niveau sonore en valeur numérique. Plus ce nombre est élevé, plus l'expression du niveau sonore est précise.

### **WAV**

Format de fichier audio standard Windows qui définit la méthode d'enregistrement des données numériques obtenues par la conversion de signaux audio. Par défaut, la méthode PCM (aucune compression) est utilisée, mais vous pouvez également utiliser d'autres méthodes de compression.

### **WMA (Windows Media Audio)**

L'un des formats audio numériques compressés développés par Microsoft Corporation. Avec les technologies psychoacoustiques, cette méthode de compression permet d'atteindre une fréquence de compression élevée. Elle permet de compresser une quantité de données d'environ 1/20 en conservant une qualité audio d'un certain niveau.

## Informations audio (autres)

---

### Connexion bi-amplificatrice (Bi-amp)

Le raccordement bi-amplificateur permet d'utiliser deux amplificateurs pour une seule enceinte. Lorsque vous utilisez ce type de raccordement, l'unité achemine le haut-parleur de graves et d'aigus vers une enceinte au moyen des amplificateurs distincts. Ainsi, ceux-ci restituent un signal audio clair sans interférence.

### LFE (Low Frequency Effects) système à 0.1 voie

Cette voie reproduit des signaux graves de basse fréquence et possède une plage de fréquences de 20 Hz à 120 Hz. Cette voie est ajoutée aux voies de toutes les bandes Dolby Digital ou DTS afin d'améliorer les effets sonores basse fréquence. Cette voie est appelée la voie 0.1, car elle se limite exclusivement aux signaux audio basse fréquence.

### Synchro lèvres

La sortie audio est parfois en retard par rapport à la sortie audio en raison de la complexité du traitement des signaux causée par l'augmentation de la capacité du signal vidéo. La synchro lèvres est une technique permettant de corriger automatiquement le décalage entre les sorties audio et vidéo.

## Informations vidéo et HDMI

---

### Signal vidéo composant

Dans le cas d'un système utilisant les composantes vidéo, le signal vidéo est séparé en signal de luminance Y et les signaux de chrominance Pb et Pr. Les couleurs peuvent être reproduites plus fidèlement, car chaque signal est indépendant.

### Signal vidéo composite

Avec le système de signaux audio composites, les signaux de couleur, luminosité et synchronisation sont combinés et transmis au moyen d'un unique câble.

### Deep Color

« Deep Color » est une technologie prise en charge par la norme HDMI. Deep Color accroît le nombre de couleurs disponibles dans les limites de l'espace colorimétrique RVB ou YCbCr. Les systèmes de traitement des couleurs conventionnels gèrent les couleurs en 8 bits. Deep Color offre un traitement des couleurs en 10, 12 ou 16 bits. Cette technologie permet aux téléviseurs haute définition et à d'autres types d'écran de passer de millions à des milliards de couleurs et d'éliminer l'apparition de bandes couleur sur l'écran pour des transitions de tons douces et des gradations subtiles entre les couleurs.

### HDCP

HDCP (« High-bandwidth Digital Content Protection » ou protection des contenus numériques haute définition) est un système anticopie protégeant les contenus numériques transitant par des connexions numériques haut débit (comme HDMI).

### HDMI

HDMI (High-Definition Multimedia Interface) est l'interface standard universelle de transmission des signaux audio/vidéo numériques. Cette interface permet de transmettre les signaux audio numériques et vidéo numériques à l'aide d'un unique câble, sans perte. Le format HDMI est compatible avec le système HDCP (High-bandwidth Digital Content Protection) et fournit une interface audio/vidéo sécurisée. Pour plus d'informations sur HDMI, visitez le site Web HDMI à l'adresse suivante : « <http://www.hdmi.org/> ».

### x.v.Color

« x.v.Color » est une technologie prise en charge par la norme HDMI. Il s'agit d'un espace colorimétrique plus complet que l'espace sRVB, et qui permet la visualisation de couleurs qui ne pouvaient être affichées par le passé. Tout en restant compatible avec la gamme de couleurs de la norme sRVB, « x.v.Color » agrandit l'espace colorimétrique et permet ainsi de produire des images plus vives et naturelles.

## Informations réseau

---

### SSID

SSID (Service Set Identifier) est un nom identifiant un point d'accès LAN sans fil déterminé.

### Wi-Fi

Wi-Fi (Wireless Fidelity) est une technologie qui permet à un appareil électronique d'échanger des données ou de se connecter à Internet sans fil, au moyen d'ondes radio. L'avantage du système Wi-Fi est qu'il élimine la nécessité (et la complexité) de connexions réseau câblées. Seuls les appareils satisfaisant aux tests de compatibilité Wi-Fi Alliance sont à même de porter la marque « Wi-Fi Certified ».

### WPS

WPS (Wi-Fi Protected Setup) est une norme de la Wi-Fi Alliance ; elle permet de créer facilement un réseau domestique sans fil.

## Technologies Yamaha

---

### CINEMA DSP (Processeur de champ sonore numérique)

Étant donné que Dolby Surround et DTS ont été conçus, à l'origine, pour les salles de cinéma, leurs effets sont mieux perçus dans une salle équipée de nombreuses enceintes et qui a été construite pour favoriser les effets sonores. Chez soi, la taille de la pièce, les matériaux des murs et le nombre d'enceintes diffèrent très largement et il est logique qu'il en soit de même au niveau des sons perçus. Se référant à une multitude de mesures, CINEMA DSP, la technologie DSP originale de Yamaha, vous offre une expérience audiovisuelle comparable à celle que vous connaîtriez dans une salle de cinéma, chez vous.

### CINEMA DSP 3D

Les données des champs sonores mesurés contiennent les informations relatives à la hauteur des images sonores. Le mode CINEMA DSP 3D permet de reproduire la hauteur exacte des images sonores pour créer des champs sonores 3D précis et intenses dans une pièce d'écoute.

### CINEMA DSP HD<sup>3</sup>

Les données des champs sonores mesurés contiennent les informations relatives à la hauteur des images sonores. La fonction CINEMA DSP HD<sup>3</sup> permet de reproduire la hauteur exacte des images sonores pour créer des champs sonores stéréoscopiques précis et intenses dans une pièce d'écoute.

### Compressed Music Enhancer

La fonction Compressed Music Enhancer compense les harmoniques tronquées des formats de compression de musique (comme le format MP3). Cette technologie permet donc d'améliorer les performances d'ensemble du système.

### SILENT CINEMA

Yamaha a mis au point, pour les écouteurs, un champ sonore DSP naturel et réaliste. Les valeurs des paramètres ont été calculées précisément pour que chaque programme sonore soit restitué par les écouteurs comme il l'est par les enceintes.

### Virtual CINEMA DSP

Virtual CINEMA DSP permet au système de reproduire virtuellement le champ sonore des enceintes surround avec les enceintes gauche et droite. Même si les enceintes surround ne sont pas raccordées, l'unité crée un champ sonore réaliste dans la pièce d'écoute.

### Virtual CINEMA FRONT

Virtual CINEMA FRONT permet au système de reproduire virtuellement le champ sonore des enceintes surround avec les enceintes surround placées à l'avant. Même si les enceintes surround sont placées à l'avant, l'unité crée un champ sonore réaliste dans la pièce d'écoute.

### Virtual Presence Speaker (VPS)

Virtual Presence Speaker permet au système de reproduire virtuellement la hauteur du champ sonore 3D sans enceintes de présence. Même en l'absence d'enceintes de présence, l'unité crée un champ sonore 3D réaliste dans la pièce d'écoute.

### Virtual Surround Back Speaker (VSBS)

Virtual Surround Back Speaker permet au système de reproduire virtuellement le champ sonore des enceintes surround arrière. Même en l'absence d'enceintes surround arrière, l'unité confère une impression de profondeur sonore dans le champ sonore arrière du mode CINEMA DSP.

## Appareils et formats de fichiers pris en charge

Cette section explique les appareils et formats de fichier pris en charge par l'unité.

### Appareils compatibles

Pour des informations sur les caractéristiques techniques de chaque appareil, reportez-vous à son mode d'emploi.

#### ■ Périphérique Bluetooth

- L'unité prend en charge les périphériques Bluetooth compatibles A2DP ou AVRCP.
- Selon le modèle, il se peut qu'un périphérique Bluetooth ne soit pas détecté par l'unité ou que certaines fonctions ne soient pas prises en charge.

#### ■ Dispositifs USB

- L'unité prend en charge les dispositifs de stockage de masse USB (par exemple les mémoires Flash ou lecteurs audio portables) utilisant le format FAT16 ou FAT32.
- Ne raccordez jamais d'appareils d'un format autre que stockage de masse USB (par exemple des chargeurs ou concentrateurs USB), des ordinateurs, lecteurs de cartes, disques durs externes, etc.
- Les dispositifs USB avec cryptage ne peuvent pas être utilisés.
- Certaines fonctions risquent de ne pas être compatibles, selon le modèle ou le fabricant du dispositif de stockage USB.

#### ■ AirPlay

AirPlay est compatible avec les iPhone, iPad et iPod touch tournant sous iOS 4.3.3 ou une version ultérieure, les Mac disposant du système OS X Mountain Lion ou d'une version plus récente, et les Mac/PC dotés de la version 10.2.2 d'iTunes ou d'une version ultérieure.

(à compter de mai 2016)

Made for.

iPhone 6 Plus, iPhone 6, iPhone 5s, iPhone 5c, iPhone 5, iPhone 4s

iPad Air 2, iPad mini 3, iPad Air, iPad mini 2, iPad mini, iPad (3e et 4e génération), iPad 2

iPod touch (5e génération)

(à compter de mai 2016)

## Formats de fichiers

Pour des informations sur les caractéristiques techniques de chaque fichier, reportez-vous au mode d'emploi de votre enregistreur ou consultez l'aide du fichier.

### ■ USB/PC (NAS)

Fichier	Fréquence d'échantillonnage (kHz)	Débit binaire de quantification (bit)	Débit	Nombre de voies	Lecture sans blanc
WAV *	32/44,1/48/88,2/96/176,4/192	16/24	—	2	✓
MP3	32/44,1/48	—	8 à 320	2	—
WMA	32/44,1/48	—	8 à 320	2	—
MPEG-4 AAC	32/44,1/48	—	8 à 320	2	—
FLAC	32/44,1/48/88,2/96/176,4/192	16/24	—	2	✓
ALAC	32/44,1/48/88,2/96	16/24	—	2	✓
AIFF	32/44,1/48/88,2/96/176,4/192	16/24	—	2	✓
DSD	2,8 MHz/5,6 MHz	1	—	2	—

\* Format PCM linéaire uniquement



- Pour lire les fichiers FLAC sauvegardés sur un ordinateur ou serveur de stockage réseau, vous devez installer le logiciel serveur qui prend en charge le partage des fichiers FLAC via DLNA sur votre ordinateur ou utiliser un serveur de stockage réseau prenant en charge les fichiers FLAC.
- Le contenu DRM (Digital Rights Management) ne peut pas être lu.



## Flux des signaux vidéo

Les signaux vidéo transmis d'un appareil vidéo vers l'unité sont restitués sur le téléviseur, comme indiqué ci-dessous.

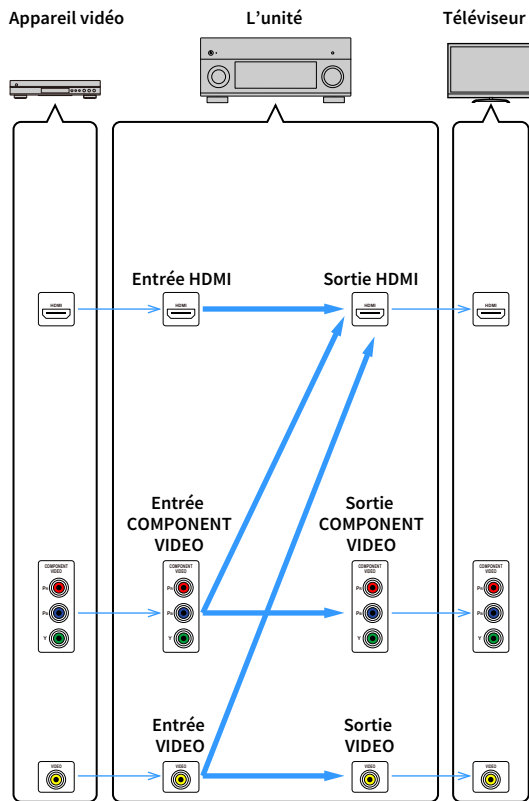

## Table de conversion vidéo



- Vous pouvez sélectionner la résolution et le format d'image appliqués au traitement vidéo de sortie HDMI dans l'option « Mode vidéo » (p.139) du menu « Réglage ».
- L'unité ne convertit pas les signaux vidéo de ligne 480 et de ligne 576 de façon interchangeable.

	Résolution	Sortie HDMI					Sortie COMPONENT VIDEO					Sortie VIDEO	
		480i/576i	480p/576p	720p	1080i	1080p	4K	480i/576i	480p/576p	720p	1080i		1080p
Entrée HDMI	480i/576i	→	→	→	→	→							
	480p/576p		→	→	→	→							
	720p			→	→	→							
	1080i			→	→	→							
	1080p/50, 60 Hz			→	→	→							
	1080p/24 Hz					→	→						
	4K						→						
Entrée COMPONENT VIDEO	480i/576i	→	→	→	→	→	→						
	480p/576p		→	→	→	→		→					
	720p			→	→	→			→				
	1080i			→	→	→				→			
	1080p										→		
Entrée VIDEO	480i/576i	→	→	→	→	→							→

→ : Disponible

## Sortie multi-zone

Les signaux vidéo/audio pouvant être restitués sur la Zone2, la Zone3 et la Zone4 varient selon la méthode de raccordement de l'appareil dans chaque zone aux prises de sortie de l'unité.

### Sortie audio

Entrée \ Sortie	Utilisation de l'amplificateur interne de l'unité (p.39)		Utilisation d'un amplificateur externe (p.105)			
	Prises EXTRA SP 1-2		Prises ZONE OUT		Prise HDMI OUT 2 (ZONE OUT)	
	Zone2	Zone3	Zone2	Zone3	Zone2 (*1)	Zone4 (*2)
Audio numérique (HDMI)	→ (*3)		→ (*3)		→ (*4)	→ (*5)
Audio numérique (COAXIAL/OPTICAL)	→ (*6)	→ (*6)	→ (*6)	→ (*6)	→ (*6)	
Audio analogique (AUDIO)	→	→	→	→	→	
USB (*7)	→	→	→	→	→	
Sourcés réseau (*7)	→	→	→	→	→	
TUNER	→	→	→	→	→	

→ : Disponible

\*1 Disponible quand l'option « Attribution HDMI OUT2 » (p.147) du menu « Réglage » est réglée sur « Zone2 » (Sortie Audio: Activé).

\*2 Disponible quand l'option « Attribution HDMI OUT2 » (p.147) du menu « Réglage » est réglée sur « Zone4 »

\*3 Disponible lorsque des signaux PCM à 2 voies sont reçus (sortie stéréo [réduite à des signaux à 2 voies] quand la source d'entrée sélectionnée dans la zone principale est choisie)  
Disponible quand l'option « Attribution HDMI OUT2 » (p.147) du menu « Réglage » est réglée sur « Zone2 »

\*4 Disponible lorsque des signaux PCM à 2 voies sont reçus (sortie stéréo [réduite à des signaux à 2 voies] quand la source d'entrée sélectionnée dans la zone principale est choisie)

\*5 Transmission audio HDMI (sortie stéréo [réduite à des signaux à 2 voies] lorsque la source d'entrée sélectionnée dans la zone principale est sélectionnée)

\*6 Disponible lorsque des signaux PCM à 2 voies sont reçus

\*7 Pour restituer une source audio DSD en Zone2/Zone3, sélectionnez « Main Zone Sync » comme entrée Zone2/Zone3 avec le contrôle Web (p.111) ou utilisez le mode fête (p.109).

### Sortie vidéo

Entrée \ Sortie	Prises MONITOR OUT/ZONE OUT (*8)		Prise HDMI OUT 2 (ZONE OUT) (*9)	
	COMPONENT VIDEO	VIDEO	Zone2	Zone4
	Zone2/3	Zone2/3		
Vidéo HDMI			→	→
Vidéo à composantes	→			
Vidéo composite		→		
Affichage sur l'écran (navigation/lecture)			→	

→ : Disponible

\*8 Disponible lorsque « Attribution sortie moniteur » (p.146) du menu « Réglage » est réglé sur « Zone2 » ou « Zone3 »

\*9 Disponible lorsque « Attribution HDMI OUT2 » (p.147) du menu « Réglage » est réglé sur « Zone2 » ou « Zone4 »

## Informations sur le contrôle HDMI

Cette section explique les fonctions relatives à HDMI et sa compatibilité de signal.

### Contrôle HDMI

Le contrôle HDMI vous permet de faire fonctionner des appareils externes via HDMI. Si vous raccordez un téléviseur prenant en charge le contrôle HDMI à l'unité à l'aide d'un câble HDMI, vous pouvez contrôler l'unité (alimentation et volume par exemple) à l'aide de la télécommande du téléviseur. Vous pouvez également contrôler les appareils de lecture (tels que des lecteurs BD/DVD compatibles avec le contrôle HDMI) raccordés à l'unité à l'aide d'un câble HDMI.

Pour en savoir plus sur les connexions, reportez-vous aux sections « Raccordement d'un téléviseur et d'appareils externes » (p.41) et « Raccordement d'appareils vidéo (tels que des lecteurs BD/DVD) » (p.44).

#### Opérations accessibles à partir de la télécommande du téléviseur

- Synchronisation en veille
- Commande du volume, y compris la mise en sourdine
- Basculement vers la source audio d'entrée à partir du téléviseur lorsque la source d'entrée de celui-ci est basculée sur son syntoniseur intégré
- Basculement vers la source vidéo/audio d'entrée à partir de l'appareil de lecture sélectionné
- Basculement entre les appareils de sortie audio (l'unité ou l'enceinte du téléviseur)

#### (Exemple)

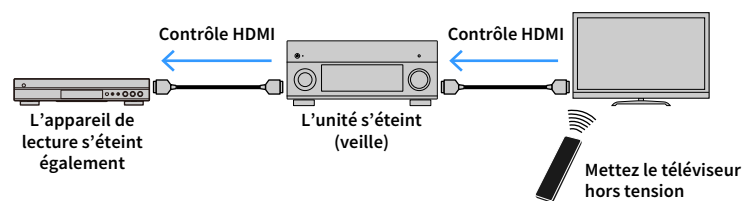

#### Opérations accessibles à partir de la télécommande de l'unité

- Démarrage de la lecture sur l'appareil et mise sous tension du téléviseur avec sélection de scène (p.75)
- Changement de la source d'entrée du téléviseur afin d'afficher le menu à l'écran (lorsque vous appuyez sur « ON SCREEN »)
- Contrôle de l'appareil de lecture (opérations de lecture et de menu) sans enregistrer de code de télécommande (p.158)

#### (Exemple)

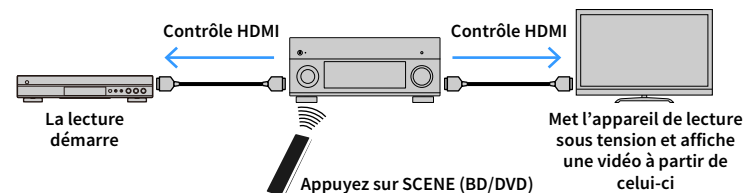

Pour utiliser le contrôle HDMI, vous devez procéder au réglage de la liaison du contrôle HDMI suivant après avoir raccordé le téléviseur et les appareils de lecture.

Pour plus de détails sur les réglages et le fonctionnement de votre téléviseur, reportez-vous au manuel d'utilisation de ce dernier.



Ce réglage est nécessaire chaque fois que vous ajoutez un nouvel appareil compatible avec le contrôle HDMI à votre système.

**1** Mettez sous tension l'unité, le téléviseur et les appareils de lecture.

**2** Configurez les réglages de l'unité.

**1** Changez la source d'entrée du téléviseur afin d'afficher l'image à partir de l'unité.

**2** Appuyez sur ON SCREEN.

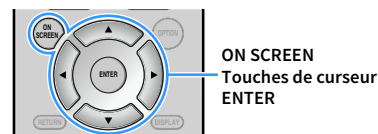

**3** Utilisez les touches de curseur pour sélectionner « Réglage » et appuyez sur ENTER.

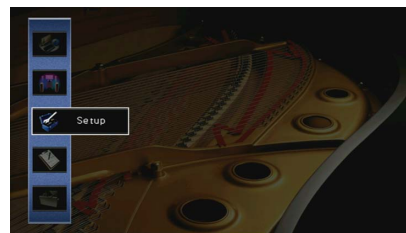

4 Utilisez les touches de curseur (◀/▶) pour sélectionner « HDMI ».



5 Utilisez les touches de curseur (△/▽) pour sélectionner « Contrôle HDMI » et appuyez sur ENTER.

6 Utilisez les touches de curseur pour sélectionner « Activé ».

7 Appuyez sur ON SCREEN.

3 Activez le contrôle HDMI sur le téléviseur et les appareils de lecture (tels que des lecteurs BD/DVD compatibles avec le contrôle HDMI).

4 Désactivez l'alimentation principale du téléviseur, puis mettez hors tension l'unité et les appareils de lecture.

5 Mettez sous tension l'unité et les appareils de lecture, puis allumez le téléviseur.

6 Vérifiez les points suivants :

**Au niveau de l'unité :** L'entrée à laquelle l'appareil de lecture est raccordé est sélectionnée. Si ce n'est pas le cas, sélectionnez la source d'entrée manuellement.

**Au niveau du téléviseur :** La vidéo de l'appareil de lecture s'affiche.

7 Changez la source d'entrée du téléviseur afin d'afficher l'image à partir de l'unité.

8 Vérifiez que l'unité est correctement synchronisée avec le téléviseur en mettant ce dernier hors tension ou en réglant le volume du téléviseur à l'aide de sa télécommande.



- Si le contrôle HDMI ne fonctionne pas correctement, débranchez le téléviseur à l'étape 3, puis rebranchez-le à l'étape 4. Cette opération pourrait résoudre le problème. Par ailleurs, le contrôle HDMI risque de ne pas fonctionner si le nombre d'appareils raccordés est supérieur à la limite. Dans ce cas, désactivez le contrôle HDMI sur les appareils non utilisés.
- Si l'unité n'est pas synchronisée avec les opérations d'alimentation du téléviseur, vérifiez la priorité du réglage de sortie audio pour le téléviseur.
- Nous vous conseillons d'utiliser un téléviseur et des appareils de lecture du même fabricant afin que le contrôle HDMI fonctionne de façon optimale.
- Nous ne garantissons pas le fonctionnement de tous les appareils compatibles avec le contrôle HDMI.

## Canal de retour audio (ARC)

ARC permet de transférer le signal audio du téléviseur à l'unité via le câble HDMI utilisé pour transmettre les signaux vidéo au téléviseur.

Vérifiez le point suivant après les réglages Contrôle HDMI.

1 Sélectionnez un programme TV avec la télécommande du téléviseur.

2 Vérifiez que la source d'entrée de l'unité bascule automatiquement sur « AUDIO 1 » et que les signaux audio du téléviseur sont restitués par l'unité.

Si le signal audio du téléviseur est inaudible, vérifiez le point suivant :

- L'option « ARC » (p.141) du menu « Réglage » est réglée sur « Activé ».
- Le câble HDMI est raccordé à la prise HDMI compatible ARC (prise HDMI repérée par l'indication « ARC ») du téléviseur.  
Selon le téléviseur, il se pourrait que certaines prises HDMI ne soient pas compatibles ARC. Pour plus d'informations, reportez-vous au mode d'emploi du téléviseur.



- Si le son est interrompu lors de l'utilisation de la fonction ARC, réglez l'option « ARC » (p.141) du menu « Réglage » sur « Désactivé » et utilisez un câble audio (optique numérique ou broche stéréo) pour transmettre des signaux audio du téléviseur sur l'unité (p.42).
- Pour utiliser la fonction ARC, raccordez un téléviseur prenant cette fonction en charge avec un câble HDMI.



L'option « AUDIO 1 » est réglée en usine comme entrée audio du téléviseur. Si vous avez raccordé un appareil externe aux prises AUDIO 1, utilisez « Entrée audio TV » (p.140) dans le menu « Réglage » pour modifier l'attribution de l'entrée audio du téléviseur. Pour utiliser la fonction SCENE (p.76), vous devez également modifier l'attribution d'entrée pour SCENE (TV).

# Compatibilité du signal HDMI

## Signaux audio

Type de signal audio	Format de signal audio	Supports compatibles (exemple)
PCM linéaire 2 voies	2 voies, 32 à 192 kHz, 16/20/24 bits	CD, DVD-Vidéo, DVD-Audio
PCM linéaire multivoie	8 voies, 32 à 192 kHz, 16/20/24 bits	DVD-Audio, BD (Blu-ray Disc), HD DVD
DSD	2 à 5,1 voies, 2,8224 MHz, 1 bit	SACD
Train binaire	Dolby Digital, DTS	DVD-Vidéo
Train binaire (Audio haute définition)	Dolby TrueHD, Dolby Digital Plus, DTS-HD Master Audio, DTS-HD High Resolution Audio, DTS Express, Dolby Atmos, DTS:X	BD (Blu-ray Disc), HD DVD

## Signaux vidéo

L'unité est compatible avec les signaux vidéo ayant les résolutions suivantes :

- VGA
- 480i/60 Hz
- 576i/50 Hz
- 480p/60 Hz
- 576p/50 Hz
- 720p/60 Hz, 50 Hz
- 1080i/60 Hz, 50 Hz
- 1080p/60 Hz, 50 Hz, 30 Hz, 25 Hz, 24 Hz
- 4K/60 Hz, 50Hz, 30 Hz, 25 Hz, 24 Hz



- Lors de la lecture de DVD-Audio protégés contre la copie par le système CPPM, les signaux vidéo et audio peuvent ne pas être restitués selon le type du lecteur.
- L'unité n'est pas compatible avec des appareils HDMI ou DVI qui ne prennent pas en charge le système HDCP. Pour plus d'informations, reportez-vous au mode d'emploi de chaque appareil.
- Pour décoder les signaux audio à train binaire sur l'unité, réglez correctement l'appareil source de sorte qu'il transmette directement les signaux audio à train binaire (sans les décoder). Pour plus d'informations, reportez-vous au mode d'emploi de l'appareil de lecture.

# Diagramme de référence (face arrière)

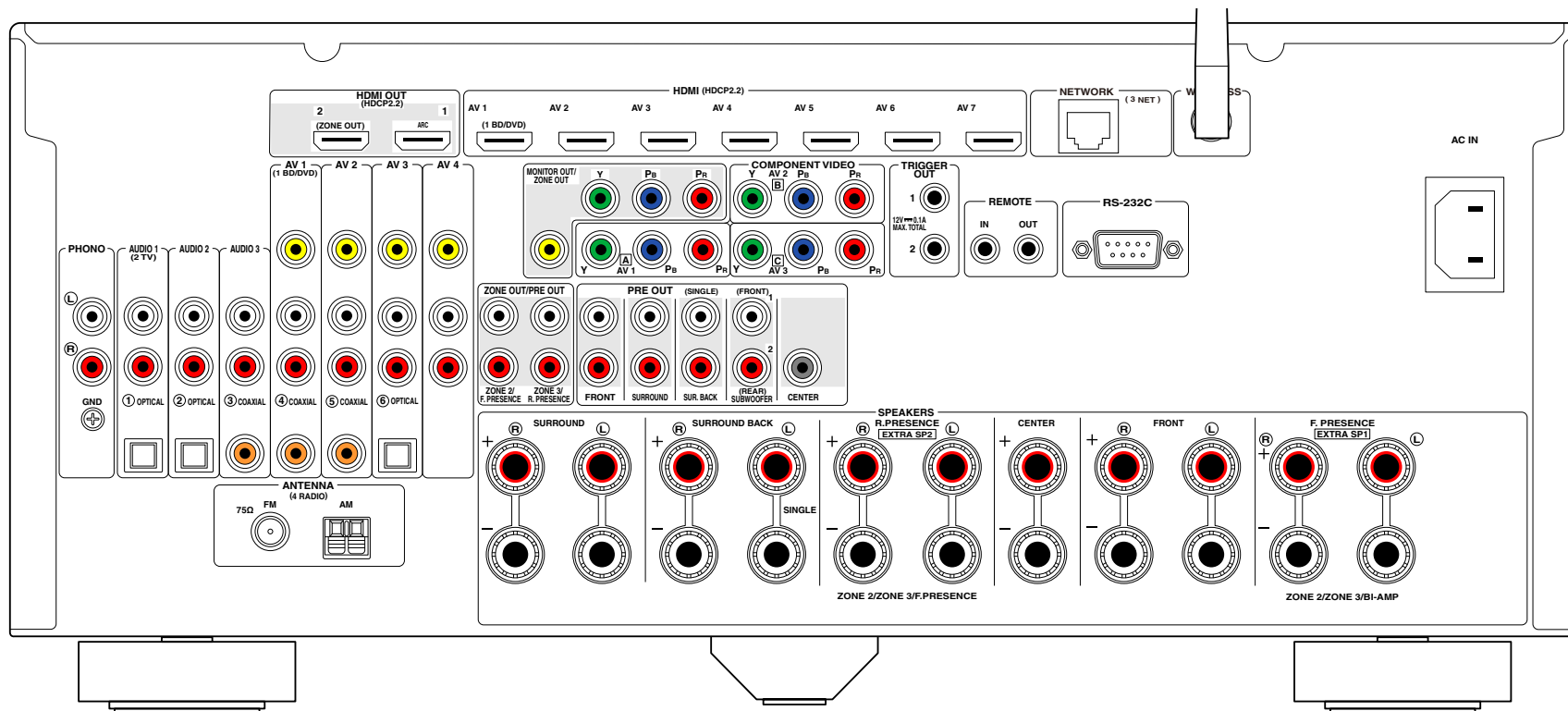

(Modèle RX-A3060 pour les États-Unis)



La zone autour des prises de sortie audio/vidéo est blanche sur le produit réel afin d'éviter les mauvais raccordements.

## DOLBY ATMOS®

Fabriqué sous licence de Dolby Laboratories. Dolby, Dolby Atmos, Dolby Surround, Surround EX et le symbole du double D sont des marques commerciales de Dolby Laboratories.



Pour des informations sur les brevets DTS, visitez <http://patents.dts.com>. Fabriqué sous licence de DTS, Inc. DTS, le symbole, DTS et le symbole ensemble, DTS:X et le logo DTS:X sont des marques déposées ou des marques de DTS, Inc. aux États-Unis et/ou dans d'autres pays. © DTS, Inc. Tous droits réservés.



Prend en charge iOS 7 ou ultérieur pour la configuration au moyen de la configuration des accessoires sans fil.

« Made for iPod », « Made for iPhone » et « Made for iPad » signifient qu'un accessoire électronique a été spécialement conçu pour être raccordé respectivement à un iPod, un iPhone ou un iPad et qu'il a été certifié par le développeur comme répondant aux normes de performances d'Apple.

Apple n'est pas responsable du bon fonctionnement de cet appareil ou de sa conformité aux normes de sécurité et à la réglementation en vigueur.

Veillez noter que l'utilisation de cet accessoire avec les iPod, iPhone ou iPad peut affecter la performance sans fil.

iTunes, AirPlay, iPad, iPhone, iPod, iPod touch et Apple TV sont des marques commerciales d'Apple Inc., déposées aux États-Unis et dans d'autres pays.

iPad Air et iPad mini sont des marques commerciales d'Apple Inc.

App Store est une marque de service d'Apple Inc.



L'appellation et les logos Bluetooth® sont des marques déposées et la propriété de Bluetooth SIG, Inc.. Toute utilisation de ces marques et logos par Yamaha Corporation fait l'objet d'un accord de licence.

## Bluetooth protocol stack (Blue SDK)

Copyright 1999-2014 OpenSynergy GmbH

Tous droits réservés. Tous droits non publiés réservés.



HDMI, le logo HDMI et High-Definition Multimedia Interface sont des marques ou des marques déposées de HDMI Licensing LLC aux États-Unis et dans d'autres pays.

## x.v.Color™

« x.v.Color » est une marque commerciale de Sony Corporation.



DLNA™ et DLNA CERTIFIED™ sont des marques commerciales ou des marques déposées de Digital Living Network Alliance. Tous droits réservés. Toute utilisation non autorisée est strictement interdite.

## Windows™

Windows est une marque déposée de Microsoft Corporation aux États-Unis et dans d'autres pays.

Internet Explorer, Windows Media Audio et Windows Media Player sont des marques déposées ou des marques commerciales de Microsoft Corporation aux États-Unis et/ou dans d'autres pays.

## Android™ Google Play™

Android et Google Play sont des marques commerciales de Google Inc.

Blu-ray est une marque commerciale de Blu-ray Disc Association.



Le logo Wi-Fi CERTIFIED™ est une marque de certification de la Wi-Fi Alliance®.

La marque distinctive Wi-Fi Protected Setup™ est une marque de certification de la Wi-Fi Alliance®.



MusicCast est une marque commerciale ou une marque déposée de Yamaha Corporation.



« SILENT CINEMA » est une marque commerciale de Yamaha.

## Polices Noto de Google

Copyright © 2012 Google Inc. Tous droits réservés.

Distribué sous licence Apache, Version 2.0 (la « Licence »); ce fichier ne peut être utilisé que conformément à la Licence.

Une copie de cette Licence est disponible en ligne sur <http://www.apache.org/licenses/LICENSE-2.0>

À moins qu'une loi applicable ou un accord écrit ne l'exige, le logiciel distribué sous cette Licence est fourni « TEL QUEL », SANS GARANTIE NI CONDITION D'AUCUNE SORTE, expresse ou implicite.

Voir la Licence pour les permissions et restrictions spécifiques liées au choix de la langue et prévues par la Licence.

## Explications relatives à la licence GPL

Certaines sections de ce produit font appel à un logiciel dit « libre GPL/LGPL ». Vous disposez uniquement d'un droit d'obtention, de copie, de modification et de redistribution de ce code libre. Pour des informations sur le logiciel libre GPL/LGPL et son obtention, ainsi que sur la licence GPL/LGPL, visitez le site Web de Yamaha Corporation (<http://download.yamaha.com/sourcecodes/musiccast/>).

## Prises d'entrée

- Audio analogique  
Audio x 9 (AV 1-4, AUDIO 1-3, PHONO, V-AUX)
- Audio numérique (Fréquences d'échantillonnage prises en charge : 32 kHz à 96 kHz)  
Optique x 3 (AV 3, AUDIO 1-2)  
Coaxial x 3 (AV 1-2, AUDIO 3)
- Vidéo  
Composite x 5 (AV 1-4, V-AUX)  
Composante x 3 (AV 1-3)
- Entrée HDMI  
HDMI x 8 (AV 1-7, V-AUX)
- Autres  
USB x 1 (USB2.0)  
NETWORK x 1 (100Base-TX/10Base-T)

## Prises de sortie

- Audio analogique
  - Sortie enceinte x 11 (9 voies) (FRONT L/R, CENTER, SURROUND L/R, SURROUND BACK L/R, EXTRA SP 1 L/R \*1, EXTRA SP 2 L/R \*2)  
\*1 Remarque : L'attribution est possible.  
[F.PRESENCE, ZONE2, ZONE3, BI-AMP (FRONT L/R)]  
\*2 Remarque : L'attribution est possible  
[R.PRESENCE, ZONE2, ZONE3, F.PRESENCE]
  - Sortie de caisson de graves x 2  
(SUBWOOFER 1-2, Stéréo/Avant et arrière/Monox2)
  - Écouteurs x 1  
[RX-A3060]
  - Sortie pré x 11 (FRONT L/R, CENTER, SURROUND L/R, SURROUND BACK L/R, F.PRESENCE L/R \*3, R.PRESENCE L/R \*4)  
\*3 Remarque : échange vers ZONE2  
\*4 Remarque : échange vers ZONE3  
[RX-A2060]
  - Sortie pré x 7 (FRONT L/R, CENTER, SURROUND L/R, SURROUND BACK L/R)
  - ZONE OUT x 2 (ZONE2/ZONE3)

- Vidéo  
MONITOR OUT/ZONE OUT
  - Composite x 1
  - Composante x 1
- Sortie HDMI  
HDMI OUT x 2 (HDMI OUT 1-2 \*5)  
\*5 échange vers ZONE OUT (ZONE2/ZONE4)

## Autres prises

- YPAO MIC x 1
- REMOTE IN x 1
- REMOTE OUT x 1
- TRIGGER OUT x 2
- RS-232C x 1

## HDMI

- Fonctions HDMI
  - Vidéo 4K UltraHD (comprenant 4K/60,50 Hz 10/12 bits)
  - Vidéo 3D
  - ARC (Audio Return Channel)
  - Contrôle HDMI (CEC)
  - Auto Lip Sync
  - Format d'image 21:9
  - Deep Color
  - x.v.Color
  - Colorimétrie BT.2020
  - HDR (High Dynamic Range)
  - Lecture audio HD
  - Entrée HDMI sélectionnable en mode veille HDMI
  - Sortie de zone HDMI

- Format vidéo (Mode répétition)
  - VGA
  - 480i/60 Hz
  - 576i/50 Hz
  - 480p/60 Hz
  - 576p/50 Hz
  - 720p/60 Hz, 50 Hz
  - 1080i/60 Hz, 50 Hz
  - 1080p/60 Hz, 50 Hz, 30 Hz, 25 Hz, 24 Hz
  - 4K/60 Hz, 50Hz, 30 Hz, 25 Hz, 24 Hz
- Formats audio pris en charge
  - Dolby Atmos
  - DTS:X
  - Dolby TrueHD
  - Dolby Digital Plus
  - Dolby Digital
  - DTS-HD Master Audio
  - DTS-HD High Resolution
  - DTS Express
  - DTS
  - DSD 2,8 MHz 2 à 6 voies
  - PCM 2 à 8 voies (192 kHz/24 bits max.)
- Protection de contenu : compatible HDCP (HDMI [AV 1-7] : compatible HDCP 2.2)

## TUNER

- Syntoniseur analogique  
[Modèles pour le Royaume-Uni et l'Europe]  
FM/AM avec Radio Data System x 1 (TUNER)  
[Autres modèles]  
FM/AM x 1 (TUNER)

## USB

- Compatible clé USB Mass Storage Class
- Capacité d'alimentation électrique : 1 A



## Bluetooth

- Fonction de récepteur  
Appareil source vers AVR (par ex. Smartphone/tablette)
- Fonction source  
AVR vers appareil Sink (p. ex. écouteurs Bluetooth)
- Capacité de gérer la lecture/l'arrêt depuis l'appareil récepteur
- Version Bluetooth ..... Ver. 2.1+EDR
- Profil pris en charge  
Fonction Sink ..... A2DP, AVRCP  
Fonction source..... A2DP
- Codec pris en charge  
Fonction Sink ..... SBC, AAC  
Fonction source..... SBC
- Sortie sans fil ..... Bluetooth Classe 2
- Distance maximum de communication ..... 10 m

## MusicCast

- Contrôlé par l'application MusicCast (iOS, Android)
- Client MusicCast Link ..... Principale, Zone2, Zone3
- Master MusicCast Link (source d'entrée)  
..... NET/USB/Bluetooth, entrée externe analogique, entrée externe numérique, Zone2
- Connectivité réseau ..... Mode élargi, Connexion

## Réseau

- Fonction PC Client
- Compatible avec DLNA ver. 1,5
- Compatible avec AirPlay
- Radio sur Internet
- Fonction Wi-Fi
  - Fonctionnalité WPS via code PIN et via pression d'une touche
  - Capacité de partage avec des dispositifs iOS via connexion sans fil et connexion USB
  - Capacité de connexion directe avec un dispositif mobile
  - Méthodes de sécurité disponibles : WEP, WPA2-PSK (AES), Mode Mixé
  - Bande de fréquence radio : 2,4 GHz
  - Format de réseau sans fil : IEEE 802.11 b/g/n

## Formats de décodage compatibles

- Format de décodage
  - Dolby Atmos
  - Dolby TrueHD, Dolby Digital Plus
  - Dolby Digital
  - DTS:X
  - DTS-HD Master Audio, DTS-HD High Resolution Audio, DTS Express
  - DTS 96/24, DTS-ES Matrix 6.1, DTS-ES Discrete 6.1
  - DTS Digital Surround
- Format de décodage postérieur
  - Dolby Surround
  - Neural:X
  - DTS Neo:6 Music, DTS Neo:6 Cinema

## Section audio

- Puissance de sortie nominale (deux voies)

[RX-A3060]

(20 Hz à 20 kHz, 0,06 % THD, 6 Ω)

Avant G/D .....	165 W+165 W
Centre.....	165 W
Surround G/D .....	165 W+165 W
Surround arrière G/D .....	165 W+165 W
Présence avant G/D .....	165 W+165 W

(20 Hz à 20 kHz, 0,06 % THD, 8 Ω)

Avant G/D .....	150 W+150 W
Centre.....	150 W
Surround G/D .....	150 W+150 W
Surround arrière G/D .....	150 W+150 W
Présence avant G/D .....	150 W+150 W

(1 kHz, 0,9% THD, 8 Ω)

Avant G/D .....	165 W+165 W
Centre.....	165 W
Surround G/D .....	165 W+165 W
Surround arrière G/D .....	165 W+165 W
Présence avant G/D .....	165 W+165 W

[RX-A2060]

(20 Hz à 20 kHz, 0,06 % THD, 6 Ω)

Avant G/D.....	150 W+150 W
Centre .....	150 W
Surround G/D .....	150 W+150 W
Surround arrière G/D .....	150 W+150 W
Présence avant G/D.....	150 W+150 W

(20 Hz à 20 kHz, 0,06 % THD, 8 Ω)

Avant G/D.....	140 W+140 W
Centre .....	140 W
Surround G/D .....	140 W+140 W
Surround arrière G/D .....	140 W+140 W
Présence avant G/D.....	140 W+140 W

(1 kHz, 0,9% THD, 8 Ω)

Avant G/D.....	155 W+155 W
Centre .....	155 W
Surround G/D .....	155 W+155 W
Surround arrière G/D .....	155 W+155 W
Présence avant G/D.....	155 W+155 W

- Puissance de sortie nominale (une voie)

[RX-A3060]

(1 kHz, 0,9% THD, 6 Ω)

Avant G/D.....	200 W/voie
Centre .....	200 W/voie
Surround G/D .....	200 W/voie
Surround arrière G/D .....	200 W/voie
Présence avant G/D.....	200 W/voie

(1 kHz, 0,9% THD, 8 Ω)

Avant G/D.....	185 W/voie
Centre .....	185 W/voie
Surround G/D .....	185 W/voie
Surround arrière G/D .....	185 W/voie
Présence avant G/D.....	185 W/voie

(1 kHz, 0,9% THD, 4 Ω)

Avant G/D [Modèles pour le Royaume-Uni et l'Europe] .....	230 W/voie
--	------------

[RX-A2060]	
(1 kHz, 0,9% THD, 6 Ω)	
Avant G/D.....	190 W/voie
Centre .....	190 W/voie
Surround G/D .....	190 W/voie
Surround arrière G/D.....	190 W/voie
Présence avant G/D.....	190 W/voie
(1 kHz, 0,9% THD, 8 Ω)	
Avant G/D.....	175 W/voie
Centre .....	175 W/voie
Surround G/D .....	175 W/voie
Surround arrière G/D.....	175 W/voie
Présence avant G/D.....	175 W/voie
(1 kHz, 0,9% THD, 4 Ω)	
Avant G/D [Modèles pour le Royaume-Uni et l'Europe]	
.....	220 W/voie
• Puissance de sortie effective maximale (une voie)	
[RX-A3060]	
(1 kHz, 10% THD, 6 Ω)	
Avant G/D.....	230 W/voie
Centre .....	230 W/voie
Surround G/D .....	230 W/voie
Surround arrière G/D.....	230 W/voie
Présence avant G/D.....	230 W/voie
(1 kHz, 10% THD, 8 Ω)	
Avant G/D.....	230 W/voie
Centre .....	230 W/voie
Surround G/D .....	230 W/voie
Surround arrière G/D.....	230 W/voie
Présence avant G/D.....	230 W/voie
[RX-A2060]	
(1 kHz, 10% THD, 6 Ω)	
Avant G/D.....	220 W/voie
Centre .....	220 W/voie
Surround G/D .....	220 W/voie
Surround arrière G/D.....	220 W/voie
Présence avant G/D.....	220 W/voie

(1 kHz, 10% THD, 8 Ω)	
Avant G/D .....	220 W/voie
Centre.....	220 W/voie
Surround G/D.....	220 W/voie
Surround arrière G/D.....	220 W/voie
Présence avant G/D.....	220 W/voie
• Puissance dynamique (IHF)	
[RX-A3060]	
Avant G/D (8/6/4/2 Ω) .....	175/220/295/410 W
[RX-A2060]	
Avant G/D (8/6/4/2 Ω) .....	165/210/285/405 W
• Taux d'amortissement	
Avant G/D, 1 kHz, 8 W.....	150 min. ou plus
• Sensibilité et impédance d'entrée	
PHONO (1 kHz, 100 W/8 Ω) .....	3,5 mV/47 kΩ
AUDIO 2 etc. (1 kHz, 100 W/8 Ω) .....	200 mV/47 kΩ
• Signal d'entrée maximum	
PHONO (1 kHz, 0,5 % THD) .....	45 mV ou plus
AUDIO 2 etc. (1 kHz, 0,5 % THD) .....	2,4 V ou plus
• Niveau de sortie nominal/Impédance de sortie nominale	
PRE OUT	
SUBWOOFER (50 Hz).....	1,0 V/470 Ω
Sauf SUBWOOFER (1 kHz) .....	1,0 V/470 Ω
ZONE OUT .....	1,0 V/470 Ω
• Niveau de sortie maximum	
PRE OUT/ZONE OUT .....	2,0 V ou plus
• Impédance des écouteurs .....	16 Ω ou plus
• Réponse en fréquence	
AUDIO 2 etc. (10 Hz à 100 kHz) .....	+0/-3 dB
• Déviation d'égalisation RIAA	
PHONO (20 Hz à 20 kHz) .....	0±0,5 dB
• Distorsion harmonique totale	
[RX-A3060]	
PHONO vers sortie Pré (1 kHz, 1 V).....	0,04 % ou moins
AUDIO 2 etc. vers sortie enceinte (20 Hz à 20 kHz, 75 W/ 8 Ω)	
.....	0,04 % ou moins

[RX-A2060]	
PHONO vers sortie Pré (1 kHz, 1 V) .....	0,04 % ou moins
AUDIO 2 etc. vers sortie enceinte (20 Hz à 20 kHz, 70 W/ 8 Ω)	
.....	0,04 % ou moins
• Rapport signal/bruit (Réseau IHF-A)	
(Pure Direct, Entrée 1 kΩ ouverte, sortie enceinte)	
PHONO.....	95 dB ou plus
AUDIO 2 etc. ....	110 dB ou plus
• Bruit résiduel (Réseau IHF-A)	
Sortie enceinte .....	150 µV ou moins
• Séparation entre les voies	
(Entrée 1 kΩ ouverte, 1 kHz/10 kHz)	
PHONO.....	75 dB/60 dB ou plus
AUDIO 2 etc. ....	75 dB/60 dB ou plus
• Commande de volume	
Zone principale .....	MUTE, -80 dB à +16,5 dB (pas de 0,5 dB)
Zone2/Zone3 .....	MUTE, -80 dB à +16,5 dB (pas de 0,5 dB)
• Caractéristiques des graves et des aigus	
Zone principale	
Augmentation/Coupure basses .....	±6,0 dB/50 Hz (pas de 0,5 dB)
Recoupement de basses.....	350 Hz
Augmentation/Coupure aigus.....	±6,0 dB/20 kHz (pas de 0,5 dB)
Recoupement d'aigus.....	3,5 kHz
Zone2/Zone3	
Augmentation/Coupure basses .....	±6,0 dB/50 Hz (pas de 0,5 dB)
Recoupement de basses.....	350 Hz
Augmentation/Coupure aigus.....	±6,0 dB/20 kHz (pas de 0,5 dB)
Recoupement d'aigus.....	3,5 kHz
• Caractéristiques de filtre	
(fc=40/60/80/90/100/110/120/160/200 Hz)	
H.P.F. (Avant, Central, Surround, Surround arrière : Petite)	
.....	12 dB/oct.
L.P.F. (Caisson de graves) .....	24 dB/oct.

## Section vidéo

- Format de signal vidéo.....NTSC/PAL/SECAM

- Niveau du signal vidéo
  - Composite.....1 Vc-c/75 Ω
  - Entrée vidéo
    - Y.....1 Vc-c/75 Ω
    - Pb/Pr.....0,7 Vc-c/75 Ω
- Niveau d'entrée vidéo maximum .....1,5 Vc-c ou plus
- Rapport signal/bruit..... 60 dB ou plus
- Réponse en fréquence sortie moniteur
  - Composantes (MONITOR OUT/ZONE OUT).....5 Hz à 100 MHz, ±3 dB

## Section FM

- Gamme de syntonisation
  - [Modèles pour les États-Unis et le Canada] .... 87,5 MHz à 107,9 MHz
  - [Modèles pour le Brésil, l'Asie et modèle standard]
    - ..... 87,5/87,50 MHz à 108,0/108,00 MHz
    - [Autres modèles] ..... 87,50 MHz à 108,00 MHz
- Seuil de sensation douloureuse à 50 dB (IHF, 1 kHz, 100 % MOD.)
  - Mono .....3 μV (20,8 dBf)
- Rapport signal/bruit (IHF)
  - Mono/Stéréo ..... 69 dB/68 dB
- Distorsion harmonique (IHF, 1 kHz)
  - Mono/Stéréo ..... 0,5 %/0,6 %
- Entrée d'antenne..... 75 Ω asymétrique

## Section AM

- Gamme de syntonisation
  - [Modèles pour les États-Unis et le Canada] .....530 kHz à 1710 kHz
  - [Modèle pour le Brésil, l'Asie et modèle standard]
    - ..... 530/531 kHz à 1710/1611 kHz
    - [Autres modèles] .....531 kHz à 1611 kHz

## Généralités

- Alimentation
  - [Modèles pour les États-Unis et le Canada] ..... CA 120 V, 60 Hz
  - [Modèle pour le Brésil et modèle standard]
    - ..... CA 110 à 120/220 à 240 V, 50/60 Hz
    - [Modèle pour la Chine] ..... CA 220 V, 50 Hz
    - [Modèle pour la Corée]..... CA 220 V, 60 Hz
    - [Modèle pour l'Australie]..... CA 240 V, 50 Hz
    - [Modèles pour le Royaume-Uni et l'Europe] ..... CA 230 V, 50 Hz
    - [Modèle pour l'Asie]..... CA 220 à 240 V, 50/60 Hz

- Consommation
  - [Modèle pour le Canada] ..... 400 W
  - [Modèle pour la Corée] ..... 390 W
  - [Autres modèles]..... 490 W
- Consommation en veille
  - Contrôle HDMI Désactivé, Attente Inchangé Désactivé, veille réseau Désactivé ..... 0,1 W
  - Contrôle HDMI et Attente inchangé activés (aucun signal), veille réseau Désactivé ..... 1,4 W
  - Contrôle HDMI désactivé, Attente Inchangé désactivée, veille réseau activée, veille Bluetooth désactivé
    - Câblé ..... 2,1 W
    - Sans fil (Wi-Fi) ..... 2,1 W
    - Wireless Direct ..... 2,2 W
  - Contrôle HDMI désactivé, Attente Inchangé désactivée, veille réseau activée (câblé), veille Bluetooth activé..... 2,0 W
  - Contrôle HDMI activé, Attente Inchangé activée (aucun signal), veille réseau activée (Wireless Direct), veille Bluetooth activé ..... 2,9 W
- Consommation maximale
  - [Modèles pour le Brésil, l'Asie et modèle standard]..... 1210 W
- Dimensions (L x H x P)
  - .....435 x 192 x 474 mm (17-1/8" x 7-1/2" x 18-5/8")
  - \* Pieds et embout inclus
- Dimensions de référence (L x H x P) (avec antenne sans fil verticale)
  - ..... 435 x 247 x 474 mm (17-1/8" x 9-3/4" x 18-5/8")
  - \* Pieds et embout inclus
- Poids
  - [RX-A3060]
    - [Modèles pour la Chine et l'Europe] ..... 19,6 kg
    - [Autres modèles] ..... 18,1 kg
  - [RX-A2060] ..... 17,0 kg

\* Le contenu de ce mode d'emploi s'applique aux dernières caractéristiques techniques connues à la date de publication du manuel. Pour obtenir la version la plus récente du manuel, accédez au site Web de Yamaha puis téléchargez le fichier du manuel concerné.

# Liste des codes de télécommande

## TV

A.R. Systems	0320	Asuka	0277, 0282, 0337, 0340, 0342	Carena	0320	Daewoo	0007, 0008, 0026, 0037, 0053,
Acme	0342	Atlantic	0277, 0320, 0342, 0349, 0350	Carnivale	0050		0167, 0266, 0275, 0277, 0282,
Acura	0323, 0343	Atori	0323, 0343	Carrefour	0344		0315, 0320, 0323, 0331, 0335,
ADC	0337	Auchan	0321	Carver	0010		0342, 0343, 0350, 0381, 0465
Admiral	0054, 0178, 0336, 0337, 0339, 0346, 0347	Audiosonic	0161, 0282, 0320, 0340, 0342, 0343, 0349, 0350	Cascade	0320, 0323, 0343	Dainichi	0277, 0340
Advent	0158	AudioTon	0161, 0282, 0342	Casio	0367	Dansai	0277, 0282, 0320, 0337, 0349, 0350
Adventura	0057	Audiovox	0058, 0179, 0194	Cathay	0320, 0349, 0350	Dantax	0161, 0349
Adyson	0277, 0282, 0342	Ausind	0171	CCE	0183, 0282	Dawa	0320
Agashi	0277, 0282	Autovox	0171, 0282, 0337, 0339, 0342	Celebrity	0055, 0107	Daytron	0007, 0008, 0026, 0323, 0343
Agazi	0337	Aventura	0051	Celera	0039	De Graaf	0346
Aiko	0277, 0282, 0320, 0323, 0342, 0343	Awa	0277, 0282	Centurion	0320, 0349, 0350	Decca	0282, 0320, 0342, 0349, 0350
Aim	0320	Axion	0156	Century	0339	Dell	0145, 0245
Aiwa	0078, 0379	Baird	0282	CGE	0161, 0171	Denver	0358, 0362
Akai	0050, 0055, 0109, 0159, 0181, 0277, 0282, 0320, 0323, 0340, 0343, 0349, 0350	Bang & Olufsen	0180, 0339	Changhong	0039	Desmet	0320, 0349, 0350
Akiba	0320, 0340	Basic Line	0282, 0320, 0323, 0340, 0343, 0350	Chimei	0273	Diamant	0320
Akura	0320, 0323, 0337, 0340	Bastide	0282, 0342	Cimline	0323, 0343	Diamond	0277
Alaron	0277	Baur	0320, 0349	Citizen	0007, 0008, 0026, 0050, 0058	DiamondVision	0135, 0143
Alba	0161, 0277, 0320, 0323, 0340, 0342, 0343, 0344, 0349, 0351, 0372, 0382	Bazin	0282	City	0323, 0343	Dimensia	0049
Albatron	0140	Beko	0161, 0269, 0294, 0302, 0311, 0320, 0328, 0351	Clarion	0179	Disney	0219
Alcyon	0171	Belcor	0008	Clarivox	0349	Dixi	0282, 0320, 0323, 0343, 0349, 0350
Alleron	0059	Bell & Howell	0019, 0054	Clatronic	0161, 0171, 0282, 0320, 0323, 0337, 0340, 0342, 0343, 0350, 0351	Dream Vision	0461, 0498
Allorgan	0282	Benq	0097, 0242, 0361	CMS	0277	DTS	0323, 0343
Allstar	0320, 0350	Beon	0320, 0349, 0350	CMS Hightec	0282	Dual	0282, 0320, 0342
America Action	0179	Best	0161	Coby	0197	Dual-Tec	0342, 0343
AMOi	0276	Bestar	0161, 0320, 0350	Colorlyme	0008, 0026	Dumont	0008, 0030, 0062, 0282, 0339, 0341, 0342
Amplivision	0161, 0282, 0321, 0342	BGH	0400	Commercial Solutions	0021	Durabrand	0031, 0051, 0179, 0215
Amstrad	0320, 0323, 0337, 0340, 0343	Binatone	0282, 0342	Concerto	0008, 0026	Dux	0349
Amtron	0058	Blue Sky	0320, 0340	Concorde	0323, 0343	Dwin	0178
Anam	0179, 0343	Blue Star	0348	Condor	0161, 0277, 0320, 0323, 0342, 0350, 0351	Dynatron	0320, 0349, 0350
Anam National	0052, 0058	Boots	0282, 0342	Contec	0179, 0277, 0323, 0342, 0343, 0344	Dynex	0228, 0231
Anglo	0323, 0343	BPL	0320, 0348	Contec/Cony	0012, 0058	EIZO	0509
Anitech	0171, 0320, 0323, 0337, 0343	Bradford	0058, 0179	Continental Edison	0345	Elbe	0161, 0168, 0282, 0320
Ansonic	0161, 0168, 0320, 0323, 0341, 0343	Brandt	0322, 0345	Cosmel	0323, 0343	Elcit	0339
AOC	0008, 0026, 0050, 0053	Brilliant	0182	Craig	0058, 0179	Electa	0348
Apex	0039, 0111, 0217	Brinkmann	0320	Crosley	0010, 0037, 0171, 0339	ELECTRO TECH	0343
Arcam	0277, 0282	Brionvega	0320, 0339, 0349, 0350	Crown	0058, 0161, 0171, 0179, 0320, 0323, 0343, 0349, 0350, 0351	Electroband	0055, 0107
Arcam Delta	0342	Britannia	0277, 0282, 0342	CS Electronics	0277, 0340, 0342	Electrograph	0176
Aristona	0320, 0349, 0350	Brockwood	0008	CTC Clatronic	0341	Electrohome	0008, 0026, 0052, 0055
Arthur Martin	0321	Broksonic	0109, 0179	CTX	0205	Element	0230
ASA	0339, 0347	Bruns	0339	Curtis Mathes	0007, 0008, 0010, 0019, 0021, 0026, 0049, 0050, 0178	Elin	0277, 0320, 0323, 0342, 0349, 0350
Asberg	0171, 0320, 0350	BTC	0340	Cybertron	0340	Elite	0320, 0340, 0350
Astra	0343	Bush	0269, 0282, 0283, 0304, 0320, 0323, 0328, 0332, 0340, 0343, 0344, 0346, 0348, 0349, 0350, 0372, 0382, 0463, 0470, 0472	Cyttron	0152	Elman	0341
		by:sign	0093			Elta	0277, 0323, 0343
		Candle	0008, 0026, 0050, 0057			Emerson	0000, 0007, 0008, 0012, 0013, 0019, 0026, 0031, 0037, 0051, 0058, 0059, 0161, 0179, 0320, 0339
		Capsonic	0337				

Emprex	0154	Genexxa	0320, 0340, 0347, 0350	Hygashi	0277, 0282, 0342	Kendo	0161, 0320, 0341, 0346
Envision	0008, 0026, 0050	GFM	0128, 0227	Hyper	0277, 0282, 0323, 0342, 0343	Kenwood	0008, 0026, 0050
Epson	0155, 0206, 0359	Giant	0282	Hypson	0282, 0320, 0321, 0337, 0342, 0348, 0349, 0350	KIC	0282
Erres	0320, 0349, 0350	Gibraltar	0008, 0030, 0050, 0062	Hyundai	0141	Kingsley	0277, 0342
ESA	0051	GoldHand	0277	Iberia	0320	KLH	0039
ESC	0282	Goldline	0320	ICE	0277, 0282, 0320, 0323, 0337, 0340, 0342, 0343, 0350	Kloss Novabeam	0057, 0058
Etron	0343	GoldStar	0007, 0008, 0012, 0026, 0031, 0050, 0053, 0161, 0277, 0282, 0320, 0323, 0342, 0343, 0346, 0349, 0350	ICeS	0277	Kneissel	0161, 0168, 0320
Eurofeel	0282			Ilo	0148, 0153	Kolster	0320, 0350
Euro-Feel	0337			IMA	0058	Konka	0340
Euroline	0349			Imperial	0161, 0171, 0320, 0347, 0350, 0351	Korpel	0320, 0349, 0350
Euroman	0161, 0277, 0282	Goodmans	0246, 0272, 0282, 0320, 0323, 0337, 0343, 0344, 0349, 0350, 0462, 0473, 0477	Indiana	0320, 0349, 0350	Korting	0161, 0339
Euromann	0320, 0337, 0342, 0350			Infinity	0010	Kosmos	0320
Europhon	0277, 0282, 0320, 0341, 0342, 0350	Gorenje	0161, 0351	InFocus	0250, 0327, 0363, 0479, 0508	Koyoda	0343
Expert	0321	GPM	0340	Ingelen	0347	KTV	0007, 0050, 0058, 0179, 0183, 0282, 0342
Exquisit	0320	GPX	0129	Ingersol	0323, 0343	Kyoto	0277, 0282
Fenner	0323, 0343	Gradiente	0240	Initial	0153	Lasat	0161
Ferguson	0322, 0345, 0349	Graetz	0347	Inno Hit	0171, 0282, 0320, 0323, 0340, 0342, 0343, 0349, 0350	Lenco	0323, 0343
Fidelity	0277, 0320, 0342, 0346	Granada	0171, 0282, 0320, 0321, 0342, 0344, 0346, 0349, 0350	Innovation	0337, 0343	Lenoir	0323, 0342, 0343
Filsai	0282	Grandin	0340, 0343, 0348, 0349	Inteq	0030	Leyco	0320, 0337, 0349, 0350
Finlandia	0346	Gronic	0282	Interbuy	0323, 0343	LG	0031, 0053, 0066, 0116, 0117, 0140, 0161, 0164, 0175, 0195, 0269, 0277, 0282, 0300, 0309, 0317, 0320, 0323, 0328, 0342, 0343, 0346, 0349, 0350, 0366, 0368, 0377, 0466, 0471, 0478
Finlux	0171, 0282, 0320, 0339, 0341, 0342, 0349, 0350	Grundig	0160, 0161, 0171, 0310, 0320	Interfunk	0161, 0320, 0339, 0347, 0349, 0350	LG/GoldStar	0164
FIRST LINE	0342, 0343, 0350	Grunpy	0058, 0059, 0179	International	0277	Liesenk	0349
Firstline	0277, 0282, 0320, 0323	Haier	0157, 0233	Intervision	0161, 0282, 0320, 0337, 0341, 0342	Liesenkotter	0320
Fisher	0019, 0161, 0282, 0339, 0342, 0344, 0351	Halifax	0277, 0282, 0337, 0342	Irradio	0171, 0320, 0323, 0340, 0343, 0349, 0350	Life	0337, 0343
Flint	0320, 0350	Hallmark	0008, 0026, 0031	Isukai	0320, 0340	Lifetec	0320, 0323, 0337, 0343
Formenti	0171, 0277, 0336, 0339, 0342, 0349	Hampton	0277, 0282, 0342	ITC	0282, 0342	Lloyds	0323
Formenti/Phoenix	0277	Hanseatic	0161, 0168, 0282, 0320, 0323, 0342, 0343, 0344, 0349, 0350	ITS	0277, 0320, 0340, 0348, 0350	Loewe	0161, 0168, 0265, 0320, 0330, 0352
Fortress	0336, 0339	Hantarex	0320, 0323, 0343	ITT	0343, 0347	Loewe Opta	0339, 0349, 0350
Fraba	0161, 0320	Hantor	0320	ITV	0320, 0343, 0349	Logik	0054
Friac	0161	Harman/Kardon	0010	Janeil	0057	Luma	0320, 0323, 0346, 0349
Frontech	0282, 0323, 0337, 0343, 0346, 0347	Harvard	0058, 0179	JBL	0010	Lumatron	0282, 0320, 0346, 0349, 0350
Fujitsu	0059, 0069, 0074, 0075, 0282	Harwood	0320, 0323	JC Penney	0007, 0008, 0026, 0027, 0049, 0053, 0056	Lux May	0350
Fujitsu General	0282	Havermy	0178	JCB	0055, 0107	Luxman	0008, 0026
Fujitsu Siemens	0504, 0505, 0507, 0510, 0511	HCM	0282, 0320, 0323, 0337, 0342, 0343, 0348	Jensen	0008, 0026	Luxor	0282, 0342, 0346
Funai	0051, 0058, 0059, 0112, 0113, 0115, 0118, 0119, 0179, 0337, 0488, 0489	Hema	0282, 0323	JVC	0012, 0014, 0015, 0056, 0064, 0065, 0067, 0169, 0174, 0297, 0314, 0344, 0350, 0375	LXI	0010, 0019, 0021, 0026, 0027, 0031, 0049, 0111
Futuretech	0058, 0179	Hewlett Packard	0192	Kaisui	0277, 0282, 0320, 0323, 0340, 0342, 0343, 0348	M Electronic	0342, 0343, 0345, 0347, 0349, 0350
Galaxi	0320, 0351	Higashi	0277	Kamosonic	0342	MAG	0096
Galaxis	0161, 0320	HiLine	0320	Kamp	0277, 0342	Magnadyne	0339, 0341, 0349
Gateway	0176, 0177, 0241	Hinari	0320, 0323, 0340, 0343, 0344, 0349, 0350	Kapsch	0347	Magnafon	0171, 0277, 0341, 0342
GBC	0323, 0343, 0344	Hisawa	0321, 0340, 0348	Karcher	0161, 0320, 0342, 0343, 0349	Magnavox	0008, 0009, 0010, 0013, 0026, 0032, 0033, 0048, 0050, 0128, 0211, 0212, 0224, 0226, 0239
GE	0008, 0021, 0023, 0026, 0027, 0031, 0034, 0049, 0052, 0056, 0209	Hisense	0247	Kawasho	0008, 0026, 0055, 0277	Magnum	0337, 0343
Geant Casino	0321	Hitachi	0008, 0012, 0026, 0066, 0084, 0092, 0093, 0120, 0172, 0173, 0255, 0270, 0271, 0282, 0320, 0335, 0338, 0342, 0344, 0346, 0347, 0365, 0382, 0448, 0456, 0467, 0482, 0484, 0487	KEC	0179	Majestic	0054
GEC	0282, 0320, 0342, 0347, 0349, 0350	Hornyphon	0320, 0350			Mandor	0337
Geloso	0323, 0343, 0346	Hoshai	0340				
General Technic	0323, 0343	Huanyu	0277, 0342				

Manesth	0282, 0320, 0337, 0342, 0349, 0350	NEI	0320, 0349, 0350	Philips	0008, 0009, 0010, 0011, 0012, 0032, 0048, 0049, 0052, 0122, 0128, 0134, 0186, 0187, 0213, 0221, 0224, 0226, 0239, 0256, 0257, 0259, 0261, 0263, 0267, 0280, 0281, 0287, 0296, 0299, 0301, 0303, 0305, 0313, 0319, 0320, 0324, 0333, 0339, 0342, 0349, 0350, 0353, 0357, 0360, 0380, 0383, 0452, 0459, 0460	Radiomarelli	0320, 0339
Marantz	0008, 0010, 0026, 0050, 0204, 0320, 0349, 0350	Net-TV	0176	Phoenix	0011, 0032, 0033	Radiotone	0161, 0320, 0323, 0350
Marelli	0339	Neufunk	0320, 0323	Plantron	0161, 0277, 0320, 0339, 0349, 0350	Rank	0344
Mark	0277, 0282, 0320, 0323, 0349, 0350	New Tech	0343, 0350	Playsonic	0282	RCA	0008, 0021, 0024, 0025, 0026, 0027, 0042, 0049, 0052, 0053, 0063, 0136, 0225
Masuda	0282	New World	0340	Polaroid	0039, 0142, 0202, 0234	Realistic	0019, 0031, 0050, 0179
Matsui	0282, 0320, 0323, 0342, 0343, 0344, 0346, 0349, 0350, 0455	NewTech	0282, 0320, 0323	Poppy	0323, 0343	Recor	0320
Matsushita	0017	Nicamagic	0277, 0342	Portland	0007, 0008, 0026, 0053	Redstar	0320
Maxent	0147, 0176	Nikkai	0277, 0282, 0320, 0323, 0337, 0340, 0342, 0349, 0350	Prandoni-Prince	0171, 0346	Reflex	0320
Mediator	0320, 0349, 0350	Nikko	0026, 0031, 0050	Precision	0282, 0342	Revox	0161, 0320, 0349, 0350
Medion	0320, 0337, 0343	Noblisko	0171, 0277, 0341, 0342	Prima	0157, 0243, 0323, 0343, 0347	Rex	0337, 0346, 0347
Megapower	0140	Nokia	0347	Princeton	0140	RFT	0161, 0168, 0339
Megatron	0026, 0031	Norcent	0201	Prism	0023, 0056	Rhapsody	0277
MElectronic	0277, 0282, 0320, 0323	Nordic	0282	Profex	0323, 0343	R-Line	0320, 0349, 0350
Melvox	0321	Nordmende	0339, 0345, 0347, 0350	Profi-Tronic	0320, 0350	Roadstar	0323, 0337, 0340, 0343
Memorex	0019, 0026, 0031, 0053, 0054, 0137, 0215, 0323, 0343	Nordvision	0349	Proline	0320, 0350	Robotron	0339
Memphis	0323, 0343	Novatronic	0320	Proscan	0021, 0027, 0049	Rowa	0277, 0282, 0400, 0403, 0494
Mercury	0320, 0323	Oceanic	0321, 0347	Prosonic	0161, 0277, 0282, 0320, 0342, 0349	Royal Lux	0161
Metz	0339	Okano	0161, 0320, 0351	Protech	0282, 0337, 0341, 0342, 0343, 0349, 0350	RTF	0339
MGA	0008, 0026, 0031, 0050, 0053	Olevia	0102, 0199, 0200, 0207, 0222	Proton	0008, 0012, 0026, 0031	Runco	0030, 0050, 0062
Micromaxx	0337, 0343	ONCEAS	0342	Prottron	0196	Saba	0298, 0322, 0339, 0345, 0347
Microstar	0337, 0343	Onwa	0058, 0179	PROVIEW	0096, 0246	Saisho	0282, 0323, 0337, 0342, 0343
Midland	0007, 0021, 0023, 0027, 0030, 0056, 0062	Opera	0320	Provision	0320, 0349	Salora	0346, 0347
Minerva	0171	Oppo	0130	Pulsar	0008, 0030, 0062	Sambers	0171, 0341
Minoka	0320, 0350	Optimus	0017, 0019	Pye	0256, 0320, 0349, 0350, 0378	Sampo	0007, 0008, 0026, 0050, 0176, 0400
Mintek	0153	Optoma	0144	Pymi	0323, 0343	Samsung	0004, 0005, 0006, 0007, 0008, 0012, 0026, 0031, 0036, 0050, 0053, 0076, 0077, 0079, 0114, 0124, 0125, 0126, 0127, 0139, 0161, 0183, 0185, 0190, 0191, 0258, 0264, 0277, 0282, 0320, 0323, 0334, 0337, 0342, 0343, 0349, 0350, 0351, 0373, 0453, 0468
Mitsubishi	0008, 0026, 0031, 0053, 0066, 0084, 0093, 0098, 0150, 0178, 0289, 0320, 0339, 0344, 0350, 0376	Optonica	0178	Quandra Vision	0321	Sandra	0277, 0282, 0342
Mivar	0161, 0168, 0171, 0277, 0282, 0342	Orbit	0320, 0350	Quasar	0017, 0023, 0052, 0056	Sansui	0043, 0109, 0320, 0350, 0400
Monivision	0140	Orion	0043, 0146, 0283, 0320, 0323, 0328, 0343, 0349, 0350	Quelle	0282, 0320, 0337, 0342, 0349, 0350	Sanyo	0008, 0019, 0068, 0070, 0071, 0099, 0161, 0168, 0223, 0237, 0277, 0282, 0288, 0295, 0323, 0342, 0344, 0369, 0469
Montgomery Ward	0054	Online	0320	Questa	0344	SBR	0320, 0349
Motion	0171	Osaki	0282, 0320, 0337, 0340, 0342	Radialva	0320	Sceptre	0235, 0244
Motorola	0052, 0178	Oso	0340	RadioShack	0019, 0021, 0031, 0050, 0179, 0320	Schaub Lorenz	0347
MTC	0008, 0026, 0050, 0053, 0161, 0277	Otto Versand	0282, 0320, 0336, 0342, 0344, 0348, 0349, 0350	RadioShack/Realistic	0007, 0008, 0012, 0026, 0049, 0058	Schneider	0282, 0316, 0318, 0320, 0333, 0340, 0342, 0349, 0350, 0382
Multi System	0349	Pael	0277, 0342	Radiola	0282, 0320, 0349, 0350	Scotch	0026, 0031
Multitech	0058, 0161, 0179, 0183, 0277, 0282, 0320, 0323, 0341, 0342, 0343, 0344, 0346, 0349	Palladium	0161, 0282, 0320, 0342, 0351			Scott	0008, 0012, 0026, 0031, 0058, 0059, 0149, 0179
Murphy	0277, 0342	Palsonic	0282			Sears	0008, 0010, 0019, 0021, 0026, 0027, 0031, 0049, 0051, 0059, 0111
NAD	0026, 0031, 0111	Panama	0277, 0282, 0320, 0323, 0337, 0342, 0343			SEG	0277, 0282, 0320, 0323, 0337, 0341, 0342, 0344, 0349, 0382
Naonis	0346	Panasonic	0016, 0017, 0020, 0022, 0023, 0035, 0052, 0056, 0084, 0085, 0133, 0163, 0193, 0284, 0286, 0290, 0292, 0320, 0325, 0347, 0356, 0483, 0485, 0490				
NEC	0008, 0026, 0050, 0052, 0053, 0072, 0103, 0282, 0344	Panavision	0320				
Neckermann	0161, 0282, 0320, 0339, 0342, 0346, 0349, 0350, 0351	Pathe Cinema	0161, 0168, 0277, 0321, 0342				
		Pausa	0323, 0343				
		Penney	0021, 0023, 0031, 0050, 0111				
		Perdio	0277, 0320				
		Perfekt	0320				
		Philco	0008, 0009, 0010, 0012, 0026, 0050, 0052, 0053, 0161, 0171, 0320, 0339				
		Philharmonic	0282, 0342				

SEI	0320	SuperTech	0277, 0320, 0323	Tomashi	0348	White Westinghouse	
SEI-Sinudyne	0339, 0341, 0347	Supra	0323, 0343	Toshiba	0018, 0019, 0040, 0041, 0046, 0073, 0100, 0103, 0108, 0109, 0111, 0121, 0132, 0166, 0208, 0210, 0214, 0217, 0260, 0268, 0282, 0283, 0293, 0304, 0306, 0307, 0329, 0344, 0355, 0454, 0491		0037, 0090, 0277, 0320, 0341, 0342, 0349
Seleco	0344, 0346, 0347	Supre-Macy	0057			Wincom	0101, 0106
Sencora	0323, 0343	Supreme	0055, 0107			Xrypton	0320
Sentra	0323	Susumu	0340			Yamaha	0008, 0026, 0050, 0053, 0080, 0081, 0082, 0083, 0086, 0087
Serino	0277	Sutron	0323, 0343			Yamishi	0282, 0320
Sharp	0000, 0001, 0002, 0003, 0007, 0008, 0012, 0026, 0060, 0088, 0089, 0091, 0138, 0165, 0170, 0178, 0198, 0229, 0262, 0278, 0279, 0291, 0308, 0312, 0336, 0344, 0354, 0370, 0449, 0450, 0451, 0464, 0474, 0476, 0481	SVA	0151			Yokan	0320
		Sydney	0277, 0282, 0342			Yoko	0161, 0277, 0282, 0320, 0323, 0337, 0340, 0342, 0343, 0349, 0350
		Sylvania	0008, 0009, 0010, 0011, 0013, 0026, 0048, 0050, 0051, 0128, 0227, 0253	Totevision	0007	Yorx	0340
		Symphonic	0051, 0058, 0062, 0128, 0179, 0215	Towada	0282, 0347	Zanussi	0282, 0346
		Syntax	0199	Trakton	0282	Zenith	0008, 0028, 0029, 0030, 0031, 0054, 0061, 0062
Sheng Chia	0178	Syntax-Brilliant	0199	Trans Continens	0282, 0320		
Shogun	0008	Sysline	0349	Transtec	0277		
Siarem	0320, 0339, 0341	Sytong	0277	Trident	0282		
Sierra	0320, 0350	Tandy	0178, 0282, 0336, 0340, 0342, 0347	Triumph	0320		
Siesta	0161	Tashiko	0277, 0282, 0342, 0344, 0346	Uher	0161, 0171, 0320, 0347, 0350		
Signature	0054	Tatung	0052, 0177, 0282, 0320, 0342, 0349, 0350	Ultravox	0277, 0320, 0339, 0341, 0342		
Silva	0277	TCM	0337, 0343	Unic Line	0320		
Silver	0344	TCL	0400, 0401, 0403, 0406, 0494	United	0349		
Singer	0321, 0339, 0341	Teac	0282, 0320, 0400	Universum	0161, 0171, 0282, 0320, 0337, 0349, 0350, 0351		
Sinudyne	0320, 0339, 0341, 0349	Tec	0282, 0323, 0342, 0343	Univox	0320		
Skantic	0347	Technics	0017, 0023, 0056	Vector Research	0050		
Skyworth	0402, 0492, 0493, 0495	TechniSat	0274, 0496, 0497, 0499	Vestel	0282, 0320, 0346, 0347, 0349, 0350, 0351		
Solavox	0347	Techwood	0008, 0023, 0026, 0056	Vexa	0320, 0323, 0343, 0349		
Sonitron	0161, 0282	TEDELEX	0282	Victor	0015, 0344, 0350		
Sonoko	0282, 0320, 0323, 0337, 0342, 0343, 0349, 0350	Teknika	0007, 0008, 0010, 0012, 0026, 0053, 0054, 0058, 0059, 0179	VIDEOLÓGIC	0277		
Sonorlor	0321, 0347	Teleavia	0345	Videologique	0277, 0282, 0340, 0342		
Sontec	0161, 0320, 0349, 0350	Telecor	0282, 0320	VideoSystem	0320, 0350		
Sony	0038, 0044, 0045, 0047, 0055, 0090, 0104, 0105, 0107, 0110, 0123, 0184, 0220, 0248, 0249, 0251, 0252, 0254, 0326, 0343, 0344, 0371, 0374, 0457, 0475, 0486	Telefunken	0320, 0322, 0345, 0350	Videotechnic	0277, 0282		
		Telegazi	0320	Vidikron	0010		
		Telemeister	0320	Vidtech	0008, 0026, 0031, 0053		
Sound & Vision	0340, 0341	Telesonic	0320	Viewsonic	0176, 0203, 0232, 0364		
Soundesign	0008, 0026, 0031, 0058, 0059, 0179	Telestar	0320	Viking	0057		
Soundwave	0320, 0349, 0350	Teletech	0320, 0323, 0343, 0349	Viore	0148		
Squareview	0051	Teleton	0282, 0342	Visiola	0277, 0342		
SSS	0008, 0058, 0179	Televideon	0277	Vision	0282, 0320, 0350		
Standard	0282, 0320, 0323, 0340, 0342, 0343, 0350	Televiso	0321	Vizio	0008, 0177, 0218, 0242, 0500, 0501, 0502, 0503, 0506		
Starlite	0058, 0179, 0320, 0323, 0349	Tensai	0282, 0320, 0323, 0340, 0343, 0350	Vortec	0320, 0349, 0350		
Stenway	0348	Tesmet	0350	Voxson	0171, 0320, 0339, 0346, 0347, 0350		
Stern	0346, 0347	Tevion	0337, 0343	Waltham	0282, 0320, 0342		
Strato	0320, 0323	Texet	0277, 0282, 0323, 0342	Wards	0008, 0009, 0010, 0026, 0031, 0048, 0049, 0050, 0053, 0054, 0059		
Stylandia	0282	Thomson	0162, 0188, 0189, 0285, 0320, 0322, 0342, 0345, 0350	Watson	0320, 0349, 0350		
Sunkai	0343	Thorn	0320, 0349	Watt Radio	0277, 0341, 0342		
Sunstar	0320, 0323	TMK	0008, 0026, 0031	Waycon	0111		
Sunwood	0320, 0323, 0343, 0350	TNCi	0030	Wega	0320, 0339, 0344		
Superla	0277, 0282, 0342	Tokai	0282, 0320, 0350	Wegavox	0323		
Superscan	0013, 0178	Tokyo	0277, 0342	Weltblick	0282, 0320, 0349, 0350		
				Westinghouse	0107, 0216, 0220		

---

## VCR

ABS	1016
Adventura	1069
Adyson	1008
Aiwa	1024, 1026, 1027, 1069
Akai	1021, 1027
Akiba	1008, 1029
Akura	1008, 1027, 1029
Alba	1008, 1009, 1024, 1025, 1029, 1030
Alienware	1016
Ambassador	1030
American High	1068
Amstrad	1008, 1009, 1026
Anitech	1008, 1029
Apex	1088
ASA	1028, 1031
Asha	1070
Asuka	1008, 1026, 1028, 1029, 1031
Audio Dynamics	1064
Audiosonic	1009
Audiovox	1071
Baird	1009, 1025, 1026, 1027
Bang & Olufsen	1017
Basic Line	1008, 1009, 1024, 1025, 1029, 1030
Baur	1028
Beaumarck	1070
Bell & Howell	1065
Bestar	1009, 1025, 1030
Black Panther Line	
	1009, 1025
Blaupunkt	1028
Bondstec	1008, 1030
Broksonic	1100

Bush	1008, 1009, 1024, 1025, 1029, 1049, 1051, 1063, 1217	Fisher	1065	Instant Replay	1068	Mitsubishi	1026, 1028, 1079
Calix	1071	Flint	1024	Interbuy	1008, 1031	Motorola	1068
Candle	1070, 1071	Formenti/Phoenix	1028	Interfunk	1028	MTC	1070
Canon	1068	Frontech	1030	Intervision	1009, 1026	Multitech	1008, 1026, 1028, 1029, 1030, 1069, 1070
Cathay	1009	Fuji	1068	Irradio	1008, 1029, 1031	Murphy	1026
Catron	1030	Fujitsu	1026	ITT	1027	NEC	1027, 1064, 1065
CGE	1026, 1027	Funai	1026, 1069	ITV	1009, 1025, 1031	Neckermann	1027, 1028
Cimline	1008, 1024, 1029	Galaxy	1026	JC Penney	1064, 1065, 1068, 1070, 1071	NEI	1028
CineVision	1104	Garrard	1069	JCL	1068	Nesco	1008, 1029
Citizen	1070, 1071	Gateway	1016	JVC	1007, 1018, 1027, 1039, 1064, 1065, 1066, 1067, 1078, 1089, 1092, 1093, 1094, 1095, 1113, 1208, 1209, 1212, 1213, 1215, 1218	Nikkai	1008, 1009, 1030
Clatronic	1008, 1030	GBC	1029, 1030			Nikko	1071
Colortyme	1064	GE	1068, 1070			Niveus Media	1016
Condor	1009, 1025, 1030	GEC	1028			Noblex	1070
Craig	1070, 1071	Geloso	1029			Nokia	1009, 1027
Crown	1008, 1009, 1025, 1029, 1030	General	1030	Kaisui	1008, 1029	Nordmende	1027
Curtis Mathes	1064, 1068, 1070	General Technic	1024	Karcher	1028	Northgate	1016
Cybernex	1070	GOI	1018	Kendo	1008, 1024, 1025, 1030	Oceanic	1026, 1027
CyberPower	1016	GoldHand	1008, 1029	Kenwood	1027, 1064, 1065	Okano	1008, 1009, 1024
Daewoo	1009, 1025, 1030, 1038, 1069, 1223	Goldstar	1026, 1031, 1064, 1071	Kodak	1068, 1071	Olympus	1068
Dansai	1008, 1009, 1029	Goodmans	1008, 1009, 1025, 1026, 1029, 1030, 1031	Korpel	1008, 1029	Optimus	1071
Dantax	1024	Gradiente	1069	Kyoto	1008	Orion	1023, 1024, 1051, 1115, 1217
Daytron	1009, 1025	Graetz	1027	Lenco	1025	Orson	1026
DBX	1064	Granada	1028	Leyco	1008, 1029	Osaki	1008, 1026, 1029, 1031
De Graaf	1028	Grandin	1008, 1009, 1025, 1026, 1029, 1030, 1031	LG	1010, 1026, 1031, 1047, 1054, 1056, 1071, 1103, 1221	Otto Versand	1028
Decca	1026, 1027, 1028			Lifetec	1024	Palladium	1008, 1027, 1029, 1031
Dell	1016	Grundig	1028, 1029	Linksys	1016	Panasonic	1000, 1022, 1044, 1055, 1068, 1072, 1085, 1090, 1091, 1120, 1121, 1214
Denko	1008	Hanseatic	1009, 1028, 1031	Lloyd's	1069		
DiamondVision	1096	Harley Davidson	1069	Loewe Opta	1028, 1031	Pathe Marconi	1027
DigiFusion	1014	Harman/Kardon	1064	Logik	1008, 1029	Perdio	1026
DIRECTV	1019, 1105, 1110, 1111, 1113, 1116, 1122	Harwood	1008	Lumatron	1009, 1025	Philco	1008, 1068
Dish Network	1018	HCM	1008, 1029	Luxor	1008	Philips	1006, 1013, 1028, 1035, 1040, 1045, 1046, 1050, 1058, 1059, 1061, 1068, 1076, 1101, 1110, 1113, 1116, 1117, 1122, 1126, 1210, 1211
Dishpro	1018	Headquarter	1065	LXI	1071	Philips Magnavox	1076
Dual	1009, 1027, 1028	Hewlett Packard	1016	M Electronic	1026	Phonola	1028
Dumont	1026, 1028	Hinari	1008, 1009, 1024, 1029	Magnavox	1020, 1068, 1114, 1126	Pilot	1071
Durabrand	1114	Hisawa	1024	Magnin	1071	Pioneer	1028, 1036
Dynatech	1069	Hitachi	1011, 1026, 1027, 1028, 1046, 1062	Manesth	1008, 1029	Polaroid	1088, 1099
Echostar	1018	HNS	1110	Marantz	1028, 1064, 1065, 1068	Portland	1009, 1025, 1030
Elbe	1009	Howard Computers		Mark	1009	Prinz	1026
Elcatech	1008		1016	Marta	1071	Profex	1029
Electrohome	1071	HP	1016	Matsui	1024, 1031	Proline	1026
Electroponic	1071	HTS	1018	Matsushita	1068	Proscan	1019
Elsay	1008	Hughes	1111, 1113, 1122	Media Center PC	1016	Prosonic	1009, 1024
Elta	1008, 1009, 1029	Hughes Network Systems		Mediator	1028	Pulsar	1114
Emerson	1008, 1020, 1068, 1069, 1071		1110, 1116	Medion	1024	Pye	1028, 1102
ESC	1009, 1025	Humax	1012, 1110, 1113	MEI	1068	Quarter	1065
Etzuko	1008, 1029	Hush	1016	Memorex	1023, 1026, 1031, 1065, 1068, 1069, 1070, 1071, 1098, 1114	Quartz	1065
Expressvu	1018	Hypson	1008, 1009, 1024, 1029	Memphis	1008, 1029	Quasar	1068
Ferguson	1027	iBUYPOWER	1016	MGN Technology	1070	Quelle	1026, 1028
Fidelity	1008, 1026	Impego	1030	Micromaxx	1024	Radialva	1008
Finlandia	1028	Imperial	1026	Microsoft	1016		
Finlux	1026, 1027, 1028	Inno Hit	1008, 1009, 1025, 1028, 1029, 1030	Microstar	1024		
Firstline	1008, 1024, 1029, 1031	Innovation	1024	Migros	1026		
				Mind	1016		



RadioShack	1071	Stack 9	1016	Voodoo	1016	California Audio Labs	
RadioShack/Realistic		Standard	1009, 1025	Wards	1068, 1069, 1070, 1071		2151
	1065, 1068, 1069, 1070, 1071	Stern	1009	Weltblick	1031	Cambridge Audio	2354
Radiola	1028	STS	1068	XR-1000	1068, 1069	CAT	2352, 2353
Radix	1071	Sunkai	1024	Yamaha	1064, 1065	CAVS	2192
Randex	1071	Sunstar	1026	Yamishi	1008, 1029	Centrum	2353
RCA	1019, 1068, 1070, 1075, 1110, 1113, 1122, 1125	Suntronic	1026	Yokan	1008, 1029	CGV	2354, 2362
Realistic	1065, 1068, 1069, 1070, 1071	Sunwood	1008, 1029	Yoko	1008, 1029, 1030, 1031	Changhong	2140
ReplayTV	1022, 1123	Superscan	1020	Zenith	1114	Cinotec	2363
Rex	1027	Sylvania	1020, 1068, 1069, 1102, 1126	ZT Group	1016	CineVision	2133, 2237
RFT	1008, 1028, 1030	Symphonic	1008, 1069, 1126			Clatronic	2358, 2367
Ricavision	1016	Systemax	1016			Coby	2031, 2046, 2360
Roadstar	1008, 1009, 1025, 1029, 1031	Tagar Systems	1016			Conia	2383
Royal	1008	Taisho	1024			Continental Edison	
Runco	1114	Tandberg	1009	<b>DVD</b>			2363
Saba	1027	Tandy	1065	4Kus	2051	Crown	2362
Saisho	1024, 1029	Tashiko	1026, 1071	Accurian	2142	C-Tech	2355
Samsung	1002, 1034, 1041, 1043, 1057, 1060, 1070, 1084, 1110, 1116, 1122, 1124, 1220, 1222	Tatung	1026, 1027, 1028	Advent	2155, 2251	Curtis Mathes	2139
		TCM	1015, 1024, 1042	AEG	2362	CVG	2377
		Teac	1009, 1069	Aiwa	2322	CyberHome	2022, 2098, 2138, 2187, 2336
		Tec	1008, 1009, 1030	Akai	2145, 2177, 2179, 2248	Cytron	2244
Samurai	1008, 1030	Technics	1068	Akura	2356	Daenyx	2363
Sanky	1114	Teknika	1068, 1069, 1071	Alba	2064, 2165, 2186, 2337, 2346	Daewoo	2001, 2133, 2276, 2298, 2330, 2362, 2363, 2377
Sansui	1023, 1027, 1106, 1115	Teleavia	1027	Alco	2149		
Sanyo	1032, 1065, 1070	Telefunken	1027	Alize	2361	Daewoo International	
Saville	1009	Teletech	1008, 1009	Allegro	2133		2363
SBR	1028	Tenosal	1008, 1029	Amitech	2362	Dalton	2357
Schaub Lorenz	1026, 1027	Tensai	1008, 1026, 1029, 1031	Amphion MediaWorks		Dansai	2362, 2381
Schneider	1008, 1009, 1024, 1025, 1026, 1028, 1029, 1030, 1031	Tevion	1024		2195	Daytek	2184, 2195, 2363
		Thomson	1005, 1027	AMW	2195, 2363	Dayton	2363
Sears	1065, 1068, 1071	Thorn	1027	Apex	2030, 2124, 2125, 2126, 2127, 2130, 2131	DEC	2358
SEG	1008, 1009, 1029	Tivo	1108, 1110, 1111, 1113, 1117, 1118, 1119, 1122			Decca	2362
SEL-Sinudyne	1028			Apple	2241	Denon	2059, 2151, 2193, 2332
Seleco	1027	TMK	1070	Argo	2138	Denver	2356, 2358, 2360, 2370
Sentra	1008, 1030	Tokai	1008, 1029, 1031	Asono	2364	Denzel	2380
Sentron	1008, 1029	Tonsai	1029	Aspire	2152, 2222	Desay	2205
Sharp	1003, 1033, 1077, 1107, 1127, 1219	Toshiba	1004, 1016, 1027, 1028, 1037, 1049, 1052, 1086, 1087, 1097, 1109, 1112, 1194	Astar	2240	Diamond	2354, 2355
				ATACOM	2364	DiamondVision	2225, 2232
Shintom	1008, 1029			Audiovox	2061, 2149	Disney	2010, 2028
Shivaki	1031	Totevision	1070, 1071	Avious	2367	DK Digital	2339
Shogun	1070	Touch	1016	Awa	2363	Dmtech	2176
Siemens	1031	Towada	1008, 1029	Axion	2249	Dual	2380
Silva	1031	Towika	1008, 1029	Bang & Olufsen	2128	DUNE	2509
Silver	1009	TVA	1030	Baze	2367	Durabrand	2136
Singer	1068	Uher	1031	BBK	2364	DVX	2355
Sinudyne	1028	UltimateTV	1019	Bellagio	2363	Easy Home	2359
Solavox	1030	Ultravox	1009	Best Buy	2359	Eclipse	2354
Sonic Blue	1022, 1123	Unitech	1070	Blaupunkt	2131	E-Dem	2364
Sonneclair	1008	United Quick Star	1009, 1025	Blue Parade	2157	Electrohome	2362
Sonoko	1009, 1025	Universum	1026, 1028, 1031	Boghe	2382	Elin	2362
Sontec	1031	Vector Research	1064	Brainwave	2362	Elta	2341, 2361, 2362
Sony	1001, 1016, 1048, 1053, 1073, 1074, 1080, 1081, 1082, 1083, 1108, 1118, 1216	Video Concepts	1064	Brandt	2148, 2188	Emerson	2129, 2137, 2150
		Videon	1024	Broksonic	2145, 2146	Enterprise	2129
		Videosonic	1070	Bush	2064, 2110, 2170, 2268, 2290, 2346, 2358, 2367, 2383	Enzer	2380
Stack	1016	Viewsonic	1016			Epson	2247

ESA	2137	Kiss	2380	Optim	2381	Rowa	2154, 2383
Finlux	2354, 2362, 2367	KLH	2131, 2149	Optimus	2180	Rownsonic	2353
Fintec	2377	Koda	2358	Orava	2358	Saba	2148, 2188
Fisher	2134	Koss	2013, 2148, 2158	Orbit	2363	Sabaki	2355
Funai	2137	KXD	2359	Orion	2073, 2110	Saivod	2362
Gateway	2051	Landel	2143	Oritron	2148, 2158	Sampo	2141
GE	2029, 2131, 2156	Lasonic	2132	P&B	2358	Samsung	2000, 2045, 2077, 2112, 2113, 2114, 2115, 2151, 2200, 2216, 2219, 2228, 2264, 2265, 2271, 2279, 2294, 2303, 2329, 2365
Gericom	2351	Lawson	2355	Pacific	2355	Sansui	2073, 2145, 2354, 2355, 2362
GFM	2226	Lecson	2381	Panasonic	2011, 2024, 2034, 2042, 2058, 2062, 2066, 2067, 2093, 2116, 2117, 2118, 2119, 2120, 2121, 2122, 2123, 2151, 2159, 2164, 2166, 2167, 2172, 2173, 2175, 2209, 2214, 2275, 2277, 2278, 2281, 2282, 2283, 2301, 2374, 2470	Sanyo	2134, 2145, 2217, 2292
Giec	2382	Lenco	2358, 2362, 2367			ScanMagic	2186
Global Solutions	2355	Lenoxx	2136, 2153			Schaub Lorenz	2362
Global Sphere	2355	LG	2002, 2033, 2038, 2057, 2129, 2133, 2189, 2191, 2223, 2238, 2270, 2288, 2335, 2373, 2375			Schneider	2176
Go Video	2133, 2213					Scientific Labs	2355
Goodmans	2165, 2280, 2291, 2358, 2371, 2376, 2382	Life	2182	Parasound	2197	Scott	2161, 2357
GPX	2227	Lifetec	2182	peeKTON	2364	Seeltech	2364
Gradiente	2151	Limit	2355	Philips	2008, 2012, 2025, 2044, 2050, 2051, 2053, 2060, 2072, 2108, 2111, 2147, 2159, 2163, 2169, 2174, 2181, 2185, 2230, 2261, 2266, 2267, 2286, 2287, 2289, 2295, 2300, 2302, 2317, 2328, 2338, 2342, 2350, 2467	SEG	2161, 2355, 2363, 2380
Graetz	2380	Liquid Video	2158			Sharp	2006, 2040, 2088, 2091, 2182, 2194, 2220, 2221, 2231, 2236, 2293, 2340
Greenhill	2131	Liteon	2043, 2051, 2142			Shinsonic	2245
Grundig	2349	Loewe	2320			Sigmathek	2359, 2364
Grunkel	2362, 2366	LogicLab	2355			Silva	2356
GVG	2377	Magnavox	2025, 2050, 2137, 2150, 2159, 2224, 2230, 2358			Singer	2354, 2355
H&B	2358					Skymaster	2325, 2355
H_her	2364	Magnex	2367			Skyworth	2356
Haaz	2354, 2355	Majestic	2360			Slim Art	2362
Haier	2254	Marantz	2328	Phonotrend	2367	SM Electronic	2355
Harman/Kardon	2047, 2135	Marquant	2362	Pioneer	2016, 2017, 2018, 2019, 2035, 2092, 2094, 2095, 2109, 2157, 2180, 2190, 2212, 2269, 2272, 2299, 2304, 2305, 2306, 2307, 2308, 2309, 2310, 2311, 2344, 2345, 2347, 2379	Sonic Blue	2133
HiMAX	2359	Matsui	2148, 2378			Sontech	2366
Hitachi	2062, 2090, 2115, 2274, 2316, 2359, 2380	McIntosh	2199			Sony	2004, 2005, 2007, 2009, 2014, 2015, 2023, 2026, 2027, 2052, 2068, 2069, 2070, 2071, 2074, 2075, 2084, 2085, 2087, 2168, 2171, 2208, 2210, 2211, 2258, 2273, 2284, 2285, 2312, 2313, 2314, 2315, 2318, 2319, 2466
Hiteker	2130	Mecotek	2362			Soundmaster	2355
Home Tech Industries		Medion	2182			Soundmax	2355
		Memorex	2028, 2145, 2234			Spectra	2363
		MiCO	2354, 2382	Pointer	2362	Spectroniq	2201
Hyundai	2366	Micromaxx	2182	Polaroid	2125, 2215, 2235	Standard	2355
Ilo	2245	Microsoft	2156	Portland	2362	Star Cluster	2355
Initial	2131, 2245	Microstar	2182	Powerpoint	2363	Starmedia	2358, 2364
Innovation	2182	Minoka	2362	Prima	2252	Sungale	2204
Insignia	2002, 2137, 2253	Minowa	2367	Proceed	2130	Sunkai	2362
Integra	2157	Mintek	2131, 2245	Proscan	2156	Superscan	2150
Irradio	2053	Mitsubishi	2003	Prosonic	2360, 2377	Supervision	2355
iSymphony	2246	Mizuda	2358, 2359	Prottron	2202	Sylvania	2012, 2137, 2150, 2178, 2230, 2239
JBL	2135	Monyka	2380	Provision	2358	Symphonic	2108, 2230
JVC	2020, 2096, 2097, 2099, 2100, 2101, 2102, 2103, 2106, 2107, 2160, 2257, 2260, 2262, 2263, 2321, 2324, 2326, 2327, 2343, 2464, 2465, 2468, 2469, 2471	Mustek	2186	Pye	2144	Synn	2355
Jwin	2198	Mx Onda	2354	Qwestar	2148	T.D.E. Systems	2366
Kansai	2360	Mystral	2366	Raite	2380		
Kawasaki	2149	Naiko	2362	RCA	2021, 2029, 2104, 2105, 2131, 2149, 2156, 2157, 2229		
Kennex	2362	Nesa	2131				
Kenwood	2041, 2151, 2348	Neufunk	2380	RedStar	2356, 2360, 2362		
KeyPlug	2362	Nevir	2362	Regent	2153		
Kiirio	2362	Next Base	2143	Reoc	2355		
Kingavon	2358	Nexxtech	2243	Rimax	2361		
		NU-TEC	2383	Rio	2133		
		Onkyo	2159, 2368	Roadstar	2331, 2358		
		Oopla	2051	Ronin	2363		
		Oppo	2196, 2255	Rotel	2203		

Tatung	2001, 2362
TCM	2182, 2297
Teac	2149, 2333, 2355, 2383
Tec	2356
Technics	2151
Technika	2362, 2367
Telefunken	2353
Tensai	2362
Tevion	2182, 2355, 2357
Theta Digital	2157
Thomson	2183, 2188, 2334, 2372
Tokai	2356, 2380
Top Suxess	2364
Toshiba	2032, 2036, 2037, 2039, 2048, 2049, 2054, 2055, 2072, 2073, 2076, 2078, 2079, 2086, 2145, 2159, 2218, 2233, 2256, 2259, 2296, 2369, 2508
TRANScontinents	2363, 2367
Transonic	2367
Trio	2362
Trutech	2242
TruVision	2359
TSM	2364
Umax	2361
United	2367
Urban Concepts	2159
US Logic	2245
Venturer	2149
Viewmaster	2364
Vocopro	2206
VocoStar	2207
Waitec	2364
Welltech	2382
Westinghouse	2063, 2250
Wharfedale	2354, 2355
Woxter	2361, 2364
Xbox	2156, 2183
Xlogic	2355, 2362
XMS	2362
Xoro	2382
Yamada	2051, 2361, 2363
Yamaha	2056, 2064, 2065, 2080, 2081, 2082, 2083, 2089, 2118, 2151, 2323
Yamakawa	2363, 2380
Yukai	2186
Zenith	2002, 2129, 2133, 2159, 2223

## Blu-ray Disc

Denon	2452, 2500, 2501
Hitachi	2460, 2461, 2463

JVC	2472, 2473, 2475, 2478, 2496, 2499, 2511
LG	2033, 2456, 2457
Marantz (US)	2454, 2455
Mitsubishi	2450, 2451
Onkyo	2504
Panasonic	2011, 2209, 2214, 2476, 2477, 2479
Philips	2510
Pioneer	2212, 2506
Samsung	2045, 2113, 2498
Sharp	2194, 2220, 2221, 2497, 2502, 2503
Sony	2075, 2453, 2458, 2459, 2507
Toshiba	2462
Yamaha	2064, 2448, 2449, 2474, 2505

## DVR

Bush	2110
Hitachi	2090
Panasonic	2066, 2067, 2093, 2116, 2117, 2119, 2120, 2122, 2123
Philips	2108, 2111
Pioneer	2016, 2017, 2018, 2019, 2092, 2094, 2095, 2109
RCA	2105
Samsung	2113, 2219
Sharp	2088, 2091
Sony	2084, 2085, 2087
Toshiba	2086
Victor	2475
Yamaha	2089, 2118

## DVD Recorder

Aspire	2222
Astar	2240
Broksonic	2146
Go Video	2213
Hitachi	2062
Insignia	2002
Irradio	2053
JVC	2100, 2101, 2106, 2107
LG	2033, 2057, 2223, 2238
Liteon	2043
Panasonic	2011, 2034, 2058, 2062, 2116, 2117, 2119, 2120, 2121, 2123
Philips	2008, 2044, 2050, 2051, 2147
Pioneer	2017, 2035
Pye	2144
Samsung	2000, 2112, 2216
Sansui	2073

Sanyo	2217
Sony	2004, 2005, 2007, 2052, 2068, 2069, 2074, 2208, 2210, 2211
Sylvania	2239
Toshiba	2032, 2036, 2037, 2039, 2049, 2054, 2055, 2076
Yamaha	2056

## Cable

ABC	3002, 3003, 3017, 3066, 3067, 3086, 3093, 3119, 3122
ADB	3020
Adelphia	3081
Alcatel	3016
Americast	3124
Amstrad	3022, 3098
Antronix	3065, 3070
Archer	3070
Arcon	3098
AT&T	3095
Axis	3098
Bell South	3124
Cable Vision	3092
Cabletenna	3065
Cabletime	3104
Cableview	3087
Clearmaster	3127
ClearMax	3127
Clyde Cablevision	3105
Colour Voice	3068
Comcast	3084, 3088, 3117
Comcrypt	3107
Comtronics	3069
Contec	3074
Coolmax	3127
COX	3084
Cryptovision	3110
Director	3084
Eastern	3075
Everquest	3123
Fidelity	3098
Filmnet	3107
Filmnet Cablecrypt	3111
Filmnet Comcrypt	3111
Finlux	3097
FIOS	3005
Focus	3126
Foxtel	3022
France Telecom	3100, 3101
Freebox	3023
GC Electronics	3070

GE	3066, 3093
GEC	3105
Gemini	3072, 3123
General Instrument	3017, 3025, 3066, 3084, 3090, 3096, 3117
Goldstar	3120
Gooding	3099
Grundig	3098, 3099
Hamlin	3073, 3078
Hirschmann	3097
Hitachi	3066
HomeChoice	3106
Humax	3021, 3080, 3083
ITT Nokia	3097
Jasco	3123
Jerrold	3017, 3018, 3025, 3066, 3072, 3084, 3090, 3096, 3119, 3123
JVC	3099
Kabel Deutschland	3024, 3027, 3121
Macab	3101
Magnavox	3079
Maspro	3099
Matsui	3099
MegaCable	3117
Memorex	3076, 3122
Minerva	3099
Mnet	3107
Motorola	3025, 3026, 3084, 3088, 3090, 3095, 3117
Movie Time	3077, 3109
Mr Zapp	3101
Multichoice	3107
Multitech	3127
NEC	3064
NET Brazil	3085
Nokia	3097
Noos	3101
NSC	3077
Oak	3074
Pace	3006, 3089, 3121
Palladium	3099
Panasonic	3112, 3118, 3122
Paragon	3122
Philips	3068, 3071, 3079, 3099, 3100, 3101, 3103
Pioneer	3001, 3006, 3094, 3098, 3114, 3116, 3120
Popular Mechanics	3126
Proscan	3066, 3093
Pulsar	3122
PVP Stereo Visual Matrix	3018

Quasar 3122  
 RadioShack 3123, 3127  
 RCA 3030, 3031, 3087, 3118  
 Realistic 3070  
 Recoton 3126  
 Regal 3078  
 Regency 3075  
 Rembrandt 3066  
 Runco 3122  
 Sagem 3101  
 Samsung 3069, 3089, 3114, 3120  
 SAT 3098  
 Scientific Atlanta 3000, 3001, 3002, 3003, 3006,  
 3028, 3029, 3081, 3086, 3089,  
 3094, 3095, 3108  
 Signal 3072, 3123  
 Signature 3066  
 Sony 3092, 3125  
 Sprucer 3118  
 Standard Component  
 3115  
 Starcom 3017, 3072, 3119, 3123  
 Stargate 3072, 3123  
 Starquest 3072, 3123  
 Supercable 3090  
 Supermax 3127  
 Tele+1 3107, 3111  
 TELENET 3004  
 Telepiu 3107  
 Thomson 3082, 3091  
 TIME WARNER 3084  
 Tocom 3067  
 Torx 3017  
 Toshiba 3122  
 Tristar 3127  
 Tudi 3102  
 Tusa 3072, 3123  
 TV86 3077  
 Unika 3065, 3070  
 United Cable 3018, 3119  
 Universal 3065, 3070  
 Universum 3097, 3099  
 V2 3127  
 Verizon Fios 3007  
 Videoway 3019  
 View Star 3074, 3077, 3079  
 Viewmaster 3127  
 Vision 3127  
 Visiopass 3097, 3100, 3101  
 Vortex View 3127  
 Wittenberg 3098  
 Zenith 3113, 3122, 3124  
 Zentek 3126

## Satellite

AB Sat 4216, 4217  
 AccessHD 4104  
 ADB 4220  
 AGS 4216  
 Akai 4053, 4055  
 Alba 4001, 4004, 4006, 4007, 4062,  
 4217  
 Aldes 4005, 4007, 4010  
 Allsat 4048, 4053, 4055  
 Allsonic 4005, 4008, 4024  
 Alltech 4217  
 Alpha 4053  
 Alpha Digital 4104  
 Alphastar 4077  
 Amitronica 4217  
 Amstrad 4011, 4035, 4217, 4218  
 Anglo 4217  
 Ankaro 4005, 4008, 4024, 4217  
 Anttron 4001, 4004  
 Apollo 4001  
 Armstrong 4011, 4053  
 Artec 4100  
 Asat 4053, 4055  
 ASLF 4217  
 Astacom 4216  
 Astra 4009, 4011, 4054, 4217, 4219  
 Astro 4004, 4008, 4010, 4015, 4024,  
 4213, 4218, 4219  
 AudioTon 4004, 4048  
 Aurora 4222, 4246  
 Austar 4222, 4246  
 Axiel 4216  
 Axis 4008, 4009, 4024, 4050  
 BBK 4205  
 Best 4008, 4024  
 Blaupunkt 4015  
 Blue Sky 4217  
 Boca 4011, 4054, 4059, 4217  
 Boston 4216  
 Brain Wave 4013  
 Broadcast 4012  
 Broco 4217  
 BSkyB 4035, 4041  
 BT 4216  
 Bubu Sat 4217  
 Bush 4006, 4045  
 Cambridge 4218  
 Canal Satellite 4213  
 Canal+ 4213  
 CaptiveWorks 4099  
 Channel Master 4007, 4110  
 Chaparral 4075

CHEROKEE 4216  
 Chess 4212, 4217  
 CityCom 4006, 4215, 4219  
 Clatronic 4013  
 CNT 4010  
 Comag 4080, 4081, 4082, 4083, 4086  
 Commlink 4005  
 Comtech 4050  
 Condor 4008, 4024, 4219  
 Connexions 4014, 4024  
 Conrad 4024, 4215, 4218, 4219  
 Conrad Electronic 4217, 4219  
 Contec 4050  
 Coolsat 4096  
 Cosat 4048  
 Coship 4109  
 Crown 4011  
 Daeryung 4014  
 Daewoo 4057, 4217  
 DDC 4007  
 Delega 4007  
 Dew 4050  
 Diamond 4051  
 Digiality 4219  
 Digital Stream 4105  
 DIRECTV 4056, 4064, 4067, 4068, 4070,  
 4071, 4074, 4107, 4116, 4119,  
 4121, 4122, 4123, 4127, 4192,  
 4193, 4194, 4195, 4196, 4197,  
 4198, 4199, 4200, 4201, 4202,  
 4203, 4206, 4207, 4221  
 Discoverer 4212  
 Discovery 4216  
 Diseqc 4216  
 Dish Network 4018, 4065, 4089, 4092, 4094,  
 4095, 4117  
 Dishpro 4018, 4117  
 Distrisat 4053  
 Dittristrad 4048  
 DNT 4014, 4053, 4055  
 Drake 4072  
 DStv 4222, 4246  
 Dune 4024, 4240, 4242  
 Echostar 4014, 4018, 4065, 4089, 4117,  
 4217  
 Einhell 4001, 4005, 4011, 4217, 4218  
 Elap 4216, 4217  
 Elekta 4010  
 Elsat 4217  
 Elta 4001, 4008, 4024, 4048, 4053,  
 4055  
 Emanon 4001  
 Emme Esse 4008, 4024  
 Engel 4217  
 Ep Sat 4006

EURIEULT 4031  
 Eurodec 4052  
 Europa 4053, 4218, 4219  
 Europhon 4219  
 Eurosat 4011  
 Eurosky 4008, 4011, 4215, 4218, 4219,  
 4024  
 Eurostar 4011, 4215, 4219  
 Eutelsat 4217  
 Exator 4001, 4004  
 Expressvu 4117  
 Fenner 4024, 4212, 4217  
 Ferguson 4006, 4052, 4214  
 Fidelity 4218  
 Finlandia 4006  
 Finlux 4006  
 FinnSat 4050, 4052  
 Flair Mate 4217  
 Foxtel 4204, 4222, 4244, 4245, 4246,  
 4247  
 Freecom 4001, 4049, 4218  
 FTEmaximal 4024, 4217  
 Fuba 4001, 4008, 4014, 4015, 4024,  
 4055, 4215  
 Galaxis 4005, 4008, 4009, 4024, 4048,  
 4050, 4215, 4222, 4246  
 GE 4066, 4093, 4111, 4197  
 General Instrument  
 4019, 4073  
 GMI 4011  
 GOI 4117  
 Goldbox 4213  
 GoldStar 4049  
 Goodmans 4002, 4006, 4029  
 Goodmind 4111  
 Grandin 4031  
 Grothusen 4001, 4049  
 Grundig 4004, 4006, 4015, 4035, 4211,  
 4218, 4222, 4246  
 Hänsel & Gretel 4219  
 Hantor 4001, 4013  
 Hanuri 4010  
 Hauppauge 4044  
 Heliocom 4219  
 Helium 4219  
 Hinari 4007  
 Hirschmann 4015, 4024, 4210, 4216, 4218,  
 4219  
 Hisawa 4013  
 Hisense 4016  
 Hitachi 4006, 4114, 4199, 4203  
 Homecast 4084, 4085, 4087  
 Houston 4048  
 HTS 4117

Hughes	4064, 4068, 4192, 4194, 4196, 4202	Maspro	4006, 4217	Panasonic	4006, 4035, 4036, 4121, 4124, 4126, 4198, 4221	Satec	4217
Hughes Network Systems	4071	Matsui	4216	Panda	4006, 4219	Satelco	4024
Humax	4025, 4030, 4060, 4097	Max	4219	Pansat	4125	Satford	4012
Huth	4005, 4011, 4012, 4013, 4048, 4050, 4219, 4223	Mediabox	4213	Patriot	4216	Satmaster	4012
Hypson	4031	Mediamarkt	4011	Paysat	4127	Satplus	4212
Ilo	4016	Mediasat	4009, 4213, 4218	PCT	4110	Schneider	4008, 4212, 4216
Imex	4031	Medion	4008, 4024, 4217	Philco	4101	Schwaiger	4051, 4212, 4219
Innovation	4008	Mega	4217	Philips	4006, 4033, 4053, 4055, 4061, 4068, 4071, 4127, 4196, 4201, 4202, 4203, 4206, 4213, 4216	SCS	4215
Insignia	4107	Memorex	4127	Phoenix	4050	Seemann	4009, 4011, 4014
Intertronic	4011	Metronix	4001, 4004, 4005, 4010, 4028, 4031, 4217	Phonotrend	4006, 4005, 4048	SEG	4001, 4008, 4013, 4024
Intervision	4048, 4219	Metz	4015	Pioneer	4046, 4213	Seleco	4048
ITT Nokia	4006	Micro electronic	4217, 4218, 4219	Polsat	4052	Servi Sat	4031, 4217
Jerrold	4019	Micro Technology	4217	Predki	4013	Siemens	4015
Johansson	4013	MicroGem	4106	Premiere	4048, 4213	Silva	4049
JOK	4216	Micromaxx	4008, 4024	Priesner	4011	Skantin	4217
JSR	4048	Microstar	4008	Primestar	4076	Skardin	4009
JVC	4029, 4065, 4089, 4117	Microtec	4217	Profile	4216	Skinsat	4218
Kamm	4217	Minerva	4015	Promax	4006	SKR	4217
Kathrein	4015, 4034, 4042, 4053, 4055, 4063, 4215, 4216, 4217	Mitsubishi	4006, 4015, 4202	Prosat	4005, 4007	Sky Italia	4204
Kathrein Eurostar	4215	Mitsumi	4054	Proscan	4066, 4093, 4122, 4197	Skymaster	4005, 4017, 4022, 4212, 4217
Klap	4216	Morgan's	4011, 4053, 4054, 4055, 4217	Protek	4051	Skymax	4053, 4055
Konig	4219	Motorola	4019, 4088, 4090, 4091	Proton	4016	SkySat	4212, 4217, 4218, 4219
Kosmos	4049	Multichoice	4222, 4246	Provision	4010	Skyvision	4048
KR	4004	Multitec	4212	Quadral	4005, 4007, 4008, 4216, 4024	SM Electronic	4212, 4217
Kreiselmeyer	4015	Muratto	4049	Quelle	4015, 4215, 4219	Smart	4215, 4217
K-SAT	4217	Mysat	4217	Quiero	4052	Sony	4067, 4070, 4213
Kyostar	4001	Navex	4013	RadioShack	4019	SR	4011, 4054
L&S Electronic	4024	Neuhaus	4009, 4048, 4217, 4218, 4219	Radiola	4053, 4055	Star Choice	4019
Lasat	4008, 4010, 4024, 4054, 4212, 4215, 4219	Neusat	4217	Radix	4014, 4037	Starland	4217
Lasonic	4108	Next Level	4019	Rainbow	4004	Starring	4013
Lenco	4001, 4024, 4049, 4215, 4217, 4219	NextWave	4223	RCA	4066, 4093, 4112, 4113, 4116, 4118, 4119, 4197, 4122, 4207	Start Trak	4001
Leng	4013	Nikko	4011, 4217	Realistic	4078	Strong	4001, 4004, 4008, 4024, 4049, 4222, 4246
Lennox	4048	Nokia	4006, 4040	Redpoint	4009	STS	4115
Lenson	4218	Nordmende	4001, 4006, 4007, 4010, 4052	Redstar	4008, 4024	STVI	4031
Lexus	4053	Nova	4222	RFT	4005, 4053, 4055	Sumida	4011
LG	4049, 4103, 4107	Novis	4013	Roadstar	4217	Sunny Sound	4024
Lifesat	4008, 4024, 4212, 4217	Oceanic	4051	Roch	4031	Sunsat	4217
Lifetec	4008	Octagon	4001, 4004, 4050	Rover	4024, 4217	Sunstar	4011, 4024, 4054
Lorenzen	4219	Okano	4011	Saba	4010, 4215, 4216, 4219	Supermax	4223
Lorraine	4049	Optex	4048	Sabre	4006	Tandberg	4052
Lupus	4008, 4024	Optus	4204, 4213, 4222, 4223, 4246	Sagem	4023, 4052	Tandy	4004
Luxor	4218	Orbitech	4001, 4212, 4213, 4218	Sakura	4050	Tantec	4006
Lyonnaise	4052	OSat	4004	Samsung	4000, 4001, 4003, 4032, 4064, 4069, 4071, 4120, 4123, 4196, 4200	TCM	4008
Macab	4052	Otto Versand	4015	SAT	4007, 4218	Techniland	4012
Magnavox	4127, 4101	Pace	4006, 4015, 4035, 4043, 4047, 4204, 4216, 4243	Sat Cruiser	4223	TechniSat	4014, 4021, 4026, 4027, 4038, 4039, 4053, 4212, 4213, 4218
Manata	4031, 4216, 4217	Pacific	4051	Sat Partner	4001, 4004, 4010, 4013, 4049, 4218	Technology	4222
Manhattan	4006, 4010, 4048, 4216	Packsat	4216	Sat Team	4217	Technosat	4223
Marantz	4055	Palcom	4007	Satcom	4012, 4219	Technowelt	4219
Mascom	4010	Palladium	4011, 4218			Teco	4011, 4054
		Palsat	4212, 4218			Telanor	4007
		Panasat	4222, 4246			Telasat	4215, 4219
						Telecom	4217
						Telefunken	4001, 4017, 4216

Teleka 4004, 4011, 4014, 4218, 4219  
 Telemaster 4010  
 TELENET 4241  
 Telesat 4219  
 Telestar 4212, 4213, 4218  
 Televes 4006, 4218  
 Telewire 4048  
 Tempo 4223  
 Tevion 4008, 4217  
 Thomson 4006, 4020, 4052, 4058, 4208,  
 4213, 4215, 4216, 4217, 4219  
 4051  
 Thorens  
 Thorn 4006  
 Tivax 4104  
 Tivo 4196  
 Tokai 4053  
 Tonna 4006, 4012, 4048, 4217, 4218  
 Toshiba 4194, 4202, 4203  
 Triad 4049  
 Triasat 4218  
 Triax 4015, 4215, 4217, 4218  
 Turnsat 4217  
 Tvonics 4214  
 Twinner 4031, 4217  
 UEC 4204, 4222, 4246  
 Uher 4212  
 UltimateTV 4070  
 Uniden 4079, 4127  
 Unisat 4011, 4050, 4053  
 Unitor 4013  
 Universum 4015, 4215, 4219  
 US Digital 4016  
 Variosat 4015  
 Vega 4024  
 Ventana 4053, 4055  
 Viewsat 4098  
 Visiosat 4013, 4048, 4216, 4217  
 Voom 4019  
 Vortec 4001  
 Welltech 4212  
 WeTeKom 4212, 4218  
 Wevasat 4006  
 Wewa 4006  
 Winersat 4013  
 Wisi 4006, 4014, 4015, 4218, 4219  
 Woorisat 4010  
 Worldsat 4216  
 Xrypton 4024  
 XSat 4217  
 Zehnder 4008, 4209, 4010, 4215, 4024  
 Zenith 4102, 4107, 4195  
 Zodiac 4004

---

## CD

Yamaha 5082, 5095, 5114

---

## CD Recorder

Yamaha 5083

---

## MD

Yamaha 5080, 5081, 5086

---

## Tape

Yamaha 5084, 5087

---

## Tuner

Yamaha 5066, 5085, 5088, 5090, 5092

---

## LD

Yamaha 2080

---

## Amplifier

Yamaha 5098

---

## Apple TV

Apple 2241



Yamaha Global Site  
<http://www.yamaha.com/>

Yamaha Downloads  
<http://download.yamaha.com/>

Manual Development Department  
© 2016 Yamaha Corporation

Published 05/2016 NV-C0

YH790A0/FR1