



R-N602



Network Receiver

Réseau Ampli-Tuner

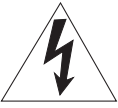

OWNER'S MANUAL
MODE D'EMPLOI

IMPORTANT SAFETY INSTRUCTIONS

	CAUTION RISK OF ELECTRIC SHOCK DO NOT OPEN	
CAUTION: TO REDUCE THE RISK OF ELECTRIC SHOCK, DO NOT REMOVE COVER (OR BACK). NO USER-SERVICEABLE PARTS INSIDE. REFER SERVICING TO QUALIFIED SERVICE PERSONNEL.		

• Explanation of Graphical Symbols



The lightning flash with arrowhead symbol, within an equilateral triangle, is intended to alert you to the presence of uninsulated “dangerous voltage” within the product’s enclosure that may be of sufficient magnitude to constitute a risk of electric shock to persons.



The exclamation point within an equilateral triangle is intended to alert you to the presence of important operating and maintenance (servicing) instructions in the literature accompanying the appliance.

IMPORTANT

Please record the serial number of this unit in the space below.

MODEL:

Serial No.:

The serial number is located on the rear of the unit. Retain this Owner’s Manual in a safe place for future reference.

- 1 Read these instructions.
- 2 Keep these instructions.
- 3 Heed all warnings.
- 4 Follow all instructions.
- 5 Do not use this apparatus near water.
- 6 Clean only with dry cloth.
- 7 Do not block any ventilation openings. Install in accordance with the manufacturer’s instructions.
- 8 Do not install near any heat sources such as radiators, heat registers, stoves, or other apparatus (including amplifiers) that produce heat.
- 9 Do not defeat the safety purpose of the polarized or grounding-type plug. A polarized plug has two blades with one wider than the other. A grounding type plug has two blades and a third grounding prong. The wide blade or the third prong are provided for your safety. If the provided plug does not fit into your outlet, consult an electrician for replacement of the obsolete outlet.
- 10 Protect the power cord from being walked on or pinched particularly at plugs, convenience receptacles, and the point where they exit from the apparatus.
- 11 Only use attachments/accessories specified by the manufacturer.
- 12 Use only with the cart, stand, tripod, bracket, or table specified by the manufacturer, or sold with the apparatus. When a cart is used, use caution when moving the cart/apparatus combination to avoid injury from tip-over.
- 13 Unplug this apparatus during lightning storms or when unused for long periods of time.
- 14 Refer all servicing to qualified service personnel. Servicing is required when the apparatus has been damaged in any way, such as power-supply cord or plug is damaged, liquid has been spilled or objects have fallen into the apparatus, the apparatus has been exposed to rain or moisture, does not operate normally, or has been dropped.



We Want You Listening For A Lifetime

Yamaha and the Electronic Industries Association’s Consumer Electronics Group want you to get the most out of your equipment by playing it at a safe level. One that lets the sound come through loud and clear without annoying blaring or distortion – and, most importantly, without affecting your sensitive hearing. Since hearing damage from loud sounds is often undetectable until it is too late, Yamaha and the Electronic Industries Association’s Consumer Electronics Group recommend you to avoid prolonged exposure from excessive volume levels.



FCC INFORMATION (for US customers)

1 IMPORTANT NOTICE: DO NOT MODIFY THIS UNIT!

This product, when installed as indicated in the instructions contained in this manual, meets FCC requirements. Modifications not expressly approved by Yamaha may void your authority, granted by the FCC, to use the product.

2 IMPORTANT: When connecting this product to accessories and/or another product use only high quality shielded cables. Cable/s supplied with this product **MUST** be used. Follow all installation instructions. Failure to follow instructions could void your FCC authorization to use this product in the USA.

3 NOTE: This product has been tested and found to comply with the requirements listed in FCC Regulations, Part 15 for Class “B” digital devices. Compliance with these requirements provides a reasonable level of assurance that your use of this product in a residential environment will not result in harmful interference with other electronic devices. This equipment generates/uses radio frequencies and, if not installed and used according to the instructions found in the users manual, may cause interference harmful to the operation of other electronic devices.

Compliance with FCC regulations does not guarantee that interference will not occur in all installations. If this product is found to be the source of interference, which can be determined by turning the unit “OFF” and “ON”, please try to eliminate the problem by using one of the following measures:

Relocate either this product or the device that is being affected by the interference.

Utilize power outlets that are on different branch (circuit breaker or fuse) circuits or install AC line filter/s.

In the case of radio or TV interference, relocate/reorient the antenna. If the antenna lead-in is 300 ohm ribbon lead, change the lead-in to coaxial type cable.

If these corrective measures do not produce satisfactory results, please contact the local retailer authorized to distribute this type of product. If you can not locate the appropriate retailer, please contact Yamaha Corporation of America A/V Division, 6600 Orangethorpe Avenue, Buena Park, CA 90620, USA.

The above statements apply **ONLY** to those products distributed by Yamaha Corporation of America or its subsidiaries.

FCC CAUTION

Change or modifications not expressly approved by the party responsible for compliance could void the user’s authority to operate the equipment.

FOR CANADIAN CUSTOMERS

To prevent electric shock, match wide blade of plug to wide slot and fully insert.
CAN ICES-3(B)/NMB-3(B)

COMPLIANCE INFORMATION STATEMENT

(DECLARATION OF CONFORMITY PROCEDURE)

Responsible Party: Yamaha Corporation of America A/V Division
Address: 6600 Orangethorpe Avenue, Buena Park, CA 90620, USA

Telephone: 1-714-522-9011

Type of Equipment: Network Receiver

Model Name: R-N602

This device complies with Part 15 of FCC Rules and Industry Canada licence-exempt RSS standard(s).

Operation is subject to the following two conditions:

- (1) this device may not cause interference, and
- (2) this device must accept any interference, including interference that may cause undesired operation of this device.

NOTICE

This equipment has been tested and found to comply with the limits for a Class B digital device, pursuant to part 15 of the FCC Rules. These limits are designed to provide reasonable protection against harmful interference in a residential installation. This equipment generates, uses and can radiate radio frequency energy and, if not installed and used in accordance with the instructions, may cause harmful interference to radio communications. However, there is no guarantee that interference will not occur in a particular installation. If this equipment does cause harmful interference to radio or television reception, which can be determined by turning the equipment off and on, the user is encouraged to try to correct the interference by one or more of the following measures:

- Reorient or relocate the receiving antenna.
- Increase the separation between the equipment and receiver.
- Connect the equipment into an outlet on a circuit different from that to which the receiver is connected.
- Consult the dealer or an experienced radio/TV technician for help.

This equipment complies with FCC/IC radiation exposure limits set forth for an uncontrolled environment and meets the FCC radio frequency (RF) Exposure Guidelines in Supplement C to OET65 and RSS-102 of the IC radio frequency (RF) Exposure rules. This equipment should be installed and operated keeping the radiator at least 20cm or more away from person’s body (excluding extremities: hands, wrists, feet and ankles).

This transmitter must not be co-located or operated in conjunction with any other antenna or transmitter.

Caution: Read this before operating your unit.

- 1 To assure the finest performance, please read this manual carefully. Keep it in a safe place for future reference.
- 2 Install this sound system in a well ventilated, cool, dry, clean place – away from direct sunlight, heat sources, vibration, dust, moisture, and/or cold. For proper ventilation, allow the following minimum clearances.
Top: 30 cm (11-3/4 in)
Rear: 20 cm (7-7/8 in)
Sides: 20 cm (7-7/8 in)
- 3 Locate this unit away from other electrical appliances, motors, or transformers to avoid humming sounds.
- 4 Do not expose this unit to sudden temperature changes from cold to hot, and do not locate this unit in an environment with high humidity (i.e. a room with a humidifier) to prevent condensation inside this unit, which may cause an electrical shock, fire, damage to this unit, and/or personal injury.
- 5 Avoid installing this unit where foreign objects may fall onto this unit and/or this unit may be exposed to liquid dripping or splashing. On the top of this unit, do not place:
 - Other components, as they may cause damage and/or discoloration on the surface of this unit.
 - Burning objects (i.e. candles), as they may cause fire, damage to this unit, and/or personal injury.
 - Containers with liquid in them, as they may fall and liquid may cause electrical shock to the user and/or damage to this unit.
- 6 Do not cover this unit with a newspaper, tablecloth, curtain, etc. in order not to obstruct heat radiation. If the temperature inside this unit rises, it may cause fire, damage to this unit, and/or personal injury.
- 7 Do not plug in this unit to a wall outlet until all connections are complete.
- 8 Do not operate this unit upside-down. It may overheat, possibly causing damage.
- 9 Do not use force on switches, knobs and/or cords.
- 10 When disconnecting the power cable from the wall outlet, grasp the plug; do not pull the cable.
- 11 Do not clean this unit with chemical solvents; this might damage the finish. Use a clean, dry cloth.
- 12 Only voltage specified on this unit must be used. Using this unit with a higher voltage than specified is dangerous and may cause fire, damage to this unit, and/or personal injury. Yamaha will not be held responsible for any damage resulting from use of this unit with a voltage other than specified.
- 13 To prevent damage by lightning, keep the power cord disconnected from a wall outlet or the unit during a lightning storm.
- 14 Do not attempt to modify or fix this unit. Contact qualified Yamaha service personnel when any service is needed. The cabinet should never be opened for any reasons.
- 15 When not planning to use this unit for long periods of time (i.e. vacation), disconnect the AC power plug from the wall outlet.
- 16 Be sure to read the “Troubleshooting” section in the owner’s manual on common operating errors before concluding that this unit is faulty.
- 17 Before moving this unit, press \odot downward to turn off this unit and then disconnect the AC power plug from the AC wall outlet.

- 18 Condensation will form when the surrounding temperature changes suddenly. Disconnect the power cable from the outlet, then leave this unit alone.
- 19 When using this unit for a long time, this unit may become warm. Turn the system off, then leave this unit alone for cooling.
- 20 Install this unit near the wall outlet and where the AC power plug can be reached easily.
- 21 The batteries shall not be exposed to excessive heat such as sunshine, fire or the like. When you dispose of batteries, follow your regional regulations.
- 22 Excessive sound pressure from earphones and headphones can cause hearing loss.

This unit is not disconnected from the AC power source as long as it is connected to the wall outlet, even if this unit itself is turned off by \odot . This state is called the standby mode. In this state, this unit is designed to consume a very small quantity of power.

WARNING

TO REDUCE THE RISK OF FIRE OR ELECTRIC SHOCK, DO NOT EXPOSE THIS UNIT TO RAIN OR MOISTURE.

Do not use this unit within 22 cm (9 inches) of persons with a heart pacemaker implant or defibrillator implant.



This label is required to be attached to a product of which the temperature of the top cover may be hot during operation.

■ Notes on remote controls and batteries

- Do not spill water or other liquids on the remote control.
- Do not drop the remote control.
- Do not leave or store the remote control in the following conditions:
 - places of high humidity, such as near a bath
 - places of high temperatures, such as near a heater or stove
 - places of extremely low temperatures
 - dusty places
- Insert batteries according to the polarity markings (+ and -).
- Change all batteries if you notice the operation range of the remote control narrows.
- If the batteries run out, immediately remove them from the remote control to prevent an explosion or acid leak.
- If you find leaking batteries, discard the batteries immediately, taking care not to touch the leaked material. If the leaked material comes into contact with your skin or gets into your eyes or mouth, rinse it away immediately and consult a doctor. Clean the battery compartment thoroughly before installing new batteries.
- Do not use old batteries together with new ones. This may shorten the life of the new batteries or cause old batteries to leak.
- Do not use different types of batteries (such as alkaline and manganese batteries) together. Read the packaging carefully as these different types of batteries may have the same shape and color.
- Before inserting new batteries, wipe the battery compartment clean.
- Keep the batteries in a location out of reach of children. Batteries can be dangerous if a child were to put in his or her mouth.
- If the batteries grow old, the effective operation range of the remote control decreases considerably. If this happens, replace the batteries with new one as soon as possible.
- If you plan not to use the unit for a long period of time, remove the batteries from the unit. Otherwise, the batteries will wear out, possibly resulting in a leakage of battery liquid that may damage the unit.
- Do not throw away batteries with general house waste. Dispose of them correctly in accordance with your local regulations.

Bluetooth

- *Bluetooth* is a technology for wireless communication between devices within an area of about 10 meters (33 ft) employing the 2.4 GHz frequency band, a band which can be used without a license.

Handling Bluetooth communications

- The 2.4 GHz band used by *Bluetooth* compatible devices is a radio band shared by many types of equipment. While *Bluetooth* compatible devices use a technology minimizing the influence of other components using the same radio band, such influence may reduce the speed or distance of communications and in some cases interrupt communications.
- The speed of signal transfer and the distance at which communication is possible differs according to the distance between the communicating devices, the presence of obstacles, radio wave conditions and the type of equipment.
- Yamaha does not guarantee all wireless connections between this unit and devices compatible with *Bluetooth* function.

Contents

INTRODUCTION

What you can do with this unit	2
Sources that can be played back on this unit	2
Mastering useful apps (MusicCast CONTROLLER)....	3
Supplied accessories	4
Controls and functions	5
Front panel.....	5
Front display	7
Rear panel.....	8
Remote control.....	9

PREPARATION

Connections	11
Connecting the speakers	12
Connecting the FM and AM antennas	13
Connecting the network cable	14
Preparing a wireless antenna	14
Connecting power cable	14
Connecting to network	15
Sharing the iOS device setting.....	16
Using the WPS push button configuration	17
Set the wireless network connection manually.....	18
Connecting a mobile device to the unit directly (Wireless Direct)	19
Verify the network connection status	20

BASIC OPERATION

Playback	21
Playing a source.....	21
Using the sleep timer	23
Listening to FM/AM radio	24
FM/AM tuning.....	24
Automatic preset tuning (FM stations only).....	24
Manual tuning preset	25
Recalling a preset station.....	26
Clearing a preset station.....	26
Playing back music via Bluetooth	27
Connecting a <i>Bluetooth</i> device (pairing).....	27
Playing back <i>Bluetooth</i> device contents	27
Disconnecting a <i>Bluetooth</i> connection	28
Playing back music stored on media servers (PCs/NAS)	29
Setting the media sharing of music files.....	29
Playback of PC music contents.....	30

Listening to Internet radio	32
Registering favorite Internet radio stations (bookmarks).....	33
Playing back iPod/iTunes music via a network (AirPlay)	34
Playback of iPod/iTunes music contents	34
Playing back music stored on a USB storage device	36
Connecting a USB storage device	36
Playback of USB storage device contents	36
Playing back iPod music	38
Connecting an iPod.....	38
Playback of iPod content	38
Switching information on the front display	40
Registering the current playback song/station (Preset function)	41
Registering to a preset	41
Recalling a preset.....	41

ADVANCED OPERATION

Configuring playback settings for different playback sources (Option menu)	42
Option menu items.....	42
Configuring various functions (Setup menu)	43
Setup menu items.....	43
Network	44
Bluetooth	45
Max Volume	46
Initial Volume.....	46
AutoPowerStdby (Auto Power Standby).....	46
ECO Mode.....	46
Configuring the system settings (ADVANCED SETUP menu)	47
ADVANCED SETUP menu items	47
Changing the speaker impedance setting (SP IMP.) ...	47
Selecting the remote control ID (REMOTE ID).....	47
Restoring the default settings (INIT).....	47
Updating the firmware (UPDATE)	48
Checking the firmware version (VERSION).....	48
Updating the unit's firmware via the network	49

ADDITIONAL INFORMATION

Troubleshooting	50
Error indications on the front display	56
Trademarks	57
Specifications	58
Index	59

- “Note” indicates precautions for use of the unit and its feature limitations. ≡ indicates supplementary explanations for better use.
- This manual explains operations using the supplied remote control.
- This manual describes all the “iPod” and “iPhone” as the “iPod”. “iPod” refers to “iPod” and “iPhone”, unless otherwise specified.
- In this manual, iOS and Android mobile devices are collectively referred to as “mobile devices”. The specific type of mobile device is noted in explanations as needed.

What you can do with this unit

This unit is a network receiver compatible with a network source such as a media server and mobile device. It supports playback from not only analog sources such as a CD player but also *Bluetooth* devices and network streaming services.

Sources that can be played back on this unit

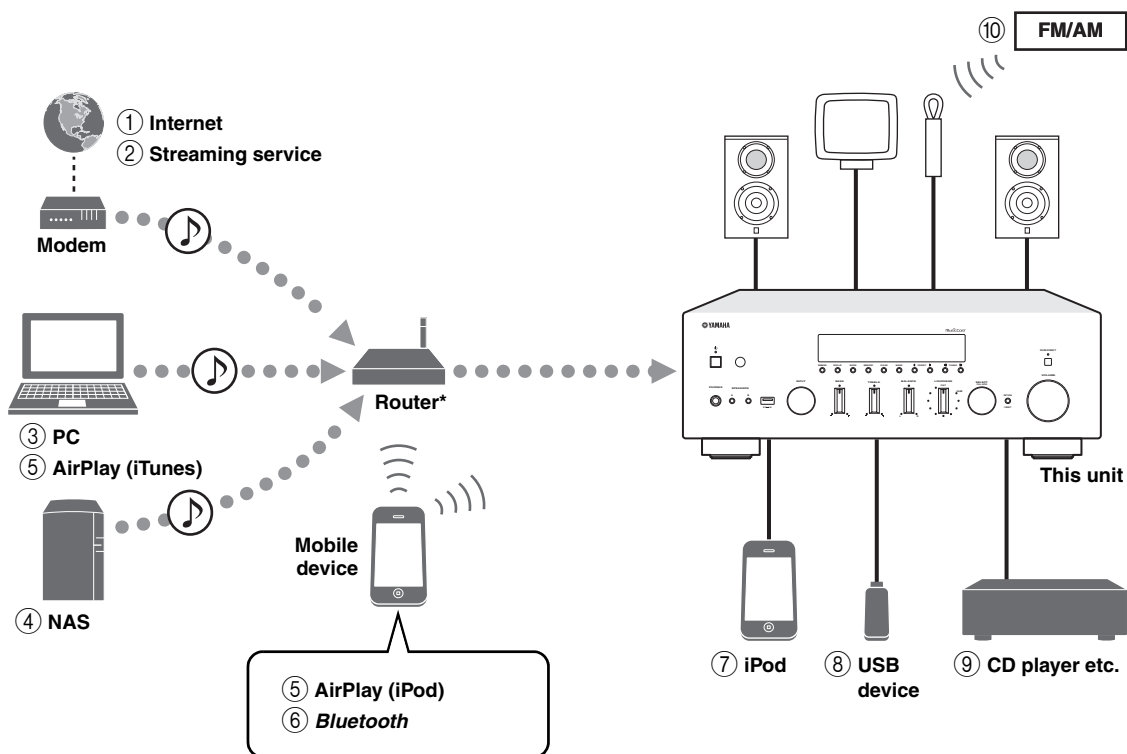

* You need a commercially available wireless router (access point) when you use a mobile device.

- ① Play back the Internet radio (p. 32)
- ② Play back the streaming service (see the supplement for each service.)
- ③ Play back music files stored on your PC (p. 29)
- ④ Play back music files stored on your NAS (p. 29)
- ⑤ Play back music files stored on your iPod/iTunes with AirPlay (p. 34)
- ⑥ Play back audio content from *Bluetooth* devices (p. 27)
- ⑦ Play back music files stored on your iPod (p. 38)
- ⑧ Play back music files stored on your USB device (p. 36)
- ⑨ Play back your external component (p. 11)
- ⑩ Listening to FM/AM radio (p. 24)



For details on connecting the external devices, see “Connections” (p. 11).

Mastering useful apps (MusicCast CONTROLLER)

You can operate and program the unit, or play streaming services via this unit, by installing the free dedicated MusicCast CONTROLLER app on a mobile device. For details, search for “MusicCast CONTROLLER” on the App Store or Google Play.

■ **MusicCast CONTROLLER capabilities**

- Basic operations of the unit (turn on/standby, adjust volume and select input)
- Play songs stored on computers (servers)
- Select an Internet radio station
- Play music stored on mobile devices
- Play music on streaming service
- Distribute and receive audio between the unit and other Yamaha MusicCast supported devices

See MusicCast Setup Guide for details.

Supplied accessories

Check that the following accessories are supplied with the product.

Remote control

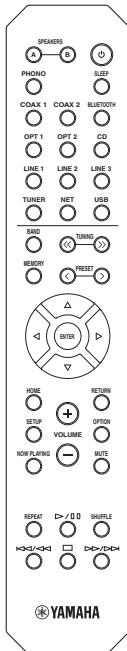

AM antenna



FM antenna

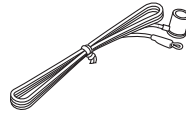

Batteries (x2) (AA, R6, UM-3)

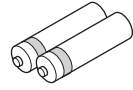

MusicCast Setup Guide



Controls and functions

Front panel

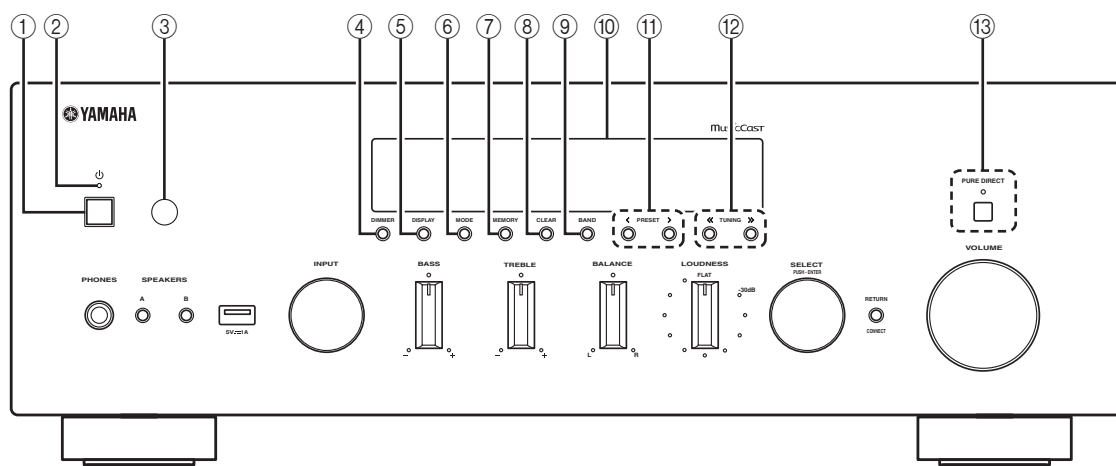

① **Power**

Turns on/off (standby) the unit.

② **STANDBY/ON indicator**

Lights up as follows:

Brightly lit: Power is on

Dimly lit: Standby mode

Note

In standby mode, this unit consumes a small amount of power to receive infrared signals from the remote control.

③ **Remote control sensor**

Receives infrared signals from the remote control.

④ **DIMMER**

Changes the brightness level of the front display. Choose brightness from 5 levels by pressing this button repeatedly.

⑤ **DISPLAY**

Selects the information displayed on the front display (p. 40).

⑥ **MODE**

Sets the FM band reception mode to automatic stereo or monaural (p. 24).

Switches the iPod operation modes (p. 39).

⑦ **MEMORY**

Registers the current FM/AM station as a preset when TUNER is selected as the input source (p. 25).

Registers the current playback song or streaming station as a preset when NET, USB (except iPod) are selected as the input source (p. 41).

⑧ **CLEAR**

Clears a FM/AM preset station when TUNER is selected as the input source (p. 26).

⑨ **BAND**

Switches between FM and AM (p. 24).

⑩ **Front display**

Shows information about the operational status of this unit.

⑪ **PRESET </>**

Recalls a preset FM/AM station (p. 26) or song/streaming station (p. 41).

⑫ **TUNING <</>>**

Selects the tuning frequency when TUNER is selected as the input source (p. 24).

⑬ **PURE DIRECT and indicator**

Allows you to listen to a source in the purest possible sound (p. 21). The indicator above it lights up and the front display turns off when this function is turned on.

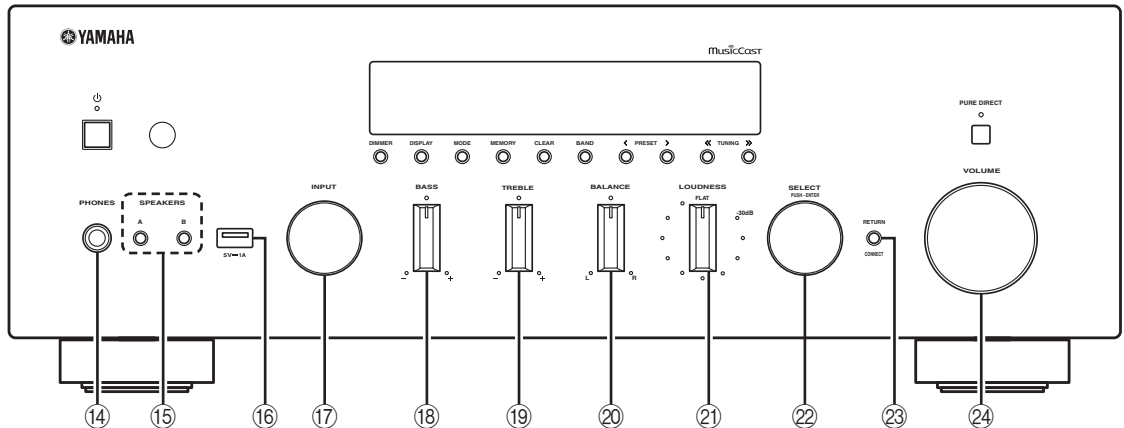

14 PHONES jack

Outputs audio to your headphones for private listening.

15 SPEAKERS A/B

Turns on or off the speaker set connected to the SPEAKERS A and/or SPEAKERS B terminals on the rear panel each time the corresponding button is pressed.

16 USB jack

For connecting a USB storage device (p. 36) or an iPod (p. 38).

17 INPUT selector

Selects the input source you want to listen to.

18 BASS +/- control

Increases or decreases the low frequency response. The center position produces a flat response (p. 22).

19 TREBLE +/- control

Increases or decreases the high frequency response. The center position produces a flat response (p. 22).

20 BALANCE control

Adjusts the sound output balance of the left and right speakers to compensate for sound imbalances caused by speaker locations or listening room conditions (p. 22).

21 LOUDNESS control

Retains a full tonal range at any volume level to compensate for the human ears' loss of sensitivity to high and low-frequency ranges at a low volume level (p. 22).

22 SELECT/ENTER (jog dial)

Turn the dial to select a numeric value or setting, and press the dial to confirm.

23 RETURN

Returns to the previous indication of the front display.

CONNECT

Use to control the unit using the dedicated MusicCast CONTROLLER app for mobile devices. See MusicCast Setup Guide for details.

24 VOLUME control

Increases or decreases the sound output level.

Front display

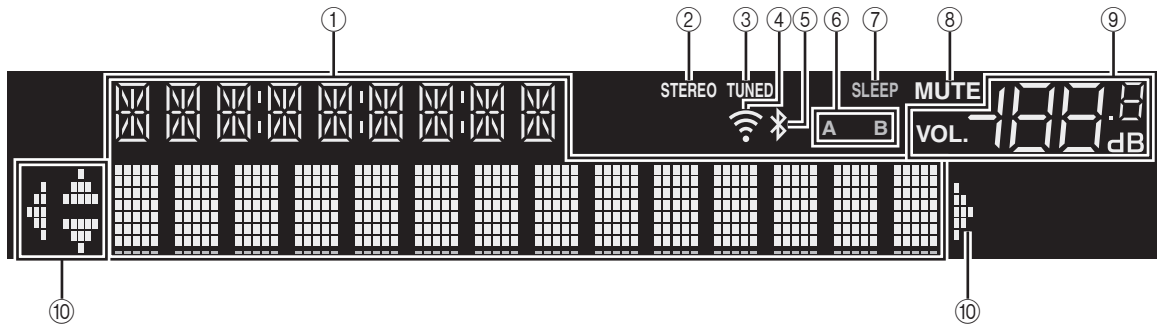

If the network connection is not set, turn the power ON to display “WAC” (Wireless Accessory Configuration) on the front panel and trigger an automatic iOS device search. See “Sharing the iOS device setting” (p. 16) for details on the iOS device and network connection.

① Information display

Displays the current status (such as input name). You can switch the information that is displayed when you press DISPLAY on the front panel (p. 40).

② STEREO

Lights up when the unit is receiving a stereo FM radio signal.

③ TUNED

Lights up when the unit is receiving an FM/AM radio station signal.

④ Signal strength indicator

Lights up when the unit connects to a wireless network or operates as an access point. The strength of the wireless network signal can be verified by the indicator status.

⑤ Bluetooth indicator

Lights up when the unit is connecting to a *Bluetooth* device.

⑥ Speaker indicators

“A” lights up when the SPEAKERS A output is enabled and “B” lights up when the SPEAKERS B output is enabled.

⑦ SLEEP

Lights up when the sleep timer is on.

⑧ MUTE

Blinks when audio is muted.

⑨ Volume indicator

Indicates the current volume.

⑩ Cursor indicators

Indicate the remote control cursor keys currently operational.



You can change the brightness level of the front display by pressing DIMMER on the front panel (p. 5).

Rear panel

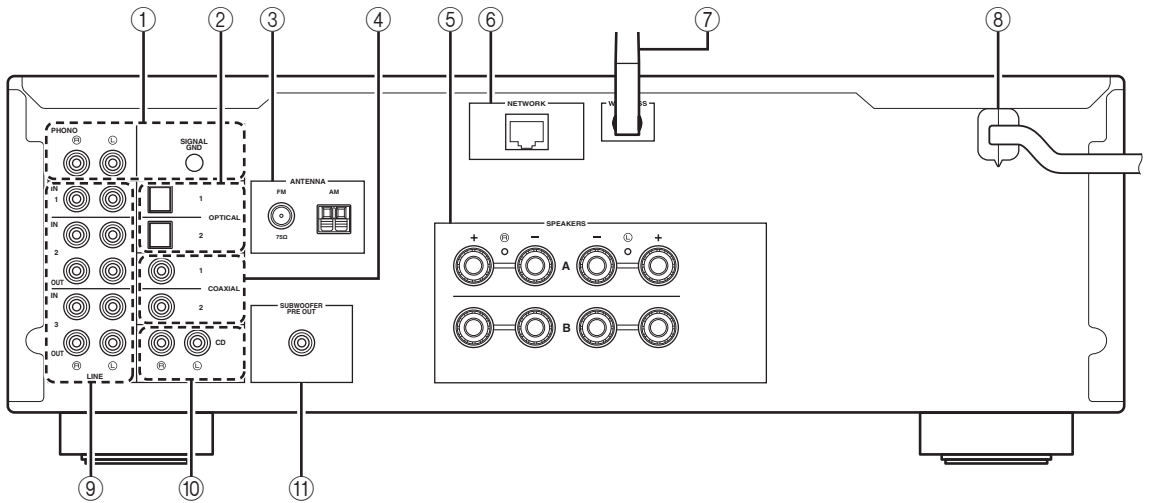

① PHONO jacks

For connecting to a turntable (p. 11).

② OPTICAL 1/2 jacks

For connecting to audio components equipped with optical digital output (p. 11).

③ ANTENNA terminals

For connecting to FM and AM antennas (p. 13).

④ COAXIAL 1/2 jacks

For connecting to audio components equipped with a coaxial digital output (p. 11).

⑤ SPEAKERS terminals

Used to connect speakers (p. 12).

⑥ NETWORK jack

For connecting to a network with a network cable (p. 14).

⑦ Wireless antenna

For connecting to a network device wirelessly (p. 14).

⑧ Power cable

For connecting to an AC wall outlet (p. 14).

⑨ LINE 1-3 jacks

For connecting to analog audio components (p. 11).

⑩ CD jacks

For connecting to a CD player (p. 11).

⑪ SUBWOOFER PRE OUT jack

For connecting to a subwoofer with built-in amplifier (p. 11).

Remote control

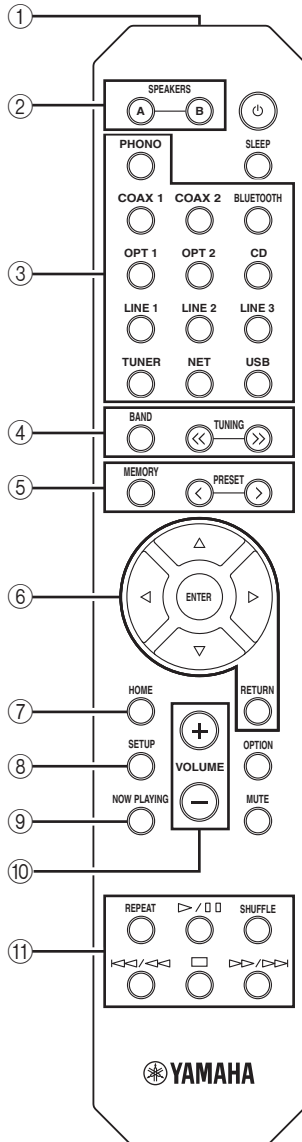

① Infrared signal transmitter

Sends infrared signals.

② SPEAKERS A/B

Turns on and off the set of speakers connected to the SPEAKERS A and/or SPEAKERS B terminals on the rear panel of this unit when the corresponding key is pressed.

③ Input selection keys

Select an input source for playback.

PHONO PHONO jacks

COAX 1/2 COAXIAL 1/2 jacks

BLUETOOTH Bluetooth connection

OPT 1/2 OPTICAL 1/2 jacks

CD CD jacks

LINE 1-3 LINE 1-3 jacks

TUNER FM/AM tuner

NET Network source (press repeatedly to select a desired network source)

USB USB jack (on the front panel)

④ Radio keys

Operate the FM/AM radio (p. 24).

BAND Switches between FM and AM.

TUNING <<>> Selects the radio frequency.

⑤ Preset keys

MEMORY Registers the current FM/AM station as a preset when TUNER is selected as the input source (p. 25).

Registers the current playback song or streaming station as a preset when NET, USB (except iPod) are selected as the input source (p. 41).

PRESET </> Recalls a preset FM/AM station (p. 26) or song/streaming station (p. 41).

⑥ Menu operation keys

Cursor keys Select a menu or a parameter.

(**Δ/▽/◀/▶**)

ENTER Confirms a selected item.

RETURN Returns to the previous state.

⑦ HOME

Moves up top level when selecting music files, folders, etc.

⑧ SETUP

Displays the "Setup" menu (p. 43).

⑨ NOW PLAYING

Displays music information when selecting music files, folders, etc.

⑩ VOLUME +/-

Adjust the volume.

⑪ Playback keys

Let you play back and perform other operations for network sources, Bluetooth devices and USB devices.

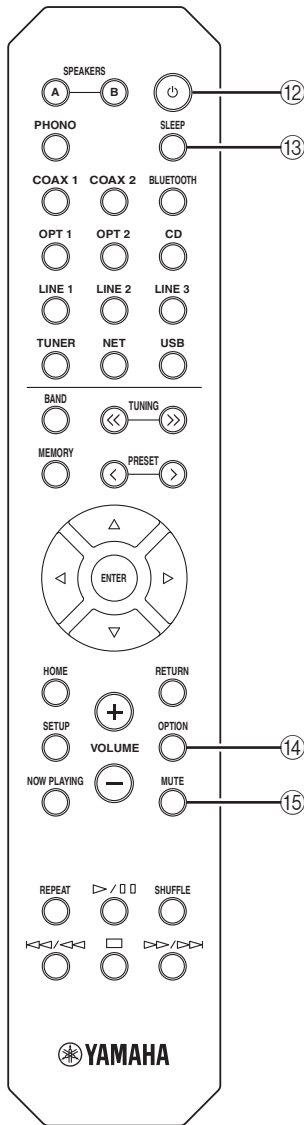

12 **⏻ (power)**

Turns on/off (standby) the unit.

13 **SLEEP**

Sets the sleep timer (p. 23).

14 **OPTION**

Displays the “Option” menu (p. 42).

15 **MUTE**

Mutes the audio output.

■ **Installing batteries**

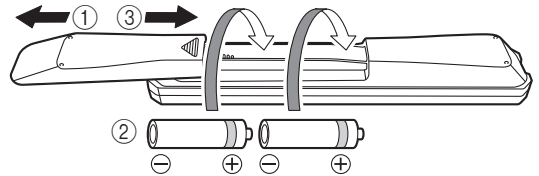

Notes

- Change all batteries if the operation range of the remote control narrows.
- Before inserting new batteries, wipe the compartment clean.

■ **Operation range**

The remote controls transmit a directional infrared beam. Be sure to aim the remote controls directly at the remote control sensor on the front panel of this unit.

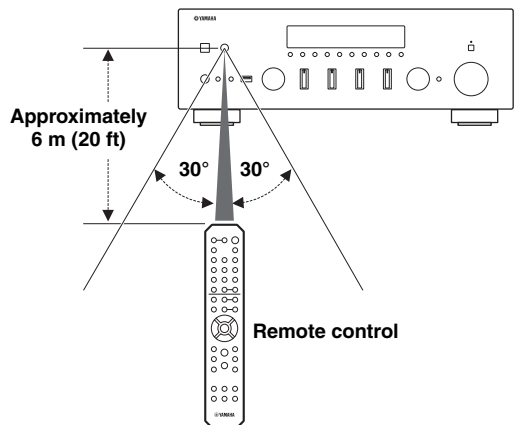

Connections

CAUTION

- Do not connect this unit or other components to the main power until all connections between components are complete.
- All connections must be correct: L (left) to L, R (right) to R, “+” to “+” and “-” to “-”. If the connections are faulty, no sound will be heard from the speakers, and if the polarity of the speaker connections is incorrect, the sound will be unnatural and lack bass. Refer to the owner’s manual for each of your components.
- Do not let bare speaker wires touch each other or any metal part of this unit. This could damage this unit and/or the speakers.
- Make sure to use RCA cables, optical cables to connect audio components.

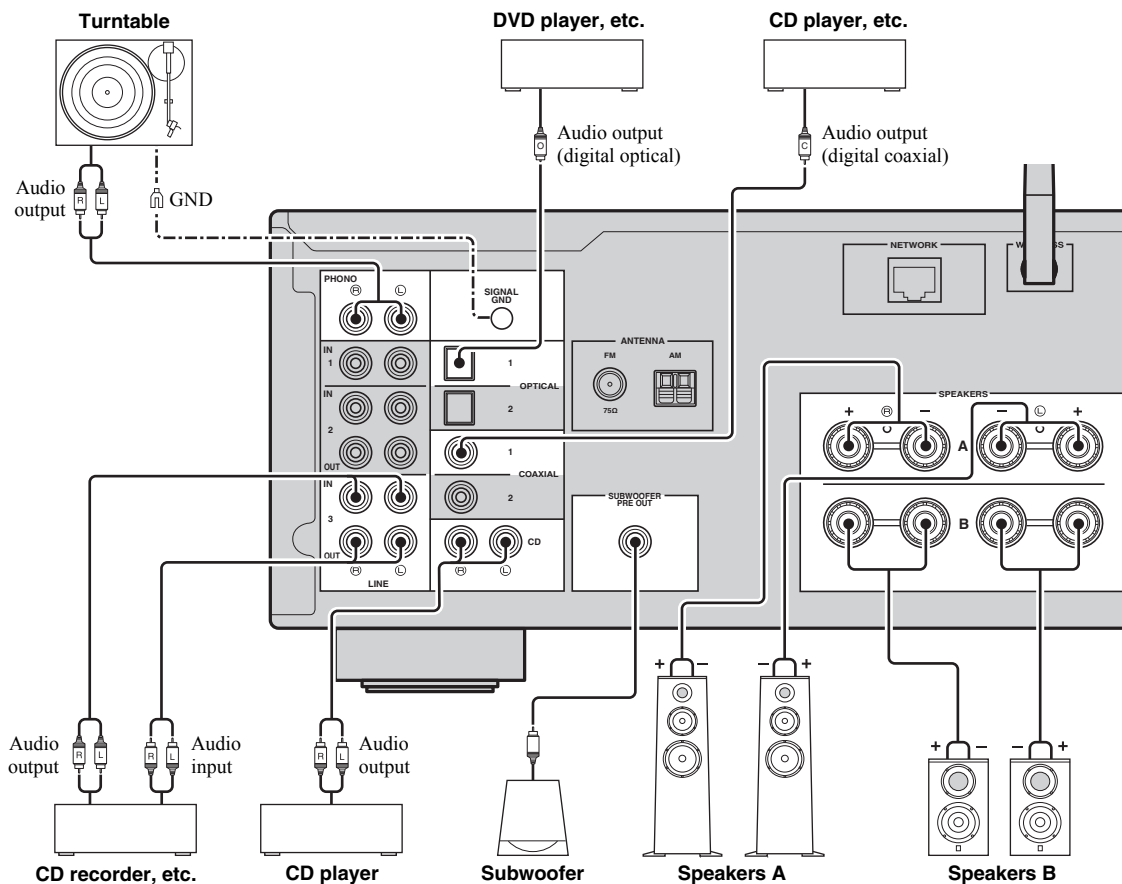

Only PCM signals can be input to the digital (OPTICAL/COAXIAL) jacks of this unit.

- The PHONO jacks are designed for connecting a turntable with an MM cartridge.
- Connect your turntable to the GND terminal to reduce noise in the signal. However, for some turntables, you may hear less noise without the GND connection.

Note

In order to prevent the audio signal from looping when an audio recording device is connected, the audio signal is not output from the LINE 2 (OUT) jacks when LINE 2 is selected. Similarly, the audio signal is not output from the LINE 3 (OUT) jacks when LINE 3 is selected.

Connecting the speakers

Connecting speaker cables

Speaker cables have two wires. One is for connecting the negative (–) terminal of the unit and the speaker, and the other is for the positive (+) terminal. If the wires are colored to prevent confusion, connect the black wire to the negative and the other wire to the positive terminal.

- ① Remove approximately 10 mm (3/8") of insulation from the ends of the speaker cable and twist the bare wires of the cable firmly together.
- ② Loosen the speaker terminal.
- ③ Insert the bare wires of the cable into the gap on the side (upper right or bottom left) of the terminal.
- ④ Tighten the terminal.

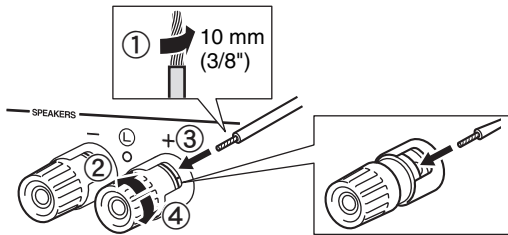

Connecting via banana plug

Tighten the knob and then insert the banana plug into the end of the corresponding terminal.

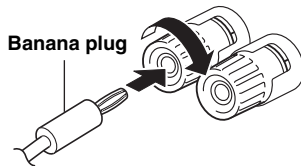

Bi-wire connection

Bi-wire connection separates the woofer from the combined midrange and tweeter section. A bi-wire compatible speaker has four binding post terminals. These two sets of terminals allow the speaker to be split into two independent sections. With these connections, the mid and high frequency drivers are connected to one set of terminals and the low frequency driver to another set of terminals.

This unit

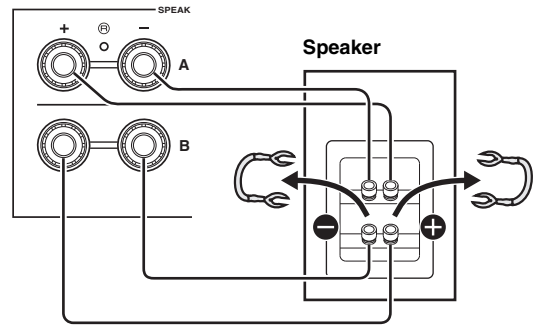

Connect the other speaker to the other set of terminals in the same way.

Note

When making bi-wire connections, remove the shorting bridges or cables on the speaker. Refer to the speakers' instruction manuals for more information.



To use the bi-wire connections, press SPEAKERS A and SPEAKERS B on the front panel or on the remote control so that both speaker indicators ("A" and "B") light up on the front display.

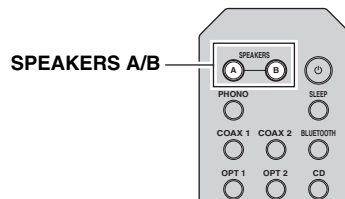
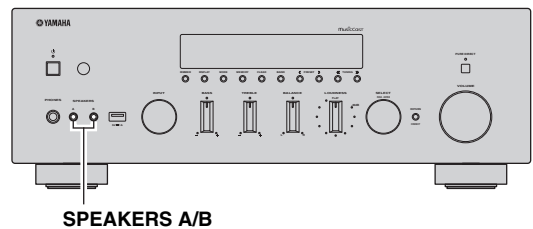

Connecting the FM and AM antennas

The antennas for receiving FM and AM broadcasts are included with this unit. In general, these antennas should provide sufficient signal strength. Connect each antenna correctly to the designated terminals.

Note

If you experience poor reception quality, install an outdoor antenna. Consult the nearest authorized Yamaha dealer or service center about outdoor antennas.

FM antenna (included)

or

Outdoor FM antenna

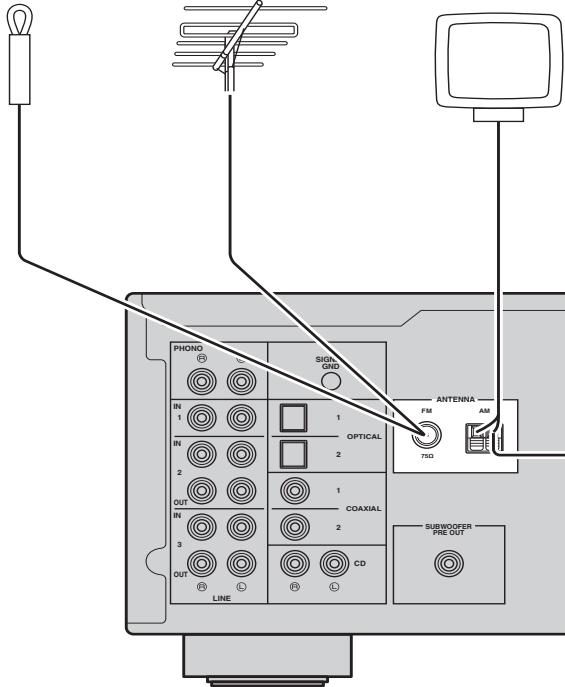

AM antenna (included)

- The AM antenna should always be connected, even if an outdoor AM antenna is connected to this unit.
- The AM antenna should be placed away from this unit.

Outdoor AM antenna

Use 5 to 10 m of vinyl-covered wire extended outdoors from a window.

■ Assembling the supplied AM antenna

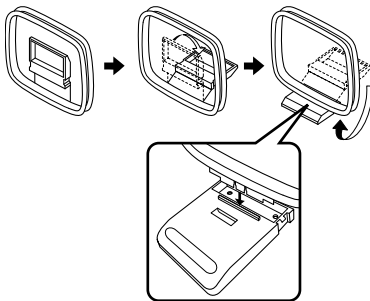

■ Connecting the wires of the AM antenna

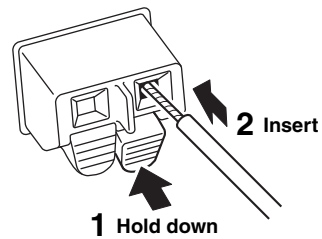

Connecting the network cable

Connect the unit to your router with a commercially-available STP network cable (CAT-5 or higher straight cable).

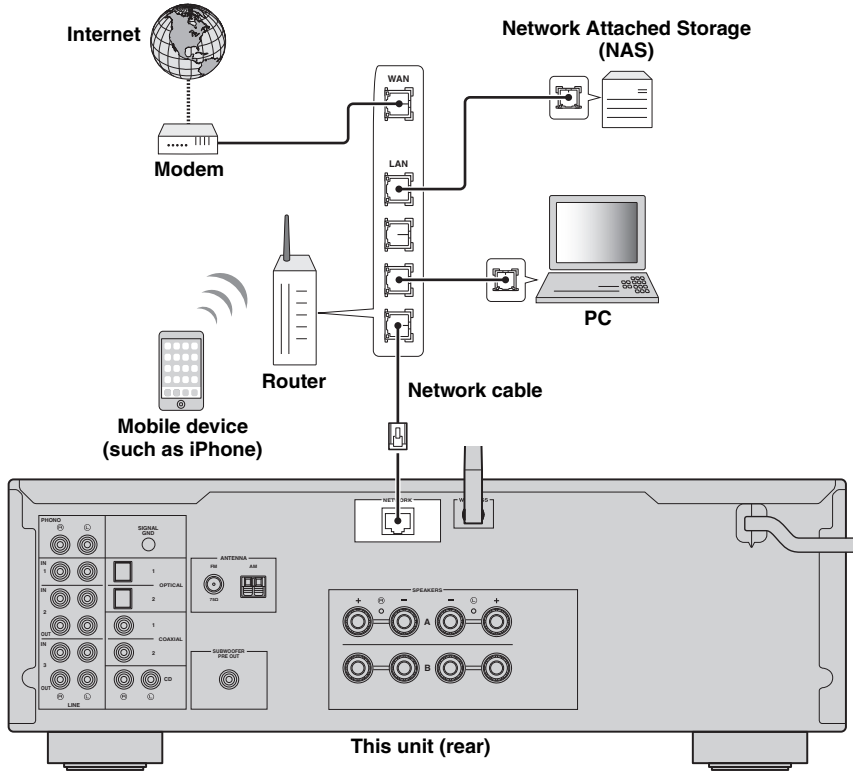

Preparing a wireless antenna

If you connect the unit wirelessly, erect the wireless antenna. For information on how to connect the unit to a wireless network, see “Connecting to network” (p. 15).

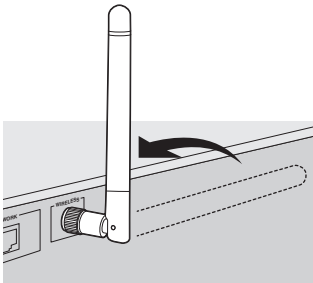

Note

Do not apply excessive force on the wireless antenna. Doing so may damage the antenna.

Connecting power cable

After all the connections are complete, plug in the power cable.

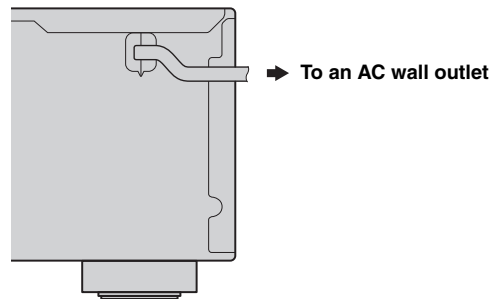

Connecting to network

There are several methods to connect the unit to a network. Select a connection method according to your environment.

Notes

- Some security software installed on your PC or the firewall settings of network devices (such as a router) may block the access of the unit to the network devices or the Internet. In these cases, configure the security software or firewall settings appropriately.
- Each server must be connected to the same subnet as the unit.
- To use the service via the Internet, broadband connection is strongly recommended.

When playing a high-resolution audio source via the network, we recommend connecting with a wired router for stable playback.

■ Connecting with the MusicCast CONTROLLER app

See MusicCast Setup Guide for details.

■ Connecting with the wired router

Connecting using the DHCP server function of the router



You can connect to the network by simply making a wired connection (p. 14)

■ Connecting with a wireless router (access point)

Connect to the network with the method listed below that corresponds to your environment.

Connecting using the Wi-Fi setting of the iOS device (iPhone / iPod touch)



Share the Wi-Fi setting of the iOS device (p. 16)

Connecting using WPS push button configuration on the wireless router (or access point)



Use the WPS push button configuration (p. 17)

Connecting with a wireless router (access point) without WPS push button configuration



Set the network connection manually (p. 18)

■ Connecting without a wired router or wireless router (access point)

Connecting wirelessly to a mobile device (Wireless Direct)



Connect wirelessly with Wireless Direct (p. 19)

Note

When the unit is connected to the network with Wireless Direct, it cannot connect to any other wireless router (access point). To play back contents from the Internet, connect this unit to a network with a wired router or wireless router (access point).

Sharing the iOS device setting

You can easily setup a wireless connection by applying the connection settings on iOS devices (iPhone/iPod touch). Before proceeding, confirm that your iOS device is connected to a wireless router (access point).

If the network connection is not set, when you turn on this unit, “WAC” (Wireless Accessory Configuration) appears on the front display, and the iOS device setting can be shared.



To share the iOS device setting, perform the network setting sharing operation on your iOS device.

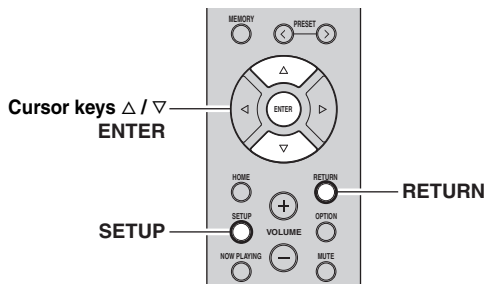

- 1 Press **⏻** to turn on this unit.
- 2 Press **SETUP**.
- 3 Use the cursor keys (**Δ / ∇**) to select “Network” and press **ENTER**.
- 4 Use the cursor keys (**Δ / ∇**) to select “Connection” and press **ENTER**.
- 5 Use the cursor keys (**Δ / ∇**) to select “Wireless” and press **ENTER**.



To return to the previous state, press **RETURN**.

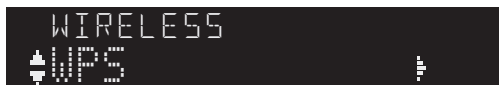

- 6 Use the cursor keys (**Δ / ∇**) to select “Share Setting” and press **ENTER**.



- 7 Use the cursor keys (**Δ / ∇**) to select the desired connection method and press **ENTER**.

The following connection methods are available.

Wireless (WAC)	You can apply the connection settings on the iOS device to the unit using a wireless connection. For details, see “Sharing the iOS device setting wirelessly”. (You need iOS device with iOS 7 or later.)
USB Cable	You can apply the connection settings on the iOS device to the unit using a USB cable. For details, see “Sharing the iOS device setting using a USB cable”. (You need iOS device with iOS 5 or later.)

Note

When you select “Wireless (WAC)” as the connection method, all network settings are initialized.

Sharing the iOS device setting wirelessly

If you select “Wireless (WAC)” as the connection method, perform the network setting sharing operation on your iOS device. (The following procedure is a setup example for iOS 8.)

- 1 On the iOS device, select the unit as the AirPlay speaker in the Wi-Fi screen.

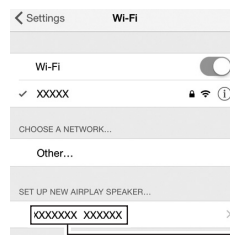

The name of this unit

- 2 Check the network currently selected and tap “Next”.

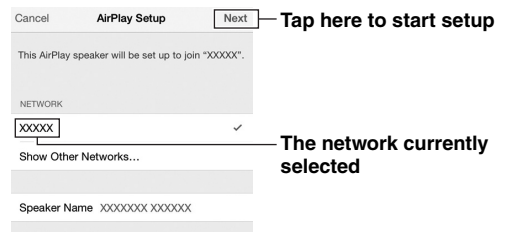

The network currently selected

When the sharing process finishes, the unit is automatically connected to the selected network (access point).

When the setting finishes, verify whether the unit is connected to a wireless network (p. 20).

■ Sharing the iOS device setting using a USB cable

If you select “USB Cable” as the connection method, follow the procedure below to share the iOS device setting with the unit.

- 1 Connect the iOS device to the USB jack, and disable the screen lock on the iOS device.

This unit (front)

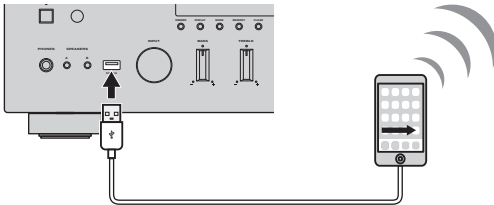

- 2 Press ENTER.

- 3 Tap “Allow” in the message appeared on the iOS device.

When the connection process finishes, “Completed” appears on the front display.

When the setting finishes, verify whether the unit is connected to a wireless network (p. 20).

- 4 To exit from the menu, press SETUP.

Using the WPS push button configuration

You can easily set up a wireless connection with one push of the WPS button.

Note

This configuration does not work if the security method of your wireless router (access point) is WEP. In this case, use other connection method.

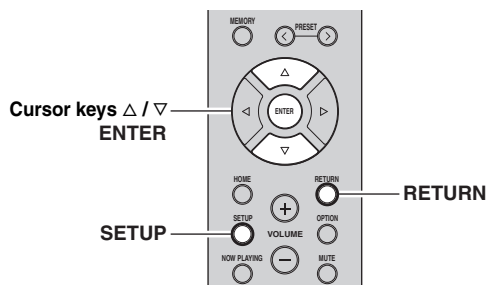

- 1 Press  to turn on this unit.

- 2 Press SETUP.

- 3 Use the cursor keys (Δ / ∇) to select “Network” and press ENTER.



To return to the previous state, press RETURN.

- 4 Use the cursor keys (Δ / ∇) to select “Connection” and press ENTER.

- 5 Use the cursor keys (Δ / ∇) to select “Wireless” and press ENTER.

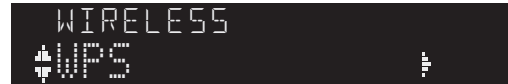

- 6 Press ENTER twice.

“Connecting” appears on the front display.

- 7 Push the WPS button on the wireless router (access point).

When the connection process finishes, “Completed” appears on the front display. When the setting finishes, verify whether the unit is connected to a wireless network (p. 20).

If “Not connected” appears, repeat from Step 1 or try another connection method.

- 8 To exit from the menu, press SETUP.

About WPS

WPS (Wi-Fi Protected Setup) is a standard established by the Wi-Fi Alliance, which allows easy establishment of a wireless home network.

Set the wireless network connection manually

Before performing the following procedure, check the security method and security key on the wireless router (access point).

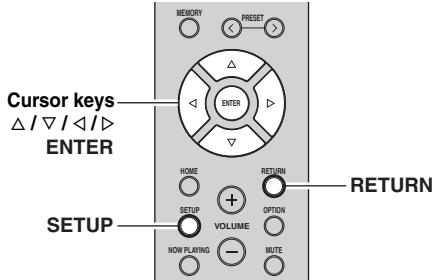

- 1 Press **⏻** to turn on this unit.
- 2 Press **SETUP**.
- 3 Use the cursor keys (**Δ / ▽**) to select “Network” and press **ENTER**.
☀️
To return to the previous state, press RETURN.
- 4 Use the cursor keys (**Δ / ▽**) to select “Connection” and press **ENTER**.
- 5 Use the cursor keys (**Δ / ▽**) to select “Wireless” and press **ENTER**.
- 6 Use the cursor keys (**Δ / ▽**) to select “Manual Setting” and press **ENTER**.



- 7 Use the cursor keys (**Δ / ▽**) to select “SSID” and press **ENTER**.



- 8 Use the cursor keys to enter the SSID on the wireless router (access point), and press **RETURN** to previous state.

Use the cursor keys (**◀/▶**) to move the edit position and the cursor keys (**Δ/▽**) to select a character.

- 9 Use the cursor keys (**Δ / ▽**) to select “Security” and press **ENTER**.



- 10 Use the cursor keys (**◀/▶**) to select desired security method and press **RETURN**.

Settings

None, WEP, WPA2-PSK (AES), Mixed Mode

Note

If you select “None”, the connection may be insecure since the communication is not encrypted.

- 11 Use the cursor keys (**Δ / ▽**) to select “Security Key” and press **ENTER**.



- 12 Use the cursor keys to enter the security key on the wireless router (access point), and press **RETURN** to previous state.

If you select “WEP” in step 10, enter either 5 to 13 character string or 10 to 26 hexadecimal digits.
 If you select “WPA2-PSK (AES)” or “Mixed Mode” in step 10, enter either 8 to 63 character string or 64 hexadecimal digits.

Use the cursor keys (**◀/▶**) to move the edit position and the cursor keys (**Δ/▽**) to select a character.
 You can insert / delete a character, by pressing **PRESET >** (insert) or **PRESET <** (delete).

- 13 Use the cursor keys (**Δ / ▽**) to select “Connect[ENTER]” and press **ENTER** to save the setting.

If “ERROR” appears, check the SSID and security key on the wireless router (access point) and repeat from Step 7.

If “ERROR” not appears, a connection is success.
 Verify whether the unit is connected to a wireless network (p. 20).

- 14 To exit from the menu, press **SETUP**.

Connecting a mobile device to the unit directly (Wireless Direct)

Using Wireless Direct, this unit can operate as a wireless network access point that mobile devices can directly connect to.

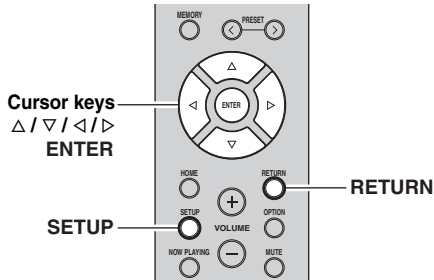

Note

When the unit is connected to the network with Wireless Direct, it cannot connect to any other wireless router (access point). To play back contents from the Internet, connect this unit to a network with a wired router or wireless router (access point).

- 1 Press **⏻** to turn on this unit.
 - 2 Press **SETUP**.
 - 3 Use the cursor keys (**Δ / ▽**) to select “Network” and press **ENTER**.
-  To return to the previous state, press **RETURN**.
- 4 Use the cursor keys (**Δ / ▽**) to select “Connection” and press **ENTER**.
 - 5 Use the cursor keys (**Δ / ▽**) to select “WirelessDirect” and press **ENTER**.



- 6 Press **ENTER** to check the SSID on this unit, and press **RETURN** to previous state.
- 7 Use the cursor keys (**Δ / ▽**) to select “Security” and press **ENTER**.



- 8 Use the cursor keys (**◀ / ▶**) to select desired security method and press **RETURN**.

Settings

None, WPA2-PSK (AES)

Note

If you select “None”, the connection may be insecure since the communication is not encrypted.

- 9 Use the cursor keys (**Δ / ▽**) to select “Security Key” and press **ENTER**.



- 10 Use the cursor keys to enter the security key on this unit, and press **RETURN** to previous state.

Enter either 8 to 63 character string or 64 hexadecimal digits.

Use the cursor keys (**◀ / ▶**) to move the edit position and the cursor keys (**Δ / ▽**) to select a character. You can insert / delete a character, by pressing **PRESET >** (insert) or **PRESET <** (delete).

- 11 Use the cursor keys (**Δ / ▽**) to select “Connect[Enter]” and press **ENTER** to save the setting.

The SSID and security key information is required for setup of a mobile device.

When you select the “SSID” in step 6, you can check the configured SSID on this unit. The SSID of this unit can be change by using cursor keys (**Δ / ▽ / ◀ / ▶**).

- 12 Configure the Wi-Fi settings of a mobile device.

For details on settings of your mobile device, refer to the instruction manual of the mobile device.

- (1) Enable the Wi-Fi function on the mobile device.
- (2) Select the SSID of this unit from the list of available access points.
- (3) When you are prompted for a password, enter the security key displayed in Step 10.

If “ERROR” appears, check the security key on this unit and repeat Step 12.

If “ERROR” not appears, a connection is success. Verify whether the unit is connected to a wireless network (p. 20).

- 13 To exit from the menu, press **SETUP**.

Verify the network connection status

Perform the following procedure to verify the unit's connection to a network.

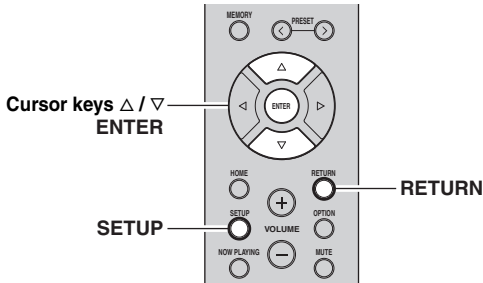

- 1 Press SETUP.**
 - 2 Use the cursor keys (Δ / ∇) to select "Network" and press ENTER.**
-  To return to the previous state, press RETURN.
- 3 Use the cursor keys (Δ / ∇) to select "Information" and press ENTER.**
 - 4 Use the cursor keys (Δ / ∇) to select "STATUS".**



When "Connect" appears, the unit is connected to a network. If "Disconnect" appears, reset connection.

- 5 To exit from the menu, press SETUP.**

Playback

Playing a source

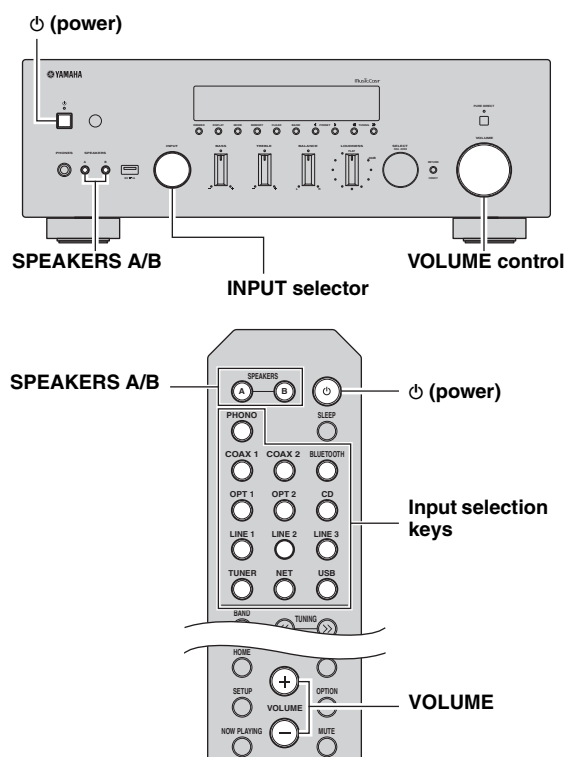

- 1 Press **⏻ (power)** to turn on this unit.
- 2 Rotate the **INPUT selector** on the front panel (or press one of the input selection keys on the remote control) to select the input source you want to listen to.
- 3 Press **SPEAKERS A** and/or **SPEAKERS B** on the front panel or on the remote control to select speakers A and/or speakers B.
When speaker set A or speaker set B are turned on, “A” or “B” is displayed on the front display accordingly (p. 7).

Notes

- When one set of speakers is connected using bi-wire connections, or when using two sets of speakers simultaneously (A and B), make sure “A” and “B” are displayed on the front display.
- When listening with headphones, turn off the speakers.

- 4 Play the source.
- 5 Rotate the **VOLUME control** on the front panel (or press **VOLUME +/-** on the remote control) to adjust the sound output level.



You can adjust the tonal quality by using the **BASS**, **TREBLE**, **BALANCE** and **LOUDNESS** controls or the **PURE DIRECT** switch on the front panel.

- 6 When you finish using, press **⏻ (Power)** on the front panel to turn off the power.
When you press **⏻ (Power)** on the remote control, this unit set to standby mode.

■ Enjoying pure high fidelity sound (Pure Direct)

When the **PURE DIRECT** switch is turned on, routes input signals from your audio sources so that the input signals bypass the **BASS**, **TREBLE**, **BALANCE** and **LOUDNESS** controls, thus eliminating any alterations to the audio signals and creating the purest possible sound. The **PURE DIRECT** indicator lights up and the front display turns off after a few seconds.

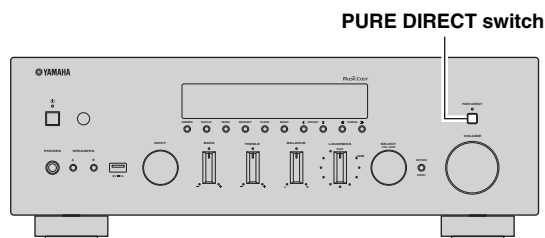

Notes

- When the **PURE DIRECT** switch is turned on, the front display turns off.
- The **BASS**, **TREBLE**, **BALANCE**, and **LOUDNESS** controls do not function while the **PURE DIRECT** switch is turned on.

■ Adjusting the BASS and TREBLE controls

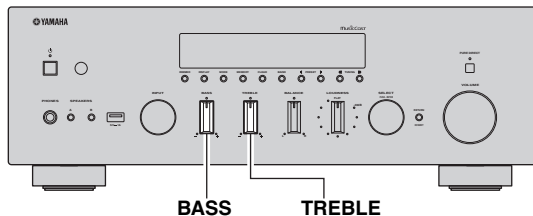

The BASS and TREBLE controls adjust high and low frequency response. The center position produces a flat response.

BASS control

When you feel there is not enough bass (low frequency sound), rotate clockwise to boost. When you feel there is too much bass, rotate counterclockwise to suppress. Control range: -10 dB to +10 dB (20 Hz)

TREBLE control

When you feel there is not enough treble (high frequency sound), rotate clockwise to boost. When you feel there is too much treble, rotate counterclockwise to suppress. Control range: -10 dB to +10 dB (20 kHz)



■ Adjusting the BALANCE control

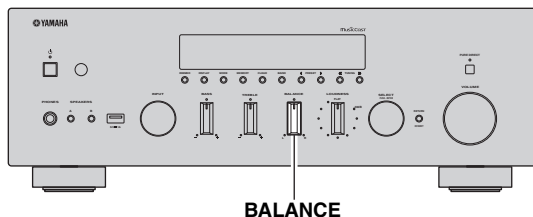

The BALANCE control adjusts the sound output balance of the left and right speakers to compensate for sound imbalance caused by speaker locations or listening room conditions.

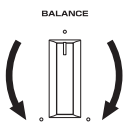

■ Adjusting the LOUDNESS control

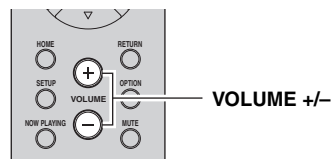
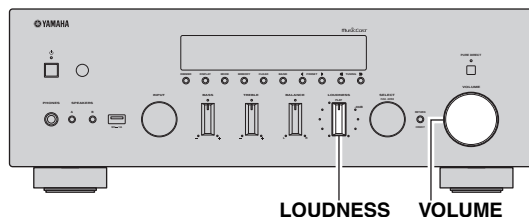

Retain a full tonal range at any volume level, thus compensating for the human ears' loss of sensitivity to high and low-frequency ranges at low volume.

CAUTION

If the PURE DIRECT switch is turned on with the LOUDNESS control set at a certain level, the input signals bypass the LOUDNESS control, resulting in a sudden increase in the sound output level. To prevent your ears or the speakers from being damaged, be sure to press the PURE DIRECT switch after lowering the sound output level or after checking that the LOUDNESS control is properly set.

- 1 Set the LOUDNESS control to the FLAT position.

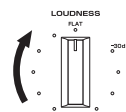

- 2 Rotate the VOLUME control on the front panel (or press VOLUME +/- on the remote control) to set the sound output level to the loudest listening level that you would listen to.

- 3 Rotate the LOUDNESS control until the desired volume is obtained.

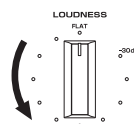

After setting the LOUDNESS control, enjoy listening to music at your preferred volume level. If the effect of the LOUDNESS control setting is too strong or weak, readjust the LOUDNESS control.

Using the sleep timer

Use this feature to automatically set this unit to standby mode after a certain amount of time. The sleep timer is useful when you are going to sleep while this unit is playing or recording a source.

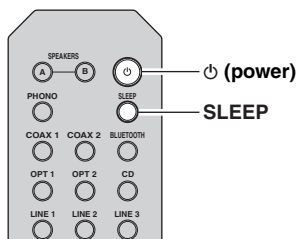

Note

The sleep timer can only be set with the remote control.

1 Press SLEEP repeatedly to set the amount of time before this unit is set to standby mode.

Each time you press SLEEP, the front display changes as shown below.

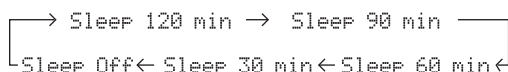

The SLEEP indicator blinks while setting the amount of time for the sleep timer.



If the sleep timer is set, the SLEEP indicator on the front display lights up.



- To disable the sleep timer, select “Sleep Off”.
- The sleep timer setting can also be canceled by pressing  (power) to set this unit to standby mode.

Listening to FM/AM radio

FM/AM tuning

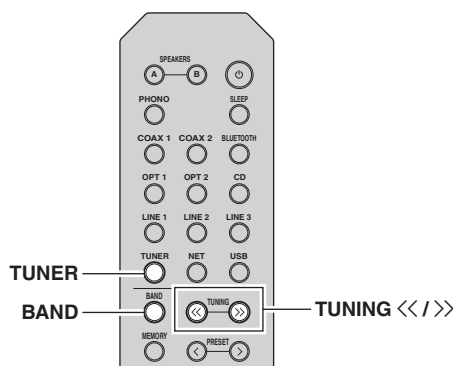

- 1 Press TUNER to select “TUNER” as the input source.
- 2 Press BAND repeatedly to select the reception band (FM or AM).
- 3 Press and hold TUNING <</>> for more than 1 second to begin tuning.

Press >> to tune in to a higher frequency.
Press << to tune in to a lower frequency.

The frequency of the received station is shown in the front display.

If a broadcast is being received, “TUNED” indicator on the front display will be lit. If a stereo broadcast is being received, the “STEREO” indicator will also lit.



- If the station signals are weak, tuning search does not stop at the desired station.
- When the signal reception for an FM radio station is unstable, switching to monaural may improve it.

Improving FM reception (FM mode)

If the signal from the station is weak and the sound quality is not good, set the FM band reception mode to monaural mode to improve reception.

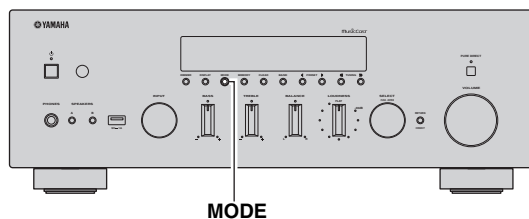

- 1 Press MODE repeatedly to select “Stereo” (automatic stereo mode) or “Mono” (monaural mode) when this unit is tuned in to an FM radio station.

When Mono is selected, FM broadcasts will be heard in monaural sound.

Note

The STEREO indicator on the front panel lights up while listening to a station in stereo mode.

Automatic preset tuning (FM stations only)

You can use the automatic preset tuning function to automatically register FM stations as presets. This function enables this unit to automatically tune in to FM stations that have a strong signal and register up to 40 of those stations in order. You can then easily recall any preset station by selecting its preset number.

Notes

- If a station is registered to a preset number that already has a station registered to it, the previously registered station is overwritten.
- If the station you want to register is weak in signal strength, try using the manual preset tuning method.



FM stations registered as presets using the automatic preset registration feature will be heard in stereo.

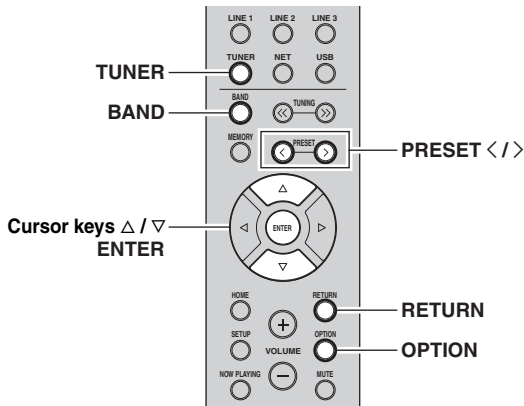

- 1 Press **TUNER** to select “TUNER” as the input source.
- 2 Press **OPTION** on the remote control.
The “Option” menu is displayed (p. 42).
- 3 Press **Δ / ▽** to select “Auto Preset”, and then press **ENTER**.



Preset number Frequency

This unit starts scanning the FM band about 5 seconds later from the lowest frequency upwards. To begin scanning immediately, hold down **ENTER**.



- Before scanning begins, you can specify the first preset number to be used by pressing **PRESET </>** or cursor key (**Δ/▽**) on the remote control.
- To cancel scanning, press **BAND** or **RETURN**.

When scanning is complete, “FINISH” is displayed and then the display returns to original state.

Manual tuning preset

Select a radio station manually and register it to a preset number. You can then easily recall any preset station by selecting its preset number.

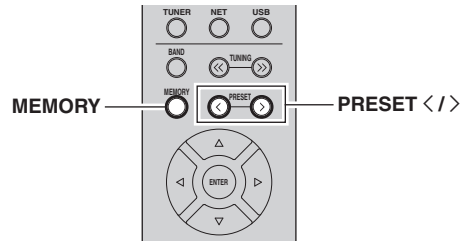

- 1 Follow “FM/AM tuning” (p.24) to tune into the desired radio station.
- 2 Hold down **MEMORY** for more than 2 seconds.
The first time that you do register a station, the selected radio station will be registered to the preset number “01”. Thereafter, each radio station you select will be registered to the next empty (unused) preset number after the most recently registered number.



Preset number



To select a preset number for registering, press **MEMORY** once after tuning into the desired radio station, press **PRESET </>** to select a preset number, and then press **MEMORY** again.



“Empty” (not in use) or the frequency currently registered

Recalling a preset station

You can recall preset stations that were registered using automatic station preset or manual station preset.

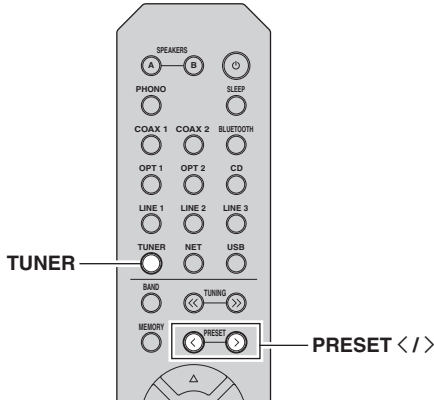

- 1 Press **TUNER** to select “TUNER” as the input source.
- 2 Press **PRESET </>** to select a preset number.



- Preset numbers to which no stations are registered are skipped.
- “No Presets” is displayed if no stations are registered.

Clearing a preset station

Clear radio stations registered to the preset numbers.

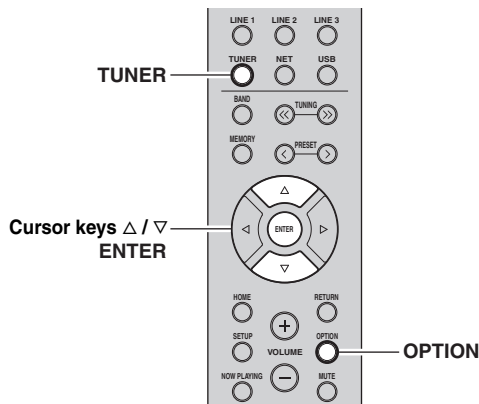

- 1 Press **TUNER** to select “TUNER” as the input source.
- 2 Press **OPTION**.

- 3 Use the cursor keys to select “Clear Preset” and press **ENTER**.



- 4 Use the cursor keys (Δ / ∇) to select a preset station to be cleared and press **ENTER**.



Preset station to be cleared

If the preset station is cleared, “Cleared” appears and then the next in-use preset number is displayed.



- 5 Repeat step 4 until all desired preset stations are cleared.

- 6 To exit from the “Option” menu, press **OPTION**.



You can clear a preset station from the front panel.

- (1) Press **CLEAR** on the front panel.
- (2) Press **PRESET </>** to select the preset station that you want to clear.
- (3) Press **SELECT/ENTER** or **CLEAR** to clear the preset station.

Playing back music via *Bluetooth*

You can play back music files stored on a *Bluetooth* device (such as mobile device) on the unit. Please also refer to the owner's manual of your *Bluetooth* device.

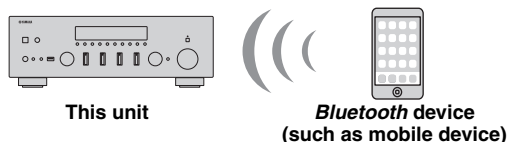

Notes

- To use the *Bluetooth* function, set "Bluetooth" (p. 45) in the "Setup" menu to "On".
- A *Bluetooth* device may not be detected by the unit or some feature may not be compatible, depending on the model.



You can transmit audio to *Bluetooth* speakers or headphones using the MusicCast CONTROLLER app. To transmit audio, set "Audio Send" (p. 45) in the "Setup" menu to "On". The audio output can only be selected from the MusicCast CONTROLLER app.

Connecting a *Bluetooth* device (pairing)

When connecting a *Bluetooth* device to the unit for the first time, the pairing operation is required to perform. Pairing is an operation that registers the *Bluetooth* devices with each other beforehand. Once pairing has been completed, subsequent reconnection will be easy even after the *Bluetooth* connection is disconnected.

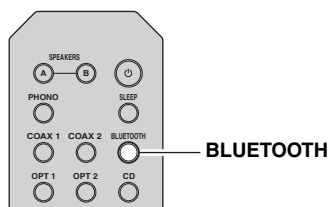

1 Press BLUETOOTH to select "Bluetooth" as the input source.

If another *Bluetooth* device is already connected, disconnect the *Bluetooth* connection before you perform a pairing operation.

2 Turn on the *Bluetooth* function of the *Bluetooth* device.

3 On the *Bluetooth* device, select the unit's model name from the available device list.

After pairing has been completed and the unit is connected to the *Bluetooth* device, "Connected" appears on the front display, and *Bluetooth* indicator will be light up.



- If the pass key is required, enter the number "0000".
- Complete a pairing procedure within 5 minutes.
- If no *Bluetooth* devices are found, "Not found" appears.

Playing back *Bluetooth* device contents

Connect a paired *Bluetooth* device and start playback. Check the following beforehand:

- Pairing has been completed.
- *Bluetooth* function on the *Bluetooth* device is turned on.

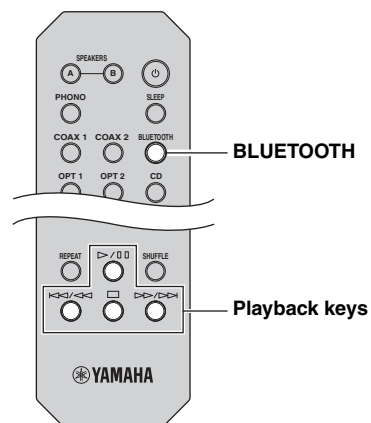

1 Press BLUETOOTH to select "Bluetooth" as the input source.



If the unit detects the *Bluetooth* device previously connected, the unit automatically connects to the *Bluetooth* device after Step 1. To establish another *Bluetooth* connection, first disconnect the current *Bluetooth* connection.

2 Operate the *Bluetooth* device to establish a *Bluetooth* connection.

Select the unit's model name from the *Bluetooth* device list on your device.

When a connection is established, *Bluetooth* indicator on the front display will be light up.



If you cannot connect the *Bluetooth* device, please perform pairing again.

3 Operate the *Bluetooth* device to play back music.



You can use the playback keys on the remote control to control playback.

Disconnecting a Bluetooth connection

Follow one of the procedures below to disconnect a *Bluetooth* connection.

- Turn off the *Bluetooth* function on the *Bluetooth* device.
- Hold down BLUETOOTH on the remote control for at least 3 seconds.
- Select "Disconnect" in "Audio Receive" (p. 45) in the "Setup" menu, and then press ENTER.
- Select an input source other than "Bluetooth" on the unit.

Playing back music stored on media servers (PCs/NAS)

You can play back music files stored on your PC or DLNA-compatible NAS on the unit.

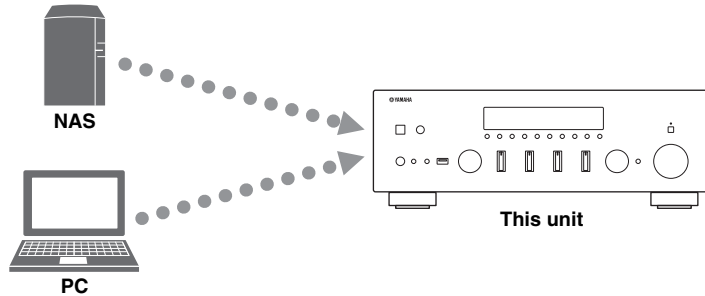

Notes

- To use this function, the unit and your PC/NAS must be connected to the same router (p. 14). You can check whether the network parameters (such as the IP address) are properly assigned to the unit in “Information” (p.44) in the “Setup” menu.
- The unit supports playback of WAV (PCM format only), AIFF, MP3, WMA, MPEG-4 AAC, FLAC, ALAC and DSD files.
- The unit is compatible with sampling rates of up to 192 kHz for WAV, AIFF and FLAC files, 96 kHz for ALAC files, and 48 kHz for other files.
- The unit is compatible with 2.8 MHz/5.6 MHz (1 bit) DSD files.
- Digital Rights Management (DRM) contents cannot be played back.
- To play back music files, the server software installed on the PC/NAS must support the music file formats that you want to play back.



You can connect up to 16 media servers to this unit.

Setting the media sharing of music files

To play back music files in your computer with this unit, you need to make the media sharing setting between the unit and computer (Windows Media Player 11 or later). In here, setting with Windows Media Player in Windows 7 is taken as an example.

■ When using Windows Media Player 12

1 Start Windows Media Player 12 on your PC.

2 Select “Stream”, then “Turn on media streaming.”

The control panel window of your PC appears.

(Example of English version)

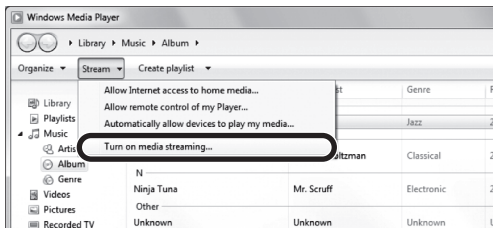

3 Click “Turn on media streaming.”

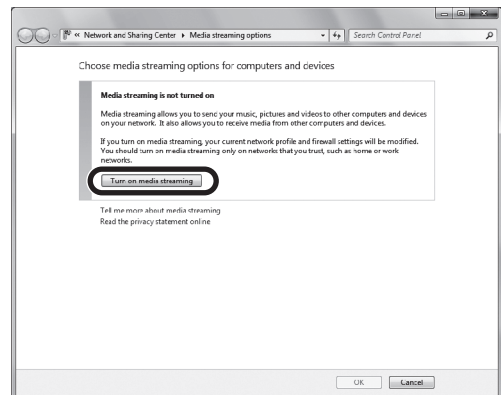

- 4 Select “Allowed” from the drop-down list next to the unit’s model name.

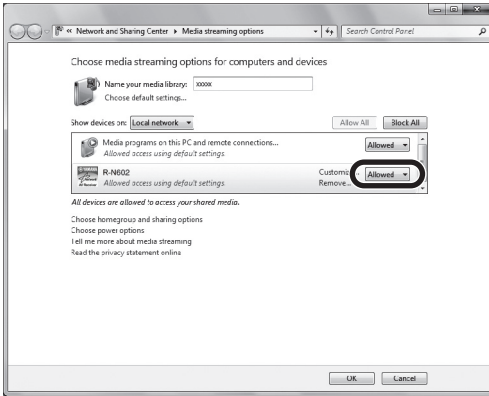

- 5 Click “OK” to exit.

■ When using Windows Media Player 11

- 1 Start Windows Media Player 11 on your PC.

- 2 Select “Library” then “Media Sharing”.

- 3 Check the “Share my media to” box, select the unit’s icon, then click “Allow”.

- 4 Click “OK” to exit.

■ When using a PC or a NAS with other DLNA server software installed

Refer to the instruction manual for the device or software and configure the media sharing settings.

Playback of PC music contents

Follow the procedure below to operate the PC music contents and start playback.

Note

“_” (underscore) will be displayed for characters not supported by the unit.

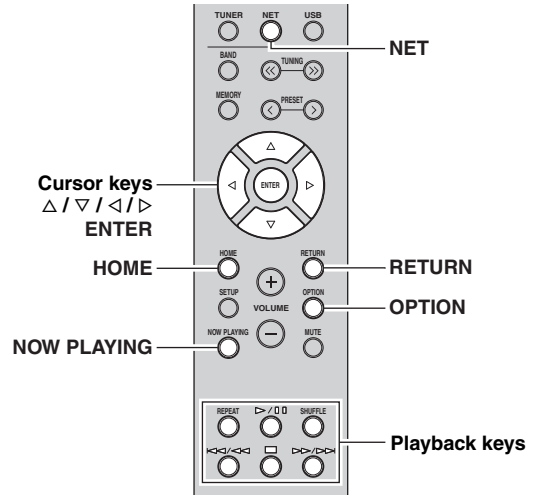

- 1 Press NET repeatedly to select “Server” as the input source.



- 2 Use the cursor keys (Δ / ▽) to select a music server and press ENTER.



- 3 Use the cursor keys to select an item and press ENTER.

If a song is selected, playback starts and the playback information is displayed.



- If playback of a music file selected from the unit is ongoing on your PC, the playback information is displayed.
- You can register the current playback song as a preset (p. 41).
- If you press the DISPLAY on the front panel repeatedly, you can switch the playback information on the front display (p. 40).

Use the following remote control keys to control playback.

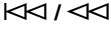
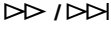
Keys	Function
Cursor keys	Select a music file or folder.
ENTER	Starts playback if pressed while content is selected. Moves down one level if pressed while a folder is selected.
RETURN	Moves up one level.
Playback keys	 Stops/resumes playback.
	 Stops playback.
	 Skips forward/backward. (while holding down) Searches forward/backward.
	 Skips forward/backward. (while holding down) Searches forward/backward.
HOME	Displays the root directory of the music server.
NOW PLAYING	Displays information about the song that's playing.



You can also use a DLNA-compatible Digital Media Controller (DMC) to control playback. For details, see “DMC Control” (p.44).

■ Repeat/shuffle settings

You can configure the repeat/shuffle settings for the playback of PC music content.

1 When the input source is “SERVER,” press REPEAT or SHUFFLE on the playback key repeatedly to select the playback method.

Playback keys	Setting	Function
REPEAT	Off	Turns off the repeat function.
	One	Plays back the current song repeatedly.
	All	Plays back all songs in the current album (folder) repeatedly.
SHUFFLE	Off	Turns off the shuffle function.
	On	Plays back songs in the current album (folder) in random order.

Listening to Internet radio

You can listen to Internet radio stations from all over the world.

Notes

- To use this function, the unit must be connected to the Internet (p. 14). You can check whether the network parameters (such as the IP address) are properly assigned to the unit in “Information” (p.44) in the “Setup” menu.
- You may not be able to receive some Internet radio stations.
- The unit uses the vTuner Internet radio station database service.
- This service may be discontinued without notice.

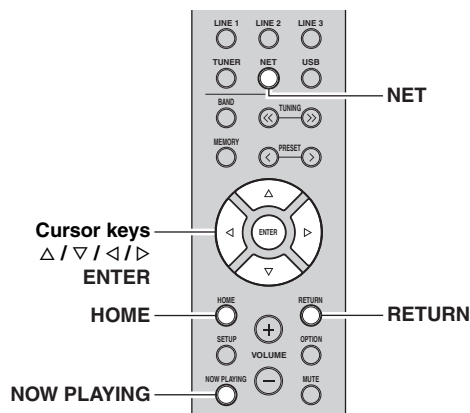

1 Press NET repeatedly to select “Net Radio” as the input source.

The station list appears on the front display.



2 Use the cursor keys to select an item and press ENTER.

If an Internet radio station is selected, playback starts and the playback information is displayed.



Use the following remote control keys to control playback.

Keys	Function
Cursor keys	Select the Internet radio station or category such as the genre.
ENTER	Starts playback if pressed while an Internet radio station is selected. Moves down one level if pressed while a category is selected.
RETURN	Moves up one level.
Playback keys	<input type="checkbox"/> Stops playback.
HOME	Displays the top categories if pressed during playback.
NOW PLAYING	Displays the playback information for the Internet radio station.



- You can register the current playback station as a preset (p. 41).
- If you press the DISPLAY on the front panel repeatedly, you can switch the playback information on the front display (p. 40).
- Some information may not be available depending on the station.

Registering favorite Internet radio stations (bookmarks)

By registering your favorite Internet radio stations to “Bookmarks”, you can quickly access to them from the “Bookmarks” folder in the front display.

1 Select any of Internet radio stations on the unit.

This operation is necessary to register the radio station for the first time.

2 Check the vTuner ID of the unit.

You can find the vTuner ID (MAC address of the unit) in “Information” (p. 44) in the “Setup” menu.

3 Access the vTuner website (<http://yradio.vtuner.com/>) with the web browser on your PC and enter the vTuner ID.

You can switch the language.



Enter the vTuner ID in this area.



To use this feature, you need to create your personal account. Create your account using your e-mail address.

4 Register your favorite radio stations.

Click the “Add” icon (♥+) next to the station name.



To remove the station from the “Bookmarks” folder, select “Bookmarks” in the Home screen, and then click the “Remove” icon (♥-) next to the station name.

Playing back iPod/iTunes music via a network (AirPlay)

The AirPlay function allows you to play back iPod/iTunes music on the unit via network.

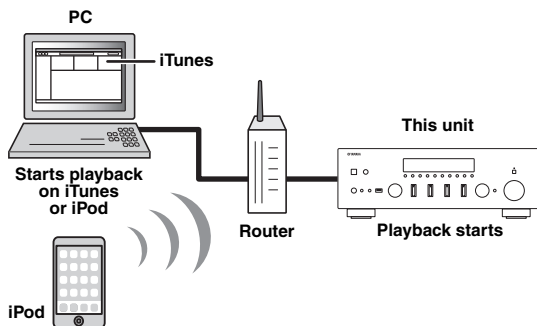

Note

To use this function, the unit and your PC or iPod must be connected to the same router (p. 14). You can check whether the network parameters (such as the IP address) are properly assigned to the unit in “Information” (p.44) in the “Setup” menu.

AirPlay works with iPhone, iPad, and iPod touch with iOS 4.3.3 or later, Mac with OS X Mountain Lion or later, and Mac and PC with iTunes 10.2.2 or later.
(as of August 2015)

Playback of iPod/iTunes music contents

Follow the procedure below to play back iPod/iTunes music contents on the unit.

1 Turn on the unit, and start iTunes on the PC or display the playback screen on the iPod.

If the iPod/iTunes recognizes the unit, the AirPlay icon () appears.



For iPods using iOS 7/8, AirPlay icon is displayed in Control Center. To access Control Center, swipe up from the bottom of the screen.

iTunes (example)



iPod iOS6 (example)

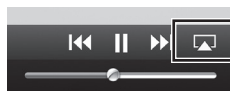

iPod iOS7/iOS8 (example)



Note

If the icon does not appear, check whether the unit and PC/iPod are connected to the router properly.

2 On the iPod/iTunes, click (tap) the AirPlay icon and select the unit (network name of the unit) as the audio output device.

iTunes (example)

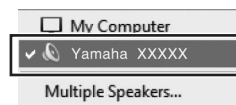

iPod (example)



Network name of the unit

3 Select a song and start playback.

The unit automatically selects “AirPlay” as the input source and starts playback. The playback information is displayed on the front display.



- If you press the DISPLAY on the front panel repeatedly, you can switch the playback information on the front display (p. 40).
- You can turn on the unit automatically when starting playback on iTunes or iPod by setting “Standby (Network Standby)” (p.44) in the “Setup” menu to “On”.
- You can edit the network name (the unit’s name on the network) displayed on iPod/iTunes in “Network Name” (p.45) in the “Setup” menu.
- You can adjust the unit’s volume from the iPod/iTunes during playback.

CAUTION

When you use iPod/iTunes controls to adjust volume, the volume may be unexpectedly loud. This could result in damage to the unit or speakers. If the volume suddenly increases during playback, stop playback on the iPod/iTunes immediately.

Use the following remote control keys to control playback.

Keys		Functions
Playback keys	▷ / ◻◻	Stops/resumes playback.
	◻	Stops playback.
	◀◀ / ◀◀	Skips forward/backward.
	▶▶ / ▶▶	
	REPEAT	Changes the Repeat settings.
	SHUFFLE	Changes the Shuffle settings.

Note

To control iTunes playback with the remote control of the unit, you need to configure the iTunes preferences to enable iTunes control from remote speakers in advance.

iTunes (example of English version)

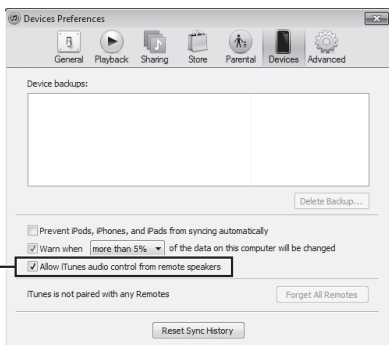

Check this box

Playing back music stored on a USB storage device

You can play back music files stored on a USB storage device on the unit. Refer to the instruction manuals for the USB storage device for more information.

Notes

- The unit supports USB mass storage class devices (e.g., flash memories or portable audio players) using FAT16 or FAT32 format.
- The unit supports WAV (PCM format only), AIFF, MP3, WMA, MPEG-4 AAC, FLAC, ALAC and DSD files.
- The unit is compatible with sampling rate of up to 192 kHz for WAV, AIFF and FLAC files, 96 kHz for ALAC files, and 48 kHz for other files.
- The unit is compatible with 2.8 MHz/5.6 MHz (1 bit) DSD files.
- Do not connect devices other than USB mass storage class devices (such as USB chargers or USB hubs), PCs, card readers, an external HDD, etc.
- USB devices with encryption cannot be used.
- Digital Rights Management (DRM) contents cannot be played back.
- Some features may not be compatible, depending on the model or manufacturer of the USB storage device.

Connecting a USB storage device

1 Connect the USB storage device to the USB jack.

This unit (front)

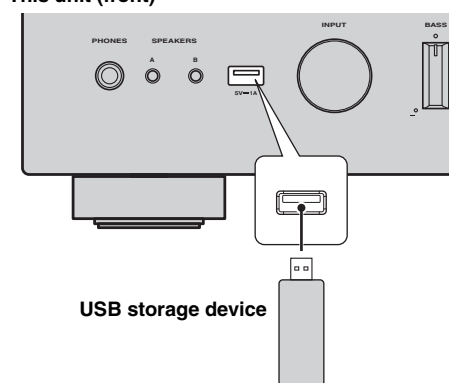

If the USB storage device contains many files, it may take time to load them. In this case, "Loading..." appears in the front display.

Notes

- Disconnect the USB storage device from the USB jack when it is not in use.
- Stop playback of the USB storage device before disconnect it from the USB jack.
- You cannot connect the PC to the USB jack of the unit.

Playback of USB storage device contents

Follow the procedure below to operate the USB storage device contents and start playback.

Note

"_" (underscore) will be displayed for characters not supported by the unit.

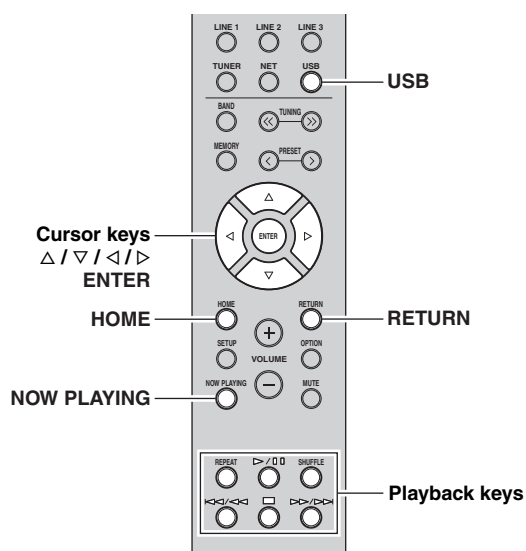

1 Press USB to select "USB" as the input source.





2 Use the cursor keys to select an item and press ENTER.

If a song is selected, playback starts and the playback information is displayed.



- You can register the current playback song as a preset (p. 41).
- If you press the DISPLAY on the front panel repeatedly, you can switch the playback information on the front display (p. 40).

Use the following remote control keys to control playback.

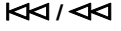
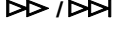
Keys	Function
Cursor keys	Select a music file or folder.
ENTER	Starts playback if pressed while a music file is selected. Moves down one level if pressed while a folder is selected.
RETURN	Moves up one level.
Playback keys	 Stops/resumes playback.
	 Stops playback.
	 Skips forward/backward.
	
HOME	Displays the root directory of the USB device.
NOW PLAYING	Displays information about the song that's playing.

Repeat/shuffle settings

You can configure the repeat/shuffle settings for playback of USB storage device contents.

1 If the input source is “USB,” press REPEAT or SHUFFLE on the playback keys repeatedly to select the playback method.

Playback keys	Setting	Function
REPEAT	Off	Turns off the repeat function.
	One	Plays back the current song repeatedly.
	All	Plays back all songs in the current album (folder) repeatedly.
SHUFFLE	Off	Turns off the shuffle function.
	On	Plays back songs in the current album (folder) in random order.

Playing back iPod music

You can play back iPod music on the unit using a USB cable supplied with the iPod.

Note

An iPod may not be detected by the unit or some features may not be compatible, depending on the model or software version of the iPod.

Made for

- iPod touch (2nd, 3rd, 4th and 5th generation)
- iPod nano (2nd, 3rd, 4th, 5th, 6th and 7th generation)
- iPhone 6, iPhone 6 Plus, iPhone 5s, iPhone 5c, iPhone 5, iPhone 4S, iPhone 4, iPhone 3GS, iPhone 3G (as of August 2015)

Connecting an iPod

Connect your iPod to the unit with the USB cable supplied with the iPod.

1 Connect the USB cable to the iPod.

2 Connect the USB cable to the USB jack.

This unit (front)

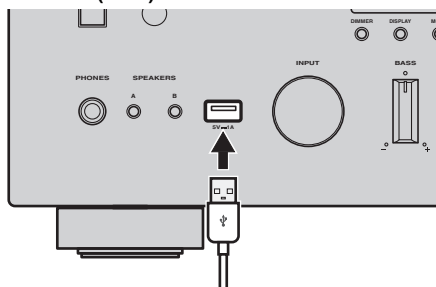

If "Standby (Network Standby)" (p.44) in the "Setup" menu is set to "Off", the iPod will continue to charge up to 4 hours if the unit goes into standby mode while the iPod is charging.

Note

Disconnect the iPod from the USB jack when it is not in use.

Playback of iPod content

Follow the procedure below to operate the iPod contents and start playback.

Note

"_" (underscore) will be displayed for characters not supported by the unit.

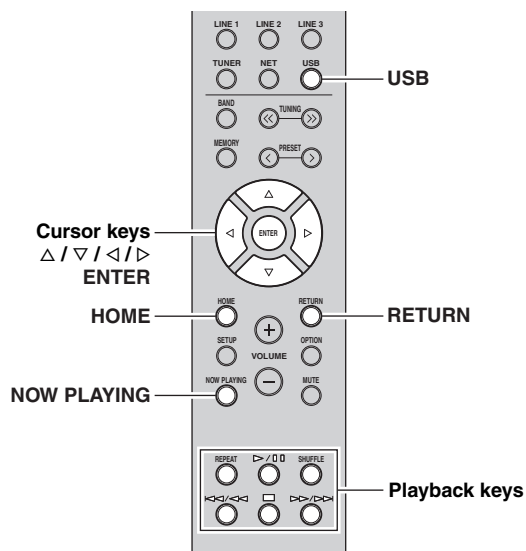

1 Press USB to select "USB" as the input source.





2 Use the cursor keys to select an item and press ENTER.

If a song is selected, playback starts and the playback information is displayed.



- If you press the DISPLAY on the front panel repeatedly, you can switch the playback information on the front display (p. 40).
- To operate the iPod manually to select content or control playback, switch to the simple play mode (p. 39).

Use the following remote control keys to control playback.

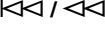
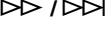
Keys	Function
Cursor keys	Select a music file, album or genre.
ENTER	Starts playback if pressed while a music file is selected. Moves down one level if pressed while an album or genre is selected.
RETURN	Moves up one level.
Playback keys	 Stops/resumes playback.
	 Stops playback.
	 Skips forward/backward. (while holding down) Searches forward/backward.
	 Skips forward/backward. (while holding down) Searches forward/backward.
HOME	Displays the top menu of the iPod.
NOW PLAYING	Displays information about the song that's playing.

■ Operating the iPod itself or remote control (simple play)

1 Press MODE on the front panel to switch to the simple play mode.



Between the simple play mode, only the input name is displayed on the front display. If you confirm the playback information, see the iPod screen.



If you want to exit the simple play mode, press MODE again.

2 Operate your iPod itself or the remote control to start playback.

Use the following remote control keys to control playback on the simple play mode.

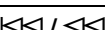
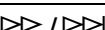
Operational remote control keys	Function
Cursor keys	Select an item.
ENTER	Confirms the selection.
RETURN	Returns to the previous state.
Playback keys	 Starts playback or stops playback temporarily.
	 Stops playback.
	 Skips forward/backward. (while holding down) Searches forward/backward.
	 Skips forward/backward. (while holding down) Searches forward/backward.

■ Repeat/shuffle settings

You can configure the repeat/shuffle settings of your iPod.

1 If the input source is "USB," press REPEAT or SHUFFLE on the playback keys repeatedly to select the playback method.

Playback keys	Setting	Function
REPEAT	Off	Turns off the repeat function.
	One	Plays back the current song repeatedly.
	All	Plays back all songs repeatedly.
SHUFFLE	Off	Turns off the shuffle function.
	Songs	Plays back songs in random order.
	Albums	Plays back albums in random order.



The operation or display of repeat/shuffle may differ, depending on the type or software version of iPod used.

Switching information on the front display

When you select a network source or USB as the input source, you can switch playback information on the front display.

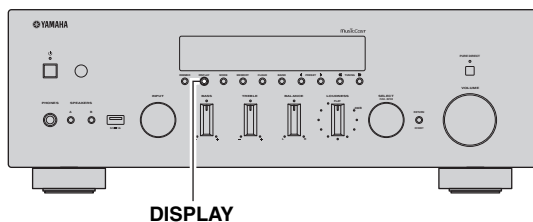

1 Press DISPLAY.

Each time you press the key, the displayed item changes.



About 3 seconds later, the corresponding information for the displayed item appears.



Input source	Item
Bluetooth Server AirPlay USB (include iPod)	Track (song title), Artist (artist name), Album (album name), Time
Net Radio	Track (song title), Album (album name), Time, Station (station name)

Registering the current playback song/station (Preset function)

When you select network sources and USB as the input source, you can register the current playback song or streaming station as a preset up to 40.

You can then easily recall any preset song/station by selecting its preset number.

The following input sources can be set as presets.

Server, Net Radio, USB (except iPod) and streaming services.

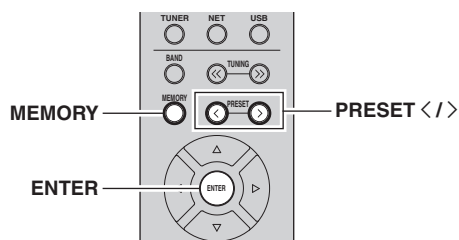

Recalling a preset

- 1 Select the input source you want to recall the preset.
- 2 Press PRESET </> to select a preset number.
- 3 Press ENTER to recall preset.

Registering to a preset

- 1 Playback a song or streaming station you want to register.

- 2 Hold down MEMORY for more than 3 seconds.

The first time that you register a song/station, the selected song/station will be registered to the preset number "01". Thereafter, each song/station you select will be registered to the next empty (unused) preset number after the most recently registered number.



To select a preset number for registering, press PRESET </> or the cursor keys (</>).

- 3 Press MEMORY again to register preset.

Configuring playback settings for different playback sources (Option menu)

You can configure separate playback settings for different playback sources. This menu allows you to easily configure settings during playback.

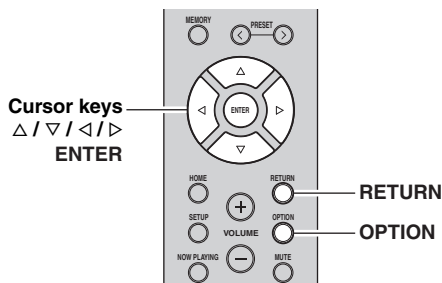

1 Press OPTION.



2 Use the cursor keys to select an item and press ENTER.



To return to the previous state during menu operations, press RETURN.

3 Use the cursor keys (◀/▶) to select a setting.

4 To exit from the menu, press OPTION.

Option menu items



Available items vary depending on the selected input source.

Item	Function	Page
Volume Trim	Corrects volume differences between input sources.	42
Signal Info.	Displays information about the audio signal.	42
Auto Preset	Automatically registers FM radio stations with strong signals as presets.	24
Clear Preset	Clear radio stations registered to preset numbers.	26
Vol.Interlock (Volume interlock)	Enables/Disables volume controls from iTunes/iPod via AirPlay.	42

■ Volume Trim

Corrects volume differences between input sources. If you are bothered by volume differences when switching between input sources, use this function to correct it.



This setting is applied separately to each input source.

Setting range

-10.0 dB to 0.0 dB to +10.0 dB (0.5 dB increments)

Default

0.0 dB

■ Signal Info.

Displays information about audio signal.

Choices

FORMAT	Audio format of the input signal
SAMPLING	The number of samples per second of the input digital signal



To switch the information on the front display, press the cursor keys (Δ / ▽) repeatedly.

■ Vol.Interlock (Volume interlock)

Enables/disables volume controls from iTunes/iPod via AirPlay.

Settings

Off	Disables volume controls from iTunes/iPod.
Ltd (default)	Enables volume controls from iTunes/iPod within the limited range (-80.0 dB to -20.0 dB and mute).
Full	Enables volume controls from iTunes/iPod in the full range (-80.0 dB to +16.5 dB and mute).

Configuring various functions (Setup menu)

You can configure the unit's various functions.

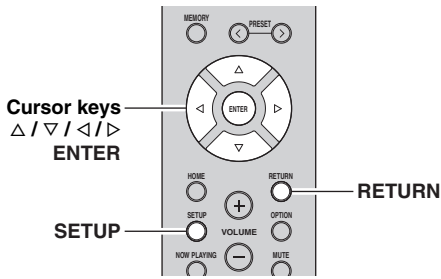

1 Press SETUP.



2 Use the cursor keys (Δ / ▽) to select a menu.



3 Press ENTER.



4 Use the cursor keys (◀ / ▶) to select a setting and press ENTER.



To return to the previous state during menu operations, press RETURN.

5 Exit from the menu, press SETUP.

Setup menu items

Menu item	Function	Page	
Network	Connection	Selects the network connection method.	44
	Information	Displays the network information on the unit.	44
	IP Address	Configures the network parameters (such as IP address).	44
	DMC Control	Selects whether to allow a DLNA-compatible Digital Media Controller (DMC) to control playback.	44
	Standby (Network Standby)	Selects whether to enable/disable the function that turns on the unit from other network devices.	44
	Network Name	Edits the network name (the unit's name on the network) displayed on other network devices.	45
	Update (Network Update)	Updates the firmware via the network.	45
Bluetooth	On/Off	Enables/disables the <i>Bluetooth</i> functions.	45
	Standby (Bluetooth Standby)	Selects whether to enable/disable the function that turns on the unit from <i>Bluetooth</i> devices (<i>Bluetooth</i> standby).	45
	Audio Receive	Receives audio settings from the <i>Bluetooth</i> device.	45
	Audio Send	Transmit audio from the unit to <i>Bluetooth</i> speakers or headphones.	45
Max Volume	Sets the maximum volume to prevent excessive loudness.	46	
Initial Volume	Sets the initial volume for when this receiver is turned on.	46	
AutoPowerStandby (Auto Power Standby)	Sets the amount of time for the auto standby function.	46	
ECO Mode	Enables/disables the eco mode (power saving mode).	46	

Network

Configures the network settings.

■ Connection

Selects the network connection method.

Wired	Select this option when you want to connect the unit to a network with a commercially-available network cable (p. 15).
Wireless	Select this option when you want to connect the unit to a network via the wireless router or access point (p. 16, 17, 18).
WirelessDirect	Select this option when you want to connect a mobile device to the unit directly. For details on settings, see “Connecting a mobile device to the unit directly (Wireless Direct)” (p. 19).
Extend	Displays connection method of the MusicCast Network.

■ Information

Displays the network information on the unit.

NEW FW Available	Appears if an update for this unit’s firmware is available (p. 49).
STATUS	The connection status of the network.
MC NET	Status of the MusicCast Network. If “Ready” appears, you can use the MusicCast CONTROLLER app.
MAC	Displays MAC address of the unit. MAC address will vary depending on the connection method (wired LAN connection or wireless LAN / Wireless Direct connection).
SSID	(When using wireless LAN connection or Wireless Direct) The SSID of this unit on the wireless network.
IP	IP address
SUBNET	Subnet mask
GATEWAY	The IP address of the default gateway
DNS P	The IP address of the primary DNS server
DNS S	The IP address of the secondary DNS server
VTUNER	The ID of the Internet radio (vTuner)

■ IP Address

Configures the network parameters (such as IP address).

DHCP

Select whether to use a DHCP server.

Off	Does not use a DHCP server. Configure the network parameters manually. For details, see “Manual network settings”.
On (default)	Uses a DHCP server to automatically obtain the unit’s network parameters (such as IP address).

Manual network settings

1 Set “DHCP” to “Off”.

2 Use the cursor keys (Δ / ∇) to select a parameter type.

IP	Specifies an IP address.
SUBNET	Specifies a subnet mask.
GATEWAY	Specifies the IP address of the default gateway.
DNS P	Specifies the IP address of the primary DNS server.
DNS S	Specifies the IP address of the secondary DNS server.

3 Use the cursor keys (\leftarrow / \rightarrow) to select the edit position.



(Example: IP address setting)

Use the cursor keys (\leftarrow / \rightarrow) to switch between segments (Address1, Address2...) of the address.

4 Use the Cursor keys (Δ / ∇) to change a value.

5 To exit from the menu, press **SETUP**.

■ DMC Control

Selects whether to allow DLNA-compatible Digital Media Controller (DMC) to control playback.

Disable	Does not allow DMCs to control playback.
Enable (default)	Allows DMCs to control playback.



A Digital Media Controller (DMC) is a device that can control other network devices through the network. When this function is enabled, you can control playback of the unit from DMCs (such as Windows Media Player 12) on the same network.

■ Standby (Network Standby)

Selects whether the unit can be turned on from other network devices (network standby).

Off	Disables the network standby function.
On	Enables the network standby function. (The unit consumes more power than when “Off” is selected.)
Auto (Default)	Enables the network standby function. The unit is set to the power saving mode when the unit is disconnected from the network.

■ Network Name

Edits the network name (the unit's name on the network) displayed on other network devices.

1 Select "Network Name".



2 Press ENTER twice to enter the name edit display.



3 Use the cursor keys (◀/▶) to move the edit position and the cursor keys (△/▽) to select a character.



You can insert / delete a character, by pressing PRESET > (insert) or PRESET < (delete).

4 To confirm the new name, press ENTER.

5 To exit from the menu, press SETUP.

■ Update (Network Update)

Updates the firmware via the network.

Perform Update	Starts the process to update the unit's firmware. For details, see "Updating the unit's firmware via the network" (p. 49).
Version	Displays the version of the firmware installed on the unit.
ID	Displays the system ID number.

Bluetooth

Configures the *Bluetooth* settings.

■ On/Off

Enables/disables the *Bluetooth* function (p. 27).

Off	Disables the <i>Bluetooth</i> function.
On (Default)	Enables the <i>Bluetooth</i> function. Immediately after selecting the "On", output of the network source is paused.

■ Standby (*Bluetooth Standby*)

Selects whether to enable/disable the function that turns on the unit from *Bluetooth* devices (*Bluetooth standby*). If this function is set to "On", the unit automatically turns on when a connect operation is performed on the *Bluetooth* device.

Off	Disables the <i>Bluetooth standby</i> function.
On (Default)	Enables the <i>Bluetooth standby</i> function. (The unit consumes more power than when "Off" is selected.)



This setting is not available when "Standby (Network Standby)" (p. 44) is set to "Off".

■ Audio Receive

Receives audio settings from the *Bluetooth* device.

Disconnect	Disconnects the connected <i>Bluetooth</i> device. To disconnect the <i>Bluetooth</i> device, press ENTER on the remote control.
-------------------	--

■ Audio Send

Transmit audio from the unit to *Bluetooth* speakers or headphones.

Off (Default)	Audio can not be transmitted.
On	Enables audio transmission. Specify the audio transmission settings using the dedicated MusicCast CONTROLLER app for mobile devices.

Max Volume

Sets the maximum volume to prevent excessive loudness.

Setting range

-30 dB to +15.0 dB / +16.5 dB (5 dB step)

Default

+16.5 dB

Initial Volume

Sets the initial volume when the receiver is turned on.

Setting range

Off, Mute, -80.0 dB to +16.5 dB (0.5 dB Step)

Default

Off

AutoPowerStdby (Auto Power Standby)

Enables/disables the auto-standby function. If you do not operate the unit for the specified time, the unit will automatically go into standby mode.

Off (Default)	Does not set the unit to standby mode automatically.
On	Sets the unit to standby mode automatically. While NET, BLUETOOTH or USB is selected as the input source, the unit will switch to standby mode if the selected source is not played back for 20 minutes. For all input sources, the unit will switch to standby mode if it is not operated for 8 hours.



Just before the unit enters standby mode, “AutoPowerStdby” appears and then countdown starts in the front display.

ECO Mode

Enables/disables the eco (power saving) mode. When the eco mode is enabled, you can reduce the unit’s power consumption.

The new setting will take effect after the unit is restarted. Be sure to press ENTER to restart the unit after selecting a setting.

Off (default)	Disables the eco mode.
On	Enables the eco mode.

Note

When “ECO Mode” is set to “On”, the front display may become dark.

Configuring the system settings (ADVANCED SETUP menu)

Configure the system settings of the unit while viewing the front display.

- 1 Turn off the unit.
- 2 While holding down RETURN on the front panel, press ϕ (power).

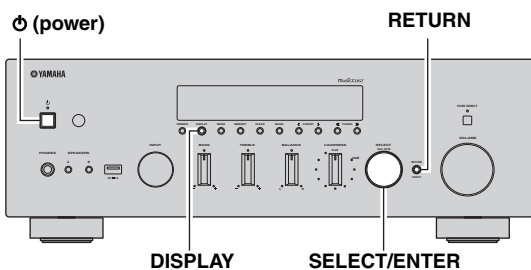

- 3 Rotate SELECT/ENTER to select an item.
- 4 Press SELECT/ENTER to select a setting.
- 5 Press ϕ (power) to set the unit to turn off and turn it on again.
The new settings take effect.

ADVANCED SETUP menu items

Item	Function	Page
SP IMP.	Changes the speaker impedance setting.	47
REMOTE ID	Selects the unit's remote control ID.	47
INIT	Restores the default settings.	47
UPDATE	Updates the firmware.	48
VERSION	Checks the version of firmware currently installed on the unit.	48

Changing the speaker impedance setting (SP IMP.)

SP IMP. . . . 8 Ω MIN

Change the unit's speaker impedance settings depending on the impedance of the speakers connected.

Settings

4 Ω MIN	Select this option when you connect speakers with an impedance of 4 ohms to less than 8 ohms to the unit.
8 Ω MIN (Default)	Select this option when you connect speakers with an impedance of 8 ohms or more to the unit.

Selecting the remote control ID (REMOTE ID)

REMOTE ID AUTO

When using multiple receivers in the same room, setting the remote control ID of this unit to ID1 (and setting the another receiver to other than ID1 can prevent interference from other remote controls.

Settings

ID1, AUTO (default)

Restoring the default settings (INIT)

INIT CANCEL

Restores the default settings for the unit.

Choices

ALL	Restores the default settings for the unit.
NETWORK	Initialize all of the network, Bluetooth and USB settings. When performing the initialization, the preset (p. 41) registered by NET/USB input will be cleared.
CANCEL	Does not perform an initialization.

Updating the firmware (UPDATE)

UPDATE NETWORK

New firmware that provides additional features or product improvements will be released as needed. If the unit is connected to the Internet, you can download the firmware via the network. For details, refer to the information supplied with updates.

■ Firmware update procedure

Do not perform this procedure unless firmware update is necessary. Also, make sure you read the information supplied with updates before updating the firmware.

- 1 Press **SELECT/ENTER** repeatedly to select **“USB”** or **“NETWORK”** and press **DISPLAY** to start firmware update.

Choices

USB	Update the firmware using a USB memory device.
NETWORK	Update the firmware via the network.



If the unit detects newer firmware over the network, “NEW FW Available” appears as the “Information” menu item in “Network”. In this case, you can also update the unit’s firmware by following the procedure in “Updating the unit’s firmware via the network” (p. 49).

Checking the firmware version (VERSION)

VERSION: * XX.XX

Check the version of firmware currently installed on the unit.



- You can also check the firmware version in “Update (Network Update)” (p. 45) in the “Setup” menu.
- It may take a while until the firmware version is displayed.

Updating the unit's firmware via the network

New firmware that provides additional features or product improvements will be released as needed. If the unit is connected to the Internet, you can download the firmware via the network and update it.

Notes

- Do not operate the unit or disconnect the power cable or network cable during firmware update. Firmware update takes about 20 minutes or more (depending on your Internet connection speed).
- If the unit is connected to the wireless network via a wireless network adapter, network update may not be possible depending on the condition of the wireless connection. In this case, update the firmware using the USB memory device (p. 48).



You can also update the firmware using the USB memory device from the "ADVANCED SETUP" menu (p. 48).

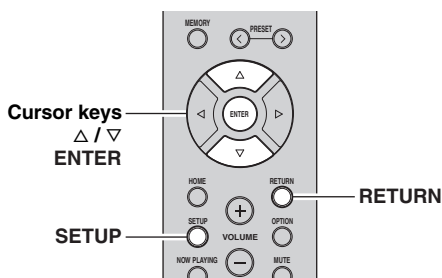

7 If "UPDATE SUCCESS" appears on the front display, press **⏻** (power) on the front panel.

The firmware update is complete.

1 Press SETUP.

2 Use the cursor keys (Δ / ∇) to select "Network" and press ENTER.

3 Use the cursor keys (Δ / ∇) to select "Information" and press ENTER.

If new firmware is available, "NEW FW Available" appears on the front display.



4 Press RETURN to return the previous state.

5 Use the cursor keys (Δ / ∇) to select "Update" and press ENTER.



6 To start the firmware update, press ENTER.

The unit will restart and the firmware update starts.



To cancel the operation without updating the firmware, press SETUP.

Troubleshooting

Refer to the chart below if this unit does not function properly. If the problem you are experiencing is not listed below or if the instructions below do not help, set this unit to standby mode, disconnect the power cable, and contact the nearest authorized Yamaha dealer or service center.

■ General

Problem	Cause	Remedy	See page
The power does not turn on.	The protection circuitry has been activated three times consecutively. If the unit is in this condition, the standby indicator on the unit blinks when you try to turn on the power.	As a safety precaution, capability to turn on the power is disabled. Contact your nearest Yamaha dealer or service center to request repair.	—
	The power cable is not connected or the plug is not completely inserted.	Connect the power cable firmly.	—
	The protection circuitry has been activated because of a short circuit, etc.	Check that the speaker wires are not touching each other and then turn the power of this unit back on.	12
	The internal microcomputer has frozen, due to an external electric shock (such as lightning or excessive static electricity) or to a drop in the power supply voltage.	Turn OFF the \odot (Power) on the front panel and turn it ON again after at least 15 seconds elapse. (If the problem persists, disconnect the power cable from the AC wall outlet and plug it again.)	—
The power does not turn off.	The internal microcomputer has frozen, due to an external electric shock (such as lightning or excessive static electricity) or to a drop in the power supply voltage.	Turn OFF the \odot (Power) on the front panel and turn it ON again after at least 15 seconds elapse. (If the problem persists, disconnect the power cable from the AC wall outlet and plug it again.)	—
No sound.	Incorrect input or output cable connections.	Connect the cables properly. If the problem persists, the cables may be defective.	11
	No appropriate input source has been selected.	Select an appropriate input source with the INPUT selector on the front panel (or one of the input selection key on the remote control).	21
	The SPEAKERS A/B switches are not set properly.	Turn on the corresponding SPEAKERS A or SPEAKERS B.	21
	Speaker connections are not secure.	Secure the connections.	11
	Output has been muted.	Turn off the mute.	9
	The Max volume or Initial volume setting is set too low.	Check the settings for “Max Volume” and “Initial Volume” in the “Setup” menu.	46
	The component corresponding to the selected input source is turned off or is not playing.	Turn the component on and make sure it is playing.	—
	The audio output of a device connected to a digital audio input (COAXIAL/OPTICAL jacks) is set to other than PCM.	Set the audio output of the connected device to PCM.	—
The sound suddenly goes off.	The protection circuitry has been activated because of a short circuit, etc.	Set the speaker impedance to match your speakers.	47
		Check that the speaker wires are not touching each other and then turn the power of this unit back on.	12
	This unit has become too hot.	Make sure the openings on the top panel are not blocked.	—
	The auto power standby function has turned this unit off.	Change the auto power standby (“AutoPowerStdby” in the “Setup” menu) to turn off.	46

Problem	Cause	Remedy	See page
Only the speaker on one side can be heard.	Incorrect cable connections.	Connect the cables properly. If the problem persists, the cables may be defective.	11
	Incorrect setting for the speaker balance.	Set the BALANCE control to the appropriate position.	22
There is a lack of bass and no ambience.	The + and – wires are connected in reverse at the amplifier or the speakers.	Connect the speaker wires to the correct + and – phase.	12
A “humming” sound can be heard.	Incorrect cable connections.	Connect the audio plugs firmly. If the problem persists, the cables may be defective.	11
	No connection from the turntable to the GND terminal.	Make the GND connection between the turntable and this unit.	11
The volume level is low while playing a record.	The record is being played on a turntable with an MC cartridge.	The turntable should be connected to this unit through the MC head amplifier.	—
The sound is degraded when listening with the headphones connected to the CD player or the tape deck connected to this unit.	The power of this unit is turned off, or this unit is set to standby mode.	Turn on the power of this unit.	—
The sound level is low.	The loudness control function is operating.	Turn down the volume, set the LOUDNESS control to the FLAT position, and then adjust the volume again.	22

■ Tuner

Problem		Cause	Remedy	See page
FM	FM stereo reception is noisy.	The particular characteristics of the FM stereo broadcasts being received may cause this problem when the transmitter is too far away or the antenna input is poor.	Check the antenna connections. Try using a high-quality directional FM antenna.	13
			Switch to monaural mode.	24
	There is distortion, and clear reception cannot be obtained even with a good FM antenna.	There is multipath interference.	Adjust the antenna position to eliminate the multipath interference.	—
	The desired station cannot be tuned in with the automatic tuning method.	The signal is too weak.	Try using a high-quality directional FM antenna. Try using the manual tuning method.	13 24
FM/AM	NO PRESETS is displayed.	No preset stations are registered.	Register stations you want to listen to as preset stations before operation.	24
AM	The desired station cannot be tuned in with the automatic tuning method.	The signal is weak or the antenna connections are loose.	Tighten the AM antenna connections and orient it for the best reception. Try using the manual tuning method.	— 24
	Automatic station preset does not work.	Automatic station preset is not available for AM stations.	Use manual station preset.	25
	There are continuous crackling and hissing noises.	The noises may result from lightning, fluorescent lamps, motors, thermostats or other electrical equipment.	Try using an outdoor antenna and a ground wire. This will help somewhat, but it is difficult to eliminate all noise.	—
	There are buzzing and whining noises.	A TV set is being used nearby.	Move this unit away from the TV set.	—

■ **Bluetooth**

Problem	Cause	Remedy	See page
A Bluetooth connection cannot be established.	The <i>Bluetooth</i> function of the unit is disabled.	Enable the <i>Bluetooth</i> function in the “Setup” menu.	45
	Another <i>Bluetooth</i> device is already connected to the unit.	Terminate the current <i>Bluetooth</i> connection and then establish a new connection.	45
	The unit and the <i>Bluetooth</i> device are too far apart.	Move the <i>Bluetooth</i> device closer to the unit.	—
	There is a device (such as microwave oven and wireless LAN) that outputs signals in the 2.4 GHz frequency band nearby.	Move the unit away from those devices.	—
	The <i>Bluetooth</i> device does not support A2DP.	Use a <i>Bluetooth</i> device that supports A2DP.	—
	Since this unit has been paired with more than 20 <i>Bluetooth</i> devices, pairing information has been deleted.	Try pairing again. This unit can be paired with a maximum total of 20 <i>Bluetooth</i> devices for reception and transmission. When the 21st device is registered, the least frequently used pairing information is deleted.	27
No sound is produced, or the sound is interrupted during playback.	The volume of the <i>Bluetooth</i> device is set too low.	Turn up the volume of the <i>Bluetooth</i> device.	—
	The <i>Bluetooth</i> device is not set to send audio signals to the unit.	Switch the audio output of the <i>Bluetooth</i> device to the unit.	—
	The <i>Bluetooth</i> connection has been terminated.	Establish a <i>Bluetooth</i> connection between the <i>Bluetooth</i> device and the unit again.	27
	The unit and the <i>Bluetooth</i> device are too far apart.	Move the <i>Bluetooth</i> device closer to the unit.	—
	There is a device (such as microwave oven and wireless LAN) that outputs signals in the 2.4 GHz frequency band nearby.	Move the unit away from those devices.	—

■ USB and network

Problem	Cause	Remedy	See page
The unit does not detect the USB device.	The USB device is not connected to the USB jack securely.	Turn off the unit, reconnect your USB device, and turn the unit on again.	—
	The file system of the USB device is not FAT16 or FAT32.	Use a USB device with FAT16 or FAT32 format.	—
Folders and files in the USB device cannot be viewed.	The data in the USB device is protected by the encryption.	Use a USB device without an encryption function.	—
The network feature does not function.	The network parameters (IP address) have not been obtained properly.	Enable the DHCP server function on your router and set “DHCP” in the “Setup” menu to “On” on the unit. If you want to configure the network parameters manually, check that you are using an IP address which is not used by other network devices in your network.	44
The unit cannot connect to the Internet via a wireless router (access point).	The wireless router (access point) is turned off.	Turn on the wireless router (access point).	—
	The unit and the wireless router (access point) are too far apart.	Place the unit and the wireless router (access point) closer to each other	—
	There is an obstacle between the unit and the wireless router (access point).	Move the unit and the wireless router (access point) in a location where there are no obstacles between them.	—
Wireless network is not found.	Microwave ovens or other wireless devices in your neighborhood might disturb the wireless communication.	Turn off these devices.	—
	Access to the network is restricted by the firewall settings of the wireless router (access point).	Check the firewall setting of the wireless router (access point).	—
The unit does not detect the PC.	The media sharing setting is not correct.	Configure the sharing setting and select the unit as a device to which music contents are shared.	29
	Some security software installed on your PC is blocking the access of the unit to your PC.	Check the settings of security software installed on your PC.	—
	The unit and PC are not in the same network.	Check the network connections and your router settings, and then connect the unit and the PC to the same network.	14
The files in the media server (PCs/NAS) cannot be viewed or played back.	The files are not supported by the unit or the media server.	Use the file format supported by both the unit and the media server. For information about the file formats supported by the unit, see “Playing back music stored on media servers (PCs/NAS)”.	29
The Internet radio cannot be played.	The selected Internet radio station is currently not available.	There may be a network problem at the radio station, or the service may have been stopped. Try the station later or select another station.	—
	The selected Internet radio station is currently broadcasting silence.	Some Internet radio stations broadcast silence at certain of times of the day. Try the station later or select another station.	—
	Access to the network is restricted by the firewall settings of your network devices (such as the router).	Check the firewall settings of your network devices. The Internet radio can be played only when it passes through the port designated by each radio station. The port number varies depending on the radio station.	—
The iPod does not recognize the unit when using AirPlay.	The unit is connected to a multiple SSID router.	Access to the unit might be restricted by the network separation function on the router. Connect the iPod to the SSID which can access the unit.	—
Firmware update via the network is failed.	It may not be possible depending on the condition of the network.	Update the firmware via the network again or use a USB memory device.	48

■ Remote control

Problem	Cause	Remedy	See page
The remote control does not work nor function properly.	Wrong distance or angle.	The remote control will function within a maximum range of 6 m (20 ft) and no more than 30 degrees off-axis from the front panel.	10
	Direct sunlight or lighting (from an inverter type of fluorescent lamp, etc.) is striking the remote control sensor of this unit.	Reposition this unit.	—
	The batteries are weak.	Replace all batteries.	—

Error indications on the front display

Message	Cause	Remedy
Access denied	Access to the PC is denied.	Configure the sharing settings and select the unit as a device to which music contents are shared (p. 29).
Access error	The unit cannot access the USB device.	Turn off the unit and reconnect your USB device. If the problem persists, try another USB device.
	The unit cannot access the iPod.	Turn off the iPod and turn it on again.
	The connected iPod is not supported by the unit.	Use an iPod supported by the unit (p. 38).
	There is a problem with the signal path from the network to the unit.	Make sure your router and modem are turned on.
Check the connection between the unit and your router (or hub) (p. 14).		
Check SP Wires	The speaker cables short circuit.	Twist the bare wires of the cables firmly and connect to the unit and speakers properly.
No content	There are no playable files in the selected folder.	Select a folder that contains files supported by the unit.
Please wait	The unit is preparing for connecting to the network.	Wait until the message disappears. If the message stays more than 3 minutes, turn off the unit and turn it on again.
Unable to play	The unit cannot play back the songs stored on the iPod for some reason.	Check the song data. If it cannot be played on the iPod itself, the song data or storage area may be defective.
	The unit cannot play back the songs stored on the PC for some reason.	Check if the format of files you are trying to play is supported by the unit. For information about the formats supported by the unit, see “Playing back music stored on media servers (PCs/NAS)” (p. 29). If the unit supports the file format, but still cannot play back any files, the network may be overloaded with heavy traffic.
Version error	Firmware update is failed.	Update the firmware again.

Trademarks



“Made for iPod” and “Made for iPhone” mean that an electronic accessory has been designed to connect specifically to iPod or iPhone, respectively, and has been certified by the developer to meet Apple performance standards.

Apple is not responsible for the operation of this device or its compliance with safety and regulatory standards. Please note that the use of this accessory with iPod or iPhone may affect wireless performance.

AirPlay, iPhone, iPod, iPod nano, iPod touch and iTunes are trademarks of Apple Inc., registered in the U.S. and other countries.



DLNA™ and DLNA CERTIFIED™ are trademarks or registered trademarks of Digital Living Network Alliance. All rights reserved. Unauthorized use is strictly prohibited.

Windows™

Windows is a registered trademark of Microsoft Corporation in the United States and other countries.

Internet Explorer, Windows Media Audio and Windows Media Player are either registered trademarks or trademarks of Microsoft Corporation in the United States and/or other countries.

Android™

Android and Google Play are trademarks of Google, Inc.



The Wi-Fi CERTIFIED Logo is a certification mark of the Wi-Fi Alliance.

The Wi-Fi Protected Setup Identifier Mark is a mark of the Wi-Fi Alliance.

Wi-Fi, Wi-Fi Alliance, Wi-Fi CERTIFIED, Wi-Fi Protected Setup, WPA and WPA2 are trademark or registered trademark of Wi-Fi Alliance.



The *Bluetooth*® word mark and logos are registered trademarks owned by Bluetooth SIG, Inc. and any use of such marks by Yamaha Corporation is under license.

Bluetooth protocol stack (Blue SDK)

Copyright 1999-2014 OpenSynergy GmbH

All rights reserved. All unpublished rights reserved.

Explanations regarding GPL

This product utilizes GPL/LGPL open-source software in some sections. You have the right to obtain, duplicate, modify, and redistribute this open-source code only. For information on GPL/LGPL open source software, how to obtain it, and the GPL/LGPL license, refer to the Yamaha Corporation website (<http://download.yamaha.com/sourcecodes/musiccast/>).



MusicCast is a trademark or registered trademark of Yamaha Corporation.

Specifications

Network

- Input jack: NETWORK x 1 (100Base-TX/10Base-T)
- PC client function
- Compatible with DLNA ver. 1.5
- AirPlay supported
- Internet radio
- Streaming service
- Wi-Fi function
 - Capable of WPS
 - Capable of sharing with iOS devices by wireless connection and USB connection
 - Capable of direct connection with mobile device
 - Available security method: WEP, WPA2-PSK (AES), Mixed Mode
 - Radio frequency band: 2.4 GHz
 - Wireless network standard: IEEE 802.11 b/g/n

Bluetooth

- Source function
 - This unit to sink device (ex. *Bluetooth* headphone)
 - Supported codecSBC
- Sink function
 - Source device to this unit (ex. smartphone/tablet)
 - Supported codecSBC, AAC
- Capable of play/stop operation from sink device
- *Bluetooth* versionVer. 2.1+EDR
- Supported profileA2DP, AVRCP
- Wireless output *Bluetooth* Class 2
- Maximum communication distance 10 m (33 ft) without interference

USB

- Input jack: USB x 1 (USB2.0)
- Capable of iPod, mass storage class USB memory
- Current supply capacity: 1.0 A

Audio

- Minimum RMS output power (20 Hz to 20 kHz, 0.04% THD, 8 Ω) 80 W + 80 W
- Dynamic power per channel (IHF) (8/6/4/2 Ω) 105/125/150/178 W
- Maximum power per channel (1 kHz, 0.7% THD, 4 Ω) [U.K. and Europe models] 105 W
- IEC power (1 kHz, 0.04% THD, 8 Ω) [U.K. and Europe models] 84 W
- Power band width (main L/R) (0.06%THD 40.0 W, 8Ω) 10 Hz to 50 kHz
- Damping factor (SPEAKERS A) 1 kHz, 8 Ω 150 or more
- Maximum effective output power (JEITA) (1 kHz, 10% THD, 8 Ω) [Asia and General models] 115 W
- Input sensitivity/input impedance
 - PHONO (MM) 3.5 mV/47 kΩ
 - CD, etc. 200 mV/47 kΩ
- Maximum input signal
 - PHONO (MM) (1 kHz, 0.003% THD) 60 mV or more
 - CD, etc. (1 kHz, 0.5% THD) 2.2 V or more
- Output level/output impedance
 - CD, etc. (input 1 kHz, 200 mV)
 - OUT 200 mV/1.1 kΩ
 - SUBWOOFER PRE OUT 4.0 V / 1.2 kΩ
 - (Cut off frequency) 90 Hz
 - PHONES (8 Ω load) 410 mV/470 Ω
- Frequency response
 - CD, etc. (20 Hz to 20 kHz) 0 ± 0.5 dB
 - CD, etc. (10 Hz to 100 kHz, PURE DIRECT on) 0 ± 1.0 dB

- RIAA equalization deviation
 - PHONO (MM) ± 0.5 dB
- Total harmonic distortion
 - PHONO (MM) to OUT (20 Hz to 20 kHz, 3 V) 0.025% or less
 - CD, etc. to SPEAKERS (20 Hz to 20 kHz, 40.0 W, 8 Ω) 0.015% or less
- Signal to noise ratio (IHF-A Network)
 - PHONO (MM) (input shorted, 5 mV) 87 dB or more
 - CD, etc. (input shorted, 200 mV) 100 dB or more
- Residual noise (IHF-A network) 30 μV
- Channel separation
 - CD, etc. (5.1 kΩ input shorted, 1/10 kHz) 65/50 dB or more
- Tone control characteristics
 - BASS
 - Boost/cut (20 Hz) ± 10 dB
 - Turnover frequency 350 Hz
 - TREBLE
 - Boost/cut (20 kHz) ± 10 dB
 - Turnover frequency 3.5 kHz
- Continuous loudness control
 - Attenuation 1 kHz -30 dB
- Gain tracking error (+16.5 to -80 dB) 0.5 dB or less
- Digital input (OPTICAL/COAXIAL)
 - Support audio sample rate 32/44.1/48/88.2/96/176.4/192 kHz

FM

- Tuning range
 - [U.S.A. and Canada models] 87.5 to 107.9 MHz
 - [Asia and General models] 87.5/87.50 to 108.0/108.00 MHz
 - [U.K., Europe, Korea, Australia models] 87.50 to 108.00 MHz
- 50 dB quieting sensitivity (IHF, 1 kHz, 100% MOD.)
 - Mono 3.0 μV (20.8 dBf)
- Signal to noise ratio (IHF)
 - Mono/stereo 65 dB/64 dB
- Harmonic distortion (1 kHz)
 - Mono/stereo 0.5%/0.6%
- Antenna input 75 W unbalanced

AM

- Tuning range
 - [U.S.A. and Canada models] 530 to 1710 kHz
 - [Asia and General models] 530/531 to 1710/1611 kHz
 - [U.K., Europe, Korea, Australia models] 531 to 1611 kHz

General

- Power supply
 - [U.S.A. and Canada models] AC 120 V, 60 Hz
 - [General model] AC 110-120/220-240 V, 50/60 Hz
 - [Korea model] AC 220 V, 60 Hz
 - [Australia model] AC 240 V, 50 Hz
 - [U.K. and Europe models] AC 230 V, 50 Hz
 - [Asia model] AC 220-240 V, 50/60 Hz
- Power consumption 190 W
- Off mode 0.1 W
- Standby power consumption (reference data) 0.1 W
- Network Standby on
 - Wired 1.7 W
 - Wireless (Wi-Fi/Wireless Direct/*Bluetooth*) 1.8 W/1.9 W/1.6 W
- Maximum power consumption (1 kHz, 8 Ω, 10% THD) [U.K., Australia, Asia and General models] 380 W
- Dimensions (W × H × D) 435 × 151 × 392 mm (17-1/8" × 6" × 15-7/16")
- Weight 9.8 kg (21.6 lbs)

* Specifications are subject to change without notice.

Index

A	
ADVANCED SETUP menu.....	47
AirPlay.....	34
AM antenna connection.....	13
AM radio listening.....	24
ANTENNA jacks.....	13
Audio device connection.....	11
Audio file format (PC/NAS).....	29
Audio file format (USB).....	36
Audio Receive (Bluetooth, Setup menu).....	45
Audio reception (Bluetooth).....	45
Audio Send (Bluetooth, Setup menu).....	45
Audio transmit (Bluetooth).....	45
Auto Power Standby.....	46
Auto preset (FM radio).....	24
Auto Preset (Option menu).....	24
AutoPowerStdby (Setup menu).....	46
B	
BALANCE control.....	22
Basic playback operation.....	21
BASS control.....	22
Batteries.....	10
Bi-wire connection.....	12
Bluetooth.....	27
Bluetooth (Setup menu).....	45
Bluetooth indicator.....	7
Bluetooth Standby.....	45
Bookmark (Internet radio).....	33
C	
CD jacks.....	8, 11
Clear Preset (Option menu).....	26
COAXIAL jacks.....	8, 11
Connection (Bluetooth).....	27
Connection (iPod).....	38
Connection (Network, Setup menu).....	44
Connection (USB).....	36
Connection method (Network).....	44
D	
DHCP (Network, Setup menu).....	44
Digital Media Controller.....	44
DIMMER.....	5
DISPLAY.....	40
DLNA.....	29
DMC Control (Network, Setup menu).....	44
E	
ECO Mode (Setup menu).....	46
Error indication.....	56
F	
Firmware update.....	45, 48, 49
Firmware version.....	45, 48
FM antenna connection.....	13
FM mode.....	24
FM radio listening.....	24
Front display (Controls and functions).....	7
Front panel (Controls and functions).....	5
H	
headphone.....	6
I	
Information (Network, Setup menu).....	44
Information switching (Front display).....	40
INIT (ADVANCED SETUP menu).....	47
Initial Volume (Setup menu).....	46
Initial volume setting.....	46
Initialize.....	47
Input selection keys.....	21
INPUT selector.....	21
Internet radio (vTuner).....	32
IP Address (Network, Setup menu).....	44
IP address setting.....	44
iPod contents playback (AirPlay).....	34
iPod contents playback (USB).....	38
iTunes contents playback (AirPlay).....	34
L	
LINE jacks.....	8, 11
LOUDNESS control.....	22
M	
MANUAL (Wireless, Setup menu).....	18
Manual network setting.....	18
Max Volume (Setup menu).....	46
Max volume setting.....	46
Media sharing setup.....	29
MEMORY.....	25, 26, 41
Monaural (FM radio).....	24
Mono (FM radio).....	24
MusicCast CONTROLLER.....	3
N	
NAS (Network attached Storage) connection.....	14
NAS contents playback.....	29
Net Radio.....	32
Network (Setup menu).....	44
Network cable.....	14
Network connection.....	15, 20
Network connection (Setup menu).....	44
Network connection (Wired).....	14
Network connection (Wireless LAN).....	16, 17, 18, 19
Network connection status.....	20
Network information.....	44
Network Name (Network, Setup menu).....	45
Network Standby.....	44
NEW FW Available.....	49

O

OPTICAL jacks	8, 11
OPTION	42
Option menu	42

P

Pairing (Bluetooth)	27
PC connection	14
PC contents playback	29
Perform Update	45
PHONES jack	6
PHONO jacks	8, 11
Playback (AirPlay)	34
Playback (Bluetooth)	27
Playback (FM/AM radio)	24
Playback (Internet radio)	32
Playback (iPod)	38
Playback (PC/NAS)	29
Playback (USB)	36
Power cable connection	14
Power saving mode	46
Preset	41
Preset (FM/AM radio)	25, 26
Preset (Network)	41
Preset function	41

R

Rear panel (Controls and functions)	8
Remote control (Controls and functions)	9
Remote control ID	47
REMOTE ID (ADVANCED SETUP menu)	47
REPEAT (iPod)	39
REPEAT (PC/NAS)	31
REPEAT (USB)	37
Repeat playback (iPod)	39
Repeat playback (PC/NAS)	31
Repeat playback (USB)	37

S

Security (Wireless Direct, Setup menu)	19
Security (Wireless, Setup menu)	18
Security Key (Wireless Direct, Setup menu)	19
Security Key (Wireless, Setup menu)	18
Server	29
Server connection	14
SETUP	43
Setup menu	43
Sharing Wi-Fi connection setting (iOS device)	16
SHUFFLE (iPod)	39
SHUFFLE (PC/NAS)	31
SHUFFLE (USB)	37
Shuffle playback (iPod)	39
Shuffle playback (PC/NAS)	31
Shuffle playback (USB)	37
Signal Info. (Option menu)	42
Signal strength indicator	7
SLEEP indicator	23
Sleep timer	23
SP IMP. (ADVANCED SETUP menu)	47

Speaker balance	22
Speaker cable connection	12
Speaker connection	12
Speaker impedance	47
Speaker indicators	7
Speaker selection	21
SPEAKERS A/B	21
SSID (Wireless Direct, Setup menu)	19
SSID (Wireless, Setup menu)	18
Standby (Bluetooth, Setup menu)	45
Standby (Network, Setup menu)	44
STATUS (Information, Setup menu)	20
Stereo (FM radio)	24
SUBWOOFER PRE OUT jacks	8, 11
System ID	45

T

Tone control	22
TREBLE control	22

U

UPDATE (ADVANCED SETUP menu)	48
Update (Network, Setup menu)	45
USB	36
USB (iPod)	38
USB contents playback	36

V

VERSION (ADVANCED SETUP menu)	48
Version (Network, Setup menu)	45
Vol. Interlock (Option menu)	42
Volume control	21
Volume Interlock (Option menu)	42
Volume Trim (Option menu)	42

W

WAC	16
Wi-Fi indicator	7
Wired (Network, Setup menu)	44
Wired connection (Network)	14
Wireless (Network, Setup menu)	44
Wireless (WAC) (Wireless, Setup menu)	16
Wireless Accessory Configuration	16
Wireless antenna	8
Wireless antenna (Wi-Fi)	14
Wireless connection (Bluetooth)	27
Wireless connection (Network)	16, 17, 18, 19
Wireless Direct	19
WirelessDirect (Network, Setup menu)	44
WPS (Wireless, Setup menu)	17
WPS push button configuration	17

PRÉCAUTIONS CONCERNANT LA SÉCURITÉ

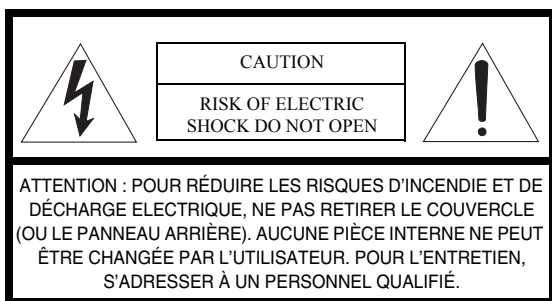

• Explication des symboles



L'éclair avec une flèche à l'intérieur d'un triangle équilatéral est destiné à attirer l'attention de l'utilisateur sur la présence d'une « tension dangereuse » non isolée à l'intérieur du produit, pouvant être suffisamment élevée pour constituer un risque d'électrocution.



Le point d'exclamation à l'intérieur d'un triangle équilatéral est destiné à attirer l'attention de l'utilisateur sur la présence d'instructions importantes sur l'emploi ou de la maintenance (réparation) de l'appareil dans la documentation fournie.

IMPORTANT

Veillez enregistrer le numéro de série de cet appareil dans l'espace réservé à cet effet, ci-dessous.

MODÈLE:

No. de série:

Le numéro de série se trouve à l'arrière de l'appareil. Prière de conserver le mode d'emploi en lieu sûr pour toute référence future.

- 1 Lire ces instructions.
- 2 Conserver ces instructions.
- 3 Tenir compte de tous les avertissements.
- 4 Suivre toutes les instructions.
- 5 Ne pas utiliser cet appareil à proximité de l'eau.
- 6 Nettoyer cet appareil avec un chiffon sec seulement.
- 7 Ne pas recouvrir les ailettes de ventilation. Installer l'appareil selon les instructions du fabricant.
- 8 Ne pas installer près d'une source de chaleur, comme un appareil de chauffage, une résistance électrique, un poêle, ou tout autre appareil (amplificateurs compris) produisant de la chaleur.
- 9 Ne pas désamorcer le système de sécurité d'une fiche polarisée ou d'une fiche avec mise à la terre. Une fiche polarisée est munie de deux lames, dont l'une est plus large que l'autre. Une fiche avec mise à la terre est munie de deux lames et d'une broche de terre. La lame la plus large ou la troisième broche sont reliées à la terre pour des raisons de sécurité. Si la fiche fournie ne s'insère pas dans la prise, s'adresser à un électricien pour faire remplacer la prise obsolète.
- 10 Protéger le cordon d'alimentation de sorte qu'il ne risque pas d'être piétiné ou coincé, surtout au niveau des fiches, des prises et de sa sortie de l'appareil.
- 11 Utiliser seulement les fixations et accessoires spécifiés par le fabricant.
- 12 Utiliser seulement le chariot, socle, trépied, support ou meuble spécifié par le fabricant ou vendu avec l'appareil. Si un chariot est utilisé, faire attention de ne pas se blesser ou de le renverser pendant le transport de l'appareil.
- 13 Débrancher cet appareil pendant les orages électriques, ou s'il ne doit pas être utilisé pendant un certain temps.
- 14 Pour toute inspection s'adresser à un personnel qualifié. Une inspection est nécessaire en cas de dommage, quel qu'il soit, par exemple cordon d'alimentation ou fiche endommagé, liquide répandu ou objet tombé à l'intérieur de l'appareil, exposition de l'appareil à la pluie ou à l'humidité, fonctionnement anormal ou chute de l'appareil.



Nous vous souhaitons un plaisir musical durable

Yamaha et le Groupe des Entreprises Électroniques Grand Public de l'Association des Industries Électroniques vous demandent de tirer le meilleur parti de votre équipement tout en écoutant à un niveau non dommageable pour l'ouïe, c'est-à-dire à un niveau où vous pouvez obtenir un son fort et clair, sans hurlement ni distorsion, mais sans aucun danger pour l'ouïe. Comme les sons trop forts causent des lésions auditives qui ne peuvent être détectées qu'à long terme, lorsqu'il est trop tard, Yamaha et le Groupe des Entreprises Électroniques Grand Public de l'Association des Industries Électroniques vous déconseillent l'écoute prolongée à des volumes excessifs.



Informations de la FCC (Pour les clients résidents aux États-Unis)

- AVIS IMPORTANT: NE PAS APPORTER DE MODIFICATIONS À CET APPAREIL !**
Ce produit est conforme aux exigences de la FCC s'il est installé selon les instructions du mode d'emploi. Toute modification non approuvée expressément par Yamaha peut invalider l'autorisation, accordée par la FCC, d'utiliser ce produit.
- IMPORTANT:** N'utiliser que des câbles blindés de haute qualité pour le raccordement de ce produit à des accessoires et/ou à un autre produit. Seuls le ou les câbles fournis avec le produit DOIVENT être utilisés. Suivre les instructions concernant l'installation. Le non respect des instructions peut invalider l'autorisation, accordée par la FCC, d'utiliser ce produit aux États-Unis.
- REMARQUE:** Ce produit a été testé et déclaré conforme aux normes relatives aux appareils numériques de Classe « B », telles que fixées dans l'Article 15 de la Réglementation FCC. Ces normes sont destinées à assurer une protection suffisante contre les interférences nuisibles avec d'autres appareils électroniques dans une installation résidentielle. Cet équipement génère et utilise des fréquences radio qui, en cas d'installation et d'utilisation non conformes aux instructions du mode d'emploi, peuvent être à l'origine d'interférences empêchant d'autres appareils de fonctionner.

Cependant, la conformité à la Réglementation FCC ne garantit pas l'absence d'interférences dans une installation particulière. Si ce produit devait produire des interférences, ce qui peut être déterminé en « ÉTEIGNANT » et en « RALLUMANT » le produit, l'utilisateur est invité à essayer de corriger le problème d'une des manières suivantes :

Réorienter ce produit ou le dispositif affecté par les interférences.

Utiliser des prises d'alimentation branchées sur différents circuits (avec interrupteur de circuit ou fusible) ou installer un ou des filtres pour ligne secteur.

Dans le cas d'interférences radio ou TV, changer de place l'antenne et la réorienter. Si l'antenne est un conducteur plat de 300 ohms, remplacer ce câble par un câble de type coaxial.

Si ces mesures ne donnent pas les résultats escomptés, prière de contacter le détaillant local autorisé à commercialiser ce type de produit. Si ce n'est pas possible, prière de contacter Yamaha Corporation of America A/V Division, 6600 Orangethorpe Avenue, Buena Park, CA 90620, USA.

Les déclarations précédentes NE concernent QUE les produits commercialisés par Yamaha Corporation of America ou ses filiales.

PRÉCAUTION FCC

Tout changement ou toute modification non approuvée expressément par le tiers responsable peut aboutir à l'interdiction de faire fonctionner cet appareil.

POUR LES CONSOMMATEURS CANADIENS

Pour éviter les chocs électriques, introduire la lame la plus large de la fiche dans la borne correspondante de la prise et pousser jusqu'au fond.
CAN ICES-3(B)/NMB-3(B)

DECLARATION D'INFORMATIONS DE CONFORMITE

(DECLARATION DE PROCEDURE DE CONFORMITE)

Entité responsable: Yamaha Corporation of America A/V Division
Adresse: 6600 Orangethorpe Avenue, Buena Park, CA 90620, USA

Téléphone: 1-714-522-9011

Type d'équipement: Réseau Ampli-Tuner

Nom de modèle: R-N602

Le présent appareil est conforme aux la partie 15 des règles de la FCC et CNR d'Industrie Canada applicables aux appareils radio exempts de licence.

L'exploitation est autorisée aux deux conditions suivantes :

- (1) l'appareil ne doit pas produire de brouillage, et
- (2) l'utilisateur de l'appareil doit accepter tout brouillage radioélectrique subi, même si le brouillage est susceptible d'en compromettre le fonctionnement.

REMARQUE

Cet appareil a été testé et il s'est avéré être conforme aux limites déterminées pour un appareil numérique de Classe B, conformément à la partie 15 du Règlement FCC. Ces limites sont destinées à offrir une protection raisonnable contre les interférences nuisibles pouvant survenir en cas d'utilisation de ce produit dans un environnement domestique.

Cet appareil produit, utilise et peut émettre de l'énergie radioélectrique et, s'il n'est pas installé conformément aux instructions, peut provoquer des interférences radio. Il n'est toutefois pas garanti qu'aucune interférence ne se produira dans le cas d'une installation donnée. Si l'appareil provoque des interférences nuisibles à la réception de programmes radio ou de télévision, ce qui peut être déterminé en éteignant, puis en allumant l'appareil, l'utilisateur est prié de tenter de corriger le problème en prenant l'une ou plusieurs des mesures suivantes :

- Réorienter ou déplacer l'antenne réceptrice.
- Éloigner davantage l'appareil du récepteur.
- Raccorder l'appareil à une prise d'un circuit différent de celui du récepteur.
- Consulter le revendeur ou un technicien radio/télé expérimenté.

Cet équipement est conforme aux limites d'exposition aux rayonnements énoncées pour un environnement non contrôlé et respecte les règles des radioélectriques (RF) de la FCC lignes directrices d'exposition dans le Supplément C à OET65 et d'exposition aux fréquences radioélectriques (RF) CNR-102 de l'IC. Cet équipement doit être installé et utilisé en gardant une distance de 20 cm ou plus entre le dispositif rayonnant et le corps (à l'exception des extrémités : mains, poignets, pieds et chevilles).

Ce émetteur ne peut pas être placé à proximité de ou utilisé conjointement avec tout autre émetteur ou antenne.

Attention: Veuillez lire ce qui suit avant d'utiliser l'appareil.

- 1 Pour utiliser l'appareil au mieux de ses possibilités, lisez attentivement ce mode d'emploi. Conservez-le soigneusement pour référence.
- 2 Installez cet appareil audio dans un endroit bien aéré, frais, sec et propre – à l'abri de la lumière directe du soleil, des sources de chaleur ou de vibration, des poussières, de l'humidité et du froid. Pour une aération correcte, tenez compte des distances minimales suivantes.
Au-dessus: 30 cm
À l'arrière: 20 cm
Sur les côtés: 20 cm
- 3 Placez l'appareil loin des équipements, moteurs et transformateurs électriques, pour éviter les ronflements parasites.
- 4 N'exposez pas l'appareil à des variations brutales de température, ne le placez pas dans un environnement très humide (par exemple dans une pièce contenant un humidificateur) car cela peut entraîner la condensation d'humidité à l'intérieur de l'appareil qui elle-même peut être responsable de secousse électrique, d'incendie, de dommage à l'appareil ou de blessure corporelle.
- 5 Evitez d'installer l'appareil dans un endroit où des objets peuvent tomber, ainsi que là où l'appareil pourrait être exposé à des éclaboussures ou des gouttes d'eau. Sur le dessus de l'appareil, ne placez pas:
 - D'autres appareils qui peuvent endommager la surface de l'appareil ou provoquer sa décoloration.
 - Des objets se consumant (par exemple, une bougie) qui peuvent être responsables d'incendie, de dommage à l'appareil ou de blessure corporelle.
 - Des récipients contenant des liquides qui peuvent être à l'origine de secousse électrique ou de dommage à l'appareil.
- 6 Ne couvrez pas l'appareil d'un journal, d'une nappe, d'un rideau, etc. car cela empêcherait l'évacuation de la chaleur. Toute augmentation de la température intérieure de l'appareil peut être responsable d'incendie, de dommage à l'appareil ou de blessure corporelle.
- 7 Ne branchez pas la fiche du cordon d'alimentation de l'appareil sur une prise secteur aussi longtemps que tous les raccordements n'ont pas été effectués.
- 8 Ne pas faire fonctionner l'appareil à l'envers. Il risquerait de chauffer et d'être endommagé.
- 9 N'exercez aucune force excessive sur les commutateurs, les boutons et les cordons.
- 10 Pour débrancher la fiche du cordon d'alimentation au niveau de la prise secteur, saisissez la fiche et ne tirez pas sur le cordon.
- 11 Ne nettoyez pas l'appareil au moyen d'un solvant chimique, ce qui pourrait endommager la finition. Utilisez un chiffon sec et propre.
- 12 N'alimentez l'appareil qu'à partir de la tension prescrite. Alimenter l'appareil sous une tension plus élevée est dangereux et peut être responsable d'incendie, de dommage à l'appareil ou de blessure corporelle. Yamaha ne saurait être tenue responsable des dommages résultant de l'alimentation de l'appareil sous une tension autre que celle prescrite.
- 13 Pour éviter les dommages dus à la foudre, débranchez le cordon d'alimentation de la prise secteur ou de l'appareil pendant les orages électriques.

- 14 Ne tentez pas de modifier ni de réparer l'appareil. Consultez le service Yamaha compétent pour toute réparation qui serait requise. Le coffret de l'appareil ne doit jamais être ouvert, quelle que soit la raison.
- 15 Si vous envisagez de ne pas vous servir de l'appareil pendant une longue période (par exemple, pendant les vacances), débranchez la fiche du cordon d'alimentation au niveau de la prise secteur.
- 16 Lisez la section intitulée « Guide de dépannage » où figurent une liste d'erreurs de manipulation ordinaires avant de conclure à une anomalie ou à une anomalie de l'appareil.
- 17 Avant de déplacer cet appareil, appuyez sur  pour le mettre hors tension, puis débranchez la fiche câble d'alimentation de la prise murale.
- 18 La condensation se forme lorsque la température ambiante change brusquement. En ce cas, débranchez la fiche du câble d'alimentation et laissez l'appareil reposer.
- 19 La température de l'appareil peut augmenter en raison d'une utilisation prolongée. En ce cas, coupez l'alimentation de l'appareil et laissez-le au repos pour qu'il refroidisse.
- 20 Installez cet appareil à proximité de la prise secteur et à un emplacement où la fiche du câble d'alimentation est facilement accessible.
- 21 Les piles ne doivent pas être exposées à une chaleur extrême, par exemple au soleil, à une flamme, etc. Lors de la mise au rebut des piles, suivez vos réglementations locales.
- 22 Une pression excessive du son par les écouteurs et le casque d'écoute peut entraîner la perte de l'ouïe.

Cet appareil n'est pas déconnecté du secteur tant qu'il reste branché à la prise de courant, même si l'appareil en soi est éteint par la touche . Il se trouve alors « en veille ». En mode veille, l'appareil consomme une très faible quantité de courant.

AVERTISSEMENT

POUR RÉDUIRE LES RISQUES D'INCENDIE OU DE DÉCHARGE ÉLECTRIQUE, N'EXPOSEZ PAS CET APPAREIL À LA PLUIE OU À L'HUMIDITÉ.

N'utilisez pas cet appareil à moins de 22 cm des personnes disposant d'un stimulateur cardiaque ou d'un défibrillateur.



Cette étiquette doit être apposée sur un produit dont le capot supérieur peut devenir chaud lorsqu'il fonctionne.

■ Remarques sur les télécommandes et les piles

- Ne renversez pas d'eau ou d'autre liquide sur la télécommande.
- Ne laissez pas tomber la télécommande.
- Ne conservez pas ou ne rangez pas la télécommande dans les endroits suivants :
 - lieux très humides, par exemple près d'une baignoire,
 - lieux très chauds, par exemple près d'un appareil de chauffage ou d'un poêle,
 - lieux exposés à des températures très basses,
 - lieux poussiéreux.
- Insérez les piles en respectant la polarité (+ et -).
- Remplacez toutes les piles lorsque vous remarquez que la portée de la télécommande est plus courte.
- Retirez immédiatement les piles épuisées de la télécommande pour éviter tout risque d'explosion ou de fuite d'acide.
- Si les piles fuient, mettez-les au rebut immédiatement, en évitant de toucher le produit qui a fui. En cas de contact entre le produit qui a fui et votre peau, vos yeux ou votre bouche, rincez-les immédiatement et consultez un médecin. Avant d'installer de nouvelles piles, nettoyez soigneusement le logement des piles.
- Ne combinez jamais des piles neuves et des piles usagées. Cela pourrait réduire la durée de vie des piles neuves ou faire fuir les anciennes.
- N'utilisez pas non plus des piles de deux types différents (par exemple, des piles alcalines et des piles au manganèse). Lisez attentivement les informations de l'emballage car il se pourrait que ces piles de types différents soient de forme ou de couleur identique.
- Avant d'insérer des piles neuves, nettoyez leur logement.
- Veillez à conserver les piles hors de portée des enfants. Les piles posent un risque pour les enfants en bas âge car ils risquent de les mettre en bouche.
- Quand les piles commencent à s'épuiser, la portée de la télécommande diminue fortement. Dans ce cas, remplacez les piles par des neuves sans tarder.
- Si vous ne comptez pas utiliser l'appareil pendant une durée prolongée, retirez les piles de sa télécommande. Sans cela, les piles s'épuisent complètement, ce qui peut provoquer une fuite de liquide et un endommagement de la télécommande.
- Ne mettez pas les piles au rebut avec les ordures ménagères. Mettez-les au rebut conformément aux réglementations de votre région.

Bluetooth

- *Bluetooth* est une technologie permettant d'établir des communications sans fil entre des périphériques dans un rayon d'environ 10 mètres dans la bande de fréquences 2,4 GHz, une bande qui peut être utilisée sans licence.

Gestion des communications Bluetooth

- La bande 2,4 GHz utilisée par les périphériques compatibles *Bluetooth* est une bande radio partagée par de nombreux types d'équipement. Bien que les périphériques compatibles *Bluetooth* fassent appel à une technologie permettant de minimiser l'influence d'autres équipements qui utilisent la même bande radio, une telle influence peut réduire la vitesse ou la distance des communications voire, dans certains cas, interrompre les communications.
- La vitesse de transfert du signal et la distance à laquelle il est possible d'établir une communication diffèrent selon la distance entre les périphériques qui communiquent, la présence d'obstacles, les ondes radio et le type d'équipement.
- Yamaha ne garantit pas toutes les connexions sans fil entre cet appareil et les périphériques compatibles *Bluetooth*.

Table des matières

INTRODUCTION

Fonctions de cet appareil	2
Sources pouvant être lues par cet appareil	2
Utilisation d'applications pratiques (MusicCast CONTROLLER).....	3
Accessoires fournis	4
Commandes et fonctions	5
Panneau avant	5
Afficheur de la face avant.....	7
Panneau arrière	8
Télécommande.....	9

PRÉPARATIONS

Raccordements	11
Raccordements des enceintes	12
Raccordement des antennes FM et AM	13
Raccordement du câble de réseau.....	14
Préparation d'une antenne sans fil.....	14
Raccordement du cordon d'alimentation.....	14
Raccordement au réseau	15
Partage du réglage de l'appareil iOS	16
Utilisation de la configuration une pression du bouton WPS.....	17
Réglage manuel de connexion au réseau sans fil.....	18
Connexion directe de l'unité à un appareil mobile (Wireless Direct)	19
Vérification du statut de connexion réseau.....	20

OPÉRATIONS DE BASE

Lecture	21
Lecture d'une source.....	21
Utilisation de la minuterie de veille.....	23
Écoute d'émission FM/AM	24
Syntonisation FM/AM.....	24
Syntonisation automatique (uniquement pour les stations FM).....	24
Syntonisation manuelle.....	25
Rappel d'une station présélectionnée	26
Effacement d'une station présélectionnée	26
Lecture de musique via Bluetooth	27
Raccordement d'un dispositif <i>Bluetooth</i> (jumelage) ...	27
Lecture de contenus sur dispositifs <i>Bluetooth</i>	27
Annulation d'une connexion <i>Bluetooth</i>	28
Lecture de musique stockée sur des serveurs multimédias (PC/NAS)	29
Configuration du partage de support des fichiers de musique	29
Lecture de musique sur PC.....	30
Écoute de la radio Internet	32
Mémorisation de vos radios Internet favorites avec des signets (Bookmarks)	33

Lecture de musique issue d'iTunes ou d'un iPod via un réseau (AirPlay)	34
Lecture de contenus musicaux issus d'un iPod ou d'iTunes.....	34
Lecture de musique stockée sur un dispositif de stockage USB	36
Raccordement d'un dispositif de stockage USB	36
Lecture du contenu du dispositif de stockage USB	36
Lecture de musique sur un iPod	38
Raccordement d'un iPod	38
Lecture du contenu d'un iPod.....	38
Changement des informations présentées sur l'afficheur de la face avant	40
Mémorisation du morceau/de la station en cours d'écoute (fonction Preset)	41
Mémorisation d'un morceau ou d'une station	41
Rappel d'un morceau/d'une station mémorisé	41

OPÉRATIONS AVANCÉES

Configuration de réglages de lecture distincts pour différentes sources de lecture (menu Option)	42
Éléments du menu Option	42
Configuration des diverses fonctions (menu Setup)	43
Éléments de menu Setup.....	43
Network	44
Bluetooth	45
Max Volume	46
Initial Volume.....	46
AutoPowerStdby (Auto Power Standby).....	46
ECO Mode.....	46
Configuration des paramètres du système (menu ADVANCED SETUP)	47
Éléments de menu ADVANCED SETUP	47
Modification du réglage de l'impédance des enceintes (SP IMP.).....	47
Sélection de l'ID de télécommande (REMOTE ID)....	47
Restauration des réglages par défaut (INIT).....	47
Mise à jour du microprogramme (UPDATE).....	48
Vérification de la version du microprogramme (VERSION)	48
Mise à jour du microprogramme de l'unité via le réseau	49

INFORMATIONS COMPLÉMENTAIRES

Guide de dépannage	50
Signalement d'erreurs sur l'afficheur de la face avant	56
Marques commerciales	57
Caractéristiques techniques	58
Index	59

- « Note » signale les précautions à prendre concernant l'utilisation de l'unité et les limites de ses fonctions.  signale des explications supplémentaires permettant une meilleure utilisation.
- Ce manuel décrit les opérations réalisables avec la télécommande fournie.
- Dans ce manuel, le terme « iPod » désigne à la fois un « iPod » et un « iPhone », Sauf avis contraire, « iPod » peut donc s'appliquer à un « iPod » et un « iPhone ».
- Dans ce manuel, les dispositifs mobiles iOS et Android sont désignés collectivement par les termes « appareils mobiles ». Lorsque requis, le type spécifique de l'appareil mobile est mentionné dans les explications.

Fonctions de cet appareil

Ce récepteur réseau est compatible avec des sources réseau telles qu'une passerelle multimédia et des appareils mobiles. Il permet la restitution de sources analogiques telles qu'un lecteur de CD, mais aussi de dispositifs *Bluetooth* et de services de diffusion en réseau.

Sources pouvant être lues par cet appareil

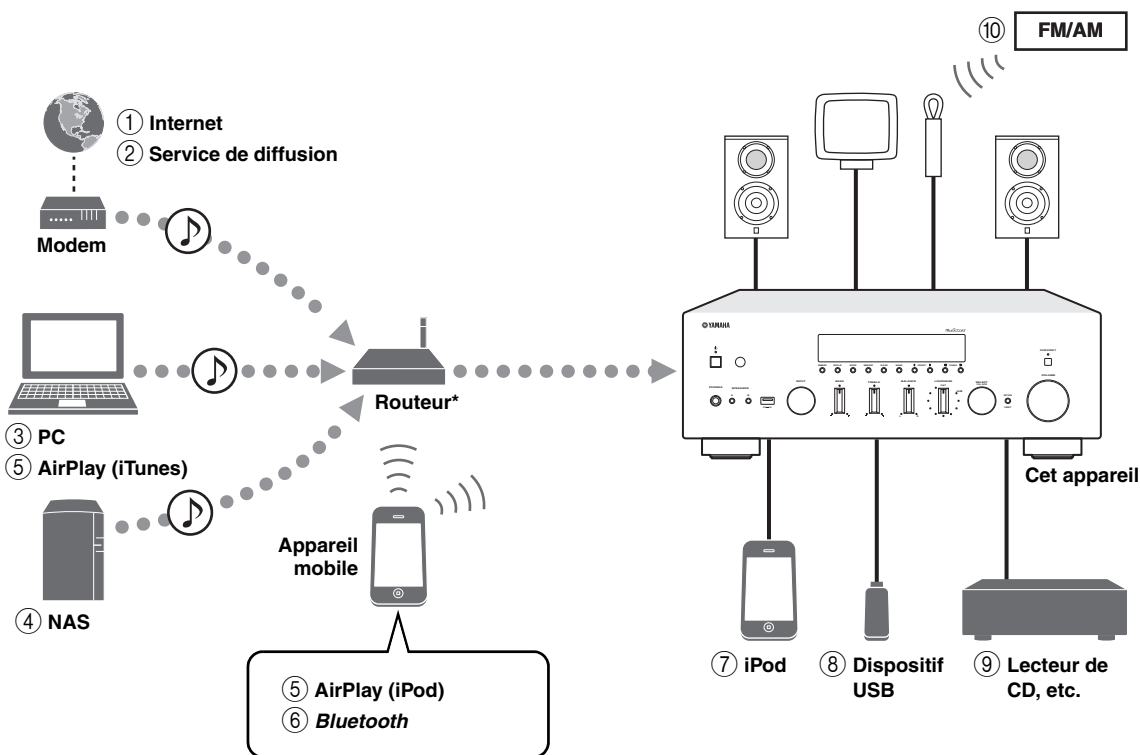

* Il vous faut un routeur WiFi (point d'accès) en vente dans le commerce pour utiliser un appareil mobile.

- ① Écoute de la radio Internet (p.32)
- ② Écoute d'un service de diffusion (voyez le supplément pour chaque service.)
- ③ Lecture de fichiers de musique stockés sur votre PC (p.29)
- ④ Lecture de fichiers de musique stockés sur votre NAS (p.29)
- ⑤ Lecture de fichiers de musique stockés sur votre iPod/iTunes avec AirPlay (p.34)
- ⑥ Lecture de contenus audio stockés sur dispositifs *Bluetooth* (p.27)
- ⑦ Lecture de fichiers de musique stockés sur votre iPod (p.38)
- ⑧ Lecture de fichiers de musique stockés sur votre dispositif USB (p.36)
- ⑨ Écoute d'un dispositif externe (p.11)
- ⑩ Écoute d'émission FM/AM (p.24)



Pour plus de détails concernant le raccordement des périphériques externes, reportez-vous à la section « Raccordements » (p.11).

Utilisation d'applications pratiques (MusicCast CONTROLLER)

Vous pouvez installer l'application MusicCast CONTROLLER –gratuite et spécialement conçue pour cette unité– sur un appareil mobile afin de piloter et programmer l'unité, ou de l'utiliser pour écouter des services de diffusion. Pour plus d'informations, recherchez l'expression « MusicCast CONTROLLER » dans App Store ou Google Play.

■ Possibilités offertes par MusicCast CONTROLLER

- Utilisation des fonctions de base de l'unité (mise sous/hors tension, réglage du volume et choix de l'entrée)
- Lecture de morceaux stockés sur ordinateur (serveurs)
- Sélection d'une station de radio Internet
- Lecture de fichiers de musique stockés sur appareils mobiles
- Lecture de fichiers de musique d'un service de diffusion
- Transmission et réception audio entre l'unité et d'autres appareils Yamaha compatibles MusicCast

Voyez Guide d'installation MusicCast pour plus de renseignements.

Accessoires fournis

Vérifiez que les accessoires suivants sont fournis avec le produit.

Télécommande

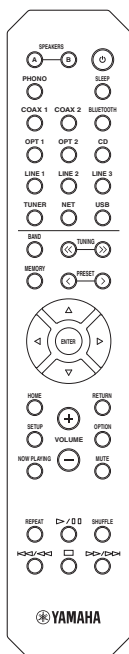

Antenne AM

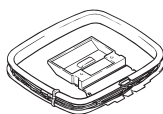

Antenne FM

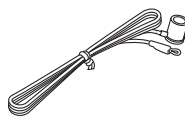

Piles (x2)
(AA, R6, UM-3)

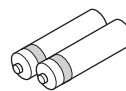

Guide d'installation MusicCast



Commandes et fonctions

Panneau avant

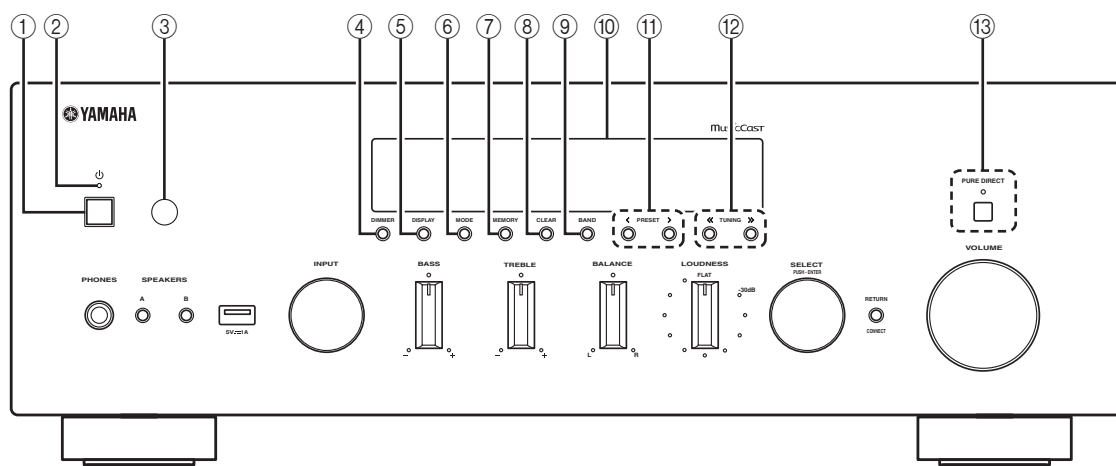

① (alimentation)

Met l'unité sous ou hors tension (veille).

② **Témoin STANDBY/ON**

S'allume comme suit :

Fortement éclairé : alimentation activée

Faiblement éclairé : mode veille

Remarque

En mode veille, cet appareil consomme une faible quantité de courant pour recevoir les signaux infrarouges de la télécommande.

③ **Capteur de la télécommande**

Il reçoit les signaux émis par la télécommande.

④ **DIMMER**

Règle l'éclairage de l'afficheur de la face avant.

Choisissez parmi 5 niveaux d'éclairage en appuyant sur ce bouton de façon répétée.

⑤ **DISPLAY**

Sélectionne les informations présentées sur l'afficheur de la face avant (p.40).

⑥ **MODE**

Règle le mode de réception de la bande FM sur stéréo automatique ou mono (p.24).

Passé en mode de fonctionnement iPod (p.39).

⑦ **MEMORY**

Mémorise la station FM/AM actuelle sous la forme d'une présélection lorsque la source d'entrée sélectionnée est TUNER (p.25).

Mémorise le morceau en cours de restitution ou la station de diffusion actuelle sous la forme d'une présélection lorsque la source d'entrée sélectionnée est NET ou USB (sauf iPod) (p.41).

⑧ **CLEAR**

Supprime une station FM/AM présélectionnée lorsque la source d'entrée sélectionnée est TUNER (p.26).

⑨ **BAND**

Bascule entre FM et AM (p.24).

⑩ **Afficheur de la face avant**

Indique des informations sur l'état opérationnel de l'appareil.

⑪ **PRESET </>**

Rappelle une station FM/AM présélectionnée (p.26) ou un morceau/une station de diffusion (p.41).

⑫ **TUNING <</>>**

Sélectionne la fréquence de syntonisation lorsque la source d'entrée sélectionnée est TUNER (p.24).

⑬ **PURE DIRECT et témoin**

Cette fonction permet d'écouter une source avec une pureté de son optimale (p.21). Le témoin au-dessus du bouton s'allume et l'afficheur de la face avant s'éteint quand vous activez cette fonction.

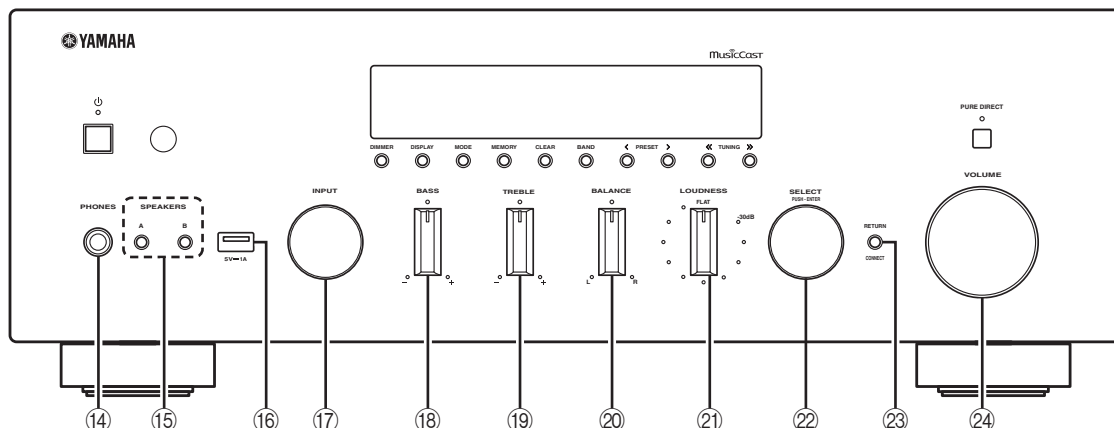

14 Prise PHONES

Dévie le son vers votre casque en vue d'une écoute individuelle.

15 SPEAKERS A/B

Active ou désactive le jeu d'enceintes raccordées aux bornes SPEAKERS A et/ou SPEAKERS B situées sur le panneau arrière à chaque pression sur le bouton correspondant.

16 Prise USB

Pour le raccordement d'un dispositif de stockage USB (p.36) ou d'un iPod (p.38).

17 Sélecteur INPUT

Sélectionne la source d'entrée que vous souhaitez écouter.

18 Commande BASS +/-

Augmente ou réduit la réponse dans les basses fréquences. La position centrale produit une réponse plate (p.22).

19 Commande TREBLE +/-

Augmente ou réduit la réponse dans les hautes fréquences. La position centrale produit une réponse plate (p.22).

20 Commande BALANCE

Équilibre le son reproduit par les enceintes gauche et droite afin de compenser le déséquilibre sonore provoqué par l'emplacement des enceintes ou la configuration de la pièce d'écoute (p.22).

21 Commande LOUDNESS

Ce correcteur agit sur les fréquences afin de compenser la plus faible sensibilité de l'oreille humaine au grave et à l'aigu à bas volume (p.22).

22 SELECT/ENTER (molette)

Tournez la molette pour choisir une valeur numérique ou un réglage et appuyez dessus pour confirmer votre sélection.

23 RETURN

Retourne au contenu précédent de l'afficheur de la face avant.

CONNECT

Permet de commander l'unité avec l'application MusicCast CONTROLLER pour appareils mobiles et conçue spécialement pour l'unité. Voyez Guide d'installation MusicCast pour plus de renseignements.

24 Commande VOLUME

Augmente ou réduit le niveau sonore.

Afficheur de la face avant

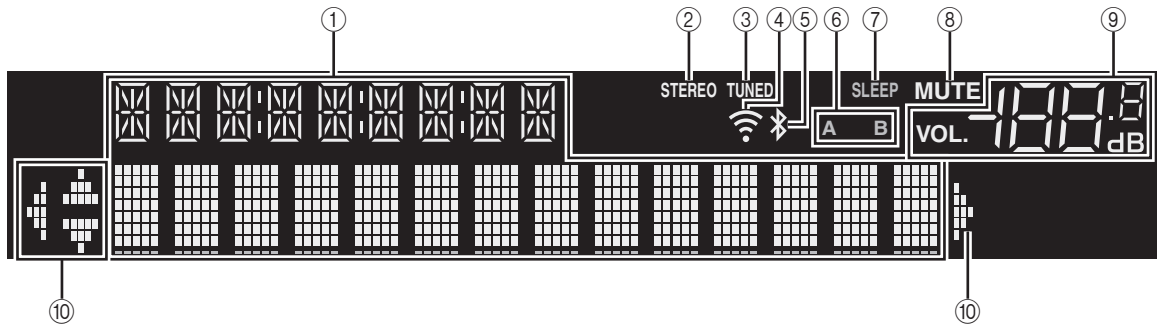

Si aucune connexion réseau n'est établie, « WAC » (Wireless Accessory Configuration) apparaît sur l'afficheur de la face avant quand vous mettez l'unité sous tension, et l'unité recherche automatiquement un dispositif iOS. Pour en savoir plus sur les dispositifs iOS et la connexion réseau, voyez « Partage du réglage de l'appareil iOS » (p.16).

① Affichage des informations

Affiche le statut actuel (nom d'entrée, par exemple). Vous pouvez changer les informations affichées en appuyant sur DISPLAY en face avant (p.40).

② STEREO

S'allume lorsque l'unité reçoit un signal stéréo provenant d'une radio FM.

③ TUNED

S'allume lorsque l'unité reçoit un signal provenant d'une station de radio FM/AM.

④ Témoin d'intensité du signal

S'allume lorsque l'unité est raccordée à un réseau sans fil ou fonctionne comme point d'accès. Le témoin de statut permet de vérifier l'intensité du signal du réseau sans fil.

⑤ Témoin Bluetooth

S'allume lorsque l'unité est raccordée à un dispositif Bluetooth.

⑥ Témoins d'enceinte

« A » s'allume lorsque la sortie enceinte SPEAKERS A est activée, et « B » s'allume lorsque celle de SPEAKERS B est activée.

⑦ SLEEP

S'allume lorsque la minuterie de mise hors service est activée.

⑧ MUTE

Clignote lorsque le son est mis en sourdine.

⑨ Témoin de volume

Indique le volume actuel.

⑩ Témoins de curseur

Indiquent les touches de curseur de la télécommande actuellement opérationnelles.



Vous pouvez changer la luminosité de l'affichage de la face avant en appuyant sur DIMMER sur le panneau avant (p.5).

Panneau arrière

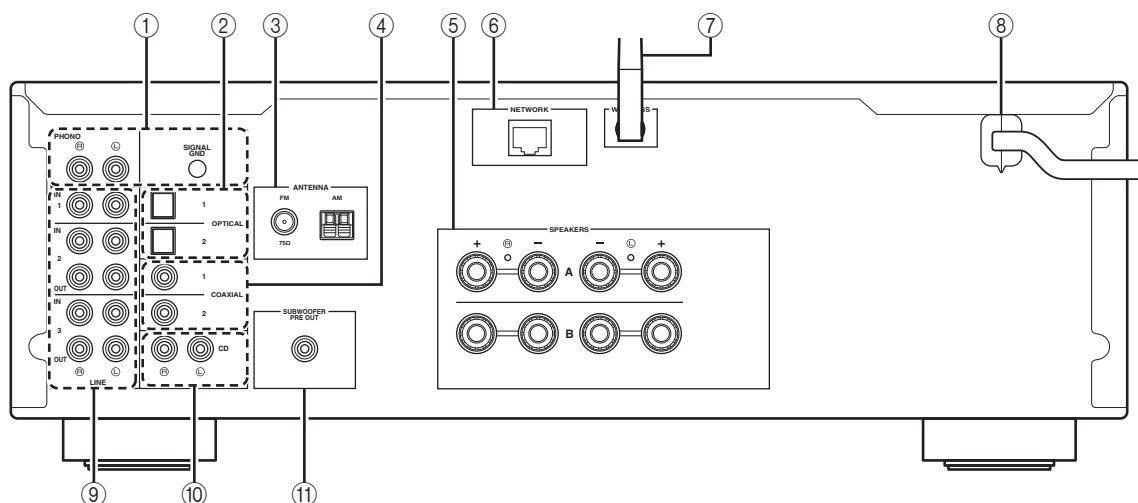

① **Prises PHONO**

Pour le raccordement à une platine (p.11).

② **Prises OPTICAL 1/2**

Pour le raccordement à des composants audio dotés d'une sortie numérique optique (p.11).

③ **Bornes ANTENNA**

Pour le raccordement à des antennes FM et AM (p.13).

④ **Prises COAXIAL 1/2**

Pour le raccordement à des composants audio dotés d'une sortie numérique coaxiale (p.11).

⑤ **Bornes SPEAKERS**

Pour le raccordement à des enceintes (p.12).

⑥ **Prise NETWORK**

Pour le raccordement à un réseau via un câble de réseau (p.14).

⑦ **Antenne sans fil**

Pour le raccordement à un périphérique de réseau sans fil (p.14).

⑧ **Câble d'alimentation**

Pour le raccordement de l'unité à une prise secteur (p.14).

⑨ **Prises LINE 1-3**

Pour le raccordement à des composants audio analogiques (p.11).

⑩ **Prises CD**

Pour le raccordement à un lecteur CD (p.11).

⑪ **Prise SUBWOOFER PRE OUT**

Pour le raccordement à un caisson de graves avec amplificateur intégré (p.11).

Télécommande

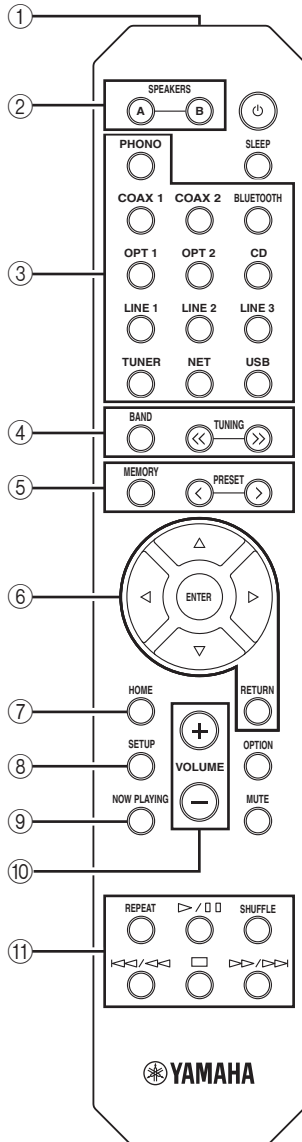

① Émetteur de signal infrarouge

Envoie des signaux infrarouges.

② SPEAKERS A/B

Active ou désactive le jeu d'enceintes raccordées aux bornes SPEAKERS A et/ou SPEAKERS B situées sur le panneau arrière de l'unité à chaque pression sur la touche correspondante.

③ Touches de sélection d'entrée

Sélectionnez une source d'entrée pour la lecture.

PHONO	Prises PHONO
COAX 1/2	Prises COAXIAL 1/2
BLUETOOTH	Connexion <i>Bluetooth</i>
OPT 1/2	Prises OPTICAL 1/2
CD	Prises CD
LINE 1-3	Prises LINE 1-3
TUNER	Sintoniseur FM/AM
NET	Source réseau (appuyez à plusieurs reprises pour sélectionner la source réseau voulue)
USB	Prise USB (sur le panneau avant)

④ Touches radio

Contrôlent la radio FM/AM (p.24).

BAND	Bascule entre FM et AM.
TUNING <<>>	Sélectionnent la fréquence radio.

⑤ Touches de présélection

MEMORY	Mémorise la station FM/AM actuelle sous la forme d'une présélection lorsque la source d'entrée TUNER est sélectionnée (p.25). Mémorise le morceau en cours de restitution ou la station de diffusion actuelle sous la forme d'une présélection lorsque la source d'entrée sélectionnée est NET ou USB (sauf iPod) (p.41).
PRESET </>	Rappelle une station FM/AM présélectionnée (p.26) ou un morceau/une station de diffusion (p.41).

⑥ Touches d'opération de menu

Touches de curseur Sélectionnez un menu ou un paramètre.

(Δ/▽/◀/▶)	Confirme un élément sélectionné.
ENTER	Retourne au statut précédent.

⑦ HOME

Active le plus haut niveau de hiérarchie lors du choix de fichiers musicaux, dossiers, etc.

⑧ SETUP

Affiche le menu « Setup » (p.43).

⑨ NOW PLAYING

Affiche des informations sur le dossier, la plage, etc. choisi.

⑩ VOLUME +/-

Réglez le volume.

⑪ Touches de lecture

Contrôlent la lecture et permettent d'effectuer d'autres opérations liées aux sources réseau, aux dispositifs *Bluetooth* et USB.

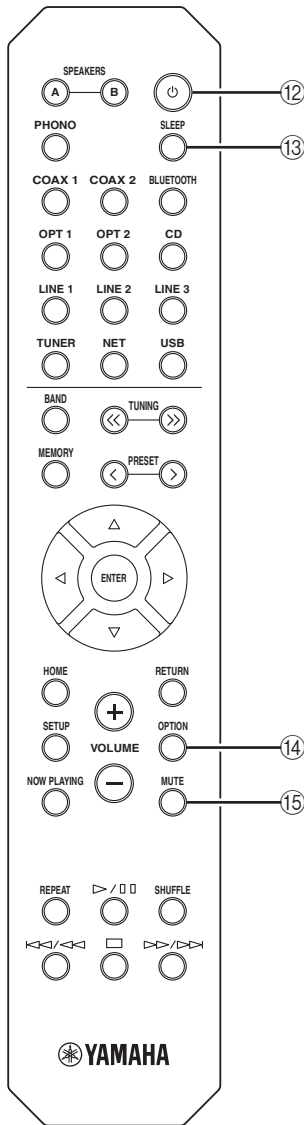

12 ⏻ (alimentation)

Met l'unité sous ou hors tension (veille).

13 SLEEP

Règle la minuterie de veille (p.23).

14 OPTION

Affiche le menu « Option » (p.42).

15 MUTE

Met la sortie audio en sourdine.

■ Installation des piles

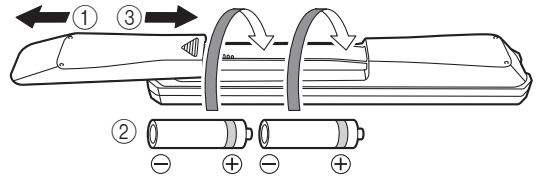

Remarques

- Changez chacune des piles lorsque la portée de la télécommande commence à se réduire.
- Avant de mettre la nouvelle pile en place, essayez soigneusement le compartiment.

■ Portée de la télécommande

Les télécommandes émettent un faisceau infrarouge directionnel.

Veillez à diriger les télécommandes directement vers le capteur de télécommande situé sur le panneau avant de cet appareil.

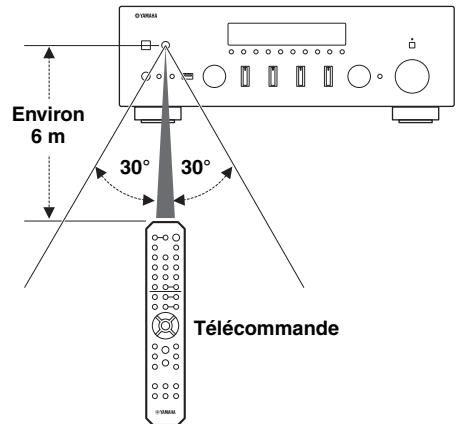

Raccordements

ATTENTION

- Ne raccordez pas cet appareil ou d'autres composants au secteur tant que toutes les connexions entre les composants ne sont pas établies.
- Toutes les connexions doivent être correctes : L (gauche) à L, R (droite) à R, « + » à « + » et « - » à « - ». Si le raccordement est défectueux, aucun son n'est émis par l'enceinte, et si la polarité de la connexion est incorrecte, le son manque de naturel et de composantes graves. Reportez-vous au mode d'emploi de chaque composant.
- Ne laissez pas les fils d'enceinte dénudés se toucher ni entrer en contact avec les pièces métalliques de cet appareil. Cela risquerait d'endommager l'appareil et/ou les enceintes.
- Veillez à utiliser des câbles RCA (Cinch) et des câbles optiques pour relier les composants audio.

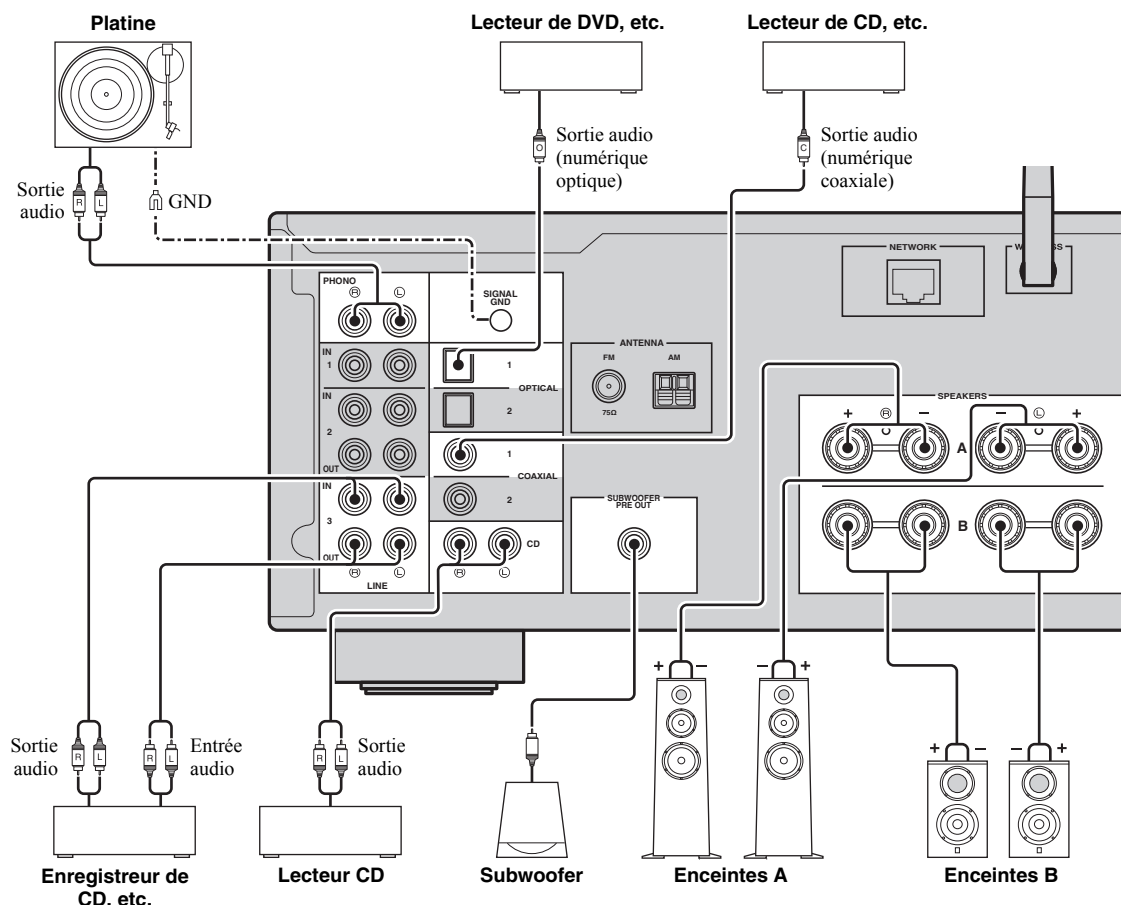

Seuls des signaux PCM peuvent être transmis aux prises numériques (OPTICAL/COAXIAL) de cette unité.

- ☀
- Les prises PHONO sont conçues pour la connexion d'une platine dotée d'une cellule de type MM.
- Raccordez votre platine à la prise GND afin de réduire le bruit dans le signal. Notez toutefois que selon la platine utilisée, il se peut que vous obteniez moins de bruit dans le signal sans raccorder la prise GND.

Remarque

Pour éviter la production d'un signal en boucle lorsqu'un enregistreur audio est raccordé à l'unité, le signal audio n'est pas transmis aux prises LINE 2 (OUT) quand LINE 2 est sélectionné. De même, le signal audio n'est pas transmis aux prises LINE 3 (OUT) quand LINE 3 est sélectionné.

Raccordements des enceintes

Raccordement des câbles d'enceinte

Les câbles d'enceinte sont composés de deux fils. L'un se connecte à la borne négative « - » de l'unité et de l'enceinte, l'autre est destiné à la borne positive « + ». Si les fils sont de couleurs différentes afin d'éviter toute confusion, connectez le fil de couleur noire à la borne négative et l'autre fil à la borne positive.

- ① Dénudez sur environ 10 mm les extrémités du câble d'enceinte et torsadez solidement les fils dénudés de ce câble.
- ② Desserrez la borne d'enceinte.
- ③ Insérez les fils dénudés du câble dans l'écartement sur le côté (supérieur droit ou inférieur gauche) de la borne.
- ④ Serrez la borne.

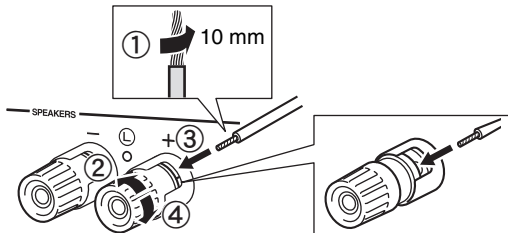

Raccordement via une fiche banane

Serrez le bouton et insérez la fiche banane dans l'extrémité de la borne correspondante.

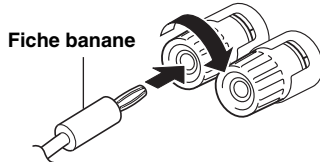

Connexion bifilaire

Une connexion bifilaire a pour effet de séparer les graves des médiums et des aigus. Une enceinte compatible avec ce type de connexion est pourvue de quatre bornes de connexion. Ces deux jeux de bornes permettent de diviser l'enceinte en deux sections indépendantes. Lorsque ces connexions sont effectuées, les circuits d'attaque des médiums et des aigus sont reliés à un jeu de bornes et le circuit d'attaque des graves est relié à l'autre jeu de bornes.

Cet appareil

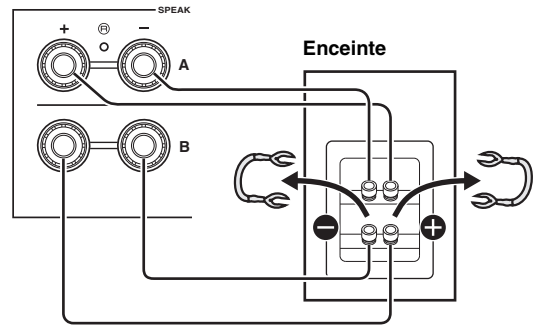

Raccordez l'autre enceinte à l'autre jeu de bornes en procédant de la même manière.

Remarque

Lorsque vous établissez des connexions bifilaires, retirez les ponts de court-circuitage ou les câbles des enceintes. Pour plus de détails, voyez le mode d'emploi des enceintes.



Pour utiliser les connexions bifilaires, appuyez sur SPEAKERS A et SPEAKERS B sur le panneau avant ou sur la télécommande afin que les témoins d'enceintes (« A » et « B ») s'allument tous les deux sur l'afficheur du panneau avant.

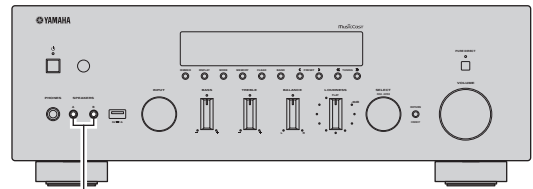

SPEAKERS A/B

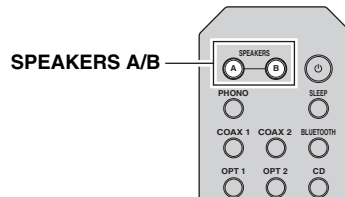

SPEAKERS A/B

Raccordement des antennes FM et AM

Des antennes pour la réception d'émissions FM et AM sont incluses avec cet appareil. En général, ces antennes devraient fournir un signal d'une puissance suffisante. Branchez correctement chaque antenne sur les bornes prévues à cet effet.

Remarque

Si la réception devait être mauvaise, installez une antenne extérieure. Pour de plus amples détails concernant cette question, veuillez consulter un revendeur ou service après-vente Yamaha.

Antenne FM
(fournie)

ou

Antenne FM
extérieure

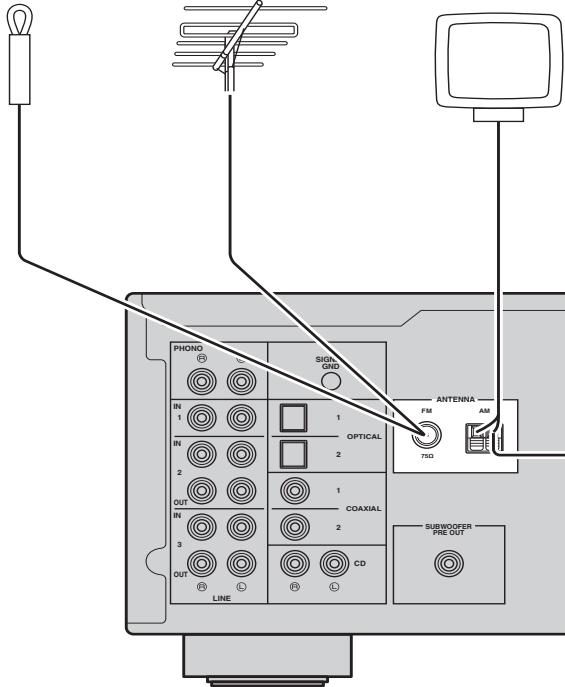

Antenne AM (fournie)

- L'antenne AM doit être reliée à l'appareil, y compris dans le cas où une antenne AM extérieure est utilisée.
- L'antenne AM doit être placée à distance de cet appareil.

Antenne AM extérieure

Déployez par une fenêtre à l'extérieur un fil isolé en vinyle de 5 à 10 m de longueur.

■ Assemblage de l'antenne AM fournie

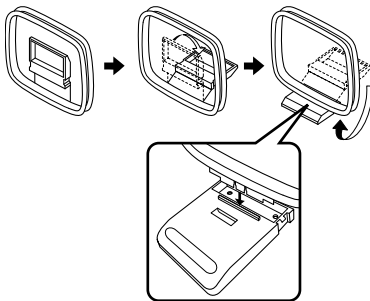

■ Raccordement des fils de l'antenne AM

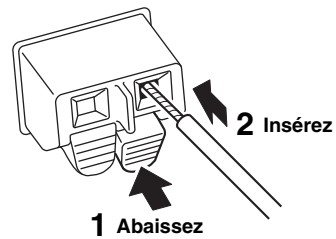

Raccordement au réseau

Vous disposez de plusieurs méthodes pour connecter l'unité à un réseau. Sélectionnez une méthode de connexion en fonction de votre environnement.

Remarques

- Certains logiciels de sécurité installés sur votre PC ou les paramètres de pare-feu de périphériques réseau (tels qu'un routeur) peuvent bloquer l'accès de l'unité à ces derniers ou à Internet. Dans ces cas, configurez de manière appropriée le logiciel de sécurité ou les paramètres de pare-feu.
- Chaque serveur doit être connecté au même sous réseau que l'unité.
- Pour utiliser ce service via Internet, nous vous recommandons d'utiliser une connexion à large bande.

Pour lire une source audio haute résolution via le réseau, nous vous conseillons d'utiliser un routeur filaire afin d'obtenir une lecture fluide.

■ Connexion avec l'application MusicCast CONTROLLER

Voyez Guide d'installation MusicCast pour plus de renseignements.

■ Connexion avec le routeur filaire

Connexion via la fonction de serveur DHCP du routeur



Vous pouvez connecter l'unité au réseau en établissant simplement une connexion filaire (p.14)

■ Connexion via un routeur sans fil (point d'accès)

Raccordez l'unité au réseau en choisissant la méthode de connexion ci-dessous adaptée à votre système.

Connexion via le paramètre Wi-Fi de l'appareil iOS (iPhone / iPod touch)



Partagez le paramètre Wi-Fi avec l'appareil iOS (p.16)

Connexion via la configuration une pression du bouton WPS sur le routeur sans fil (ou point d'accès)



Utilisez la fonction de configuration une pression du bouton WPS (p.17)

Connexion à un routeur sans fil (point d'accès) sans configuration une pression du bouton WPS



Réglez manuellement la méthode de connexion au réseau (p.18)

■ Connexion sans routeur filaire ni routeur sans fil (point d'accès)

Connexion sans fil à un appareil mobile (Wireless Direct)



Établissez une connexion sans fil avec Wireless Direct (p.19)

Remarque

Quand l'unité est raccordée au réseau via Wireless Direct, elle ne peut être connectée à aucun autre routeur sans fil (point d'accès). Pour lire des contenus disponibles sur l'Internet, connectez cette unité à un réseau via un routeur filaire ou un routeur sans fil (point d'accès).

Partage du réglage de l'appareil iOS

Vous pouvez configurer facilement une connexion sans fil en effectuant les réglages de connexion sur les appareils iOS (iPhone/iPod touch).

Avant d'effectuer l'opération, vérifiez que votre appareil iOS est connecté à un routeur sans fil (point d'accès).

Si aucune connexion réseau n'est établie, « WAC » (Wireless Accessory Configuration) apparaît sur l'afficheur de la face avant quand vous mettez l'unité sous tension, et le réglage de l'appareil iOS peut être partagé.



Pour partager le réglage du dispositif iOS, effectuez le partage des réglages réseau sur votre dispositif iOS.

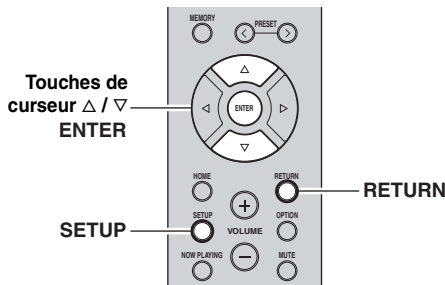

1 Appuyez sur  pour mettre l'appareil sous tension.

2 Appuyez sur SETUP.

3 Utilisez les touches de curseur (Δ / ∇) pour sélectionner « Network » et appuyez sur ENTER.



Pour revenir à l'écran précédent, appuyez sur RETURN.

4 Utilisez les touches de curseur (Δ / ∇) pour sélectionner « Connection » et appuyez sur ENTER.

5 Utilisez les touches de curseur (Δ / ∇) pour sélectionner « Wireless » et appuyez sur ENTER.



6 Utilisez les touches de curseur (Δ / ∇) pour sélectionner « Share Setting » et appuyez sur ENTER.



7 Utilisez les touches de curseur (Δ / ∇) pour sélectionner la méthode de connexion voulue et appuyez sur ENTER.
Vous disposez des méthodes de connexion suivantes.

Wireless (WAC)	Vous pouvez appliquer les réglages de connexion de l'appareil iOS à l'unité à l'aide d'une connexion sans fil. Pour plus de détails, reportez-vous à « Partage sans fil du réglage de l'appareil iOS ». (Veillez à ce que votre appareil iOS dispose de la version iOS 7 ou d'une version ultérieure.)
USB Cable	Vous pouvez appliquer les réglages de connexion de l'appareil iOS à l'unité à l'aide d'un câble USB. Pour plus de détails, reportez-vous à « Partage du réglage de l'appareil iOS via un câble USB ». (Veillez à ce que votre appareil iOS dispose de la version iOS 5 ou d'une version ultérieure.)

Remarque

Quand vous sélectionnez « Wireless (WAC) » comme méthode de connexion, tous les paramètres réseau sont initialisés.

■ Partage sans fil du réglage de l'appareil iOS

Si vous avez sélectionné « Wireless (WAC) » comme méthode de connexion, effectuez le partage des réglages réseau sur votre dispositif iOS. (La procédure ci-dessous illustre un exemple de configuration pour l'iOS 8.)

1 Sur le dispositif iOS, sélectionnez l'unité comme haut-parleur AirPlay dans l'écran Wi-Fi.

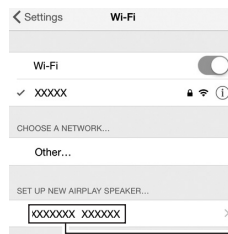

Nom de cette unité

2 Vérifiez le réseau actuellement sélectionné et appuyez sur « Suivant ».

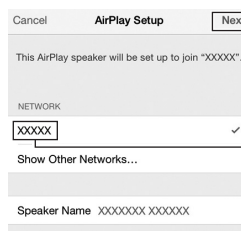

Appuyez ici pour démarrer la configuration

Réseau actuellement sélectionné

Une fois le partage effectué, l'unité se connecte automatiquement au réseau sélectionné (point d'accès). Quand le réglage est terminé, vérifiez que l'unité est connectée à un réseau sans fil (p.20).

■ Partage du réglage de l'appareil iOS via un câble USB

Si vous avez sélectionné « USB Cable » comme méthode de connexion, effectuez la procédure suivante pour partager le réglage de l'appareil iOS avec l'unité.

1 Connectez l'appareil iOS à la prise USB, puis désactivez le verrou d'écran sur l'appareil iOS.

Cette unité (avant)

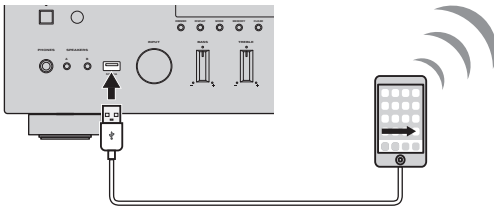

2 Appuyez sur ENTER.

3 Saisissez « Allow » dans la boîte de dialogue affichée sur l'appareil iOS.

Une fois la procédure de connexion terminée, « Completed » apparaît sur l'afficheur de la face avant.

Quand le réglage est terminé, vérifiez que l'unité est connectée à un réseau sans fil (p.20).

4 Pour quitter le menu, appuyez sur SETUP.

Utilisation de la configuration une pression du bouton WPS

Vous pouvez établir facilement une connexion sans fil d'une simple pression sur le bouton WPS.

Remarque

Cette configuration n'est pas possible si votre routeur sans fil (point d'accès) est protégé par une clé de sécurité WEP. Dans ce cas, utilisez une autre méthode de connexion.

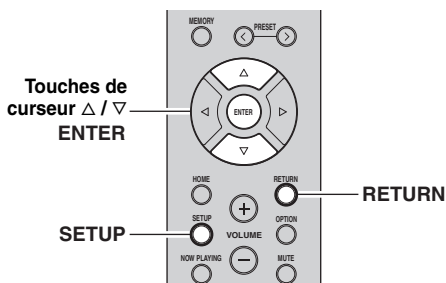

1 Appuyez sur pour mettre l'appareil sous tension.

2 Appuyez sur SETUP.

3 Utilisez les touches de curseur (Δ / ∇) pour sélectionner « Network » et appuyez sur ENTER.



Pour revenir à l'écran précédent, appuyez sur RETURN.

4 Utilisez les touches de curseur (Δ / ∇) pour sélectionner « Connection » et appuyez sur ENTER.

5 Utilisez les touches de curseur (Δ / ∇) pour sélectionner « Wireless » et appuyez sur ENTER.



6 Appuyez deux fois sur ENTER.

« Connecting » apparaît sur l'affichage de la face avant.

7 Appuyez sur le bouton WPS du routeur sans fil (point d'accès).

Une fois la procédure de connexion terminée, « Completed » apparaît sur l'afficheur de la face avant. Quand le réglage est terminé, vérifiez que l'unité est connectée à un réseau sans fil (p.20). Si « Not connected » s'affiche, répétez la procédure depuis l'étape 1 ou essayez une autre méthode de connexion.

8 Pour quitter le menu, appuyez sur SETUP.

À propos de WPS

WPS (Wi-Fi Protected Setup) est une norme de la Wi-Fi Alliance; elle permet de créer facilement un réseau domestique sans fil.

Réglage manuel de connexion au réseau sans fil

Avant d'effectuer la procédure suivante, vérifiez la méthode de sécurité et la clé de sécurité du routeur sans fil (point d'accès).

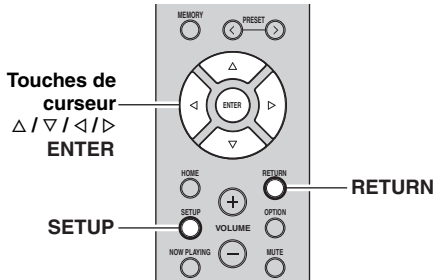

- 1 Appuyez sur  pour mettre l'appareil sous tension.
- 2 Appuyez sur **SETUP**.
- 3 Utilisez les touches de curseur (Δ / ∇) pour sélectionner « Network » et appuyez sur **ENTER**.



Pour revenir à l'écran précédent, appuyez sur **RETURN**.

- 4 Utilisez les touches de curseur (Δ / ∇) pour sélectionner « Connection » et appuyez sur **ENTER**.
- 5 Utilisez les touches de curseur (Δ / ∇) pour sélectionner « Wireless » et appuyez sur **ENTER**.
- 6 Utilisez les touches de curseur (Δ / ∇) pour sélectionner « Manual Setting » et appuyez sur **ENTER**.
- 7 Utilisez les touches de curseur (Δ / ∇) pour sélectionner « SSID » et appuyez sur **ENTER**.



- 8 Utilisez les touches de curseur pour saisir l'identifiant **SSID** du routeur sans fil (point d'accès), puis appuyez sur **RETURN** pour retourner à l'écran précédent.

Utilisez les touches de curseur (\leftarrow / \rightarrow) pour sélectionner le caractère à modifier et (Δ / ∇) pour sélectionner un caractère.

- 9 Utilisez les touches de curseur (Δ / ∇) pour sélectionner « Security » et appuyez sur **ENTER**.



- 10 Utilisez les touches de curseur (\leftarrow / \rightarrow) pour sélectionner la méthode de sécurité voulue et appuyez sur **RETURN**.

Réglages

None, WEP, WPA2-PSK (AES), Mixed Mode

Remarque

Si vous choisissez « None », la connexion pourrait être vulnérable en raison de l'absence de cryptage.

- 11 Utilisez les touches de curseur (Δ / ∇) pour sélectionner « Security Key » et appuyez sur **ENTER**.



- 12 Utilisez les touches de curseur pour saisir la clé de sécurité du routeur sans fil (point d'accès), puis appuyez sur **RETURN** pour retourner à l'écran précédent.

Si vous avez sélectionné « WEP » à l'étape 10, saisissez une série de 5 à 13 caractères ou de 10 à 26 chiffres hexadécimaux.

Si vous avez sélectionné « WPA2-PSK (AES) » ou « Mixed Mode » à l'étape 10, saisissez une série de 8 à 63 caractères ou 64 chiffres hexadécimaux.

Utilisez les touches de curseur (\leftarrow / \rightarrow) pour sélectionner le caractère à modifier et (Δ / ∇) pour sélectionner un caractère.

Pour insérer / supprimer un caractère, appuyez sur **PRESET** \rangle (insérer) ou **PRESET** \langle (supprimer).

- 13** Utilisez les touches de curseur (Δ / ∇) pour sélectionner « Connect[ENTER] » puis appuyez sur ENTER pour enregistrer le réglage.

Si « ERROR » s'affiche, vérifiez le paramètre SSID et la clé de sécurité du routeur sans fil (point d'accès) et reprenez la procédure depuis l'étape 7.

Si « ERROR » ne s'affiche pas, la connexion a réussi. Vérifiez que l'unité est connectée à un réseau sans fil (p.20).

- 14** Pour quitter le menu, appuyez sur SETUP.

Connexion directe de l'unité à un appareil mobile (Wireless Direct)

Via Wireless Direct, cette unité peut être utilisée comme point d'accès de réseau sans fil permettant la connexion directe d'appareils mobiles.

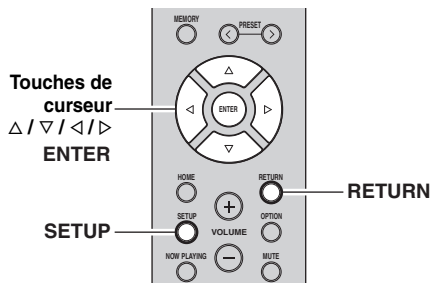

Remarque

Quand l'unité est raccordée au réseau via Wireless Direct, elle ne peut être connectée à aucun autre routeur sans fil (point d'accès). Pour lire des contenus disponibles sur l'Internet, connectez cette unité à un réseau via un routeur filaire ou un routeur sans fil (point d'accès).

- 1** Appuyez sur \odot pour mettre l'appareil sous tension.

- 2** Appuyez sur SETUP.

- 3** Utilisez les touches de curseur (Δ / ∇) pour sélectionner « Network » et appuyez sur ENTER.



Pour revenir à l'écran précédent, appuyez sur RETURN.

- 4** Utilisez les touches de curseur (Δ / ∇) pour sélectionner « Connection » et appuyez sur ENTER.

- 5** Utilisez les touches de curseur (Δ / ∇) pour sélectionner « WirelessDirect » et appuyez sur ENTER.



- 6** Appuyez sur ENTER pour vérifier le SSID sur cette unité, puis appuyez sur RETURN pour retourner à l'écran précédent.

- 7** Utilisez les touches de curseur (Δ / ∇) pour sélectionner « Security » et appuyez sur ENTER.



- 8** Utilisez les touches de curseur ($\triangleleft / \triangleright$) pour sélectionner la méthode de sécurité voulue et appuyez sur RETURN.

Réglages

None, WPA2-PSK (AES)

Remarque

Si vous choisissez « None », la connexion pourrait être vulnérable en raison de l'absence de cryptage.

- 9** Utilisez les touches de curseur (Δ / ∇) pour sélectionner « Security Key » et appuyez sur ENTER.



- 10** Utilisez les touches de curseur pour saisir la clé de sécurité sur cette unité, puis appuyez sur RETURN pour retourner à l'écran précédent.

Saisissez une série de 8 à 63 caractères ou 64 chiffres hexadécimaux.

Utilisez les touches de curseur ($\triangleleft / \triangleright$) pour sélectionner le caractère à modifier et (Δ / ∇) pour sélectionner un caractère.

Pour insérer / supprimer un caractère, appuyez sur PRESET \triangleright (insérer) ou PRESET \triangleleft (supprimer).

11 Utilisez les touches de curseur (Δ / ∇) pour sélectionner « Connect[Enter] » puis appuyez sur ENTER pour enregistrer le réglage.

Vous devez saisir les informations SSID et de clé sécurité pour configurer un appareil mobile.

Quand vous sélectionnez « SSID » à l'étape 6, vous pouvez vérifier le réglage du paramètre SSID sur cette unité. Le paramètre SSID de cette unité peut être changé avec les touches de curseur (Δ / ∇ / \triangleleft / \triangleright).

12 Configurez les paramètres sans fil d'un appareil mobile.

Pour plus de détails sur les réglages de votre appareil mobile, reportez-vous au manuel d'utilisation de ce dernier.

- (1) Activez la fonction sans fil de l'appareil mobile.
- (2) Sélectionnez le SSID de cette unité dans la liste des points d'accès disponibles.
- (3) Quand l'écran vous demande un mot de passe, saisissez la clé sécurité affichée à l'étape 10.

Si « ERROR » s'affiche, vérifiez la clé de sécurité de cette unité et reprenez la procédure depuis l'étape 12. Si « ERROR » ne s'affiche pas, la connexion a réussi. Vérifiez que l'unité est connectée à un réseau sans fil (p.20).

13 Pour quitter le menu, appuyez sur SETUP.

Vérification du statut de connexion réseau

La procédure suivante permet de vérifier la connexion de l'unité à un réseau.

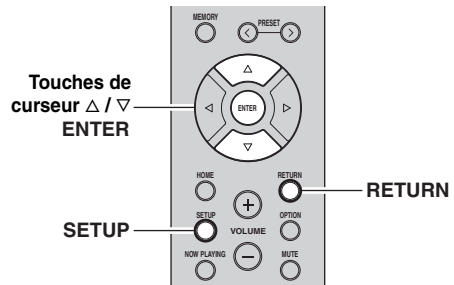

1 Appuyez sur SETUP.

2 Utilisez les touches de curseur (Δ / ∇) pour sélectionner « Network » et appuyez sur ENTER.



Pour revenir à l'écran précédent, appuyez sur RETURN.

3 Utilisez les touches de curseur (Δ / ∇) pour sélectionner « Information » et appuyez sur ENTER.

4 Utilisez les touches de curseur (Δ / ∇) pour sélectionner « STATUS ».



Quand « Connect » s'affiche, l'unité est connectée à un réseau. Si « Disconnect » s'affiche, initialisez la connexion.

5 Pour quitter le menu, appuyez sur SETUP.

Lecture d'une source

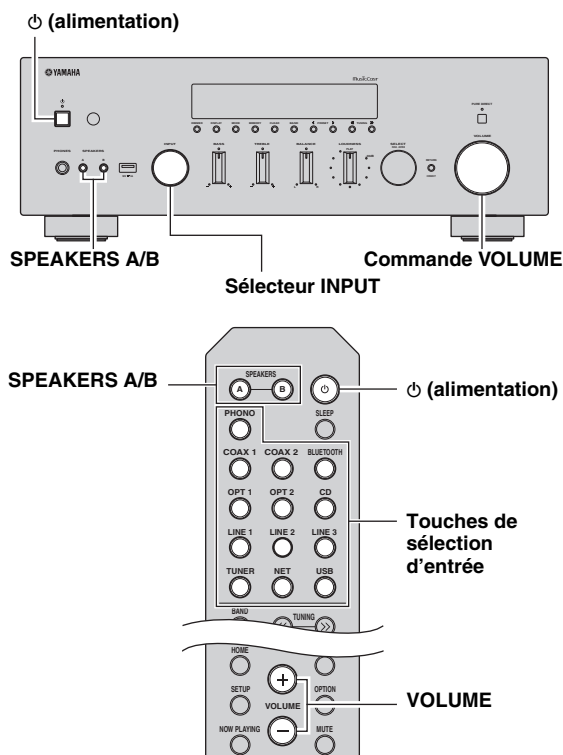

- 1 Appuyez sur **♻️ (alimentation)** pour mettre l'appareil sous tension.
- 2 Tournez le sélecteur **INPUT** du panneau avant (ou appuyez sur l'une des touches du sélecteur d'entrée de la télécommande) pour sélectionner la source d'entrée à écouter.
- 3 Appuyez sur **SPEAKERS A** et/ou **SPEAKERS B** sur le panneau avant ou sur la télécommande pour sélectionner les enceintes **A** et/ou **B**.
Lorsque le jeu d'enceintes A ou le jeu d'enceintes B est activé, « A » ou « B » s'affiche en conséquence sur l'afficheur du panneau avant (p.7).

Remarques

- Lorsqu'un jeu d'enceintes est branché à l'aide de connexions bifilaires, ou lorsque deux jeux d'enceintes sont utilisés simultanément (A et B), vérifiez que « A » et « B » sont affichés sur l'afficheur du panneau avant.
- Si vous écoutez à l'aide d'un casque, désactivez les enceintes.

4 Lisez la source.

- 5 Tournez la commande **VOLUME** du panneau avant (ou appuyez sur la touche **VOLUME +/-** de la télécommande) pour régler le niveau sonore.



Vous pouvez régler le timbre avec les commandes **BASS**, **TREBLE**, **BALANCE** et **LOUDNESS** ou avec le commutateur **PURE DIRECT** du panneau avant.

- 6 Quand vous avez fini d'utiliser l'unité, appuyez sur **♻️ (alimentation)** sur le panneau avant pour mettre l'appareil hors tension. Quand vous appuyez sur la touche **♻️ (alimentation)** de la télécommande, l'unité passe en veille.

■ Bénéficier de la pureté du son haute fidélité (Pure Direct)

Quand le commutateur **PURE DIRECT** est actif, les signaux d'entrée des sources audio connectées sont acheminés directement, en contournant les circuits des commandes **BASS**, **TREBLE**, **BALANCE** et **LOUDNESS**. Les signaux d'entrée ne subissent donc aucune altération et le son conserve une pureté optimale. Le témoin **PURE DIRECT** s'allume et l'afficheur de la face avant s'éteint après quelques secondes.

Interrupteur PURE DIRECT

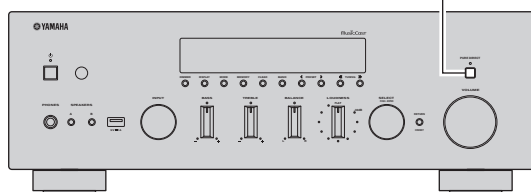

Remarques

- Quand vous activez la fonction **PURE DIRECT**, l'afficheur de la face avant s'éteint.
- Les commandes **BASS**, **TREBLE**, **BALANCE** et **LOUDNESS** n'ont pas d'effet sur le son quand le commutateur **PURE DIRECT** est actif.

■ Réglage des commandes BASS et TREBLE

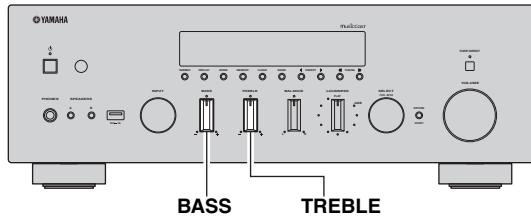

Les commandes BASS et TREBLE permettent de régler la réponse dans les hautes et les basses fréquences. La position centrale produit une réponse plate.

Commande BASS

Si vous estimez qu'il n'y a pas assez de graves (son de basse fréquence), tournez cette commande à droite pour les accentuer. S'il y a trop de graves, tournez la commande à gauche pour les atténuer.

Plage de commande : -10 dB à +10 dB (20 Hz)

Commande TREBLE

Si vous estimez qu'il n'y a pas assez d'aigus (son de haute fréquence), tournez cette commande à droite pour les accentuer. S'il y a trop d'aigus, tournez la commande à gauche pour les atténuer.

Plage de commande : -10 dB à +10 dB (20 kHz)



■ Réglage de la commande BALANCE

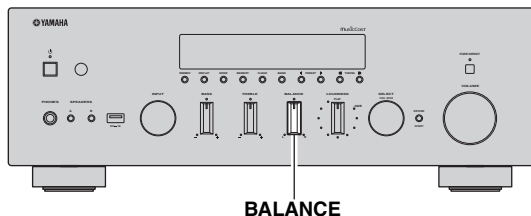

La commande BALANCE équilibre le son reproduit par les enceintes gauche et droite afin de compenser le déséquilibre sonore provoqué par l'emplacement des enceintes ou les conditions de la pièce d'écoute.

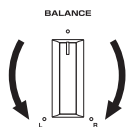

■ Réglage de la commande LOUDNESS

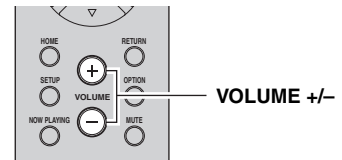
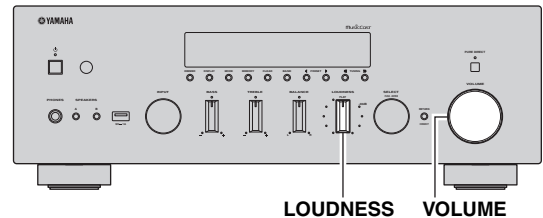

Cette commande agit sur les fréquences afin de compenser la plus faible sensibilité de l'oreille humaine au grave et à l'aigu à bas volume, conservant ainsi la plage de fréquence intégrale.

ATTENTION

Si le commutateur PURE DIRECT est actif et que la commande LOUDNESS est réglée sur un certain niveau, le signal d'entrée contourne la commande LOUDNESS, ce qui produit une brusque hausse du volume. Pour protéger votre ouïe et vos haut-parleurs, veuillez à baisser le volume ou à vérifier que le réglage de la commande LOUDNESS est approprié avant d'appuyer sur le commutateur PURE DIRECT.

1 Placez la commande LOUDNESS en position FLAT.

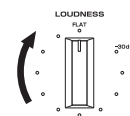

2 Tournez la commande VOLUME de la face avant (ou utilisez les touches VOLUME +/- de la télécommande) pour régler le volume de sortie au niveau maximum souhaité.

3 Tournez la commande LOUDNESS jusqu'à ce que vous obteniez le volume souhaité.

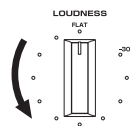

Une fois que la commande LOUDNESS est correctement réglée, vous pouvez écouter votre musique favorite au volume défini. Si l'effet de la commande LOUDNESS est trop marqué ou trop discret, corrigez le réglage en tournant la commande LOUDNESS.

Utilisation de la minuterie de veille

Cette fonction permet de mettre automatiquement l'appareil en mode veille après un certain laps de temps. La minuterie de veille est utile lorsque vous allez vous coucher alors que l'appareil lit ou enregistre une source.

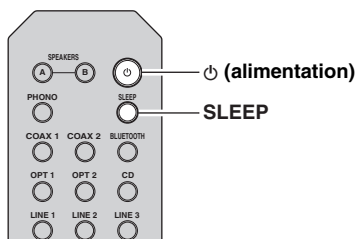

Remarque

La minuterie de veille ne peut être réglée qu'au moyen de la télécommande.

1 Appuyez plusieurs fois de suite sur SLEEP pour régler le laps de temps avant la mise en mode veille de l'appareil.

Chaque fois que vous appuyez sur SLEEP, l'afficheur du panneau avant change comme indiqué ci-dessous.

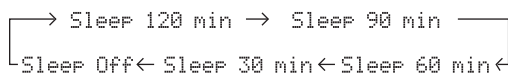

Le témoin SLEEP clignote pendant le réglage de la durée de la minuterie de veille.



Lorsque la minuterie de veille est activée, le témoin SLEEP sur l'afficheur du panneau avant s'allume.

- Pour désactiver la minuterie de veille, sélectionnez « Sleep Off ».
- Vous pouvez aussi annuler la minuterie de veille en appuyant sur ⏻ (alimentation) pour mettre l'appareil en mode de veille.

Écoute d'émission FM/AM

Syntonisation FM/AM

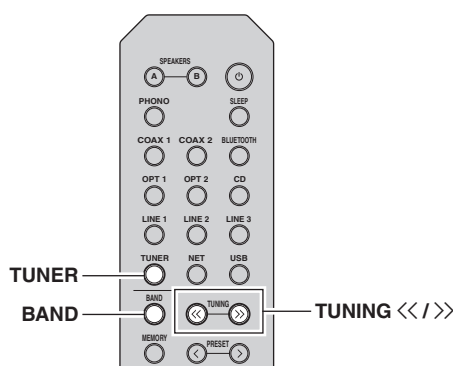

- 1 Appuyez sur **TUNER** pour sélectionner « TUNER » comme source d'entrée.
- 2 Appuyez plusieurs fois sur **BAND** pour sélectionner la bande de réception (FM ou AM).
- 3 Maintenez la touche **TUNING <</>>** enfoncée pendant plus d'une seconde pour lancer la syntonisation.

Appuyez sur >> pour accorder une fréquence supérieure.

Appuyez sur << pour accorder une fréquence inférieure.

La fréquence de la station captée est indiquée sur l'afficheur du panneau avant.

Si l'appareil reçoit une station, son témoin « TUNED » s'allume sur l'afficheur du panneau avant. S'il s'agit d'une station émettant en stéréo, le témoin « STEREO » s'allume également.

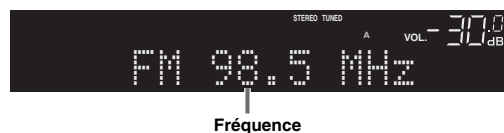

- Si le signal d'une station est faible, le syntoniseur ne s'arrête pas sur cette station.
- Lorsque la réception du signal de la station de radio FM est instable, le passage en mono peut l'améliorer.

Améliorer la réception FM (mode FM)

Si le signal de la station est faible et la qualité du son mauvaise, réglez le mode de réception de la bande FM sur le mode monaural afin d'améliorer la réception.

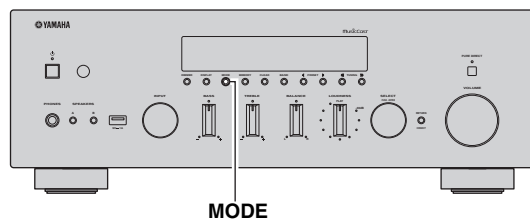

- 1 Appuyez à plusieurs reprises sur **MODE** pour sélectionner « Stereo » (mode stéréo automatique) ou « Mono » (mode monaural) quand cette unité est réglée sur une station FM.

Si vous sélectionnez Mono, vous entendrez les émissions FM en mono.

Remarque

Le témoin STEREO sur le panneau avant s'allume lorsque vous écoutez une émission en stéréo.

Syntonisation automatique (uniquement pour les stations FM)

Vous pouvez utiliser la fonction de mise en mémoire automatique de stations pour présélectionner automatiquement des stations FM. Cette fonction permet à l'appareil de s'accorder automatiquement sur des stations FM dont le signal est puissant et de mémoriser dans l'ordre jusqu'à 40 de ces stations. Vous pouvez alors facilement rappeler n'importe quelle station présélectionnée en choisissant son numéro de présélection.

Remarques

- Si une station est mise en mémoire sous un numéro de présélection qui a déjà été attribué à une station, la station mise initialement en mémoire est écrasée.
- Si la puissance du signal de la station que vous voulez mémoriser est faible, essayez la méthode de syntonisation présélectionnée manuelle.



Les stations FM mises en mémoire à l'aide de la fonction de mise en mémoire automatique sont entendues en stéréo.

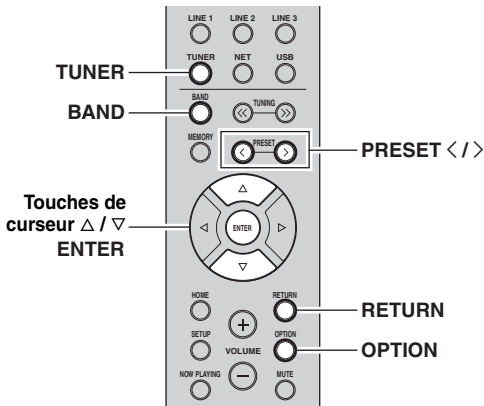

- 1 Appuyez sur **TUNER** pour sélectionner « **TUNER** » comme source d'entrée.
- 2 Appuyez sur **OPTION** sur la télécommande. Le menu « **Option** » s'affiche (p.42).
- 3 Appuyez sur Δ / ∇ pour choisir « **Auto Preset** », puis appuyez sur **ENTER**.



Numéro de présélection Fréquence

L'appareil commence à balayer la bande FM environ 5 secondes après, en allant de la fréquence la plus basse vers la fréquence la plus élevée.

Pour lancer immédiatement le balayage, maintenez la touche **ENTER** enfoncée.

- Avant le début du balayage, vous pouvez préciser le premier numéro de présélection à utiliser en appuyant sur **PRESET </>** ou la touche de curseur (Δ / ∇) sur la télécommande.
- Pour annuler le balayage, appuyez sur **BAND** ou **RETURN**.

Une fois le balayage terminé, « **FINISH** » s'affiche, puis l'afficheur revient à son état initial.

Syntonisation manuelle

Sélectionnez une station manuellement et enregistrez-la sous un numéro de présélection. Vous pouvez alors facilement rappeler n'importe quelle station présélectionnée en choisissant son numéro de présélection.

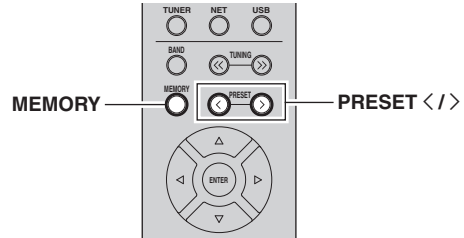

- 1 Suivez les instructions sous « **Syntonisation FM/AM** » (p.24) pour syntoniser la station radio voulue.
- 2 Maintenez la touche **MEMORY** enfoncée pendant plus de 2 secondes.

Lors de votre premier enregistrement, la station radio sélectionnée est mémorisée sous le numéro de présélection « 01 ». Ensuite, chaque station radio sélectionnée est enregistrée sous le numéro de présélection vide (inutilisé) suivant, à la suite du numéro de présélection enregistré le plus récemment.



Numéro de présélection



Pour sélectionner un numéro de présélection de destination pour l'enregistrement, appuyez une fois sur **MEMORY** après avoir syntonisé la station de radio souhaitée, appuyez sur **PRESET </>** pour choisir un numéro de présélection, puis appuyez de nouveau sur **MEMORY**.



« **Empty** » (non utilisé) ou fréquence actuellement enregistrée

Rappel d'une station présélectionnée

Vous pouvez rappeler des stations présélectionnées qui ont été mises en mémoire à l'aide de la fonction de mise en mémoire automatique de stations ou de mise en mémoire manuelle de stations.

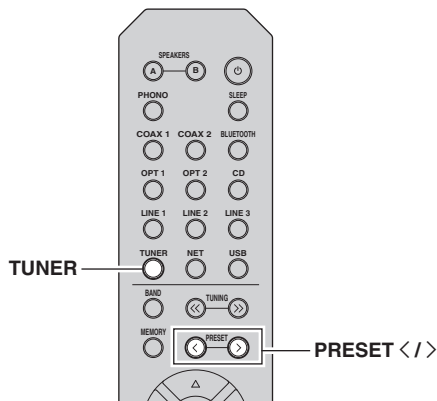

1 Appuyez sur TUNER pour sélectionner « TUNER » comme source d'entrée.

2 Appuyez sur PRESET </> pour choisir un numéro de présélection.



- Les numéros de présélection sous lesquels aucune station n'a été mise en mémoire sont ignorés.
- « No Presets » s'affiche si aucune station n'est en mémoire.

Effacement d'une station présélectionnée

Effacez les stations radio enregistrées sur les numéros de présélection.

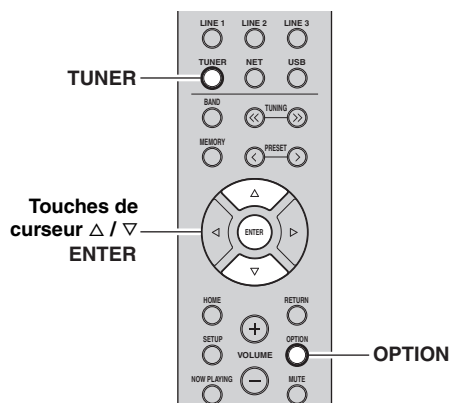

1 Appuyez sur TUNER pour sélectionner « TUNER » comme source d'entrée.

2 Appuyez sur OPTION.

3 Utilisez les touches de curseur pour sélectionner « Clear Preset » et appuyez sur ENTER.



4 Utilisez les touches de curseur (Δ / ▽) pour sélectionner une présélection à effacer et appuyez sur ENTER.



Station préregistrée à effacer

Si la station préregistrée est effacée, le message « Cleared » apparaît et le numéro de présélection utilisé suivant s'affiche.



5 Recommencez l'étape 4 jusqu'à ce que toutes les stations préregistrées soient effacées.

6 Pour quitter le menu « Option », appuyez sur OPTION.



Vous pouvez effacer une présélection depuis la face avant.

- (1) Appuyez sur CLEAR sur la face avant.
- (2) Appuyez sur PRESET </> pour sélectionner la présélection à effacer.
- (3) Appuyez sur SELECT/ENTER ou CLEAR pour supprimer la présélection.

Lecture de musique via *Bluetooth*

Sur l'unité, vous pouvez lire des fichiers de musique stockés sur un dispositif *Bluetooth* (comme un appareil mobile).

Voyez aussi le mode d'emploi de votre dispositif *Bluetooth*.

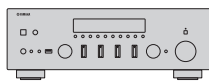

Cet appareil



Dispositif *Bluetooth*
(comme un appareil mobile)

Remarques

- Pour utiliser la fonction *Bluetooth*, réglez l'option « *Bluetooth* » (p.45) du menu « *Setup* » sur « *On* ».
- Selon le modèle, il se peut qu'un appareil *Bluetooth* ne soit pas détecté par l'unité ou que certaines fonctions ne soient pas prises en charge.



Vous pouvez transmettre le son à des haut-parleurs ou un casque *Bluetooth* via l'application MusicCast CONTROLLER. Pour transmettre le son, réglez l'option « *Audio Send* » (p.45) du menu « *Setup* » sur « *On* ». La sortie audio peut uniquement être sélectionnée avec l'application MusicCast CONTROLLER.

Raccordement d'un dispositif *Bluetooth* (jumelage)

Lors de la première connexion de l'unité au dispositif *Bluetooth*, le jumelage doit être exécuté. Le jumelage est une opération de mémorisation des dispositifs *Bluetooth*. Une fois le jumelage terminé, les reconnexions suivantes sont facilitées même en cas d'une déconnexion *Bluetooth*.

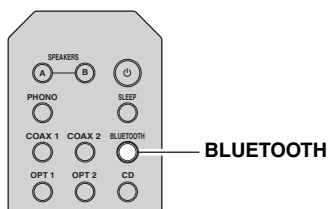

1 Appuyez sur **BLUETOOTH** pour sélectionner « *Bluetooth* » comme source d'entrée.

Si un autre dispositif *Bluetooth* est déjà raccordé, débranchez la connexion *Bluetooth* avant d'effectuer le jumelage.

2 Activez la fonction *Bluetooth* du dispositif *Bluetooth*.

3 Sur le dispositif *Bluetooth*, sélectionnez le nom de modèle de l'unité dans la liste d'appareils disponibles.

Un fois que le jumelage est effectué et que l'unité est connectée au dispositif *Bluetooth*, « *Connected* » apparaît sur l'afficheur de la face avant et le témoin *Bluetooth* est allumé.



- Si un mot de passe est requis, tapez le nombre « 0000 ».
- Veillez à effectuer le jumelage en 5 minutes maximum.
- Si aucun dispositif *Bluetooth* n'est détecté, « *Not found* » s'affiche.

Lecture de contenus sur dispositifs *Bluetooth*

Raccordez un dispositif *Bluetooth* jumelé et lancez la lecture. Vérifiez au préalable les points suivants :

- Le jumelage est terminé.
- La fonction *Bluetooth* du dispositif *Bluetooth* est activée.

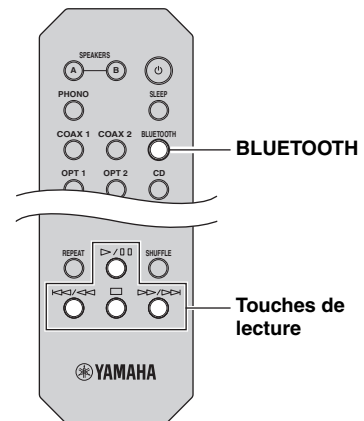

1 Appuyez sur **BLUETOOTH** pour sélectionner « *Bluetooth* » comme source d'entrée.



Si l'unité détecte un appareil *Bluetooth* ayant déjà été connecté, elle se connecte automatiquement à cet appareil *Bluetooth* après l'étape 1. Pour établir une autre connexion *Bluetooth*, coupez d'abord la connexion *Bluetooth* actuelle.

2 Utilisez le dispositif *Bluetooth* pour établir une connexion *Bluetooth*.

Sélectionnez le nom de modèle de l'unité dans la liste d'appareils *Bluetooth* sur votre dispositif *Bluetooth*. Quand la connexion est établie, le témoin *Bluetooth* s'allume sur l'afficheur de la face avant.



Si le dispositif *Bluetooth* ne peut pas se connecter, veuillez recommencer le jumelage.

3 Utilisez le dispositif *Bluetooth* pour lire de la musique.



Vous pouvez utiliser les touches de lecture de la télécommande pour commander la lecture.

Annulation d'une connexion Bluetooth

Suivez l'une des procédures ci-dessous pour annuler une connexion *Bluetooth*.

- Désactivez la fonction *Bluetooth* du dispositif *Bluetooth*.
- Maintenez BLUETOOTH enfoncé sur la télécommande pendant au moins 3 secondes.
- Sélectionnez « Disconnect » sous « Audio Receive » (p.45) dans le menu « Setup » puis appuyez sur ENTER.
- Sélectionnez une source d'entrée autre que « Bluetooth » sur l'unité.

Lecture de musique stockée sur des serveurs multimédias (PC/NAS)

Sur l'unité, vous pouvez lire des fichiers de musique stockés sur votre PC ou sur un système de stockage NAS compatible DLNA.

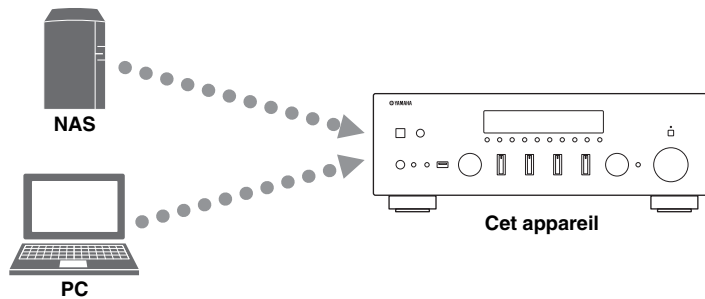

Remarques

- Pour utiliser cette fonction, l'unité et votre PC/NAS doivent être raccordés au même routeur (p.14). Vous pouvez vérifier que les paramètres réseau (tels que l'adresse IP) sont correctement attribués à l'unité dans l'option « Information » (p.44) du menu « Setup ».
- L'unité prend en charge la lecture des fichiers WAV (format PCM uniquement), AIFF, MP3, WMA, MPEG-4 AAC, FLAC, ALAC et DSD.
- L'unité est compatible avec des fréquences d'échantillonnage pouvant atteindre 192 kHz pour les fichiers WAV, AIFF et FLAC, 96 kHz pour les fichiers ALAC et 48 kHz pour les autres fichiers.
- L'unité est compatible avec les fichiers DSD de 2,8 MHz/5,6 MHz (1 bit).
- Les contenus Digital Rights Management (DRM) ne peuvent pas être lus.
- Pour pouvoir lire des fichiers de musique, il faut que le logiciel de serveur installé sur l'ordinateur ou le système de stockage NAS soit compatible avec le format des fichiers de musique en question.



Vous pouvez connecter jusqu'à 16 serveurs multimédia à cette unité.

Configuration du partage de support des fichiers de musique

Pour lire des fichiers de musique de votre ordinateur avec cet appareil, vous devez configurer le paramètre de partage de support entre l'appareil et l'ordinateur (Windows Media Player 11 ou version plus récente). Dans cette section, les descriptions utilisent la version pour Windows 7 de Windows Media Player à titre d'exemple.

■ Si vous utilisez Windows Media Player 12

1 Démarrez Windows Media Player 12 sur votre PC.

2 Sélectionnez « Diffuser en continu », puis « Activer la diffusion multimédia en continu ».

La fenêtre du panneau de configuration s'ouvre sur votre PC.

(Exemple de la version anglaise)

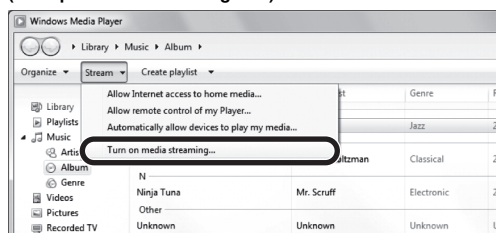

3 Cliquez sur « Activer la diffusion multimédia en continu ».

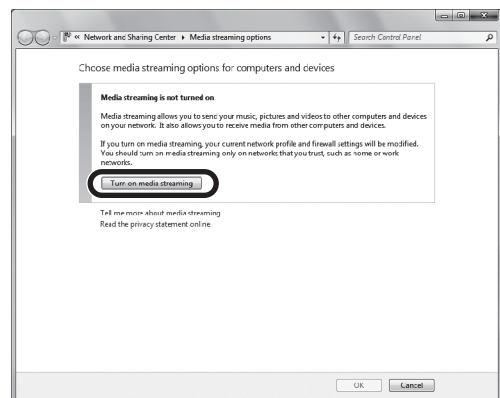

- 4 Sélectionnez « Autorisé » dans la liste déroulante à côté du nom de modèle de l'unité.

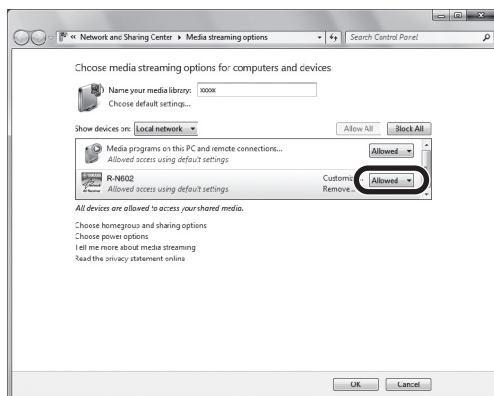

- 5 Cliquez sur « OK » pour quitter.

■ Si vous utilisez Windows Media Player 11

- 1 Démarrez Windows Media Player 11 sur votre PC.

- 2 Sélectionnez « Bibliothèque », puis « Partage des fichiers multimédias ».

- 3 Cochez la case « Partager mes fichiers multimédias dans », sélectionnez l'icône de l'unité et cliquez sur « Autoriser ».

- 4 Cliquez sur « OK » pour quitter.

■ Si vous utilisez un PC ou un système de stockage doté d'un autre logiciel de serveur DLNA

Reportez-vous au mode d'emploi de l'appareil ou du logiciel et configurez les paramètres de partage de support.

Lecture de musique sur PC

Suivez la procédure ci-après pour utiliser le contenu musical du PC et démarrer la lecture.

Remarque

Le signe « _ » (trait de soulignement) s'affiche à la place des caractères non pris en charge par l'unité.

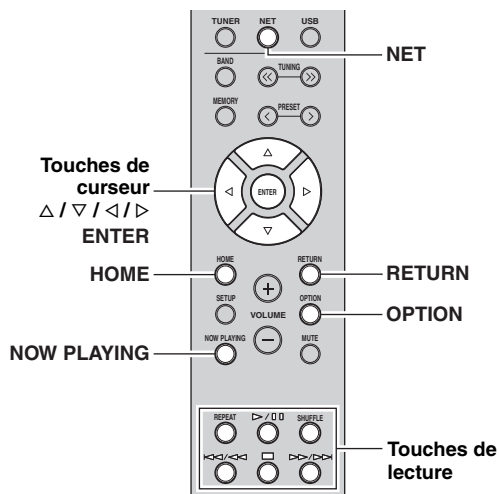

- 1 Appuyez à plusieurs reprises sur NET pour sélectionner « Server » comme source d'entrée.









- 2 Utilisez les touches de curseur (Δ / ▽) pour sélectionner un serveur de musique et appuyez sur ENTER.

- 3 Utilisez les touches de curseur pour sélectionner un élément et appuyez sur ENTER. Si un morceau est sélectionné, la lecture commence et les informations de lecture s'affichent.

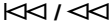

- Si un fichier de musique sélectionné depuis l'unité est en cours de lecture sur votre PC, les informations de lecture s'affichent.
- Vous pouvez mémoriser le morceau en cours de lecture sous forme de présélection (p.41).
- Vous pouvez changer les informations de lecture présentes sur l'afficheur de la face avant en appuyant plusieurs fois sur DISPLAY (p.40).

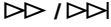
Utilisez les touches de télécommande suivantes pour contrôler la lecture.

Touches		Fonction
Touches de curseur		Permettent de choisir un fichier de musique ou un dossier.
ENTER		Une pression sur cette touche lance la lecture quand un contenu est sélectionné. Si un dossier est sélectionné quand cette touche est enfoncée, la sélection descend d'un niveau.
RETURN		Monte d'un niveau.
Touches de lecture		Arrête/redémarre la lecture.
		Arrête la lecture.
	 / 	Effectue un saut avant/arrière. (maintenue enfoncée) Effectue une recherche avant/arrière.
	 / 	
HOME		Affiche le répertoire racine du serveur de musique.
NOW PLAYING		Affiche des informations sur le morceau en cours de lecture.



Vous pouvez également utiliser un Digital Media Controller (DMC) compatible DLNA pour contrôler la lecture. Pour plus d'informations, reportez-vous à la section « DMC Control » (p.44).

■ Réglages pour une lecture répétée/aléatoire

Vous pouvez configurer les réglages de lecture aléatoire/répétée de contenus musicaux issus d'un PC.

1 Si la source d'entrée correspond à « SERVER », appuyez sur la touche de lecture REPEAT ou SHUFFLE pour choisir le mode de lecture.

Touches de lecture	Réglage	Fonction
REPEAT	Off	Désactive la fonction de lecture répétée.
	One	Lit le morceau en cours à plusieurs reprises.
	All	Lit tous les morceaux de l'album (dossier) en cours à plusieurs reprises.
SHUFFLE	Off	Désactive la fonction de lecture aléatoire.
	On	Lit les morceaux de l'album (dossier) en cours dans un ordre aléatoire.

Écoute de la radio Internet

Vous pouvez écouter les stations de radio Internet du monde entier.

Remarques

- Pour utiliser cette fonction, l'unité doit être raccordée à Internet (p.14). Vous pouvez vérifier que les paramètres réseau (tels que l'adresse IP) sont correctement attribués à l'unité dans l'option « Information » (p.44) du menu « Setup ».
- Il se peut que vous ne puissiez pas recevoir certaines stations radio Internet.
- L'unité utilise le service de base de données des stations radio Internet vTuner.
- Ce service peut être supprimé sans avis préalable.

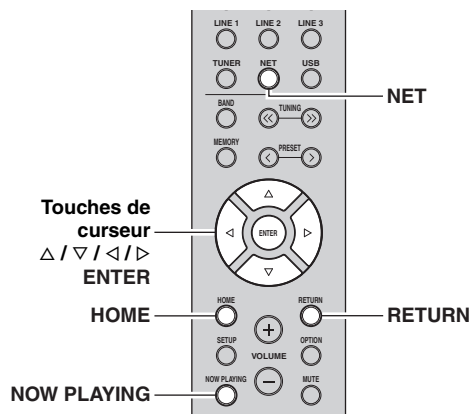

1 Appuyez à plusieurs reprises sur NET pour sélectionner « Net Radio » comme source d'entrée.

La liste des stations apparaît sur l'affichage de la face avant.



2 Utilisez les touches de curseur pour sélectionner un élément et appuyez sur ENTER.

Quand une station Internet est sélectionnée, la lecture commence et les informations de lecture s'affichent.



Utilisez les touches de télécommande suivantes pour contrôler la lecture.

Touches		Fonction
Touches de curseur		Sélectionnent la station radio Internet ou une catégorie, comme par exemple le genre musical.
ENTER		Une pression sur cette touche lance la lecture quand une station radio Internet est sélectionnée. Si une catégorie est sélectionnée quand cette touche est enfoncée, la sélection descend d'un niveau.
RETURN		Monte d'un niveau.
Touches de lecture		Arrête la lecture.
HOME		Affiche les catégories principales si enfoncé pendant la lecture.
NOW PLAYING		Affiche des informations de lecture sur la station radio Internet.



- Vous pouvez mémoriser le morceau en cours de lecture (p.41).
- Vous pouvez changer les informations de lecture présentes sur l'afficheur de la face avant en appuyant plusieurs fois sur DISPLAY (p.40).
- Certaines informations peuvent ne pas être disponibles en fonction de la station.

Mémorisation de vos radios Internet favorites avec des signets (Bookmarks)

Mémoriser vos stations radio préférées avec des signets « Bookmarks », vous permet d'y accéder rapidement depuis le dossier « Bookmarks » sur l'affichage de la face avant.

1 Sélectionnez la radio Internet souhaitée sur l'appareil.

Vous ne devez effectuer cette étape qu'une seule fois, lors de la mémorisation de la station.

2 Vérifiez l'identifiant vTuner de l'unité.

L'identifiant vTuner (adresse MAC de l'unité) se trouve sous l'option « Information » (p.44) du menu « Setup ».

3 Surfez sur le site Internet vTuner (<http://yradio.vtuner.com/>) via le logiciel de navigation de votre PC et saisissez l'identifiant vTuner.

Vous pouvez changer la langue d'affichage.



Saisissez l'identifiant vTuner dans cette plage.



Pour pouvoir utiliser cette fonction, vous devez vous disposer d'un compte personnel. Créez-vous un compte en utilisant votre adresse email.

4 Mémorisez vos stations radio favorites.

Cliquez sur l'icône « Add » (♥+) à côté du nom de la radio.



Pour supprimer la station du dossier « Bookmarks », sélectionnez « Bookmarks » sur la page Home, puis cliquez sur l'icône « Remove » (♥-) à côté du nom de la station.

Lecture de musique issue d'iTunes ou d'un iPod via un réseau (AirPlay)

La fonction AirPlay vous permet de lire la musique d'iTunes ou d'un iPod sur l'unité via un réseau.

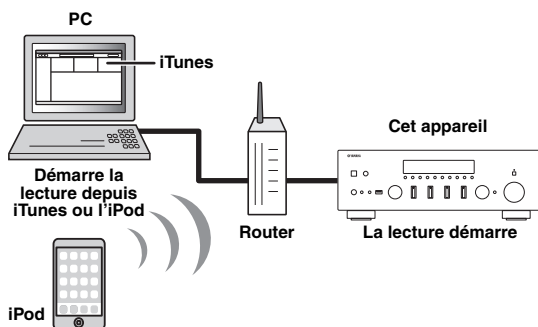

Remarque

Pour utiliser cette fonction, l'unité et votre PC ou l'iPod doivent être raccordés au même routeur (p.14). Vous pouvez vérifier que les paramètres réseau (tels que l'adresse IP) sont correctement attribués à l'unité dans l'option « Information » (p.44) du menu « Setup ».

AirPlay est compatible avec les iPhone, iPad et iPod touch dotés du système iOS 4.3.3 ou d'une version plus récente, avec les ordinateurs Mac tournant sous OS X Mountain Lion ou un système plus récent, et avec les Mac et PC dotés du logiciel iTunes 10.2.2 ou d'une version plus récente. (à compter d'août 2015)

Lecture de contenus musicaux issus d'un iPod ou d'iTunes

Suivez la procédure ci-après pour lire des contenus musicaux issus d'un iPod ou d'iTunes sur l'unité.

1 Mettez sous tension l'unité et démarrez iTunes sur le PC ou affichez l'écran de lecture de l'iPod.

Si l'iPod ou iTunes reconnaît l'unité, l'icône AirPlay (📶) s'affiche.



Sur les iPods utilisant le système iOS 7/8, l'icône AirPlay est affichée sous Control Center. Pour accéder au Control Center, glissez le doigt vers le haut depuis le bas de l'écran.

iTunes (exemple)



iPod iOS6 (exemple)

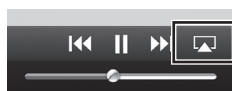

iPod iOS7/iOS8 (exemple)

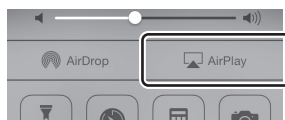

Remarque

Si l'icône ne s'affiche pas, vérifiez que l'unité et le PC ou l'iPod sont correctement raccordés au routeur.

2 Sur l'iPod ou iTunes, cliquez (appuyez) sur l'icône AirPlay et sélectionnez l'unité (nom du réseau de l'unité) comme appareil de sortie audio.

iTunes (exemple)



iPod (exemple)



Nom du réseau de l'unité

3 Sélectionnez un morceau et démarrez la lecture.

L'unité sélectionne automatiquement « AirPlay » comme source d'entrée et démarre la lecture. Les informations de lecture sont présentées sur l'afficheur de la face avant.



- Vous pouvez changer les informations de lecture présentes sur l'afficheur de la face avant en appuyant plusieurs fois sur DISPLAY (p.40).
- Vous pouvez mettre l'unité sous tension automatiquement lors du démarrage de la lecture sur iTunes ou sur l'iPod en réglant l'option « Standby (Network Standby) » (p.44) du menu « Setup » sur « On ».
- Vous pouvez modifier le nom du réseau (nom de l'unité du réseau) affiché sur l'iPod ou iTunes dans l'option « Network Name » (p.45) du menu « Setup ».
- Vous pouvez régler le volume de l'unité depuis l'iPod ou iTunes pendant la lecture.

ATTENTION

Si vous utilisez les commandes d'iTunes ou de l'iPod pour régler le volume, ce dernier peut être étonnamment élevé. Cela peut endommager l'appareil ou les enceintes. Si le volume augmente soudainement lors de la lecture, arrêtez-la immédiatement sur l'iPod ou iTunes.

Utilisez les touches de télécommande suivantes pour contrôler la lecture.

Touches		Fonctions
Touches de lecture	▷ / ◻◻	Arrête/redémarre la lecture.
	◻	Arrête la lecture.
	◀◀ / ◀◀	Effectue un saut avant/arrière.
	▶▶ / ▶▶	
	REPEAT	Change les réglages de lecture répétée.
	SHUFFLE	Change les réglages de lecture aléatoire.

Remarque

Pour contrôler la lecture depuis iTunes à l'aide de la télécommande de l'unité, vous devez configurer les préférences iTunes afin d'activer à l'avance le contrôle d'iTunes à partir d'enceintes distantes.



Lecture de musique stockée sur un dispositif de stockage USB

Sur l'unité, vous pouvez lire des fichiers de musique stockés sur un dispositif de stockage USB. Pour plus de détails, voyez le mode d'emploi du dispositif de stockage USB utilisé.

Remarques

- L'unité prend en charge les dispositifs de stockage de masse USB (comme par exemple les mémoires Flash ou lecteurs audio portables) utilisant le format FAT16 ou FAT32.
- L'unité prend en charge les fichiers WAV (format PCM uniquement), AIFF, MP3, WMA, MPEG-4 AAC, FLAC, ALAC et DSD.
- L'unité est compatible avec des fréquences d'échantillonnage pouvant atteindre 192 kHz pour les fichiers WAV, AIFF et FLAC, 96 kHz pour les fichiers ALAC et 48 kHz pour les autres fichiers.
- L'unité est compatible avec les fichiers DSD de 2,8 MHz/5,6 MHz (1 bit).
- Ne raccordez jamais d'appareils d'un format autre que stockage de masse USB (comme par exemple des chargeurs ou concentrateurs USB), des PC, lecteurs de cartes, disques durs externes, etc.
- Les dispositifs USB avec cryptage ne peuvent pas être utilisés.
- Les contenus Digital Rights Management (DRM) ne peuvent pas être lus.
- Certaines fonctions risquent de ne pas être compatibles, selon le modèle ou le fabricant du dispositif de stockage USB.

Raccordement d'un dispositif de stockage USB

1 Raccordez le dispositif de stockage USB à la prise USB.

Cette unité (avant)

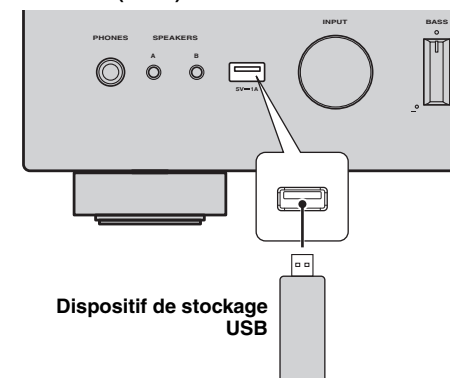

Si le dispositif de stockage USB contient de nombreux fichiers, leur chargement peut prendre un certain temps. Dans ce cas, le message « Loading... » apparaît sur l'afficheur de la face avant.

Remarques

- Déconnectez le dispositif de stockage USB de la prise USB lorsque vous ne l'utilisez pas.
- Arrêtez la lecture sur le dispositif de stockage USB avant de le débrancher de la prise USB.
- Vous ne pouvez pas raccorder l'ordinateur à la prise USB de l'unité.

Lecture du contenu du dispositif de stockage USB

Suivez la procédure ci-après pour utiliser le contenu du dispositif de stockage et démarrer la lecture.

Remarque

Le signe « _ » (trait de soulignement) s'affiche à la place des caractères non pris en charge par l'unité.

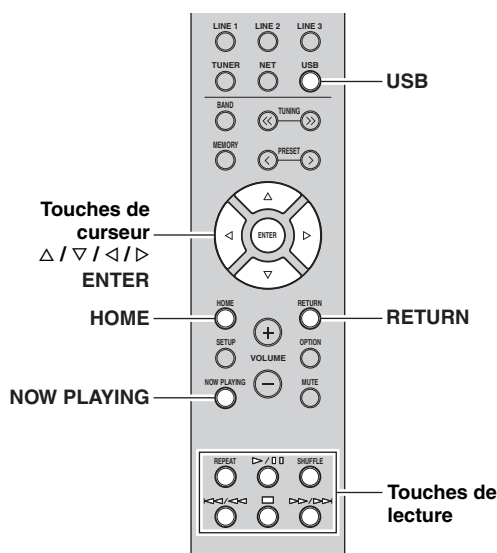

1 Appuyez sur USB pour sélectionner « USB » comme source d'entrée.



2 Utilisez les touches de curseur pour sélectionner un élément et appuyez sur ENTER.

Si un morceau est sélectionné, la lecture commence et les informations de lecture s'affichent.



- Vous pouvez mémoriser le morceau en cours de lecture sous forme de présélection (p.41).
- Vous pouvez changer les informations de lecture présentes sur l'afficheur de la face avant en appuyant plusieurs fois sur DISPLAY (p.40).

Utilisez les touches de télécommande suivantes pour contrôler la lecture.

Touches	Fonction
Touches de curseur	Permettent de choisir un fichier de musique ou un dossier.
ENTER	Une pression sur cette touche lance la lecture quand un fichier de musique est sélectionné. Si un dossier est sélectionné quand cette touche est enfoncée, la sélection descend d'un niveau.
RETURN	Monte d'un niveau.
Touches de lecture	Arrête/redémarre la lecture.
	Arrête la lecture.
	Effectue un saut avant/arrière.
HOME	Affiche le répertoire racine du dispositif USB.
NOW PLAYING	Affiche des informations sur le morceau en cours de lecture.

■ Réglages pour une lecture répétée/aléatoire

Vous pouvez configurer les réglages de lecture répétée/aléatoire de contenus sur dispositifs de stockage USB.

1 Si la source d'entrée correspond à « USB », appuyez sur la touche de lecture REPEAT ou SHUFFLE pour choisir le mode de lecture.

Touches de lecture	Réglage	Fonction
REPEAT	Off	Désactive la fonction de lecture répétée.
	One	Lit le morceau en cours à plusieurs reprises.
	All	Lit tous les morceaux de l'album (dossier) en cours à plusieurs reprises.
SHUFFLE	Off	Désactive la fonction de lecture aléatoire.
	On	Lit les morceaux de l'album (dossier) en cours dans un ordre aléatoire.

Lecture de musique sur un iPod

Grâce au câble USB fourni avec l'iPod, vous pouvez lire la musique qu'il contient sur l'unité.

Remarque

Il se pourrait qu'un iPod ne soit pas détecté par l'unité ou que certaines fonctions ne soient pas compatibles, selon le modèle ou la version du logiciel de l'iPod.

Made for

- iPod touch (2nd, 3rd, 4th and 5th generation)
- iPod nano (2nd, 3rd, 4th, 5th, 6th and 7th generation)
- iPhone 6, iPhone 6 Plus, iPhone 5s, iPhone 5c, iPhone 5, iPhone 4S, iPhone 4, iPhone 3GS, iPhone 3G (à compter d'août 2015)

Raccordement d'un iPod

Raccordez votre iPod à l'unité à l'aide du câble USB fourni avec l'iPod.

1 Raccordez le câble USB à l'iPod.

2 Raccordez le câble USB à la prise USB.

Cette unité (avant)

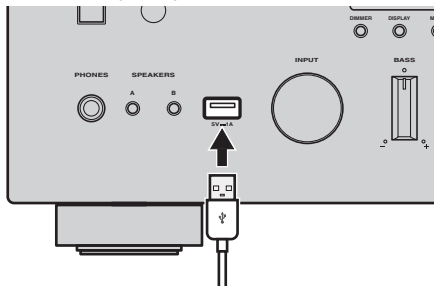

Si l'option « Standby (Network Standby) » (p.44) du menu « Setup » est réglée sur « Off », la charge de l'iPod continue pendant 4 heures une fois que l'appareil passe en veille quand un iPod est en cours de charge.

Remarque

Déconnectez l'iPod de la prise USB lorsque vous ne l'utilisez pas.

Lecture du contenu d'un iPod

Suivez la procédure ci-après pour utiliser le contenu de l'iPod et démarrer la lecture.

Remarque

Le signe « _ » (trait de soulignement) s'affiche à la place des caractères non pris en charge par l'unité.

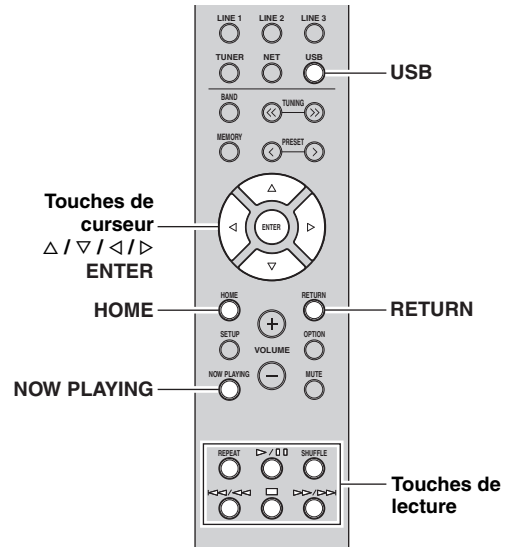

1 Appuyez sur USB pour sélectionner « USB » comme source d'entrée.





2 Utilisez les touches de curseur pour sélectionner un élément et appuyez sur ENTER.

Si un morceau est sélectionné, la lecture commence et les informations de lecture s'affichent.



- Vous pouvez changer les informations de lecture présentes sur l'afficheur de la face avant en appuyant plusieurs fois sur DISPLAY (p.40).
- Pour utiliser l'iPod afin de sélectionner manuellement un contenu ou commander la lecture, passez en mode de lecture simple (p.39).

Utilisez les touches de télécommande suivantes pour contrôler la lecture.

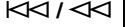
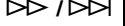
Touches		Fonction
Touches de curseur		Permettent de choisir un fichier de musique, un album ou un genre musical.
ENTER		Une pression sur cette touche lance la lecture quand un fichier de musique est sélectionné. Si un album ou genre musical est sélectionné quand cette touche est enfoncée, la sélection descend d'un niveau.
RETURN		Monte d'un niveau.
Touches de lecture		Arrête/redémarre la lecture.
		Arrête la lecture.
		Effectue un saut avant/arrière. (maintenue enfoncée) Effectue une recherche avant/arrière.
		Effectue un saut avant/arrière. (maintenue enfoncée) Effectue une recherche avant/arrière.
HOME		Affiche le menu principal de l'iPod.
NOW PLAYING		Affiche des informations sur le morceau en cours de lecture.

■ Utilisation de l'iPod même ou de la télécommande (lecture simple)

1 Appuyez sur **MODE** en face avant pour passer en mode de lecture simple.



En mode de lecture simple, seul le nom de l'entrée apparaît sur l'afficheur de la face avant. Pour les informations de lecture, voyez l'écran de l'iPod.



Pour quitter le mode de lecture simple, appuyez à nouveau sur **MODE**.

2 Déclenchez la lecture sur l'iPod même ou avec la télécommande.

En mode de lecture simple, les touches suivantes de la télécommande permettent de commander la lecture.

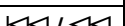
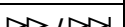
Touches de télécommande disponibles		Fonction
Touches de curseur		Sélectionne une option.
ENTER		Confirme la sélection.
RETURN		Retourne au statut précédent.
Touches de lecture		Démarre ou interrompt temporairement la lecture.
		Arrête la lecture.
		Effectue un saut avant/arrière. (maintenue enfoncée) Effectue une recherche avant/arrière.
		Effectue un saut avant/arrière. (maintenue enfoncée) Effectue une recherche avant/arrière.

■ Réglages pour une lecture répétée/aléatoire

Vous pouvez configurer les réglages de lecture répétée/aléatoire de votre iPod.

1 Si la source d'entrée correspond à « **USB** », appuyez sur la touche de lecture **REPEAT** ou **SHUFFLE** pour choisir le mode de lecture.

Touches de lecture	Réglage	Fonction
REPEAT	Off	Désactive la fonction de lecture répétée.
	One	Lit le morceau en cours à plusieurs reprises.
	All	Lit tous les morceaux à plusieurs reprises.
SHUFFLE	Off	Désactive la fonction de lecture aléatoire.
	Songs	Lit des morceaux dans un ordre aléatoire.
	Albums	Lit des albums dans un ordre aléatoire.



Le fonctionnement ou l'affichage de la fonction de lecture répétée/aléatoire pourrait varier selon le type d'iPod et la version logicielle utilisés.

Changement des informations présentées sur l'afficheur de la face avant

Si vous avez sélectionné une source réseau ou USB comme source d'entrée, vous pouvez changer les informations de lecture présentes sur l'afficheur de la face avant.

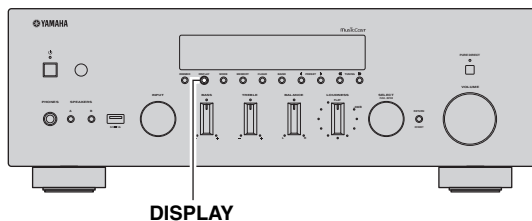

1 Appuyez sur DISPLAY.

Chaque fois que vous appuyez sur la touche, l'élément affiché change.



Environ trois secondes plus tard, les informations correspondant à l'élément affiché apparaissent.



Source d'entrée	Élément
Bluetooth Server AirPlay USB (y compris iPod)	Track (titre du morceau), Artist (nom de l'artiste), Album (nom de l'album), Time
Net Radio	Track (titre du morceau), Album (nom de l'album), Time, Station (nom de la station)

Mémorisation du morceau/de la station en cours d'écoute (fonction Preset)

Quand une source réseau et USB est sélectionnée comme source d'entrée, vous pouvez mémoriser le morceau en cours de lecture ou la station de diffusion en cours d'écoute - vous disposez pour cela de 40 mémoires (ou encore « présélections »). Vous pouvez alors facilement rappeler tout morceau ou station mémorisé en choisissant son numéro de présélection.

Les sources d'entrée suivantes peuvent être ainsi mémorisées.
Server, Net Radio, USB (sauf iPod) et services de diffusion.

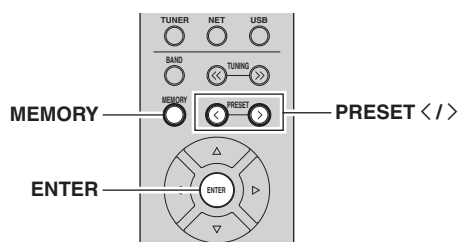

Mémorisation d'un morceau ou d'une station

1 Lancez la lecture du morceau ou de la station de diffusion que vous voulez mémoriser.

2 Maintenez MEMORY enfoncé pendant plus de 3 secondes.

Lors de la première mémorisation, la station ou le morceau en question est conservé dans la mémoire « 01 ». Ensuite, chaque morceau/station sélectionné est enregistré sous la mémoire vide (inutilisée) suivante, à la suite du numéro de mémoire enregistré le plus récemment.



Numéro de présélection



Pour sélectionner le numéro de présélection voulu pour la mémorisation, appuyez sur PRESET </> ou les touches de curseur (</>).

3 Appuyez à nouveau sur MEMORY pour mémoriser l'élément.

Rappel d'un morceau/d'une station mémorisé

1 Sélectionnez la source d'entrée dont vous souhaitez rappeler la mémoire.

2 Appuyez sur PRESET </> pour choisir un numéro de présélection.

3 Appuyez sur ENTER pour rappeler le morceau/la station mémorisé.

Configuration de réglages de lecture distincts pour différentes sources de lecture (menu Option)

Vous pouvez configurer des réglages de lecture distincts pour différentes sources de lecture. Ce menu permet de configurer facilement les paramètres durant la lecture.

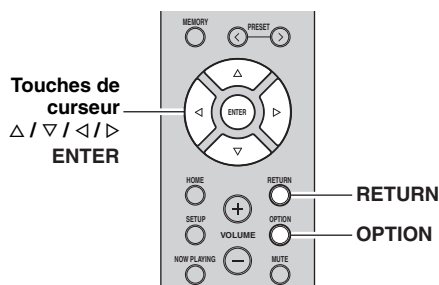

1 Appuyez sur OPTION.



2 Utilisez les touches de curseur pour sélectionner un élément et appuyez sur ENTER.

☀️
Pour revenir au statut précédent pendant les opérations du menu, appuyez sur RETURN.

3 Utilisez les touches de curseur (◀/▶) pour sélectionner un réglage.

4 Pour quitter le menu, appuyez sur OPTION.

Éléments du menu Option

☀️
Les éléments disponibles varient en fonction de la source d'entrée sélectionnée.

Élément	Fonction	Page
Volume Trim	Rectifie les différences de niveau du volume entre les sources d'entrée.	42
Signal Info.	Affiche les informations relatives au signal audio.	42
Auto Preset	Enregistre automatiquement les stations FM émettant des signaux puissants en tant que présélections.	24
Clear Preset	Effacez les stations radio enregistrées sur les numéros de présélection.	26
Vol.Interlock (Volume interlock)	Active/désactive les commandes de volume depuis iTunes ou l'iPod via AirPlay.	42

■ Volume Trim

Rectifie les différences de niveau du volume entre les sources d'entrée. Si vous êtes gêné par des différences de volume lors du changement des sources d'entrée, utilisez cette fonction pour les corriger.



Ce réglage s'applique séparément à chaque source d'entrée.

Plage de réglage

-10,0 dB à 0,0 dB à +10,0 dB (incréments de 0,5 dB)

Réglage par défaut

0,0 dB

■ Signal Info.

Affiche les informations relatives au signal audio.

Choix

FORMAT	Format audio du signal d'entrée
SAMPLING	Nombre d'échantillons par seconde du signal numérique d'entrée



Pour afficher les informations sur l'afficheur de la face avant, appuyez sur les touches de curseur (◀ / ▶) à plusieurs reprises.

■ Vol.Interlock (Volume interlock)

Active/désactive les commandes de volume depuis iTunes ou l'iPod via AirPlay.

Réglages

Off	Désactive les commandes de volume depuis iTunes ou l'iPod.
Ltd (par défaut)	Active les commandes de volume depuis iTunes ou l'iPod dans les limites de la plage (-80,0 dB à -20,0 dB et mise en sourdine).
Full	Active les commandes de volume depuis iTunes ou l'iPod dans la plage complète (-80,0 dB à +16,5 dB et mise en sourdine).

Configuration des diverses fonctions (menu Setup)

Ce menu permet de régler les divers paramètres de l'appareil.

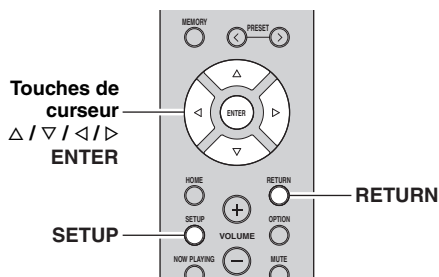

1 Appuyez sur SETUP.



2 Utilisez les touches de curseur (▲ / ▼) pour sélectionner un menu.



3 Appuyez sur ENTER.



4 Utilisez les touches de curseur (◀ / ▶) pour sélectionner un réglage et appuyez sur ENTER.



Pour revenir au statut précédent pendant les opérations du menu, appuyez sur RETURN.

5 Pour quitter le menu, appuyez sur SETUP.

Éléments de menu Setup

Élément de menu	Fonction	Page	
Network	Connection	Sélectionne la méthode de connexion au réseau.	44
	Information	Affiche les informations réseau sur l'unité.	44
	IP Address	Configure les paramètres du réseau (tels que l'adresse IP).	44
	DMC Control	Indique si un Digital Media Controller numérique (DMC) compatible DLNA est autorisé à contrôler la lecture.	44
	Standby (Network Standby)	Indique si la fonction permettant de mettre l'unité sous tension depuis d'autres périphériques réseau est activée/désactivée.	44
	Network Name	Modifie le nom du réseau (nom de l'unité du réseau) affiché sur les autres périphériques réseau.	45
	Update (Network Update)	Met à jour le microprogramme via le réseau.	45
Bluetooth	On/Off	Active/désactive les fonctions <i>Bluetooth</i> .	45
	Standby (Bluetooth Standby)	Détermine si la fonction permettant de mettre l'unité sous tension depuis des périphériques <i>Bluetooth</i> (veille <i>Bluetooth</i>) est activée/désactivée.	45
	Audio Receive	Reçoit les réglages audio du périphérique <i>Bluetooth</i> .	45
	Audio Send	Transmet le signal audio de l'unité vers les haut-parleurs ou le casque <i>Bluetooth</i> .	45
Max Volume	Règle le volume maximum de sorte que le son ne soit pas trop assourdissant.	46	
Initial Volume	Règle le volume initial pour quand ce récepteur est mis sous tension.	46	
AutoPowerStdby (Auto Power Standby)	Règle la durée préalable à la mise en veille automatique.	46	
ECO Mode	Active/désactive le mode ECO (mode d'économie d'énergie).	46	

Network

Configure les réglages de réseau.

■ Connection

Sélectionne la méthode de connexion au réseau.

Wired	Sélectionnez cette option pour connecter l'unité à un réseau via un câble réseau disponible dans le commerce (p.15).
Wireless	Sélectionnez cette option pour connecter l'unité à un réseau via le routeur sans fil ou point d'accès (p.16, 17, 18).
WirelessDirect	Sélectionnez cette option pour connecter directement l'unité à un appareil mobile. Pour plus de détails sur les réglages, voyez « Connexion directe de l'unité à un appareil mobile (Wireless Direct) » (p.19).
Extend	Affiche la méthode de connexion du réseau MusicCast.

■ Information

Affiche les informations réseau sur l'unité.

NEW FW Available	S'affiche si une mise à jour du microprogramme de cet appareil est disponible (p.49).
STATUS	Statut de connexion du réseau
MC NET	Statut du réseau MusicCast Une fois que « Ready » s'affiche, vous pouvez utiliser l'application MusicCast CONTROLLER.
MAC	Affiche l'adresse MAC de l'unité. L'adresse MAC varie selon la méthode de connexion (connexion LAN filaire ou LAN sans fil / connexion Wireless Direct).
SSID	(Quand vous utilisez la connexion au réseau local sans fil ou Wireless Direct) L'identité SSID de cette unité sur le réseau sans fil.
IP	Adresse IP
SUBNET	Masque sous réseau
GATEWAY	Adresse IP de la passerelle par défaut
DNS P	Adresse IP du serveur DNS primaire
DNS S	Adresse IP du serveur DNS secondaire
VTUNER	ID de la radio Internet (vTuner)

■ IP Address

Configure les paramètres du réseau (tels que l'adresse IP).

DHCP

Choisir d'utiliser ou non un serveur DHCP.

Off	N'utilise pas un serveur DHCP. Configurez manuellement les paramètres réseau. Pour plus d'informations, reportez-vous à la section « Réglage manuel des paramètres réseau ».
On (par défaut)	Un serveur DHCP permet d'obtenir automatiquement les paramètres réseau de l'unité (tels que l'adresse IP).

Réglage manuel des paramètres réseau

1 Réglez « DHCP » sur « Off ».

2 Utilisez les touches de curseur (Δ / ▽) pour sélectionner un type de paramètre.

IP	Spécifie une adresse IP.
SUBNET	Spécifie un masque sous réseau.
GATEWAY	Spécifie l'adresse IP de la passerelle par défaut.
DNS P	Spécifie l'adresse IP du serveur DNS primaire.
DNS S	Spécifie l'adresse IP du serveur DNS secondaire.

3 Utilisez les touches de curseur (◀ / ▶) pour sélectionner la position d'édition.



(Exemple : réglage d'adresse IP)

Utilisez les touches de curseur (◀ / ▶) pour passer d'un segment à l'autre de l'adresse (Address1, Address2...).

4 Utilisez les touches de curseur (Δ / ▽) pour changer une valeur.

5 Pour quitter le menu, appuyez sur SETUP.

■ DMC Control

Indique si un Digital Media Controller (DMC) compatible DLNA est autorisé à contrôler la lecture.

Disable	Ne permet pas aux DMC de contrôler la lecture.
Enable (par défaut)	Permet aux DMC de contrôler la lecture.



Un Digital Media Controller (DMC ou contrôleur de média numérique) est un périphérique pouvant contrôler d'autres périphériques réseau. Lorsque cette fonction est activée, vous pouvez contrôler la lecture de l'unité depuis des DMC (tels que Windows Media Player 12) se trouvant sur le même réseau.

■ Standby (Network Standby)

Indique si l'unité peut être mise sous tension depuis d'autres périphériques réseau (veille du réseau).

Off	Désactive la fonction de veille du réseau.
On	Active la fonction de veille du réseau. (L'unité consomme plus d'électricité que lorsque l'option « Off » est sélectionnée.)
Auto (par défaut)	Active la fonction de veille du réseau. L'unité passe en mode d'économie d'énergie quand elle est déconnectée du réseau.

■ Network Name

Modifie le nom du réseau (nom de l'unité du réseau) affiché sur les autres périphériques réseau.

1 Sélectionnez « Network Name ».



2 Appuyez deux fois sur ENTER pour accéder à l'écran de modification du nom.



3 Utilisez les touches de curseur (◀ / ▶) pour sélectionner le caractère à modifier et (△ / ▽) pour sélectionner un caractère.



Pour insérer / supprimer un caractère, appuyez sur PRESET > (insérer) ou PRESET < (supprimer).

4 Appuyez sur ENTER pour confirmer le nouveau nom.

5 Pour quitter le menu, appuyez sur SETUP.

■ Update (Network Update)

Met à jour le microprogramme via le réseau.

Perform Update	Lance le processus de mise à jour du microprogramme de l'unité. Pour plus d'informations, reportez-vous à la section « Mise à jour du microprogramme de l'unité via le réseau » (p.49).
Version	Affiche la version du microprogramme installée sur l'unité.
ID	Affiche le numéro d'ID du système.

Bluetooth

Configure les réglages *Bluetooth*.

■ On/Off

Active/désactive la fonction *Bluetooth* (p.27).

Off	Désactive la fonction <i>Bluetooth</i> .
On (par défaut)	Active la fonction <i>Bluetooth</i> . Juste après la sélection de « On », la transmission de la source réseau est momentanément interrompue.

■ Standby (*Bluetooth Standby*)

Détermine si la fonction permettant de mettre l'unité sous tension depuis des périphériques *Bluetooth* (veille *Bluetooth*) est activée/désactivée. Si cette fonction est réglée sur « On », l'unité est automatiquement mise sous tension quand vous établissez une connexion sur l'appareil *Bluetooth*.

Off	Désactive la fonction de veille <i>Bluetooth</i> .
On (par défaut)	Active la fonction de veille <i>Bluetooth</i> . (L'unité consomme plus d'électricité que lorsque l'option « Off » est sélectionnée.)



Ce réglage n'est pas disponible lorsque « Standby (Network Standby) » (p.44) est réglé sur « Off ».

■ Audio Receive

Reçoit les réglages audio du périphérique *Bluetooth*.

Disconnect	Déconnecte le périphérique <i>Bluetooth</i> connecté. Pour déconnecter le périphérique <i>Bluetooth</i> , appuyez sur la touche ENTER de la télécommande.
-------------------	---

■ Audio Send

Transmet le signal audio de l'unité vers les haut-parleurs ou le casque *Bluetooth*.

Off (par défaut)	Le signal audio ne peut pas être transmis.
On	Active la transmission audio. Réglez les paramètres de transmission audio avec l'application MusicCast CONTROLLER pour appareils mobiles et conçue spécialement pour l'unité.

Max Volume

Règle le volume maximum de sorte que le son ne soit pas trop assourdissant.

Plage de réglage

-30 dB à +15,0 dB / +16,5 dB (pas de 5 dB)

Réglage par défaut

+16,5 dB

Initial Volume

Règle le volume initial, à la mise sous tension du récepteur.

Plage de réglage

Off, Mute, -80,0 dB à +16,5 dB (pas de 0,5 dB)

Réglage par défaut

Off

AutoPowerStdby (Auto Power Standby)

Active/désactive la fonction de veille automatique. Si vous ne faites pas fonctionner l'unité pendant la durée spécifiée, elle passe automatiquement en mode veille.

Off (par défaut)	Ne règle pas automatiquement l'unité en mode veille.
On	Active automatiquement le mode veille de l'unité. Quand NET, BLUETOOTH ou USB est sélectionné comme source d'entrée, l'unité passe en mode veille si aucune opération de lecture n'est effectuée pendant 20 minutes sur la source sélectionnée. Quelle que soit la source d'entrée, l'unité passe en mode veille si elle n'est pas utilisée pendant 8 heures.



Juste avant que l'unité ne passe en mode veille, le message « AutoPowerStdby » s'affiche et un compte à rebours démarre sur l'afficheur de la face avant.

ECO Mode

Active/désactive le mode ECO (économie d'énergie).

Lorsque le mode eco est activé, vous pouvez réduire la consommation d'énergie de l'unité.

Le nouveau réglage est effectif après le redémarrage de l'unité. Veuillez à appuyer sur ENTER pour redémarrer l'unité après la sélection d'un réglage.

Off (par défaut)	Désactive le mode ECO.
On	Active le mode ECO.

Remarque

Lorsque l'option « ECO Mode » est réglée sur « On », l'afficheur de la face avant peut s'éteindre.

Configuration des paramètres du système (menu **ADVANCED SETUP**)

Configurez les paramètres du système de l'unité à l'aide de l'afficheur de la face avant.

- 1 Mettez l'appareil hors tension.
- 2 Tout en maintenant RETURN enfoncé sur le panneau avant, appuyez sur ϕ (alimentation).

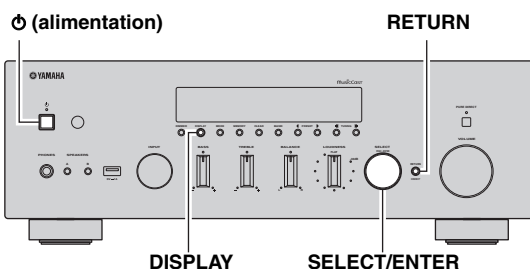

- 3 Tournez SELECT/ENTER pour sélectionner un élément.
- 4 Appuyez sur SELECT/ENTER pour sélectionner un réglage.
- 5 Appuyez sur ϕ (alimentation) pour faire basculer l'unité en mode veille et remettez-la sous tension.
Les nouveaux réglages prennent effet.

Éléments de menu **ADVANCED SETUP**

Élément	Fonction	Page
SP IMP.	Change le réglage de l'impédance des enceintes.	47
REMOTE ID	Sélectionne le code de télécommande de l'unité.	47
INIT	Restaure les réglages par défaut.	47
UPDATE	Met à jour le microprogramme.	48
VERSION	Vérifie la version du microprogramme actuellement installé sur l'unité.	48

Modification du réglage de l'impédance des enceintes (SP IMP.)

SP IMP. : 8 OHM

Changez les réglages de l'impédance d'enceinte de l'unité en fonction de l'impédance des enceintes raccordées.

Réglages

4 Ω MIN	Sélectionnez cette option si vous raccordez à cette unité des enceintes d'une impédance minimum de 4 ohms et inférieure à 8 ohms.
8 Ω MIN (par défaut)	Sélectionnez cette option si vous raccordez à cette unité des enceintes d'une impédance de 8 ohms ou plus.

Sélection de l'ID de télécommande (REMOTE ID)

REMOTE ID : AUTO

Si plusieurs amplis-tuners sont utilisés dans la même pièce, réglez l'ID de télécommande de cette unité sur ID1 (et assignez un ID autre que ID1 aux autres amplis-tuners). Cela permet d'éviter des interférences d'autres télécommandes.

Réglages

ID1, AUTO (par défaut)

Restauration des réglages par défaut (INIT)

INIT : CANCEL

Restaure les réglages par défaut de l'unité.

Choix

ALL	Restaure les réglages par défaut de l'unité.
NETWORK	Initialisez tous les paramètres réseau, Bluetooth et USB. Quand vous effectuez l'initialisation, les morceaux/stations mémorisés (p.41) via NET/USB sont supprimés.
CANCEL	Ne procède pas à l'initialisation.

Mise à jour du microprogramme (UPDATE)

UPDATE • NETWORK

De nouveaux microprogrammes proposant des fonctions supplémentaires ou des améliorations du produit seront publiés le cas échéant. Si l'unité est connectée à Internet, vous pouvez télécharger le microprogramme via le réseau. Pour plus d'informations, reportez-vous aux informations fournies avec les mises à jour.

■ Procédure de mise à jour du microprogramme

N'effectuez pas cette procédure à moins que la mise à jour du microprogramme soit nécessaire. Veuillez également à lire les informations fournies avec les mises à jour avant de mettre le microprogramme à jour.

- 1 Appuyez à plusieurs reprises sur **SELECT/ENTER** pour sélectionner « **USB** » ou « **NETWORK** » et appuyez sur **DISPLAY** pour lancer la mise à jour du microprogramme.

Choix

USB	Mettez à jour le microprogramme à l'aide d'un dispositif de stockage USB.
NETWORK	Mettez à jour le microprogramme via le réseau.



Si l'appareil détecte une version plus récente du microprogramme sur le réseau, « NEW FW Available » s'affiche sous l'option « Information » du menu « Network ». Dans ce cas, vous pouvez également mettre à jour le microprogramme de l'unité en suivant la procédure indiquée dans la section « Mise à jour du microprogramme de l'unité via le réseau » (p.49).

Vérification de la version du microprogramme (VERSION)

VERSION • • XX.XX

Vérifiez la version du microprogramme actuellement installé sur l'unité.



- Vous pouvez également vérifier la version du microprogramme grâce à l'option « Update (Network Update) » (p.45) du menu « Setup ».
- L'affichage de la version du microprogramme peut prendre un certain temps.

Mise à jour du microprogramme de l'unité via le réseau

De nouveaux microprogrammes proposant des fonctions supplémentaires ou des améliorations du produit seront publiés le cas échéant. Si l'unité est connectée à Internet, vous pouvez télécharger le microprogramme via le réseau et le mettre à jour.

Remarques

- N'utilisez pas l'unité et ne déconnectez pas le câble d'alimentation ou le câble réseau lors de la mise à jour du microprogramme. La mise à jour peut prendre environ 20 minutes ou plus (en fonction de votre débit Internet).
- Si l'unité est connectée au réseau sans fil via un adaptateur pour réseau sans fil, il se peut que la mise à jour réseau ne soit pas possible, suivant la connexion réseau utilisée. Dans ce cas, mettez à jour le microprogramme à l'aide du dispositif de stockage USB (p.48).



Vous pouvez aussi mettre à jour le microprogramme à l'aide du dispositif de stockage USB depuis le menu « ADVANCED SETUP » (p.48).

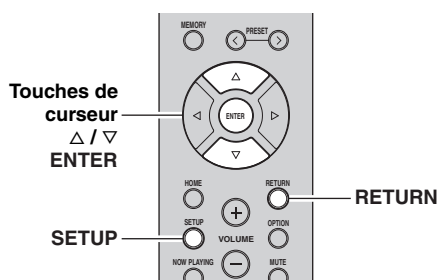

6 Pour lancer la mise à jour du microprogramme, appuyez sur ENTER.

L'unité redémarre et lance la mise à jour du microprogramme.



Pour annuler l'opération sans avoir mis à jour le microprogramme, appuyez sur SETUP.

7 Si « UPDATE SUCCESS » apparaît sur l'afficheur de la face avant, appuyez sur ⏻ (alimentation) sur le panneau avant.

La mise à jour du microprogramme est terminée.

1 Appuyez sur SETUP.

2 Utilisez les touches de curseur (Δ / ∇) pour sélectionner « Network » et appuyez sur ENTER.

3 Utilisez les touches de curseur (Δ / ∇) pour sélectionner « Information » et appuyez sur ENTER.

Si un nouveau microprogramme est disponible, « NEW FW Available » apparaît sur l'afficheur de la face avant.



4 Appuyez sur RETURN pour retourner au statut précédent.

5 Utilisez les touches de curseur (Δ / ∇) pour sélectionner « Update » et appuyez sur ENTER.



Guide de dépannage

Reportez-vous au tableau suivant si l'appareil ne fonctionne pas comme il devrait. Si le problème que vous rencontrez n'est pas mentionné ci-dessous, ou encore si les actions correctives suggérées sont sans effet, mettez l'appareil en mode veille, débranchez le cordon d'alimentation et prenez contact avec le revendeur ou le service après-vente agréé Yamaha le plus proche.

■ Généralités

Anomalies	Causes possibles	Actions correctives	Voir la page
L'alimentation n'est pas activée.	Le circuit de protection a été activé trois fois de suite. Si tel est le cas, le témoin de veille clignote lorsque vous essayez de mettre l'unité sous tension.	Par mesure de protection, la fonction de mise sous tension est désactivée. Contactez votre revendeur ou le centre d'entretien Yamaha le plus proche pour demander la réparation.	—
	Le cordon d'alimentation n'est pas convenablement branché, ou pas branché du tout.	Branchez fermement le cordon d'alimentation.	—
	Le circuit de protection a été actionné du fait de la présence d'un court-circuit, etc.	Vérifiez que les fils des enceintes ne se touchent pas, puis remettez l'appareil sous tension.	12
	Le microprocesseur interne s'est figé en raison d'une décharge électrique externe (provoquée par un orage ou une décharge d'électricité statique), ou d'une baisse importante de la tension d'alimentation.	Mettez l'interrupteur Φ (alimentation) en face avant sur OFF et attendez au moins 15 secondes avant de remettre l'unité sous tension. (Si le problème persiste, débranchez le cordon d'alimentation de la prise de courant puis rebranchez-le.)	—
L'alimentation n'est pas désactivée.	Le microprocesseur interne s'est figé en raison d'une décharge électrique externe (provoquée par un orage ou une décharge d'électricité statique), ou d'une baisse importante de la tension d'alimentation.	Mettez l'interrupteur Φ (alimentation) en face avant sur OFF et attendez au moins 15 secondes avant de remettre l'unité sous tension. (Si le problème persiste, débranchez le cordon d'alimentation de la prise de courant puis rebranchez-le.)	—
Aucun son.	Raccordement incorrect des câbles d'entrée ou de sortie.	Raccordez correctement les câbles. Si l'anomalie persiste, il se peut que les câbles soient défectueux.	11
	Aucune source d'entrée appropriée n'est sélectionnée.	Sélectionnez une source d'entrée appropriée à l'aide du sélecteur INPUT du panneau avant (ou de l'une des touches du sélecteur d'entrée de la télécommande).	21
	Les commutateurs SPEAKERS A/B ne sont pas réglés correctement.	Allumez les SPEAKERS A ou SPEAKERS B correspondants.	21
	Les raccordements des enceintes ne sont pas assurés.	Assurez les raccordements.	11
	La sortie est en mode silencieux.	Désactivez le mode silencieux.	9
	Le réglage Max volume ou Initial volume est trop bas.	Vérifiez le réglage des paramètres « Max Volume » et « Initial Volume » sous le menu « Setup ».	46
	Le composant correspondant à la source d'entrée sélectionnée est désactivé ou ne fonctionne pas.	Allumez le composant et assurez-vous qu'il fonctionne.	—
	La sortie audio d'un appareil audio raccordé à une entrée audio numérique (prises COAXIAL/OPTICAL) produit un format de signal autre que PCM.	Réglez l'appareil externe de sorte qu'il produise un signal PCM.	—

Anomalies	Causes possibles	Actions correctives	Voir la page
Le son se coupe soudainement.	Le circuit de protection a été actionné du fait de la présence d'un court-circuit, etc.	Réglez l'impédance afin qu'elle corresponde à vos enceintes.	47
		Vérifiez que les fils des enceintes ne se touchent pas, puis remettez l'appareil sous tension.	12
	L'appareil a chauffé de manière excessive.	Vérifiez que les ouvertures situées sur le panneau supérieur ne sont pas obstruées.	—
	La fonction de mise en veille automatique a été activée.	Désactivez la fonction de mise en veille automatique (« AutoPowerStdby » sous le menu « Setup »).	46
Seule l'enceinte de gauche ou de droite émet des sons.	Les raccordements des câbles sont incorrects.	Raccordez correctement les câbles. Si l'anomalie persiste, il se peut que les câbles soient défectueux.	11
	Il y a un déséquilibre de niveau entre les enceintes.	Placez la commande BALANCE sur une position appropriée.	22
Basses insuffisantes et absence d'ambiance.	Les fils + et – sont inversés sur l'amplificateur ou les enceintes.	Raccordez les fils d'enceinte en respectant la phase + et –.	12
Un ronflement se fait entendre.	Les raccordements des câbles sont incorrects.	Raccordez fermement les fiches audio. Si l'anomalie persiste, il se peut que les câbles soient défectueux.	11
	Pas de connexion du tourne-disque à la borne GND.	Raccordez le tourne-disque à la borne GND de cet appareil.	11
Le volume est trop faible durant la lecture d'un disque.	La platine en question est dotée d'une cartouche MC.	Installez un amplificateur de tête de lecture entre la platine et cette unité.	—
Le son est de moins bonne qualité lorsque vous écoutez avec un casque raccordé au lecteur de CD ou à la platine à cassette raccordé à cet appareil.	L'appareil est hors tension ou en mode veille.	Mettez l'appareil sous tension.	—
Le volume est trop faible.	La fonction Loudness est activée.	Réduisez le volume, réglez la commande LOUDNESS en position FLAT et réglez à nouveau le volume.	22

■ Syntoniseur

Anomalies		Causes possibles	Actions correctives	Voir la page
FM	La réception FM en stéréophonie est parasitée.	Les caractéristiques particulières des émissions FM stéréophoniques reçues sont à l'origine de cette anomalie si l'émetteur est trop éloigné, ou encore si le niveau d'entrée sur l'antenne est médiocre.	Vérifiez les raccordements de l'antenne. Essayez d'utiliser une antenne FM directionnelle de bonne qualité.	13
			Passez en mode monaural.	24
	La réception FM est mauvaise, même avec une antenne de bonne qualité.	L'appareil est soumis aux effets de trajets multiples.	Essayez de changer la position de l'antenne pour supprimer les trajets multiples.	—
	Il n'est pas possible d'effectuer la syntonisation automatique sur la station désirée.	Le signal capté est trop faible.	Essayez d'utiliser une antenne FM directionnelle de bonne qualité.	13
Essayez d'effectuer la syntonisation manuellement.			24	
FM/AM	NO PRESETS est affiché.	Aucune station présélectionnée n'est en mémoire.	Mettez en mémoire les stations que vous voulez écouter avant d'utiliser la présélection.	24
AM	Il n'est pas possible d'effectuer la syntonisation automatique sur la station désirée.	Le signal capté est trop faible ou les raccordements de l'antenne ne sont pas serrés correctement.	Resserrez les raccordements de l'antenne AM et orientez cette dernière de façon à obtenir la meilleure réception possible.	—
			Essayez d'effectuer la syntonisation manuellement.	24
	La présélection automatique des stations ne fonctionne pas.	La présélection automatique des stations n'est pas disponible pour les stations AM.	Présélectionnez manuellement les stations.	25
	Des craquements et des sifflements sont produits en permanence.	Ces bruits peuvent être dus à des éclairs, des lampes fluorescentes, des moteurs électriques, des thermostats ou à d'autres appareils électriques.	Essayez d'utiliser une antenne extérieure et un fil de terre. Cela peut améliorer les choses mais il est souvent difficile de supprimer tous les bruits.	—
	Vous entendez des bruits sourds et des couinements.	Un téléviseur est utilisé à proximité.	Éloignez l'appareil du téléviseur.	—

■ Bluetooth

Anomalies	Causes possibles	Actions correctives	Voir la page
La connexion Bluetooth ne peut pas être établie.	La fonction <i>Bluetooth</i> de l'unité est désactivée.	Activez la fonction <i>Bluetooth</i> sous le menu « Setup ».	45
	Un autre appareil <i>Bluetooth</i> est déjà connecté à l'unité.	Rompez la connexion <i>Bluetooth</i> existante puis établissez une nouvelle connexion.	45
	L'unité et l'appareil <i>Bluetooth</i> sont trop éloignés l'un de l'autre.	Rapprochez l'appareil <i>Bluetooth</i> de l'unité.	—
	Un appareil (tel qu'un four micro-ondes ou un réseau LAN) émet des signaux à proximité sur la bande de fréquence 2,4 GHz.	Éloignez l'unité de ces appareils.	—
	L'appareil <i>Bluetooth</i> ne prend pas en charge le profil A2DP.	Utilisez un appareil <i>Bluetooth</i> prenant en charge le profil A2DP.	—
	L'unité ayant été jumelée à plus de 20 appareils <i>Bluetooth</i> , les informations de jumelage ont été effacées.	Effectuez à nouveau le jumelage. Cette unité peut être jumelée à un maximum de 20 appareils <i>Bluetooth</i> en vue de la réception et de la transmission. Quand vous enregistrez le 21e appareil, les informations de jumelage du dispositif le moins fréquemment utilisé sont effacées.	27
La lecture ne produit aucun son, ou le son comporte des coupures.	Le volume du dispositif <i>Bluetooth</i> connecté est réglé à un niveau trop bas.	Montez le volume du dispositif <i>Bluetooth</i> connecté.	—
	Les réglages de l'appareil <i>Bluetooth</i> ne permettent pas le transfert de signaux audio à l'unité.	Changez de sortie audio sur l'appareil <i>Bluetooth</i> en choisissant l'unité.	—
	La connexion <i>Bluetooth</i> a été rompue.	Établissez à nouveau une connexion <i>Bluetooth</i> entre l'appareil <i>Bluetooth</i> et l'unité.	27
	L'unité et l'appareil <i>Bluetooth</i> sont trop éloignés l'un de l'autre.	Rapprochez l'appareil <i>Bluetooth</i> de l'unité.	—
	Un appareil (tel qu'un four micro-ondes ou un réseau LAN) émet des signaux à proximité sur la bande de fréquence 2,4 GHz.	Éloignez l'unité de ces appareils.	—

■ USB et réseau

Anomalies	Causes possibles	Actions correctives	Voir la page
L'unité ne détecte pas le dispositif USB.	Le dispositif USB n'est pas correctement raccordé à la prise USB.	Mettez l'unité hors tension, rebranchez votre dispositif USB et remettez l'unité sous tension.	—
	Le système de fichiers du dispositif USB n'est pas au format FAT16 ou FAT32.	Utilisez un dispositif USB au format FAT16 ou FAT32.	—
Impossible d'afficher les dossiers et fichiers du dispositif USB.	Les données du dispositif USB sont protégées par cryptage.	Utilisez un dispositif USB sans fonction de cryptage.	—
La fonction réseau ne fonctionne pas.	Les paramètres réseau (adresse IP) n'ont pas été obtenus correctement.	Activez la fonction du serveur DHCP sur votre routeur et réglez l'option « DHCP » du menu « Setup » sur « On » sur l'unité. Si vous désirez configurer les paramètres réseau manuellement, vérifiez que vous utilisez une adresse IP non utilisée par d'autres périphériques réseau de votre réseau.	44
L'unité n'arrive pas à se connecter à Internet via un routeur sans fil (point d'accès).	Le routeur sans fil (point d'accès) est hors tension.	Mettez le routeur sans fil (point d'accès) sous tension.	—
	L'unité et le routeur sans fil (point d'accès) sont trop éloignés l'un de l'autre.	Rapprochez l'unité et le routeur sans fil (point d'accès).	—
	Un obstacle est présent entre l'unité et le routeur sans fil (point d'accès).	Déplacez l'unité et le routeur sans fil (point d'accès) de sorte qu'il n'y ait pas d'obstacle entre eux.	—
Le réseau sans fil n'est pas localisé.	Il se pourrait que la présence d'un four micro-ondes ou d'autres appareils sans fil à proximité perturbent la communication sans fil.	Mettez ces appareils hors tension.	—
	L'accès au réseau est limité par les paramètres de pare-feu de votre routeur sans fil (point d'accès).	Vérifiez les paramètres de pare-feu du routeur sans fil (point d'accès).	—
L'unité ne détecte pas le PC.	Le réglage du partage de support est incorrect.	Configurez le paramètre de partage et sélectionnez l'unité comme un appareil sur lequel des contenus musicaux sont partagés.	29
	Certains logiciels de sécurité installés sur votre PC bloquent l'accès de l'unité à votre PC.	Vérifiez les réglages des logiciels de sécurité installés sur votre PC.	—
	L'unité et le PC ne se trouvent pas sur le même réseau.	Vérifiez les connexions réseau et vos paramètres de routeur avant de raccorder l'unité et le PC au même réseau.	14
Impossible d'afficher ou de lire les fichiers du serveur multimédia (PC/NAS).	Les fichiers ne sont pas pris en charge par l'unité ou le serveur multimédia.	Utilisez le format de fichier pris en charge à la fois par l'unité et le serveur multimédia. Pour plus d'informations sur les formats de fichier pris en charge par l'unité, reportez-vous à la section « Lecture de musique stockée sur des serveurs multimédias (PC/NAS) ».	29
Impossible de lire la radio Internet.	La station radio Internet sélectionnée n'est pas disponible pour l'instant.	Il se peut que le réseau de la station radio ait rencontré un problème ou que le service ait été arrêté. Tentez de réécouter la station à un autre moment ou sélectionnez une autre station.	—
	La station radio Internet sélectionnée diffuse actuellement un silence audio.	Certaines stations radio Internet diffusent du silence à certains moments de la journée. Tentez de réécouter la station à un autre moment ou sélectionnez une autre station.	—
	L'accès au réseau est limité par les paramètres de pare-feu de vos périphériques réseau (tels que le routeur).	Vérifiez le réglage pare-feu de vos périphériques réseau. La radio Internet n'est lisible que lorsqu'elle passe par le port désigné par chaque station radio. Le numéro de port varie selon la station radio.	—

Anomalies	Causes possibles	Actions correctives	Voir la page
L'iPod ne reconnaît pas l'unité quand vous utilisez AirPlay.	L'unité est connectée à un routeur à plusieurs SSID.	Il se pourrait que la fonction de séparation de réseau du routeur interdise l'accès à l'unité. Connectez l'iPod au SSID ayant accès à l'unité.	—
La mise à jour du microprogramme via le réseau a échoué.	Selon le réseau, il se pourrait que la mise à jour ne soit pas possible.	Remettez à jour le microprogramme via le réseau ou à l'aide d'un dispositif de stockage USB.	48

■ Télécommande

Anomalies	Causes possibles	Actions correctives	Voir la page
La télécommande ne fonctionne pas correctement.	Distance ou angle incorrect.	La télécommande fonctionne jusqu'à une portée de 6 m et à un angle de 30 degrés maximum par rapport au panneau avant.	10
	Les rayons directs du soleil ou un éclairage direct (provenant d'une lampe fluorescente à changement de fréquence, etc.) frappent le capteur de télécommande de cet appareil.	Repositionnez cet appareil.	—
	Les piles sont faibles.	Remplacez toutes les piles.	—

Signalement d'erreurs sur l'afficheur de la face avant

Message	Causes possibles	Actions correctives
Access denied	L'accès au PC est refusé.	Configurez les paramètres de partage et sélectionnez l'unité comme un appareil sur lequel des contenus musicaux sont partagés (p.29).
Access error	L'unité ne parvient pas à accéder au dispositif USB.	Mettez l'unité hors tension et rebranchez votre dispositif USB. Si l'anomalie persiste, essayez un autre dispositif USB.
	L'unité ne parvient pas à accéder à l'iPod.	Éteignez, puis rallumez l'iPod.
	L'unité ne prend pas en charge l'iPod raccordé.	Utilisez un iPod pris en charge par l'unité (p.38).
	Un problème est survenu lors de l'acheminement du signal du réseau vers l'unité.	Assurez-vous que votre routeur et votre modem sont sous tension. Vérifiez la connexion entre l'unité et le routeur (ou concentrateur) (p.14).
Check SP Wires	Les câbles d'enceintes subissent des courts-circuits.	Torsadez solidement les fils nus de chaque câble et raccordez-les correctement à l'unité et aux enceintes.
No content	Le dossier sélectionné ne contient aucun fichier lisible.	Sélectionnez un dossier contenant des fichiers pris en charge par l'unité.
Please wait	L'unité se prépare à se connecter au réseau.	Attendez que le message disparaisse. Si le message reste affiché plus de 3 minutes, mettez l'unité hors tension, puis remettez-la sous tension.
Unable to play	L'unité ne parvient pas à lire les morceaux stockés sur l'iPod pour une raison quelconque.	Vérifiez les données. S'il est impossible de les lire sur l'iPod lui-même, il se peut que la zone de stockage ou les données soient défectueuses.
	L'unité ne parvient pas à lire les morceaux stockés sur le PC pour une raison quelconque.	Vérifiez que l'unité prend en charge le format des fichiers que vous tentez de lire. Pour en savoir plus sur les formats pris en charge par l'appareil, reportez-vous à « Lecture de musique stockée sur des serveurs multimédias (PC/NAS) » (p.29). Si l'unité prend en charge le format de fichier, mais qu'elle ne parvient toujours pas à lire les fichiers, il se peut que le réseau soit surchargé.
Version error	La mise à jour du microprogramme a échoué.	Effectuez à nouveau la mise à jour du microprogramme.

Marques commerciales



« Made for iPod » et « Made for iPhone » signifient qu'un accessoire électronique a été conçu pour se raccorder spécifiquement à un iPod ou un iPhone et a été certifié par le développeur pour répondre aux normes de performance Apple.

Apple n'est pas responsable du bon fonctionnement de cet appareil ou de sa conformité aux normes de sécurité et à la réglementation en vigueur.

Notez que l'utilisation de cet accessoire avec un iPod ou un iPhone peut avoir un effet néfaste sur ses fonctions de liaison sans fil.

AirPlay, iPhone, iPod, iPod nano, iPod touch et iTunes sont des marques commerciales de Apple Inc., déposées aux États-Unis et dans d'autres pays.



DLNA™ et DLNA CERTIFIED™ sont des marques ou des marques déposées de Digital Living Network Alliance. Tous droits réservés. Toute utilisation non autorisée est strictement interdite.

Windows™

Windows est une marque déposée de Microsoft Corporation aux États-Unis et dans les autres pays.

Internet Explorer, Windows Media Audio et Windows Media Player sont des marques commerciales ou des marques déposées de Microsoft Corporation aux États-Unis et/ou dans d'autres pays.

Android™

Android et Google Play sont des marques commerciales de Google, Inc.



Le logo Wi-Fi CERTIFIED est une marque de certification de la Wi-Fi Alliance.

L'identifiant Wi-Fi Protected Setup est une marque de la Wi-Fi Alliance.

Wi-Fi, Wi-Fi Alliance, Wi-Fi CERTIFIED, Wi-Fi Protected Setup, WPA et WPA2 sont des marques ou des marques commerciales de la Wi-Fi Alliance.



L'expression et les logos *Bluetooth*® sont des marques déposées de Bluetooth SIG, Inc. et l'utilisation de ces marques par Yamaha Corporation est sous licence.

Pile de protocoles *Bluetooth* (Blue SDK)

Copyright 1999-2014 OpenSynergy GmbH

Tous droits réservés. Tous droits non publiés réservés.

Explications relatives à la licence GPL

Certaines sections de ce produit font appel à un logiciel dit « libre GPL/LGPL ». Vous disposez uniquement d'un droit d'obtention, de copie, de modification et de redistribution de ce code libre. Pour des informations sur le logiciel libre GPL/LGPL et son obtention, ainsi que sur la licence GPL/LGPL, surfez sur le site Internet de la Yamaha Corporation (<http://download.yamaha.com/sourcecodes/musiccast/>).



MusicCast est une marque commerciale ou marque déposée de la Yamaha Corporation.

Caractéristiques techniques

Réseau

- Prise d'entrée : NETWORK x 1 (100Base-TX/10Base-T)
- Fonction PC Client
- Compatible avec DLNA ver. 1.5
- AirPlay pris en charge
- Radio Internet
- Service de diffusion
- Fonction WiFi
 - Capacité WPS
 - Capacité de partage avec des dispositifs iOS via connexion sans fil et connexion USB
 - Capacité de connexion directe avec un appareil mobile
 - Méthodes de sécurité disponibles : WEP, WPA2-PSK (AES), Mixed Mode
 - Bande de fréquence radio : 2,4 GHz
 - Format de réseau sans fil : IEEE 802.11 b/g/n

Bluetooth

- Fonction Source
 - De cette unité vers l'appareil récepteur (casque *Bluetooth*, par ex.)
 - Codecs pris en charge.....SBC
- Fonction récepteur
 - Dispositif source vers cette unité (smartphone/tablette, par ex.)
 - Codecs pris en charge.....SBC, AAC
- Capacité de gérer la lecture/l'arrêt depuis l'appareil récepteur
- Version *Bluetooth* Vers. 2.1+EDR
- Profils pris en charge.....A2DP, AVRCP
- Sortie sans fil..... *Bluetooth* Catégorie 2
- Distance maximum de communication..... 10 m sans interférence

USB

- Prise d'entrée : USB x 1 (USB2.0)
- Compatible iPod, mémoire USB de stockage de masse
- Capacité d'alimentation électrique : 1,0 A

Audio

- Puissance de sortie minimum efficace (20 Hz à 20 kHz, 0,04% DHT, 8 Ω) 80 W + 80 W
- Puissance dynamique par canal (IHF) (8/6/4/2 Ω) 105/125/150/178 W
- Puissance maximum par canal (1 kHz, 0,7% DHT, 4 Ω) [Modèles pour le Royaume-Uni et l'Europe]..... 105 W
- Puissance IEC (1 kHz, 0,04% DHT, 8 Ω) [Modèles pour le Royaume-Uni et l'Europe]..... 84 W
- Largeur de bande de puissance (canaux G/D principaux) (0,06%DHT 40,0 W, 8Ω) 10 Hz à 50 kHz
- Taux d'amortissement (SPEAKERS A) 1 kHz, 8 Ω 150 ou plus
- Puissance de sortie maximale efficace (JEITA) (1 kHz, 10% DHT, 8 Ω) [Modèle pour l'Asie et modèle standard]..... 115 W
- Sensibilité/impédance d'entrée PHONO (MM) 3,5 mV/47 kΩ
CD, etc. 200 mV/47 kΩ
- Signal d'entrée maximal PHONO (MM) (1 kHz, 0,003% DHT) 60 mV minimum
CD, etc. (1 kHz, 0,5% DHT)..... 2,2 V minimum
- Niveau/impédance de sortie CD, etc. (signal de 1 kHz, 200 mV)
OUT 200 mV/1,1 kΩ
SUBWOOFER PRE OUT 4,0 V / 1,2 kΩ (fréquence de coupure) 90 Hz
PHONES (charge de 8 Ω) 410 mV/470 Ω
- Réponse en fréquence CD, etc. (20 Hz à 20 kHz) 0 ± 0,5 dB
CD, etc. (10 Hz à 100 kHz, PURE DIRECT actif) 0 ± 1,0 dB
- Déviation d'égalisation RIAA PHONO (MM) ± 0,5 dB

- Distorsion harmonique totale PHONO (MM) vers OUT (20 Hz à 20 kHz, 3 V) 0,025% maximum
CD, etc. vers SPEAKERS (20 Hz à 20 kHz, 40,0 W, 8 Ω) 0,015% maximum
- Rapport signal/bruit (Réseau IHF-A) PHONO (MM) (entrée court-circuitée, 5 mV) 87 dB maximum
CD, etc. (entrée court-circuitée, 200 mV) 100 dB maximum
- Bruit résiduel (réseau IHF-A) 30 µV
- Séparation de canaux CD, etc. (5,1 kΩ entrée court-circuitée, 1/10 kHz) 65/50 dB minimum
- Caractéristiques du contrôle du son BASS
Accentuation/atténuation (20 Hz) ± 10 dB
Fréquence de transfert 350 Hz
TREBLE
Accentuation/atténuation (20 kHz) ± 10 dB
Fréquence de transfert 3,5 kHz
- Commande Loudness continue Atténuation 1 kHz -30 dB
- Erreur de détection de gain (+16,5 à -80 dB) maximum 0,5 dB
- Entrée numérique (OPTICAL/COAXIAL) Fréquences d'échantillonnage prises en charge 32/44,1/48/88,2/96/176,4/192 kHz

FM

- Gamme de syntonisation [Modèles pour les États-Unis et le Canada] 87,5 à 107,9 MHz
[Modèle pour l'Asie et modèle général] 87,5/87,50 à 108,0/108,00 MHz
[Modèles pour le R.-U., l'Europe, la Corée et l'Australie] 87,50 à 108,00 MHz
- Seuil de sensibilité à 50 dB (IHF, 1 kHz, 100% MOD.)
Mono 3,0 µV (20,8 dBf)
- Rapport signal/bruit (IHF) Mono/Stéréo 65 dB/64 dB
- Distorsion harmonique (1 kHz) Mono/Stéréo 0,5%/0,6%
- Entrée d'antenne 75 W asymétrique

AM

- Gamme de syntonisation [Modèles pour les États-Unis et le Canada] 530 à 1710 kHz
[Modèle pour l'Asie et modèle général] ... 530/531 à 1710/1611 kHz
[Modèles pour le R.-U., l'Europe, la Corée et l'Australie] 531 à 1611 kHz

Généralités

- Tension d'alimentation [Modèles pour les États-Unis et le Canada] CA 120 V, 60 Hz
[Modèle général] CA 110-120/220-240 V, 50/60 Hz
[Modèle pour la Corée] CA 220 V, 60 Hz
[Modèle pour l'Australie] CA 240 V, 50 Hz
[Modèles pour le Royaume-Uni et l'Europe] CA 230 V, 50 Hz
[Modèle pour l'Asie] CA 220-240 V, 50/60 Hz
- Consommation 190 W
- Hors tension 0,1 W
- Consommation en veille (donnée de référence) 0,1 W
- Network Standby on Câblé 1,7 W
Sans fil (Wi-Fi/Wireless Direct/*Bluetooth*) 1,8 W/1,9 W/1,6 W
- Consommation maximum (1 kHz, 8 Ω, 10% THD) [Modèles pour le Royaume-Uni, l'Australie, l'Asie et modèle standard] 380 W
- Dimensions (L x H x P) 435 x 151 x 392 mm
- Poids 9,8 kg

*Les spécifications peuvent être modifiées sans avis préalable.

Index

A	
AirPlay	34
AirPlay (lecture)	34
Alimentation, mode ECO	46
AM, écoute d'émissions	24
Antenne AM, raccordement	13
Antenne FM, raccordement	13
Antenne sans fil	8
Antenne sans fil (Wi-Fi)	14
Appareils audio, raccordement	11
Audio Receive (Bluetooth, menu Setup)	45
Audio Send (Bluetooth, menu Setup)	45
Auto Power Standby	46
Auto Preset (menu Option)	24
AutoPowerStdby (menu Setup)	46
B	
BALANCE, commande	22
BASS, commande	22
Bifilaire, raccordement	12
Bluetooth	27
Bluetooth (connexion)	27
Bluetooth (jumelage)	27
Bluetooth (lecture)	27
Bluetooth (menu Setup)	45
Bluetooth Standby	45
Bookmark (radio Internet)	33
Bouton WPS, configuration une pression	17
C	
Câble d'enceinte, raccordement	12
Câble de réseau	14
Casque	6
Clear Preset (menu Option)	26
Connection (Network, menu Setup)	44
Connexion filaire (réseau)	14
Connexion réseau	15, 20
Connexion réseau (menu Setup)	44
Connexion réseau (réseau local sans fil)	16, 17, 18, 19
Connexion sans fil (Bluetooth)	27
Connexion sans fil (réseau)	16, 17, 18, 19
Connexion, méthode (Réseau)	44
Cordon d'alimentation, raccordement	14
D	
DHCP (Network, menu Setup)	44
Digital Media Controller	44
DIMMER	5
DISPLAY	40
DLNA	29
DMC Control (Network, menu Setup)	44
E	
ECO Mode (menu Setup)	46
Écoute (radio FM/AM)	24
Écoute (radio Internet)	32
Enceintes, balance	22
Enceintes, raccordement	12
Enceintes, sélection	21
Erreur, messages	56
F	
Fiche banane	12
Fichier audio, format (PC/NAS)	29
Fichier audio, format (USB)	36
FM, écoute d'émissions	24
FM, mode	24
Fonction de mémorisation	41
I	
ID système	45
Impédance d'enceinte	47
Information (Network, menu Setup)	44
Informations, changement (afficheur de la face avant)	40
INIT (menu ADVANCED SETUP)	47
Initial Volume (menu Setup)	46
Initialisation	47
INPUT, sélecteur	21
IP Address (Network, menu Setup)	44
IP, réglage d'adresse	44
iPod (connexion)	38
iPod (lecture aléatoire)	39
iPod (lecture répétée)	39
iPod (lecture)	38
iPod, lecture de contenus (AirPlay)	34
iPod, lecture de contenus (USB)	38
iTunes, lecture de contenus (AirPlay)	34
L	
Lecture (PC/NAS)	29
Lecture aléatoire (PC/NAS)	31
Lecture répétée (PC/NAS)	31
Lecture, opérations de base	21
LOUDNESS, commande	22
M	
MANUAL (Wireless, menu Setup)	18
Max Volume (menu Setup)	46
MEMORY	25, 26, 41
Menu ADVANCED SETUP	47
Menu Option	42
Menu Setup	43
Microprogramme, mise à jour	45, 48, 49
Microprogramme, version	45, 48
Minuterie	23
Mono (radio FM)	24
Mono (réception FM)	24
MusicCast CONTROLLER	3

N

NAS (Network Attached Storage), connexion	14
NAS, lecture de contenus	29
Net Radio	32
Network (menu Setup)	44
Network Name (Network, menu Setup)	45
Network Standby	44
NEW FW Available	49

O

OPTION	42
--------------	----

P

Panneau arrière (éléments et fonctions)	8
Panneau avant (commandes et fonctions)	5, 7
Partage de support, réglage	29
Partage du réglage de connexion sans fil (appareil iOS)	16
PC, connexion	14
PC, lecture de contenus	29
Perform Update	45
Piles	10
Préréglage auto (radio FM)	24
Présélection (radio FM/AM)	25, 26
Preset	41
Preset (réseau)	41
Prise PHONES	6
Prises ANTENNA	13
Prises CD	8, 11
Prises COAXIAL	8, 11
Prises LINE	8, 11
Prises OPTICAL	8, 11
Prises PHONO	8, 11
Prises SUBWOOFER PRE OUT	8, 11

R

Radio Internet (vTuner)	32
Réception audio (Bluetooth)	45
REMOTE ID (menu ADVANCED SETUP)	47
REPEAT (iPod)	39
REPEAT (PC/NAS)	31
REPEAT (USB)	37
Réseau (connexion filaire)	14
Réseau, informations	44
Réseau, réglage manuel	18
Réseau, statut de connexion	20

S

Security (Wireless Direct, menu Setup)	19
Security (Wireless, menu Setup)	18
Security Key (Wireless Direct, menu Setup)	19
Security Key (Wireless, menu Setup)	18
Sélection d'entrée, touches	21
Server	29
Serveur, raccordement	14
SETUP	43
SHUFFLE (iPod)	39
SHUFFLE (PC/NAS)	31
SHUFFLE (USB)	37

Signal Info. (menu Option)	42
SLEEP, témoin	23
SP IMP. (menu ADVANCED SETUP)	47
SPEAKERS A/B	21
SSID (Wireless Direct, menu Setup)	19
SSID (Wireless, menu Setup)	18
Standby (Bluetooth, menu Setup)	45
Standby (Network, menu Setup)	44
STATUS (Information, menu Setup)	20
Stéréo (réception FM)	24

T

Télécommande (commandes et fonctions)	9
Télécommande, ID	47
Témoin Bluetooth	7
Témoin d'intensité du signal	7
Témoin Wi-Fi	7
Témoins d'enceinte	7
Timbre, commande	22
Transmission audio (Bluetooth)	45
TREBLE, commande	22

U

UPDATE (menu ADVANCED SETUP)	48
Update (Network, menu Setup)	45
USB	36
USB (connexion)	36
USB (iPod)	38
USB (lecture aléatoire)	37
USB (lecture répétée)	37
USB (lecture)	36
USB, lecture de contenus	36

V

VERSION (menu ADVANCED SETUP)	48
Version (Network, menu Setup)	45
Vol. Interlock (menu Option)	42
Volume initial, réglage	46
Volume Interlock (menu Option)	42
Volume max., réglage	46
Volume Trim (menu Option)	42
Volume, commande	21

W

WAC	16
Wired (Network, menu Setup)	44
Wireless (Network, menu Setup)	44
Wireless (WAC) (Wireless, menu Setup)	16
Wireless Accessory Configuration	16
Wireless Direct	19
WirelessDirect (Network, menu Setup)	44
WPS (Wireless, menu Setup)	17

