



Module de batterie  
électroacoustique

# EAD 10

Mode d'emploi

**Guide de référence rapide**

**page 6**

**Fonctionnalités de l'EAD10**

**page 10**

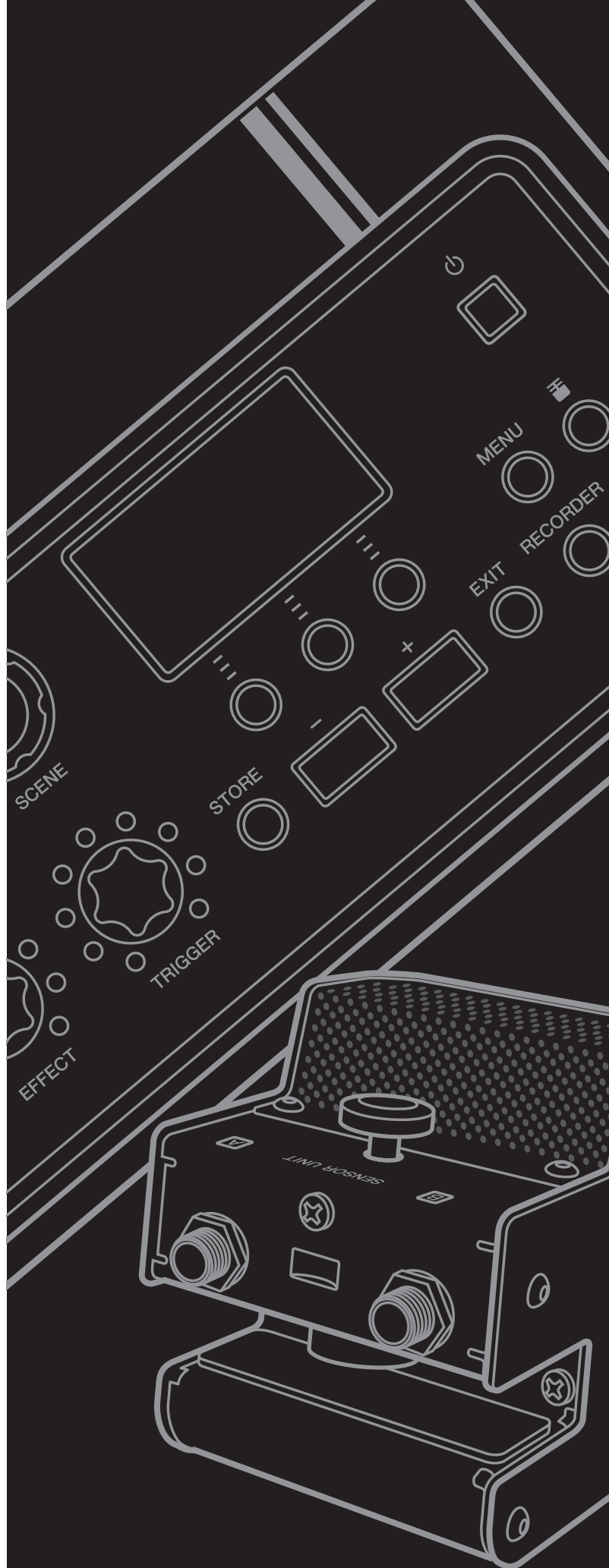

## SECTION MESSAGE SPÉCIAL

Cet instrument utilise des piles ou une alimentation externe (adaptateur). Ne le connectez PAS à une alimentation ou un adaptateur autre que le modèle décrit dans le mode d'emploi, sur la plaque signalétique ou spécifiquement recommandé par Yamaha.

**ATTENTION :** N'installez pas cet instrument à un endroit où l'on risque de marcher, de trébucher ou de faire rouler quelque chose sur les cordons d'alimentation ou de raccordement. L'utilisation d'une rallonge électrique est déconseillée ! Si vous devez utiliser une rallonge, la section de câble minimale pour un cordon de 8 m (ou moins) est de 18 AWG. NOTE : plus la valeur AWG est faible, plus la capacité de traitement du courant est importante. Pour des rallonges plus longues, consultez un électricien près de chez vous.

Cet instrument ne doit être utilisé qu'avec les composants fournis ou avec un chariot, un rack ou un support recommandé par le fabricant. Si vous utilisez un chariot, etc., respectez toutes les indications de sécurité et les instructions qui accompagnent cet accessoire.

### SPÉCIFICATIONS SUJETTES À MODIFICATIONS :

Les informations figurant dans ce guide sont estimées exactes au moment de mettre sous presse. Yamaha se réserve néanmoins le droit de changer ou de modifier les spécifications sans préavis ni obligation de mettre à jour les appareils existants.

Cet instrument, seul ou associé à un amplificateur et un casque d'écoute ou des haut-parleurs, est capable de produire des niveaux sonores susceptibles d'endommager votre ouïe de façon permanente. NE l'utilisez PAS pendant une période prolongée et à un volume trop élevé ou inconfortable pour l'oreille. Si vous constatez une baisse d'acuité auditive ou que vous entendez des sifflements, consultez un audiologue. **IMPORTANT :** plus le son est fort, plus le délai avant l'apparition des lésions est court.

Certains produits Yamaha peuvent être utilisés avec des tabourets et/ou des accessoires de fixation fournis avec l'instrument ou proposés en option. Certains de ces articles sont conçus pour être montés ou installés par le distributeur. Vérifiez que les tabourets sont stables et que toute fixation facultative (le cas échéant) est installée de façon sécurisée **AVANT** toute utilisation.

Les tabourets fournis par Yamaha sont conçus uniquement pour servir de siège. Aucun autre usage n'est conseillé.

### AVIS :

Les frais de réparation entraînés par l'ignorance de la façon dont une fonction ou un effet doit être utilisé (dans des conditions normales d'utilisation) ne sont pas couverts par la garantie du fabricant et restent donc à la charge du propriétaire de l'appareil. Veuillez consulter soigneusement le présent guide, ainsi que votre revendeur, avant de demander une réparation.

### QUESTIONS ENVIRONNEMENTALES :

Yamaha s'efforce de fabriquer des produits à la fois sûrs et sans danger pour l'environnement. Nous sommes sincèrement convaincus que nos produits et les méthodes que nous utilisons pour les fabriquer répondent à ces objectifs. Conformément à la lettre et à l'esprit des législations en vigueur, nous souhaitons vous communiquer les informations suivantes :

### Avis concernant les piles :

Cet instrument PEUT contenir une petite pile non rechargeable qui (le cas échéant) est soudée à son emplacement. La durée de vie moyenne de ce type de pile est environ cinq ans. Lorsqu'il sera nécessaire de la remplacer, veuillez vous adresser à un réparateur qualifié pour effectuer ce remplacement.

Cet instrument peut également utiliser des piles de type courant. Certaines peuvent être rechargeables. Vérifiez que la pile en cours de chargement est de type rechargeable et que le chargeur utilisé lui correspond.

Lorsque vous installez des piles, ne mélangez jamais des piles usagées et des piles neuves. Ne mélangez pas non plus des piles de type différent. Les piles DOIVENT être installées correctement. L'installation de piles mal assorties ou une installation incorrecte peut entraîner une surchauffe et une rupture du logement des piles.

### Avertissement :

Ne pas tenter de recharger, démonter ou incinérer ce type de pile. Garder toutes les piles hors de la portée des enfants. Mettre au rebut les piles usagées rapidement et conformément aux réglementations en vigueur. Remarque : interrogez un revendeur de piles de type courant près de chez vous pour savoir comment les mettre au rebut.

### Avis concernant la mise au rebut :

Si cet instrument est endommagé sans réparation possible ou si, pour une raison quelconque, il est jugé en fin de vie, veuillez observer toutes les réglementations locales, nationales ou fédérales qui régissent la mise au rebut des produits contenant du plomb, des piles, du plastique, etc.

### EMPLACEMENT DE LA PLAQUE SIGNALÉTIQUE :

La plaque signalétique se trouve à l'arrière de l'instrument. Cette plaque porte le numéro du modèle de l'appareil, son numéro de série, ses caractéristiques d'alimentation électrique, etc. Il est conseillé de noter le numéro de modèle, le numéro de série et la date d'achat de l'appareil dans les espaces prévus ci-dessous et de conserver ce guide comme preuve permanente de votre achat.

Modèle

---

N° de série

---

Date d'achat

---

# VEUILLEZ CONSERVER CE MANUEL

# Adaptateur secteur

This device complies with Part 15 of the FCC Rules. Operation is subject to the following two conditions: (1) this device may not cause harmful interference, and (2) this device must accept any interference received, including interference that may cause undesired operation.

**CAN ICES-3 (B)/NMB-3(B)**

(can\_b\_02)



## Explication des symboles graphiques



L'éclair avec une flèche à l'intérieur d'un triangle équilatéral est destiné à attirer l'attention de l'utilisateur sur la présence d'une « tension dangereuse » non isolée à l'intérieur de l'appareil, pouvant être suffisamment élevée pour constituer un risque d'électrocution.



Le point d'exclamation à l'intérieur d'un triangle équilatéral est destiné à attirer l'attention de l'utilisateur sur la présence d'instructions importantes sur l'emploi ou la maintenance (réparation) de l'appareil dans la documentation fournie.

L'avertissement ci-dessus se trouve à l'arrière de l'instrument.

## CONSIGNES DE SÉCURITÉ À LIRE ATTENTIVEMENT

- 1 Lisez les instructions ci-après.
- 2 Conservez ces instructions.
- 3 Tenez compte des avertissements.
- 4 Suivez toutes les instructions.
- 5 N'utilisez pas cet instrument dans un milieu humide.
- 6 Employez uniquement un chiffon sec pour nettoyer l'instrument.
- 7 N'obstruez pas les ouvertures prévues pour la ventilation. Installez l'instrument conformément aux instructions du fabricant.
- 8 N'installez pas l'instrument près d'une source de chaleur, notamment un radiateur, une bouche de chaleur, un poêle ou autres (y compris les amplificateurs).
- 9 Ne modifiez pas les caractéristiques de la fiche avec mise à la terre polarisée. Une fiche polarisée est dotée de deux broches (l'une est plus large que l'autre). Une fiche avec mise à la terre comprend deux broches, ainsi qu'une troisième qui relie l'instrument à la terre. La broche la plus large (ou troisième broche) permet de sécuriser l'installation électrique. Si vous ne pouvez pas brancher le cordon d'alimentation dans la prise d'alimentation, demandez à un électricien de la remplacer.
- 10 Protégez le cordon d'alimentation. Cela permet d'éviter de marcher dessus ou de le tordre au niveau de la fiche, de la prise d'alimentation et des points de contact sur l'instrument.
- 11 N'employez que les dispositifs/accessoires indiqués par le fabricant.
- 12 Utilisez uniquement le chariot, le socle, le trépied, le support ou le plan indiqués par le fabricant ou livrés avec l'instrument. Si vous utilisez un chariot, soyez prudent si vous le déplacez avec l'instrument posé dessus pour éviter de le renverser.
- 13 Débranchez l'instrument en cas d'orage ou lorsque vous ne l'utilisez pas pendant des périodes prolongées.
- 14 Confiez toutes les réparations à des techniciens qualifiés. Des réparations sont nécessaires lorsque l'instrument est endommagé, notamment dans les cas suivants : cordon d'alimentation ou fiche défectueuse, liquides ou objets projetés sur l'appareil, exposition aux intempéries ou à l'humidité, fonctionnement anormal ou chute.



### AVERTISSEMENT

N'UTILISEZ PAS L'INSTRUMENT SOUS LA PLUIE OU DANS UN ENVIRONNEMENT HUMIDE, FAUTE DE QUOI VOUS RISQUEZ DE PROVOQUER UN INCENDIE OU DE VOUS ÉLECTROCUTER.

(UL60065\_03)

# PRÉCAUTIONS D'USAGE

## PRIÈRE DE LIRE ATTENTIVEMENT AVANT DE PROCÉDER À TOUTE MANIPULATION

Rangez ce manuel en lieu sûr et à portée de main afin de pouvoir le consulter ultérieurement.

### Adaptateur secteur



#### AVERTISSEMENT

- L'adaptateur secteur est conçu pour être utilisé exclusivement avec les instruments de musique électroniques Yamaha. Ne l'affectez pas à un autre usage.
- Utilisation en intérieur uniquement. N'utilisez pas l'adaptateur dans un environnement humide.



#### ATTENTION

- Lors de l'installation, assurez-vous que la prise secteur est facilement accessible. En cas de problème ou de dysfonctionnement, désactivez immédiatement l'interrupteur d'alimentation de l'instrument et retirez l'adaptateur secteur de la prise de courant. Lorsque l'adaptateur secteur est branché dans la prise secteur, gardez à l'esprit qu'une faible dose d'électricité circule toujours dans l'instrument, même si l'interrupteur d'alimentation est désactivé. Lorsque vous n'utilisez pas l'instrument pendant une période prolongée, veillez à débrancher le cordon d'alimentation de la prise murale.

### EAD10



#### AVERTISSEMENT

Veillez à toujours observer les précautions élémentaires énumérées ci-après pour éviter de graves blessures, voire la mort, en raison d'une électrocution, d'un court-circuit, de dégâts, d'un incendie ou de tout autre risque. La liste de ces précautions n'est pas exhaustive :

##### Alimentation//Adaptateur secteur

- Ne laissez pas le cordon d'alimentation à proximité de sources de chaleur telles que les radiateurs ou les éléments chauffants. Évitez également de le plier de façon excessive ou de l'endommager de quelque manière que ce soit ou de placer dessus des objets lourds.
- Utilisez uniquement la tension requise pour l'instrument. Celle-ci est indiquée sur la plaque du fabricant de l'instrument.
- Utilisez uniquement l'adaptateur spécifié (page 63). L'utilisation d'un adaptateur inapproprié peut endommager l'instrument ou entraîner une surchauffe.
- Vérifiez périodiquement l'état de la fiche électrique, dépoussiérez-la et nettoyez-la.

##### Ne pas ouvrir

- L'instrument ne contient aucune pièce nécessitant l'intervention de l'utilisateur. N'ouvrez pas l'instrument et ne tentez pas d'en démonter les éléments internes ou de les modifier de quelque façon que ce soit. Si l'appareil présente des signes de dysfonctionnement, mettez-le immédiatement hors tension et faites-le contrôler par un technicien Yamaha qualifié.

##### Prévention contre l'eau

- N'exposez pas l'instrument à la pluie et ne l'utilisez pas près d'une source d'eau ou dans un milieu humide. Ne déposez pas dessus des récipients (tels que des vases, des bouteilles ou des verres) contenant des liquides qui risqueraient de s'infiltrer par les ouvertures. Si un liquide, tel que de l'eau, pénètre à l'intérieur de l'instrument, mettez immédiatement ce dernier hors tension et débranchez le cordon d'alimentation de la prise secteur. Faites ensuite contrôler l'instrument par un technicien Yamaha qualifié.
- N'essayez jamais de retirer ou d'insérer une fiche électrique avec les mains mouillées.

##### Prévention contre les incendies

- Ne déposez pas des objets présentant une flamme, tels que des bougies, sur l'instrument. Ceux-ci pourraient se renverser et provoquer un incendie.

##### En cas d'anomalie

- Si l'un des problèmes suivant survient, coupez immédiatement l'alimentation et retirez la fiche électrique de la prise. Faites ensuite contrôler l'appareil par un technicien Yamaha.
  - Le cordon électrique s'effiloche ou est endommagé.
  - L'instrument dégage une odeur inhabituelle ou de la fumée.
  - Un objet est tombé à l'intérieur de l'instrument.
  - Une brusque perte de son est intervenue durant l'utilisation de l'instrument.



## **ATTENTION**

**Observez toujours les précautions élémentaires reprises ci-dessous pour éviter tout risque de blessures corporelles, pour vous-même ou votre entourage, ainsi que la détérioration de l'instrument ou de tout autre bien. La liste de ces précautions n'est pas exhaustive :**

### **Alimentation//Adaptateur secteur**

- N'utilisez pas de connecteur multiple pour brancher l'instrument sur une prise secteur. Cela risque d'affecter la qualité du son, voire de provoquer la surchauffe de la prise.
- Veillez à toujours saisir la fiche, et non le cordon, pour débrancher l'instrument de la prise d'alimentation. Si vous tirez sur le cordon, vous risquez de l'endommager.
- Débranchez la fiche électrique de la prise secteur lorsque vous n'utilisez pas l'instrument pendant un certain temps ou en cas d'orage.

### **Montage**

- Lisez attentivement la documentation fournie expliquant la procédure de montage. Une erreur dans l'ordre de montage des éléments pourrait endommager l'instrument ou entraîner des blessures corporelles.

### **Emplacement**

- Ne placez pas l'instrument dans une position instable afin d'éviter qu'il ne tombe accidentellement.
- Avant de déplacer l'instrument, débranchez-en tous les câbles afin d'éviter de les endommager ou de blesser quiconque risquerait de trébucher dessus.
- Lors de la configuration de l'instrument, assurez-vous que la prise secteur que vous utilisez est facilement accessible. En cas de problème ou de dysfonctionnement, coupez immédiatement l'alimentation et retirez la fiche de la prise. Même lorsque l'interrupteur d'alimentation est en position d'arrêt, du courant électrique de faible intensité continue de circuler dans l'instrument. Si vous n'utilisez pas l'instrument pendant une période prolongée, veillez à débrancher le cordon d'alimentation de la prise murale.
- Utilisez le support de module inclus si vous installez l'EAD10 sur le pied de cymbale charleston. Assurez-vous aussi de vous servir des boulons à ailettes fournis avec le support de module sous peine d'endommager les composants internes ou de renverser accidentellement l'instrument.
- Prenez soin de serrer fermement la vis de blocage et les boulons à ailettes du support de module lorsque vous configurez l'EAD10. Par ailleurs, ne desserrez pas rapidement la vis de blocage ou les boulons à ailettes du support de module. Le non-respect de ces instructions pourrait entraîner la chute des pièces de l'unité principale, du capteur ou du support de module et causer des blessures.

### **Connexions**

- Avant de raccorder l'instrument à d'autres appareils électroniques, mettez ces derniers hors tension. Avant de mettre ces appareils sous ou hors tension, réglez tous les niveaux de volume sur le son minimal.
- Veillez également à régler tous les appareils sur le volume minimal et à augmenter progressivement les commandes de volume tout en jouant de l'instrument pour obtenir le niveau sonore souhaité.

### **Précautions de manipulation**

- Ne vous appuyez pas sur l'instrument et ne déposez pas d'objets lourds dessus. Ne manipulez pas trop brutalement les touches, les sélecteurs et les connecteurs.
- N'utilisez pas l'instrument ou le casque de manière prolongée à des niveaux sonores trop élevés ou inconfortables qui risqueraient d'entraîner des troubles définitifs de l'audition. Si vous constatez une baisse d'acuité auditive ou que vous entendez des sifflements, consultez un médecin.

Yamaha ne peut être tenu responsable des détériorations causées par une mauvaise manipulation de l'instrument ou par des modifications apportées par l'utilisateur, ni des données perdues ou détruites.

Mettez toujours l'instrument hors tension lorsque vous ne l'utilisez pas.

Notez que même lorsque l'interrupteur [  ] (Veille/Marche) est en position de veille (l'écran est éteint), une faible quantité de courant électrique circule toujours dans l'instrument. Lorsque vous n'utilisez pas l'instrument pendant une période prolongée, veillez à débrancher le cordon d'alimentation de la prise murale.

## AVIS

Pour éviter d'endommager le produit ou de perturber son fonctionnement, détruire des données ou détériorer le matériel avoisinant, il est indispensable de respecter les avis ci-dessous.

### ■ Manipulation

- N'utilisez pas l'instrument à proximité d'un téléviseur, d'une radio, d'un équipement stéréo, d'un téléphone mobile ou d'autres appareils électriques. Autrement, ces équipements risquent de produire des interférences. Si vous utilisez l'instrument en combinaison avec une application téléchargée sur un iPad, un iPhone ou un iPod Touch, nous vous recommandons d'activer l'option « Airplane Mode » (Mode Avion) de l'appareil afin d'éviter toute interférence produite par la communication.
- Ne laissez pas l'instrument exposé à un environnement trop poussiéreux, à des vibrations excessives ou à des conditions de chaleur et de froid extrêmes (par exemple, à la lumière directe du soleil, à proximité d'un radiateur ou dans une voiture en pleine journée), au risque de déformer le panneau, d'endommager les composants internes ou de provoquer un dysfonctionnement de l'appareil.
- Ne déposez pas d'objets en vinyle, en plastique ou en caoutchouc sur l'instrument, car ceux-ci risquent de décolorer le panneau ou le clavier.

### ■ Entretien

- Pour nettoyer l'instrument, utilisez un chiffon doux et sec ou légèrement humide. N'utilisez jamais de diluants de peinture, de solvants, d'alcool, de produits d'entretien ou de tampons de nettoyage imprégnés de produits chimiques.

### ■ Sauvegarde de données

- Les réglages système (Manuel de référence (Avancé) (PDF) sont automatiquement stockés et ne seront pas perdus à la mise hors tension. Les réglages risquent toutefois d'être perdus à la suite d'un dysfonctionnement ou d'une opération incorrecte. Enregistrez dès lors les données importantes sur un périphérique externe, un lecteur flash USB ou un ordinateur (pages 25 et 30). Veuillez lire la page 30 avant d'utiliser le lecteur flash USB.
- Les modifications apportées aux scènes ainsi qu'à d'autres éléments seront perdues si elles n'ont pas été enregistrées avant la mise hors tension. De la même manière, les modifications sont perdues lorsque l'appareil est éteint par la fonction de mise hors tension automatique (page 29). Enregistrez les données que vous souhaitez conserver sur l'unité principale ou sur un périphérique externe tel qu'un ordinateur ou un lecteur flash USB (pages 25 et 30). Cependant, les données stockées dans l'unité principale peuvent être perdues à la suite d'un dysfonctionnement ou d'une opération incorrecte. Enregistrez dès lors les données importantes sur un périphérique externe, un lecteur flash USB ou un ordinateur (pages 25 et 30). Veuillez lire la page 30 avant d'utiliser le lecteur flash USB.
- Pour éviter toute perte de données due à un lecteur flash USB endommagé, nous vous recommandons d'enregistrer vos données importantes en tant que données de sauvegarde sur un lecteur flash USB de secours ou sur un périphérique externe tel qu'un ordinateur.

## Informations

### ■ À propos des droits d'auteur

- La copie de données musicales disponibles dans le commerce, y compris, mais sans s'y limiter, les données MIDI et/ou audio, est strictement interdite, sauf pour usage personnel.
- Ce produit comporte et intègre des contenus pour lesquels Yamaha détient des droits d'auteur ou possède une licence d'utilisation des droits d'auteurs de leurs propriétaires respectifs. En raison des lois sur les droits d'auteur ainsi que d'autres lois pertinentes, vous n'êtes PAS autorisé à distribuer des supports sur lesquels ces contenus ont été sauvegardés ou enregistrés et sont pratiquement identiques ou très similaires aux contenus du produit.
  - \* Les contenus décrits ci-dessus comprennent un programme d'ordinateur, des données de style d'accompagnement, des données MIDI, des données WAV, des données d'enregistrement de sonorités, une partition, des données de partition, etc.
  - \* Vous êtes autorisé à distribuer le support sur lequel votre performance ou production musicale a été enregistrée à l'aide de ces contenus, et vous n'avez pas besoin d'obtenir l'autorisation de Yamaha Corporation dans de tels cas.

### ■ À propos de ce manuel

- Les illustrations et les pages d'écran figurant dans ce manuel sont uniquement proposées à titre d'information et peuvent être différentes de celles de votre instrument.
- Windows est une marque déposée de Microsoft® Corporation aux États-Unis et dans d'autres pays.
- MacOS, iPhone et iPad sont des marques de commerce d'Apple Inc., déposées aux États-Unis et dans d'autres pays.
- Les noms de société et les noms de produit mentionnés dans ce manuel sont des marques commerciales ou des marques déposées de leurs sociétés respectives.
- Les noms de touche, les bornes et autres éléments situés sur les panneaux avant, arrière et supérieur de l'EAD10 sont indiqués entre crochets [...].

### ■ Dernière version du microprogramme

Il est possible que Yamaha mette de temps à autre le micrologiciel du produit à jour sans préavis.

Nous vous conseillons par conséquent de consulter notre site web (ci-dessous) pour obtenir la dernière version et maintenir le micrologiciel de l'EAD10 à jour.

<http://download.yamaha.com/>

Le contenu de ce mode d'emploi s'applique à la version la plus récente du micrologiciel au moment de la publication du présent manuel. Des informations relatives aux nouvelles fonctions introduites dans les versions ultérieures seront également fournies sur le site web susmentionné.

### ■ À propos des pads

Dans le présent mode d'emploi, les pads externes en option susceptibles d'être connectés à l'EAD10 sont désignés par leur nom de modèle. Veuillez noter que les noms de modèles répertoriés étaient à jour au moment de l'impression de ce manuel.

Des informations relatives aux modèles commercialisés par la suite seront fournies sur le site Web suivant :

<http://download.yamaha.com/>

\* Yamaha Corporation se réserve le droit de modifier cette adresse URL à tout moment et sans aucun préavis.

Le numéro de modèle, le numéro de série, l'alimentation requise, etc., se trouvent sur ou près de la plaque signalétique du produit, située dans la partie inférieure de l'unité. Notez le numéro de série dans l'espace fourni ci-dessous et conservez ce manuel en tant que preuve permanente de votre achat afin de faciliter l'identification du produit en cas de vol.

**N° de modèle**

---

**N° de série**

---

(bottom\_fr\_01)

**OBSERVERA!**

Apparaten kopplas inte ur växelströmskällan (nätet) så länge som den är ansluten till vägguttaget, även om själva apparaten har stängts av.

**ADVARSEL:** Netsspændingen til dette apparat er IKKE afbrudt, så længe netledningen sidder i en stikkontakt, som er tændt — også selvom der er slukket på apparatets afbryder.

**VAROITUS:** Laitteen toisiopiiriin kytketty käyttökytkin ei irroita koko laitetta verkosta.

(standby)

### Informations concernant la collecte et le traitement des déchets d'équipements électriques et électroniques



Le symbole sur les produits, l'emballage et/ou les documents joints signifie que les produits électriques ou électroniques usagés ne doivent pas être mélangés avec les déchets domestiques habituels. Pour un traitement, une récupération et un recyclage appropriés des déchets d'équipements électriques et électroniques, veuillez les déposer aux points de collecte prévus à cet effet, conformément à la réglementation nationale.

En vous débarrassant correctement des déchets d'équipements électriques et électroniques, vous contribuerez à la sauvegarde de précieuses ressources et à la prévention de potentiels effets négatifs sur la santé humaine qui pourraient advenir lors d'un traitement inapproprié des déchets.

Pour plus d'informations à propos de la collecte et du recyclage des déchets d'équipements électriques et électroniques, veuillez contacter votre municipalité, votre service de traitement des déchets ou le point de vente où vous avez acheté les produits.

**Pour les professionnels dans l'Union européenne :**

Si vous souhaitez vous débarrasser des déchets d'équipements électriques et électroniques, veuillez contacter votre vendeur ou fournisseur pour plus d'informations.

**Informations sur la mise au rebut dans d'autres pays en dehors de l'Union européenne :**

Ce symbole est seulement valable dans l'Union européenne. Si vous souhaitez vous débarrasser de déchets d'équipements électriques et électroniques, veuillez contacter les autorités locales ou votre fournisseur et demander la méthode de traitement appropriée.

(weee\_eu\_fr\_02)

# Guide de référence rapide

## Réglage du volume et de la balance de l'équilibre

(page 13)

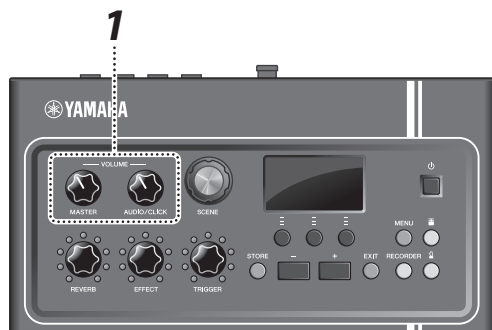

1. Tournez le bouton [MASTER VOLUME] (Volume d'ensemble) ou le bouton [AUDIO/CLICK VOLUME] (Volume audio/clic).



MASTER

Volume général



AUDIO/CLICK

Commande de volume pour AUX IN (Entrée auxiliaire) et le métronome (clic) — sons autres que ceux que vous jouez

Tapez toutes les batteries et les cymbales de l'ensemble de batterie pour vous assurer que l'EAD10 capte le son.

## Modification des sons

(page 33)

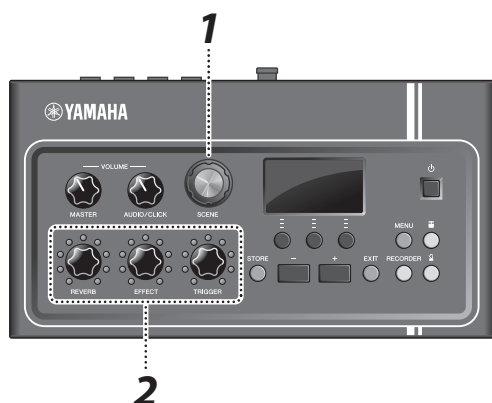

1. Tournez le bouton [SCENE] (Scène) pour sélectionner différents sons (scènes).
2. Réglez les niveaux à l'aide des boutons [REVERB] (Réverbération), [EFFECT] (Effet) et [TRIGGER] (Déclenchement).



REVERB

Règle la profondeur de réverbération



EFFECT

Règle la profondeur de l'effet



TRIGGER

Règle le volume du son de déclenchement (avec le réglage par défaut, le son de déclenchement est ajouté à la grosse caisse)

## Entraînement à l'aide du métronome (Click)

(page 39)

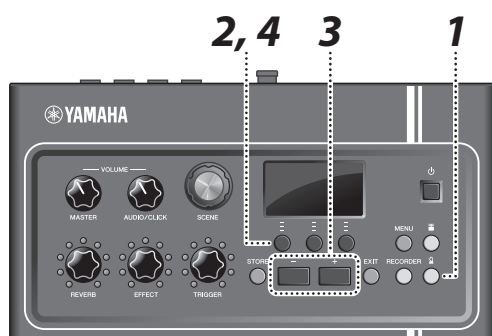

1. Appuyez sur la touche [ ] (Click) (Clic).
2. Appuyez sur la touche située sous « [ ] » pour lancer le métronome.



3. Utilisez les touches [+] ou [-] pour régler le tempo.
4. Appuyez à nouveau sur la touche « [ ] » pour arrêter le métronome.



## Reproduction en accompagnement d'un morceau favori

(page 24)

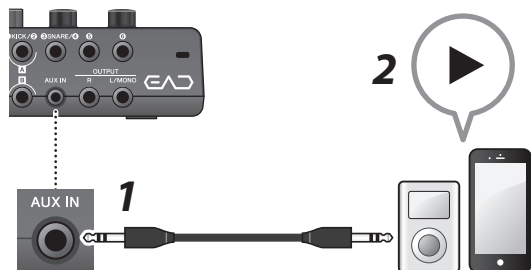

1. Connectez un lecteur de musique portable à la prise [AUX IN] (Entrée auxiliaire).
2. Lancez la reproduction musicale sur le lecteur portable.
3. Jouez de la batterie en écoutant la musique via le casque.



## Enregistrement de votre performance

(page 41)

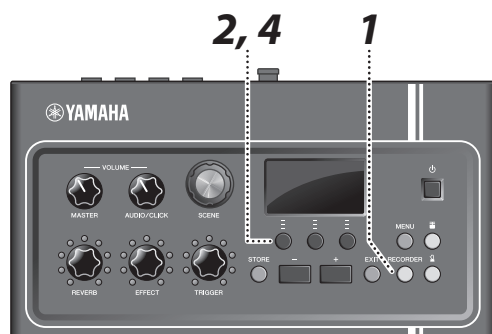

1. Appuyez sur la touche [RECORDER] (Enregistreur).
2. Appuyez sur la touche située sous « ● » pour démarrer l'enregistrement.

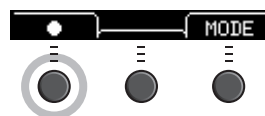

3. Jouez de la batterie.
4. Appuyez sur la touche située sous « ○ » pour interrompre l'enregistrement.

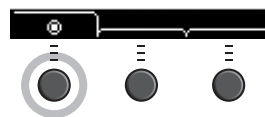

---

<b>PRÉCAUTIONS D'USAGE</b>	<b>2</b>
----------------------------	----------

---

<b>Guide de référence rapide</b>	<b>6</b>
----------------------------------	----------

---

<b>Accessoires inclus</b>	<b>9</b>
---------------------------	----------

---

<b>Fonctionnalités de l'EAD10</b>	<b>10</b>
Production de son sur l'EAD10.....	11

---

<b>À propos des manuels</b>	<b>12</b>
Manuel imprimé .....	12
Manuel numérique (PDF) .....	12

---

<b>Commandes de panneau et fonctions</b>	<b>13</b>
Unité principale.....	13
Unité de capteur .....	15
À propos des prises d'entrée de déclenchement .....	16

---

<b>Guide de configuration</b>	<b>17</b>
Installation .....	17
Connexion de l'instrument avec d'autres périphériques pour découpler le d'en jouer .....	24
Mise sous ou hors tension de l'instrument .....	25
Configuration de l'unité de capteur .....	27
Changement des réglages généraux .....	29
Utilisation d'un lecteur flash USB .....	30

---

<b>Guide de base</b>	<b>32</b>
Performance réalisée à l'aide de différentes scènes.....	32
Création de votre propre scène .....	35
Utilisation du clic (métronome) .....	39
Enregistrement de votre performance .....	41

---

<b>Guide d'application</b>	<b>48</b>
Amélioration de l'ensemble de batterie avec des éléments add-on vendus séparément .....	48

---

<b>Référence</b>	<b>55</b>
Liste des menus .....	55
Dépannage.....	58
Liste des messages.....	61
Caractéristiques techniques .....	63
Index.....	64

---



## Bienvenue

Nous vous remercions d'avoir choisi ce produit de Yamaha !

Afin de tirer le meilleur parti de votre EAD10, nous vous conseillons de lire attentivement ce mode d'emploi.

Après avoir lu ce manuel, prenez soin de le ranger dans un endroit sûr afin que vous puissiez vous y référer par la suite selon les besoins.

### Accessoires inclus

Mode d'emploi (le présent manuel)

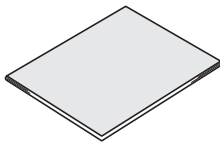

Boulons à ailettes du module de support (x 2)

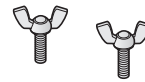

Adaptateur secteur

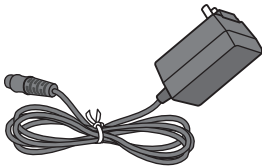

Câbles de connexion (1 paire)

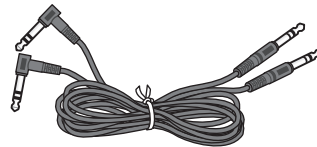

Support de module

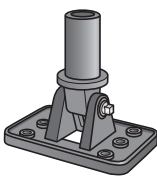

Bandes pour câble (x 3)

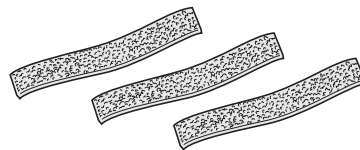

Coussins adhésifs (x 2)

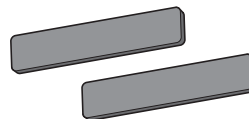

# Fonctionnalités de l'EAD10

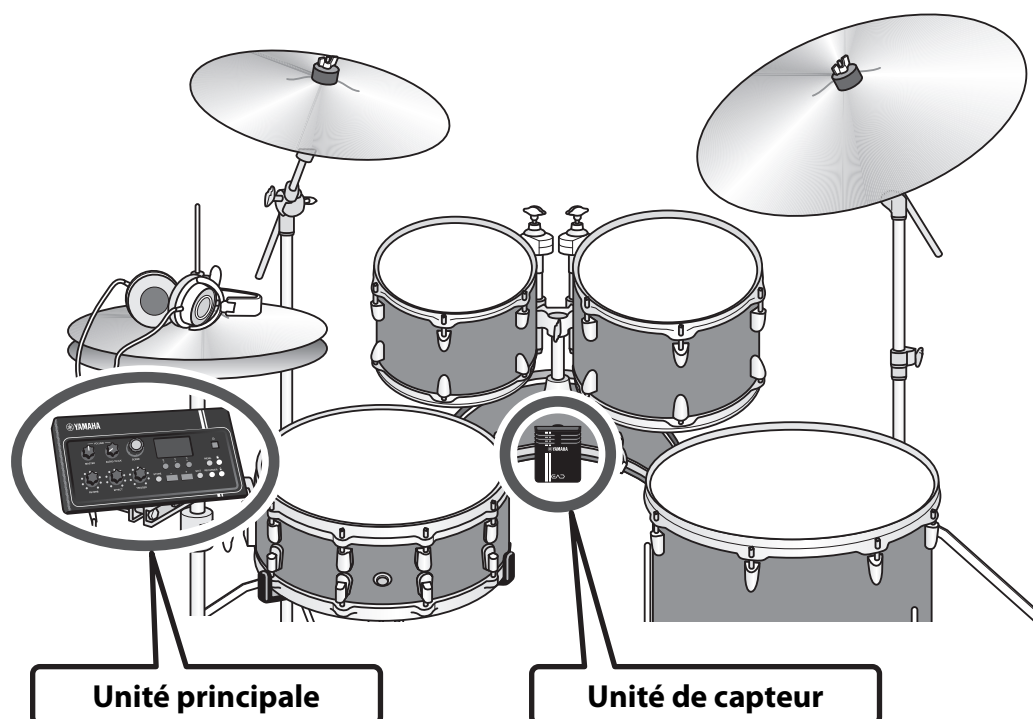

Le module EAD10 vous permet de modifier le son de la batterie acoustique selon vos envies. Branchez un smartphone à l'EAD10 et amusez-vous à jouer de la batterie en accompagnant votre musique préférée. Vous pouvez également utiliser l'instrument dans une large gamme d'applications pour les besoins de l'entraînement, de l'enregistrement ou des performances en direct.

## ***Configuration facile pour un contrôle aisé des sons de batterie tout en jouant***

- L'unité de capteur montée sur la grosse caisse facilite la configuration.
- Le microphone stéréo intégré XY offre un contrôle de haute qualité de l'ensemble de batterie grâce à une balance naturelle et une orientation stéréo.
- Le jeu puissant de batterie peut être contrôlé à un niveau sonore approprié à l'aide d'un casque ou via des écouteurs.

## ***Transformation des sons de batterie en sonorités de votre choix***

- Le changement des réglages d'effet s'effectue à l'aide d'un simple bouton et les réglages d'enregistrement et de rappel s'exécutent aisément.
- Le générateur de sons PCM vous permet de modifier le son de la grosse caisse à l'aide d'un son déclenché — même en cours de performance.
- La reproduction d'une grande variété de genres musicaux de musique contemporaine est rendue possible par le recours aux effets, à vos propres échantillons originaux ou aux sons internes déclenchés.

## ***Utilisation de l'instrument aux fins de l'enregistrement ou des performances en live***

- L'enregistrement et la reproduction peuvent s'effectuer via un lecteur flash USB ou un lecteur audio USB.
- Les sorties gauche et droite autorisent la connexion de l'instrument à un système de sonorisation.

## ■ Production de son sur l'EAD10

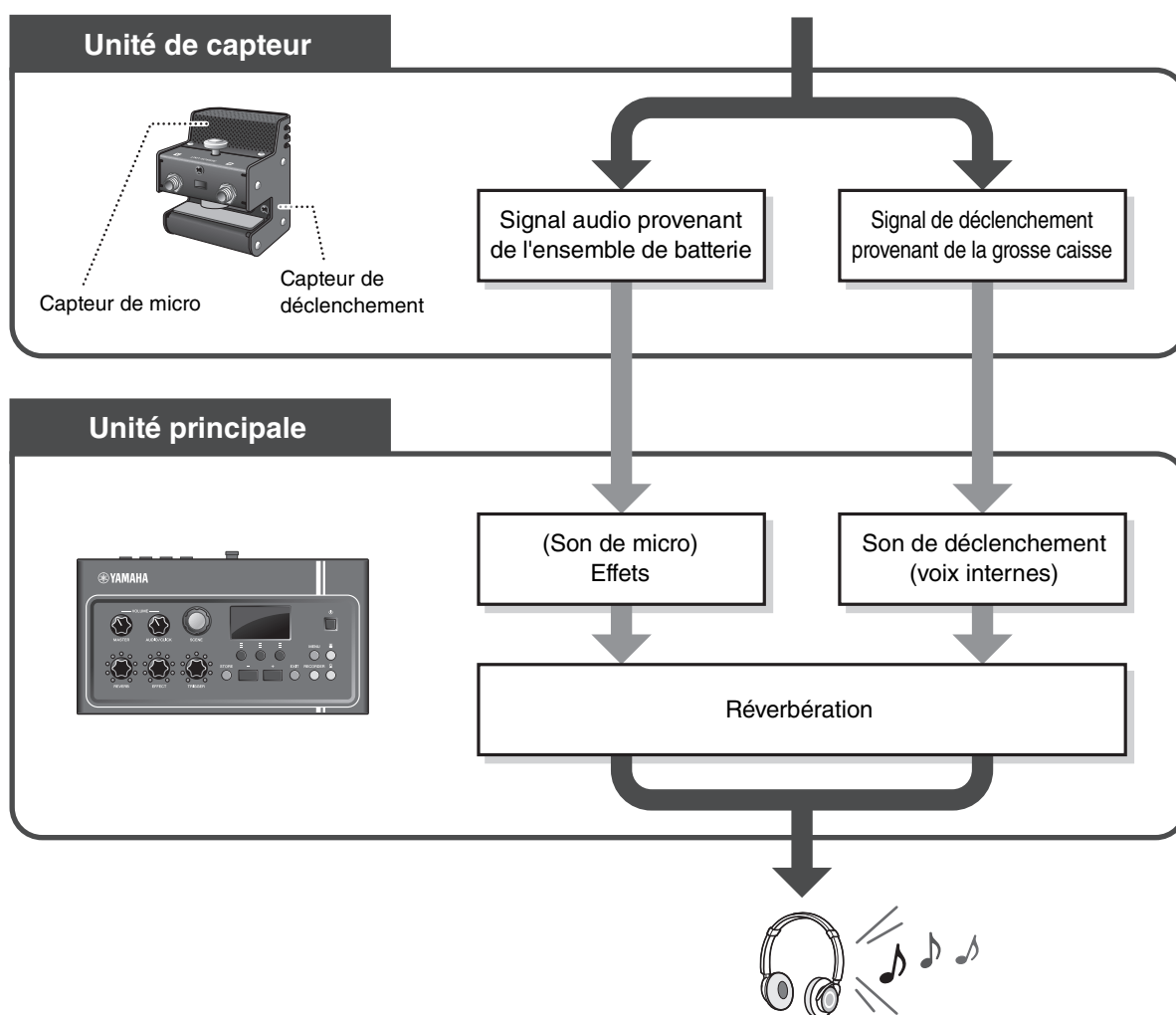

L'unité de capteur envoie deux types de signaux sur l'unité principale ; un signal audio capturé à l'aide du capteur de micro et un signal de déclenchement capturé via le capteur de déclenchement. Le signal audio est soumis aux effets, alors que le capteur de déclenchement sert à reproduire des sons de déclenchement en fonction de votre style de jeu de batterie.

Pour plus d'informations sur les sons de déclenchement, les effets et la réverbération, reportez-vous à la section « Qu'est-ce qu'une scène ? » (page 32).

# À propos des manuels

Les manuels suivants sont proposés pour faciliter l'utilisation de l'EAD10. Ils ont été spécialement conçus à l'intention des utilisateurs de l'EAD10.

## Manuel imprimé



### Mode d'emploi (le présent manuel)

#### Guide de configuration

Explique l'installation et la configuration de l'EAD10 pour la production de sons.

#### Guide de base

Décrit les notions élémentaires requises pour opérer l'EAD10.

#### Guide d'application

Détaille les réglages de paramètres et d'autres modes d'utilisation plus avancés.

#### Référence

Indique les techniques de résolution des problèmes et propose d'autres matériaux de référence.

## Manuel numérique (PDF)



### Manuel de référence (Avancé)

Le Manuel de référence propose une description de toutes les fonctions auxquelles il est possible d'accéder en appuyant sur la touche [MENU] du panneau de commande.



### Liste des données

Fournit les listes des noms de scène et d'effet de l'EAD10, ainsi que les informations liées à la norme MIDI.



### iPhone/iPad Connection Manual (Manuel de connexion d'un iPhone/iPad)

Précise comment connecter les appareils intelligents tels qu'un iPhone ou un iPad.

Les manuels au format numérique répertoriés ci-dessus sont disponibles au téléchargement depuis la page Web de Yamaha Downloads. Pour ce faire, accédez à la page Web via l'adresse URL fournie ci-après. Tapez « EAD10 » dans le champ « Model Name » (Nom de modèle), puis cliquez sur « Search » (Rechercher).

Yamaha Downloads : <http://download.yamaha.com/>

# Commandes de panneau et fonctions

## Unité principale

### Panneau supérieur

#### Bouton [SCENE] (page 33)

Permet de basculer entre les différents jeux de sonorités. Ou retourne sur l'écran Scene à partir d'autres écrans.

#### NOTE

Le bouton peut être utilisé de la même façon que les touches [-] et [+]. Pour plus d'informations, reportez-vous au Manuel de référence (Avancé) (PDF) (MENU/Utility/General).

#### Bouton [MASTER VOLUME] (Volume principal)

Règle le volume d'ensemble.

#### Bouton [AUDIO/CLICK VOLUME] (Volume audio/clic)

Règle le volume de AUX IN (Entrée auxiliaire) et des fonctions Click, c'est-à-dire tous les sons ou données audio que vous reproduisez en accompagnement.

#### Écran (page 33)

Affiche une variété d'informations.

#### Touches de fonction 1-3 (page 33) ([F1], [F2], [F3])

Sélectionne les fonctions qui apparaissent en bas de chaque écran.

#### Interrupteur [ ] (Veille/Marche) (page 25)

Permet de basculer entre les états de veille (off) et de marche (on).

#### Touche [MENU]

Permet d'accéder à l'écran de réglages avancés. Pour plus d'informations détaillées, reportez-vous au Guide de référence (Avancé) (PDF).

#### Touche [ ] (Unité de capteur) (page 27)

Affiche l'écran Sensor Unit (Unité de capteur). Réglez le niveau de capteur de micro de sorte que le voyant clignote de manière occasionnelle lorsque vous frappez la batterie avec force.

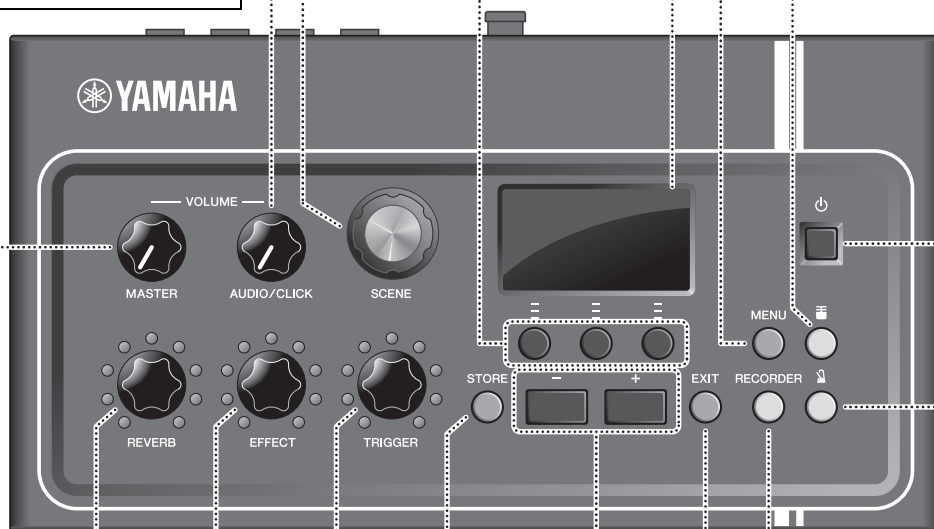

#### Bouton [REVERB] (Réverbération) (page 33)

Règle le niveau de réverbération.

#### Bouton [EFFECT] (Effet) (page 33)

Règle le degré d'effet appliqué au signal audio à partir du capteur de micro.

#### Bouton [TRIGGER] (Déclenchement) (page 33)

Règle le volume du son de déclenchement.

#### Touche [STORE] (Stockage) (page 37)

Ouvre l'écran Store. Stocke les scènes que vous avez créées.

#### Touche [-], touche [+]

Augmente ou diminue la valeur sélectionnée de 1 unité.

#### Touche [ ] (Click) (Clic) (page 39)

Affiche l'écran Click (Métronome). La touche clignote en rythme avec le tempo du clic.

#### Touche [RECORDER] (Enregistreur) (page 41)

Affiche l'écran Recorder (enregistrement/reproduction). La touche s'allume pendant l'enregistrement ou la reproduction.

#### Touche [EXIT] (Quitter)

Annule l'action ou revient à l'écran de niveau supérieur. Appuyez plusieurs fois sur la touche pour revenir à l'écran Scene.

#### NOTE

Depuis l'écran Scene, cette touche peut également servir de touche Panic (Alarme) pour interrompre un son.

## Panneau arrière

**Prise [FOOT SW] (Sélecteur au pied) (page 48)**  
Permet de brancher une pédale ou un sélecteur au pied (vendu séparément).

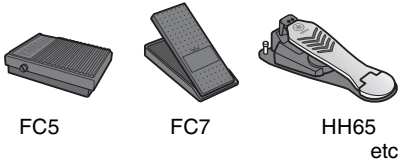

FC5

FC7

HH65 etc.

**Prise [A] de la section TO SENSOR UNIT (Vers unité de capteur) (page 17)**  
Permet la connexion à la prise [A] de l'unité de capteur à l'aide du câble de connecteur (inclus).

**Prise [B] de la section TO SENSOR UNIT**  
Permet la connexion à la prise [B] de l'unité de capteur.

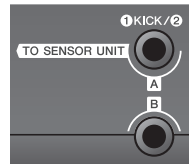

Unité de capteur

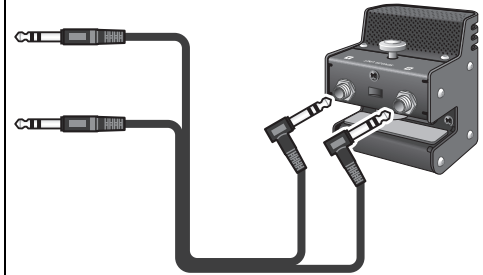

Pour plus d'informations sur les prises [1 KICK/2] à [6], reportez-vous à la section « À propos des prises d'entrée de déclenchement » (page 16).

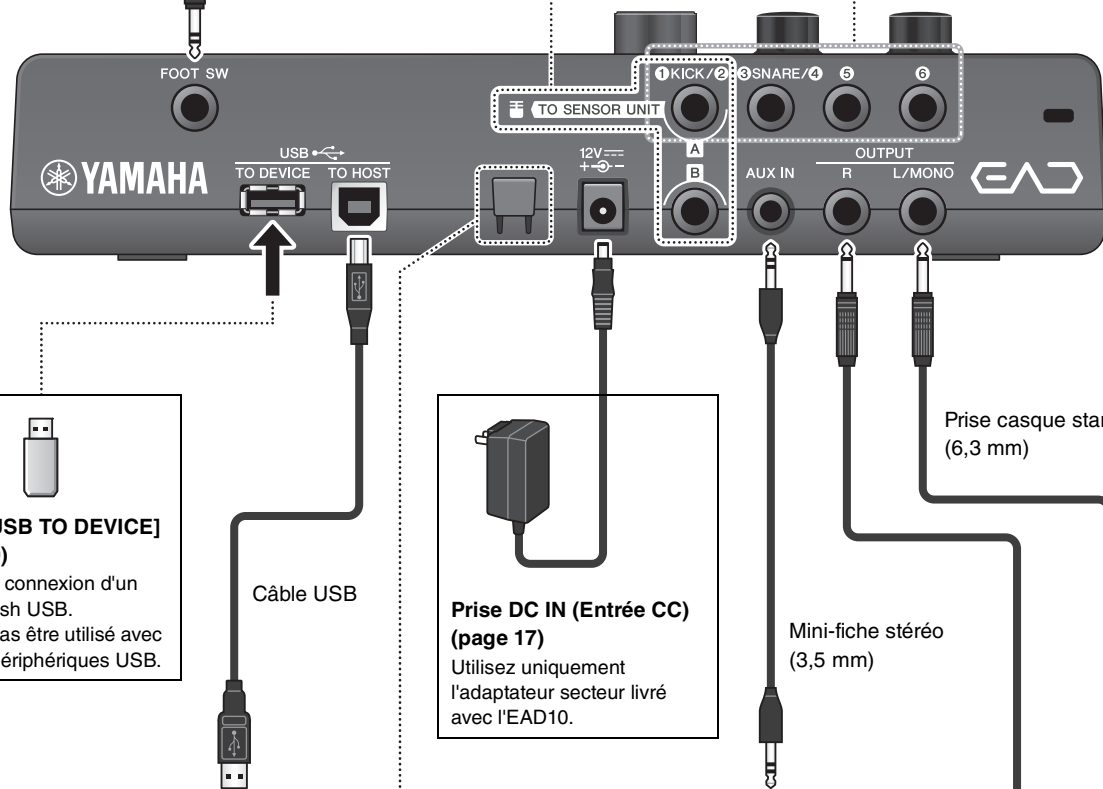

**Borne [USB TO DEVICE] (page 30)**  
Permet la connexion d'un lecteur flash USB. Ne peut pas être utilisé avec d'autres périphériques USB.



Câble USB

**Prise DC IN (Entrée CC) (page 17)**  
Utilisez uniquement l'adaptateur secteur livré avec l'EAD10.

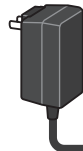

Prise casque standard (6,3 mm)

Mini-fiche stéréo (3,5 mm)

**Borne [USB TO HOST] (USB vers hôte) (page 25)**  
Permet de connecter un ordinateur ou un périphérique intelligent tel qu'un iPhone ou un iPad pour envoyer et recevoir des signaux numériques (audio et MIDI). Des pièces supplémentaires sont requises pour la connexion d'un iPhone ou un iPad. Pour plus d'informations, reportez-vous au document « iPhone/iPad Connection Manual » (PDF).



**Crochet d'enroulement du cordon (page 17)**  
Enroulez le cordon de l'adaptateur secteur autour de ce crochet pour éviter tout débranchement accidentel de l'instrument en cours d'utilisation.

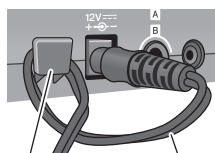

Crochet du serre-câble  
Cordon de l'adaptateur secteur

**Prise [AUX IN] (Entrée auxiliaire) (page 17)**  
Permet la connexion à la prise casque d'un smartphone ou d'un lecteur de musique portable.



**Prises [R]/[L/MONO] (D/G/Mono) de la section OUTPUT (Sortie) (page 17)**  
Permet la connexion à des haut-parleurs ou à un système de sonorisation. Il s'agit de prises de sortie casque standard. Si une sortie mono est requise, utilisez uniquement la prise [L/MONO].

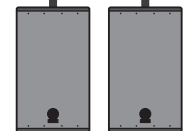



## Panneau avant

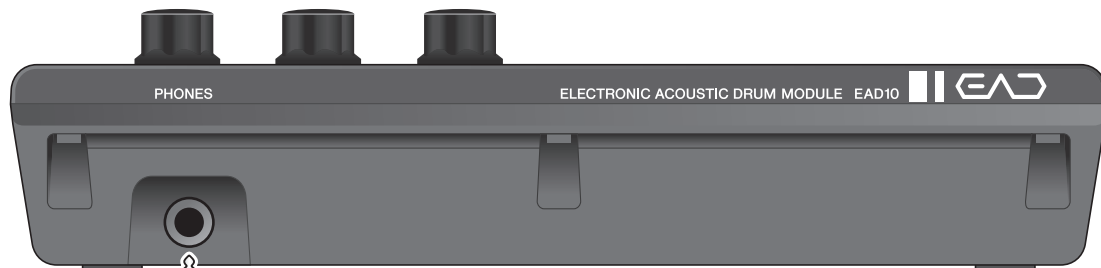

Prise casque stéréo standard  
(6,3 mm)



### Prise [PHONES] (Casque)

Permet la connexion d'un casque. Il s'agit d'une prise de sortie stéréo standard de casque (6,3 mm). Utilisez un adaptateur stéréo 6,3 mm pour connecter un casque ou des écouteurs à l'aide d'une fiche mini-jack stéréo (3,5 mm) à la prise [PHONES].

### ⚠ ATTENTION

N'utilisez pas le casque à un volume élevé pendant une période prolongée. Cela pourrait entraîner une perte de vos capacités auditives.

## Unité de capteur

### AVIS

Ne frappez pas l'unité de capteur avec les baguettes. Cela pourrait endommager le capteur de micro et entraîner la dégradation des performances.

#### Capteur de micro

Capture le son acoustique de l'ensemble de batterie et le convertit en un signal audio.

#### Prise [A]

Permet la connexion à la prise [A] de la section TO SENSOR UNIT, située sur le panneau arrière, à l'aide du câble de connecteur (inclus). Envoie le signal du capteur de déclenchement.

#### Prise [B]

Permet la connexion à la prise [B] de la section TO SENSOR UNIT, située sur le panneau arrière, à l'aide du câble de connecteur (inclus). Envoie le signal du capteur de micro.

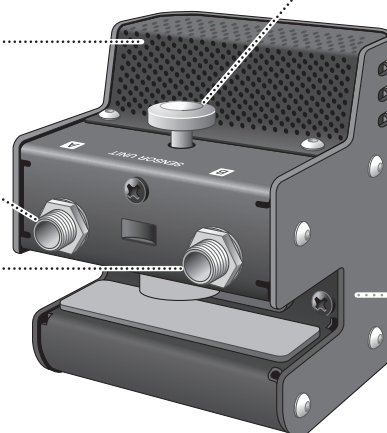

#### Vis de blocage (page 17)

Fixe l'unité de capteur sur le cercle de grosse caisse.

#### Capteur de déclenchement

Convertit les vibrations produites en frappant la grosse caisse en un signal de déclenchement.

## À propos des prises d'entrée de déclenchement

Les signaux de déclenchement sont reçus via les prises d'entrée de déclenchement. Ils servent à connecter les différents accessoires vendus séparément à l'EAD10. Vous pouvez connecter jusqu'à six pads ou déclencheurs de batterie. Les prises [1 KICK/2] à [6] sont situées sur le panneau arrière de l'unité principale.

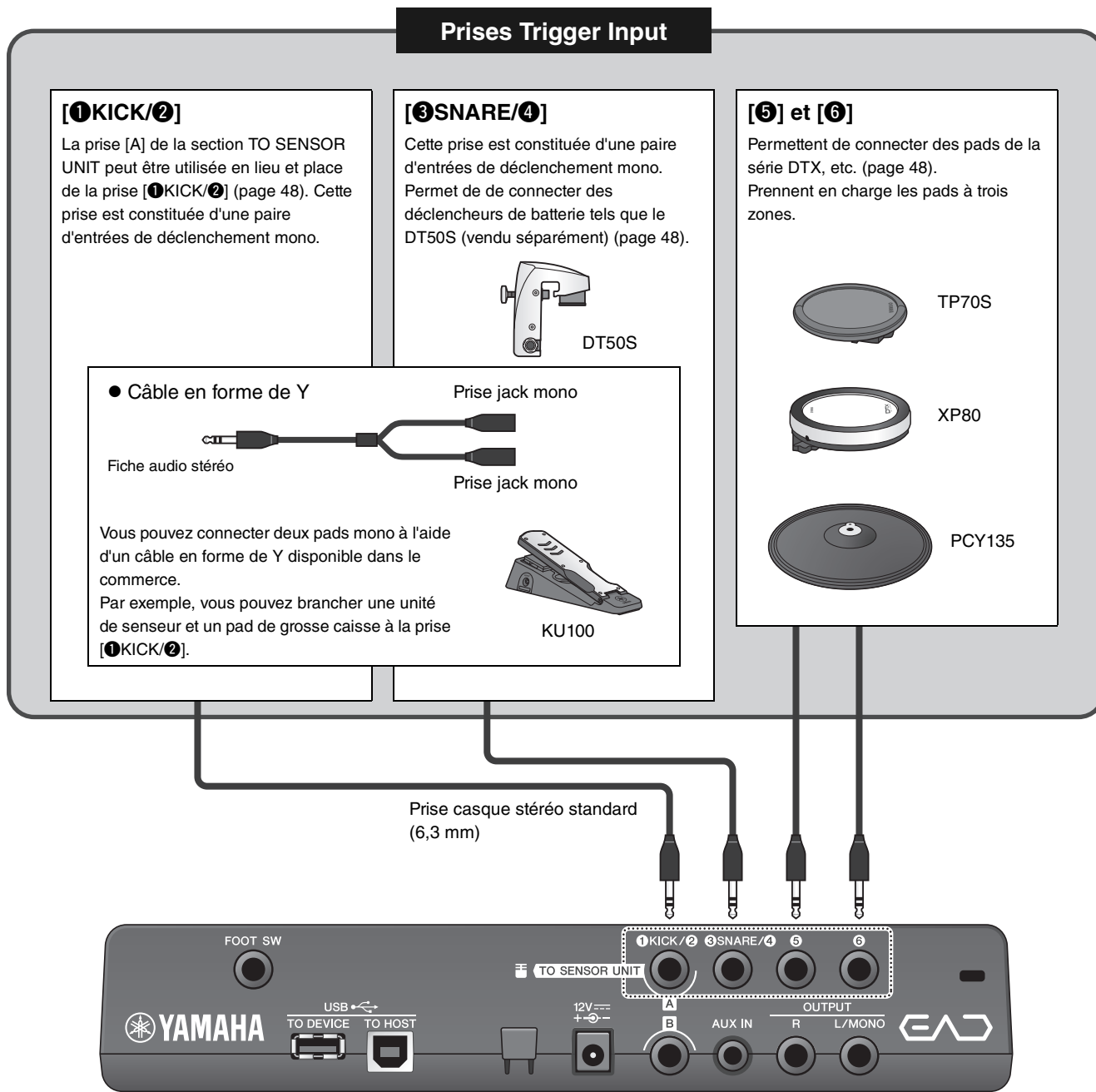

Consultez la page Web ci-dessous pour obtenir plus d'informations sur les accessoires vendus séparément pouvant être connectés aux différentes prises d'entrée de déclenchement.

Pour plus d'informations sur les connexions des accessoires vendus séparément, reportez-vous à la section « Amélioration de l'ensemble de batterie avec des éléments add-on vendus séparément » (page 48).

Yamaha Downloads : <http://download.yamaha.com/>

\* Yamaha Corporation se réserve le droit de modifier cette adresse URL à tout moment sans aucun préavis.

# Guide de configuration

Cette section fournit des informations sur la configuration et les réglages initiaux nécessaires préalables à la reproduction.

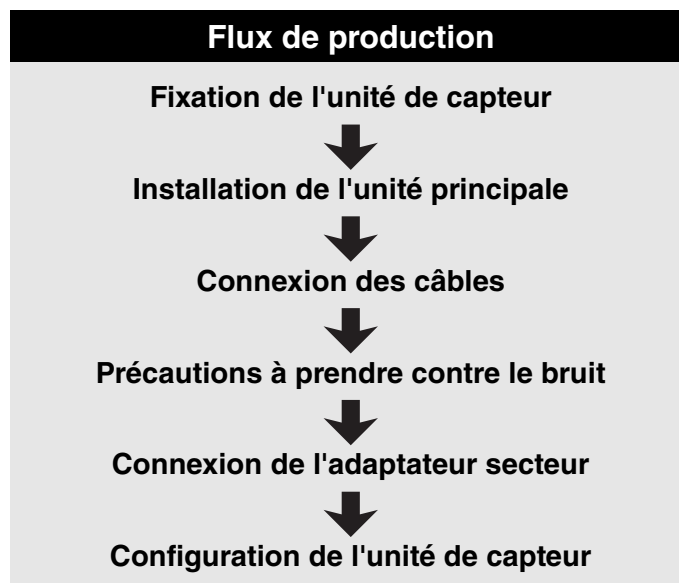

Ceci complète l'installation.

## Installation

### ■ Positionnement de l'ensemble de batterie



La grosse caisse est au centre de l'ensemble de batterie, la caisse claire, les toms et les cymbales étant positionnés autour de celle-ci de manière appropriée. Les instruments disposés loin de l'unité de capteur montée sur la grosse caisse peuvent retentir à faible volume. Par contre, si les instruments tels que la cymbale ride sont placés trop près de l'unité de capteur, le son sera trop fort et déséquilibré.

Une configuration faisant appel à un capteur avec un kit de batterie à deux grosses caisses produit un son inégal et déséquilibré. Par conséquent, nous ne recommandons pas son utilisation dans cette situation.

## ■ Fixation de l'unité de capteur

Fixez l'unité de capteur sur le dessus du cercle de grosse caisse côté batteur.

### ● Cercle droit standard

Cercles en bois

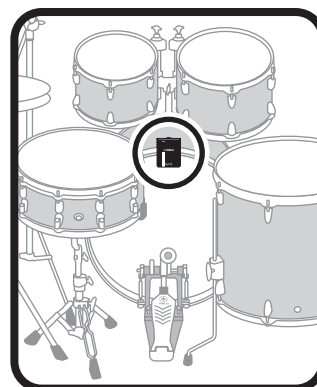
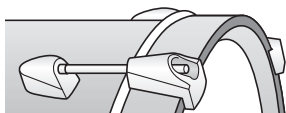

1. Faites glisser l'unité de capteur sur la partie supérieure du cercle de grosse caisse côté batteur aussi loin que possible.
2. Soulevez l'unité de capteur et après avoir vérifié que les deux surfaces illustrées dans la figure ci-dessous sont en contact avec le cercle, tournez la vis de blocage.

Vue latérale

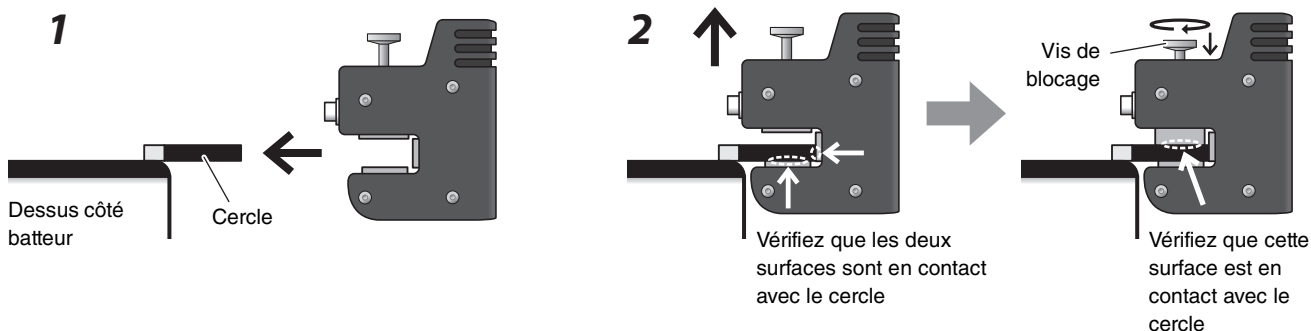

### ● Autres types de cercle

Cercles métalliques

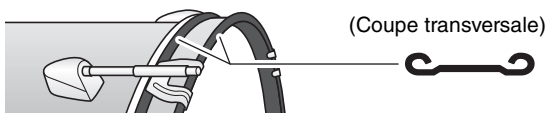

1. Fixez les coussins adhésifs inclus, respectivement sur les surfaces interne et externe du cercle.

**AVIS**

Assurez-vous que la surface inégale est remplie de coussins adhésifs pour assurer que le capteur est fermement fixé. L'unité de capteur risque de tomber si les coussins adhésifs ne sont pas utilisés.

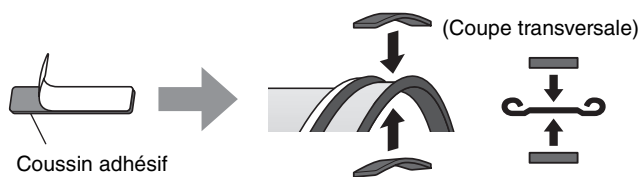

2. Fixez le capteur en suivant la même procédure que pour un cercle pour batterie standard.

## ■ Installation de l'unité principale

Placez l'unité principale sur une table ou fixez-la sur un pied de cymbale charleston.

### ● Disposition sur une surface plane

Déposez l'unité principale sur une table ou une surface plane.



### ● Montage sur un pied de cymbale charleston

1. Utilisez le support de module fourni en combinaison avec une fixation pour pied de cymbale CSAT924A vendue séparément et procédez au montage sur le pied de cymbale charleston.

Serrez les écrous à oreilles du support de module pour fixer fermement ensemble l'unité principale et le support de module.

Nous vous recommandons de fixer l'unité principale de manière à ce qu'elle ne puisse pas être effleurée par vos genoux.

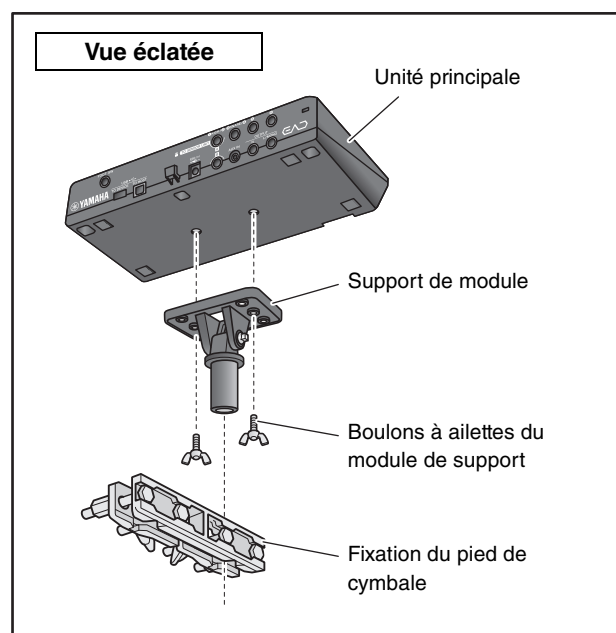
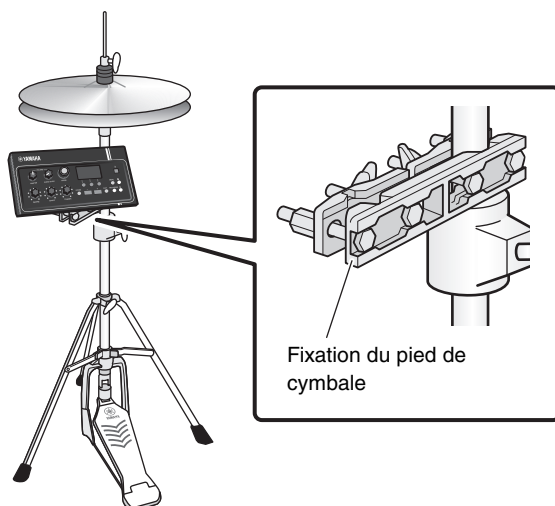

### À propos du support de module

Le support de module dispose de trois jeux de trous. Utilisez le jeu de trous central pour procéder au montage dans une position standard. Utilisez l'ensemble de trous arrière si vous voulez positionner l'unité en avant ou l'ensemble de trous avant pour placer l'unité à l'arrière.

**NOTE**

Le support de rack est de 22,2 mm (7/8") de diamètre.

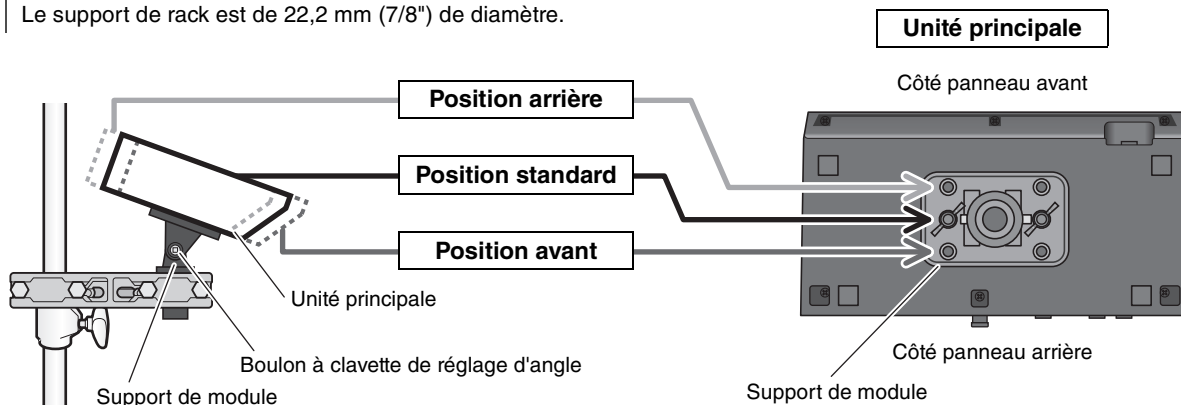

## 2. Nous vous recommandons de positionner l'unité principale à l'intérieur du bord extérieur de la cymbale vue de dessus afin d'éviter de frapper l'unité principale.

Utilisez une clé de batterie (vendue séparément) pour le réglage d'angle de l'unité principale.

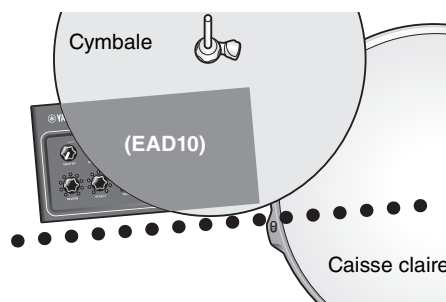

## ■ Connexion des câbles

Connectez la fiche droite sur l'unité principale et la fiche en forme de L sur l'unité de capteur.

### Câbles de connexion inclus

Prise [A] sur le panneau arrière de l'unité principale  
 ↓  
 Prise [A] de l'unité de capteur

Prise [B] de l'unité principale  
 ↓  
 Prise [B] de l'unité de capteur



**ATTENTION**

Veillez à ne pas brancher ou débrancher de câble lorsque l'alimentation est activée (ON).

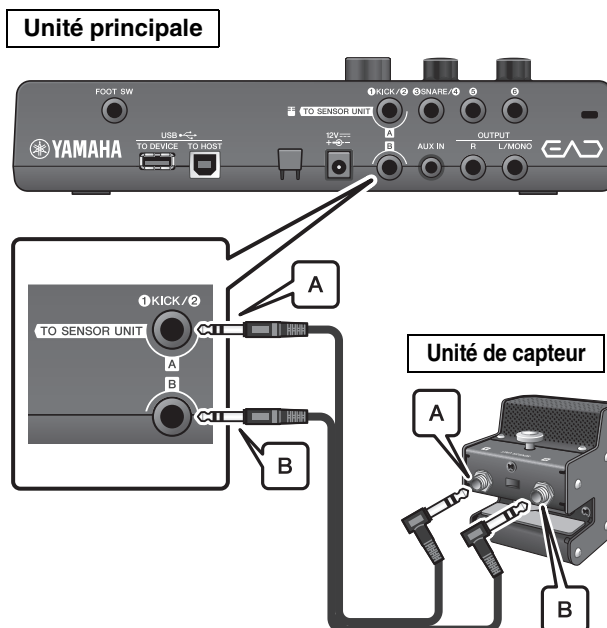



## ■ Précautions à prendre contre le bruit

Pour éviter la production de bruit, ajustez les positions au préalable de sorte que les toms ne touchent pas l'unité de capteur ou que les câbles de connecteur ne se déplacent pas autour de l'unité de capteur pendant votre performance.

### ● Vérification de l'emplacement de l'unité de capteur

Assurez-vous que l'unité de capteur ne touche pas les toms ou d'autres instruments.

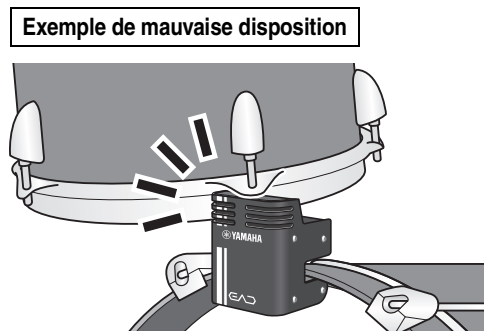

### ● Sécurisation des câbles

Positionnez les fiches en forme de L connectées à l'unité de capteur de manière latérale. Ceci fournit une position de câble plus stable.

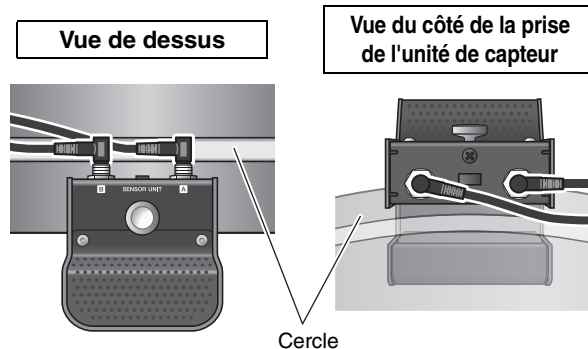

Fixez les câbles de connecteur à proximité de l'unité de capteur à l'aide de la bande pour câble.

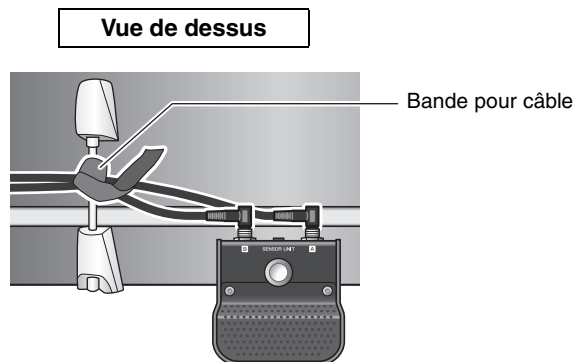

Lorsque vous montez l'unité principale sur un pied de cymbale charleston, servez-vous de la bande pour câble afin d'empêcher les câbles d'interférer avec la pédale.

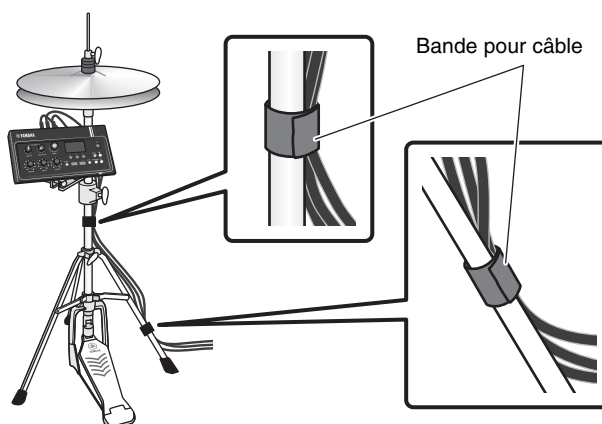

## ■ Connexion de l'adaptateur secteur

### ⚠ AVERTISSEMENT

Utilisez uniquement l'adaptateur secteur spécifié (page 63). Le recours à un autre adaptateur secteur pourrait entraîner un dysfonctionnement, une surchauffe, un incendie et d'autres problèmes. Cela peut annuler la garantie, par conséquent soyez vigilant.

### ⚠ ATTENTION

Positionnez l'unité principale à proximité d'une prise secteur. Si vous remarquez des défauts en cours de fonctionnement, mettez l'instrument hors tension et débranchez immédiatement l'adaptateur secteur.

1. Vérifiez que l'unité est hors tension (tous les voyants et le rétroéclairage de l'écran sont éteints).



Tous les voyants sont éteints

2. Pour les adaptateurs secteur à fiche amovible uniquement : Assurez-vous que la fiche n'est pas débranchée.

### ⚠ AVERTISSEMENT

- Lorsque vous utilisez un adaptateur secteur équipé d'une fiche amovible, assurez-vous de garder celle-ci fermement reliée à l'adaptateur. Le branchement de la seule fiche dans la prise d'alimentation pourrait provoquer une décharge électrique ou un incendie.
- Si la fiche amovible vient à se détacher de l'adaptateur secteur, évitez de toucher ses parties métalliques et faites glisser l'adaptateur secteur dans la prise jusqu'à ce que vous entendiez un clic indiquant que la fiche a été verrouillée sur l'adaptateur. En outre, veillez à laisser la fiche libre de tout corps étranger, au risque de provoquer un choc électrique, un court-circuit ou un dysfonctionnement.

Faites glisser dans le sens indiqué par la flèche.

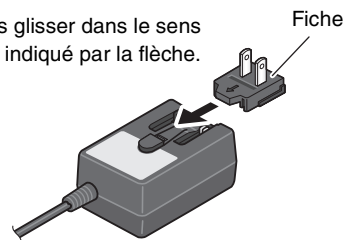

3. Connectez l'adaptateur secteur.

### ⚠ AVERTISSEMENT

Prenez soin d'utiliser l'adaptateur secteur recommandé.

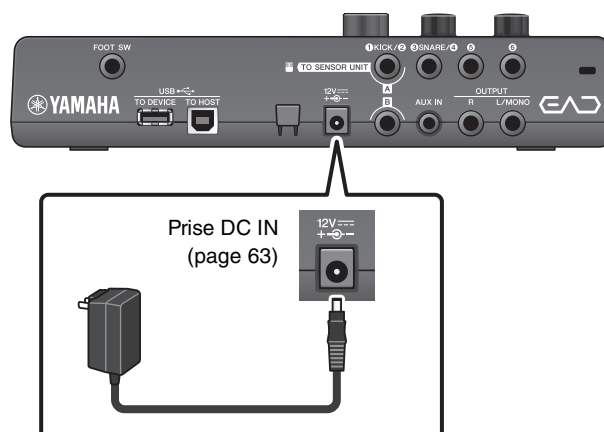

#### 4. Enroulez le cordon de l'adaptateur secteur autour du crochet pour le maintenir en place.

##### ⚠ ATTENTION

Une courbure excessive risque d'endommager le cordon de l'adaptateur secteur et de provoquer un risque d'incendie. Lorsque vous enroulez le cordon d'alimentation autour du crochet, veillez à ne pas le courber de manière excessive.

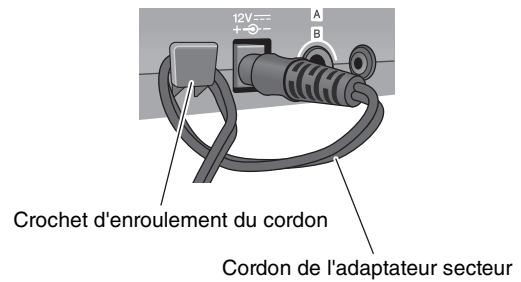

#### 5. Branchez la fiche de l'adaptateur secteur sur une prise murale à usage domestique.

##### ⚠ ATTENTION

Même lorsque l'interrupteur [⏻] (Veille/Marche) est en position de veille et que le voyant d'alimentation et le rétroéclairage de l'écran sont éteints, une faible quantité d'électricité circule toujours dans l'instrument.

Si vous n'avez pas l'intention d'utiliser l'EAD10 pendant un certain temps, débranchez l'adaptateur secteur de la prise murale.

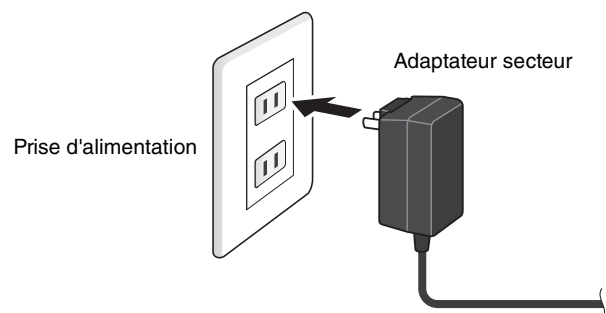

##### NOTE

Pour déconnecter l'adaptateur secteur, mettez tout d'abord l'instrument hors tension, puis exécutez la procédure dans l'ordre inverse.

## ■ Connexion d'un casque

Connectez le casque à la prise [PHONES] (Casque).

##### ⚠ ATTENTION

N'utilisez pas le casque à un volume élevé pendant une période prolongée. Cela pourrait entraîner une perte de vos capacités auditives.

##### NOTE

Veillez noter les points suivants si vous utilisez un casque ouvert ou semi-ouvert.

- Le volume a tendance à retentir plus fort en raison de la transmission du son de la batterie dans le casque durant la reproduction.
- Lorsque vous effectuez un enregistrement ou que vous êtes connecté à un système de sonorisation, le son de clic via le casque peut être mixé à l'enregistrement ou au système de sonorisation.

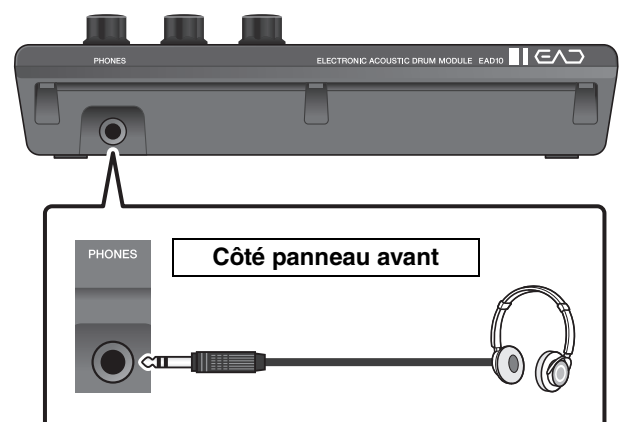

# Connexion de l'instrument avec d'autres périphériques pour découpler le d'en jouer

Cette section vous explique comment connecter à l'instrument un lecteur de musique portable et un système de sonorisation.

## ■ Connexion d'un lecteur de musique portable

Vous pouvez jouer en accompagnement de la reproduction audio d'un smartphone ou d'un lecteur de musique portable.

**AVIS**

Avant d'établir les connexions, vérifiez que les niveaux de volume sur tous les périphériques sont réglés sur leur valeur minimum.

Connectez un smartphone ou un lecteur de musique portable à la prise [AUX IN].

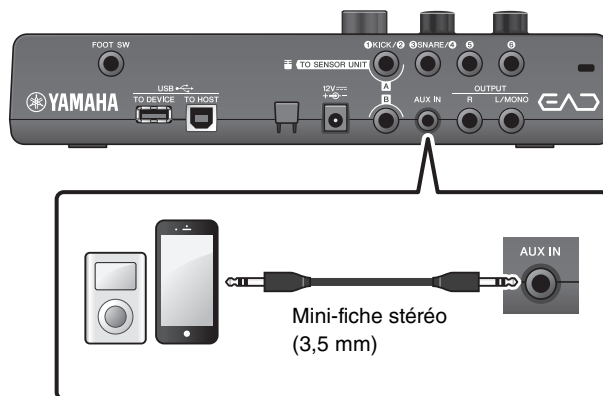

## ■ Connexion à un système de sonorisation

Branchez les prises [R]/[L/MONO] de la section OUTPUT au système de sonorisation.

**ATTENTION**

- Il est possible que vous entendiez retentir du feedback acoustique (sifflement strident ou cri perçant) selon la position du microphone et la proximité et l'orientation des haut-parleurs.
- Veuillez noter que les scènes auxquelles sont appliqués des effets à gain élevé tels que la distorsion ou la compression sont davantage susceptibles de provoquer du feedback lorsque les haut-parleurs sont soit trop proches soit orientés vers l'ensemble de batterie.

**AVIS**

- Lorsque vous connectez d'autres périphériques, assurez-vous que les fiches des câbles utilisés sont adaptées aux appareils concernés.
- Assurez-vous que les niveaux de volume sur tous les périphériques externes sont réglés sur leur valeur minimum.
- Lors de l'utilisation de l'unité principale avec un périphérique externe en sortie audio, mettez d'abord sous tension l'unité principale, puis l'appareil externe. Inversez cet ordre pour effectuer la mise hors tension. Le non-respect de cet ordre peut endommager l'équipement.

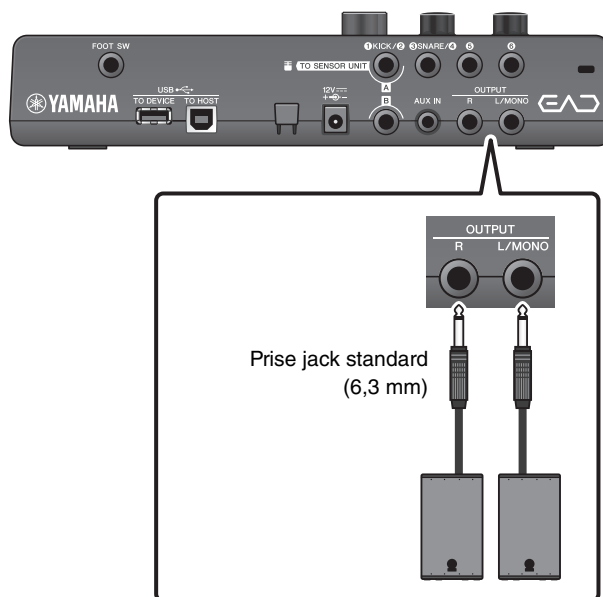

## ■ Connexion à un ordinateur

Si vous disposez d'un ordinateur sur lequel un logiciel DAW est installé, connectez l'unité principale à l'ordinateur afin d'enregistrer votre performance et de la reproduire via l'ordinateur. Pour plus d'informations à ce sujet, reportez-vous au Guide de référence (Avancé) (PDF).

### Précautions à prendre en cas d'utilisation de la borne [USB TO HOST]

Lorsque vous reliez l'ordinateur à la borne [USB TO HOST], veuillez respecter les points détaillés ci-après. Le non-respect de ces instructions pourrait provoquer un blocage de l'ordinateur, voire la corruption ou la perte des données. Si l'ordinateur ou l'instrument se bloque, il conviendra de redémarrer le logiciel ou le système d'exploitation de l'ordinateur ou de mettre l'EAD10 hors tension puis sous tension à nouveau.

#### AVIS

- Utilisez un câble USB de type AB d'une longueur inférieure à 3 mètres. Les câbles USB 3.0 ne sont pas autorisés à cet effet.
- Avant de relier l'ordinateur à la borne [USB TO HOST], désactivez le mode d'économie d'énergie (suspension, veille, attente) de l'ordinateur.
- Exécutez les opérations suivantes avant de mettre l'instrument sous/hors tension ou de brancher/débrancher le câble USB dans/hors de la borne [USB TO HOST].
  - Fermez toutes les applications ouvertes sur l'ordinateur.
- Lorsqu'un ordinateur est connecté à l'EAD10, vous devez patienter au moins six secondes entre les opérations suivantes : (1) mise hors tension puis sous tension de l'EAD10 et (2) connexion/déconnexion du câble USB.

## Mise sous ou hors tension de l'instrument

### ■ Mise sous tension

#### ⚠ ATTENTION

Ne reconnectez pas les câbles entre l'unité principale et l'unité de capteur après la mise sous tension. Cela risque de provoquer du bruit.

1. Tournez le bouton [MASTER VOLUME] à fond de course dans le sens inverse des aiguilles d'une montre pour diminuer le volume de l'unité principale jusqu'à sa valeur minimale.



2. Appuyez sur l'interrupteur [⏻] (Veille/ Marche).

L'écran de démarrage apparaît sur l'afficheur LCD.



Les valeurs illustrées peuvent différer des caractéristiques techniques réelles.

- 3. Si vous êtes connecté à un système de sonorisation :**  
**Mettez les haut-parleurs externes sous tension.**

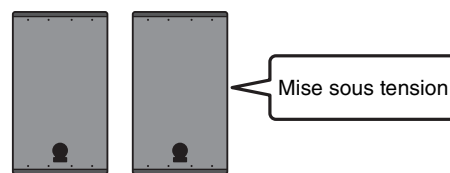

### ■ Mise hors tension

#### AVIS

- L'unité principale enregistre automatiquement les réglages à la mise hors tension. Par conséquent, ne débranchez pas l'adaptateur secteur avant que l'afficheur LCD ne s'éteigne complètement.
- Compte tenu que les scènes non sauvegardées seront perdues, veuillez toujours à enregistrer les données de sauvegarde (Stockage) avant de mettre l'instrument hors tension.

- 1. Si vous êtes connecté à un système de sonorisation :**  
**Mettez les haut-parleurs externes hors tension.**

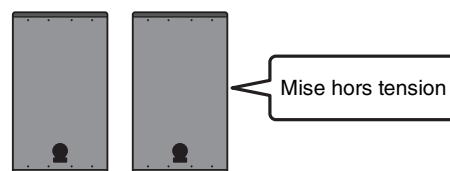

- 2. Tournez le bouton [MASTER VOLUME] à fond de course dans le sens inverse des aiguilles d'une montre pour diminuer le volume jusqu'à sa valeur minimale.**



- 3. Maintenez l'interrupteur [ ] (Veille/Marche) enfoncé.**

L'EAD10 est en veille, l'afficheur et les voyants lumineux sont éteints.

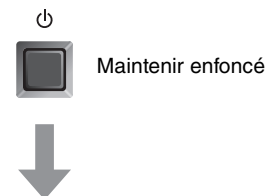

Tous les voyants sont éteints



# Configuration de l'unité de capteur

## ■ À propos des réglages de l'unité de capteur

Ajustez les réglages de gain et de sensibilité du capteur de micro et du capteur de déclenchement intégrés dans l'unité de capteur. Pour régler le gain, vous pouvez également utiliser la fonctionnalité Auto Setting (Réglage automatique).

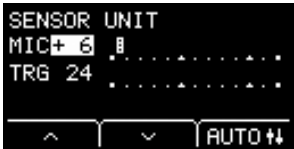
Réglage	Affichage à l'écran	Condition optimale
MIC (gain de micro)		Le niveau pointe occasionnellement vers la droite et la touche [ ] (Unité de capteur) s'allume alors en frappant tous les instruments de l'ensemble de batterie.
TRG (Gain de déclenchement)		Le niveau pointe occasionnellement vers la droite lorsque la grosse caisse est frappée avec force.

## ■ Réglage automatique du gain de capteur

### 1. Appuyez sur la touche [ ] (Unité de capteur).

L'écran SENSOR UNIT (Unité de capteur) apparaît.

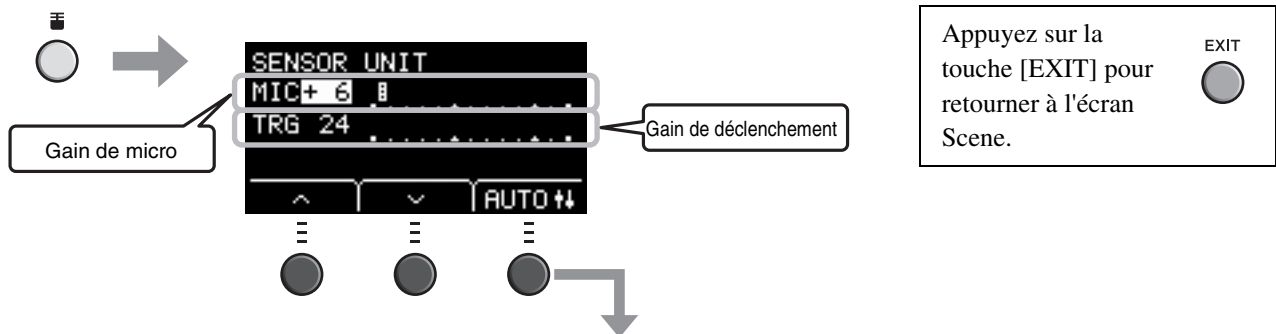

### Configuration automatique

### 2. Appuyez sur la touche située sous « AUTO » ([F3]).

### 3. Tapez les différents instruments de l'ensemble de batterie selon un rythme à 8 temps.

Le réglage s'effectue après environ 10 secondes de jeu sur les batteries.

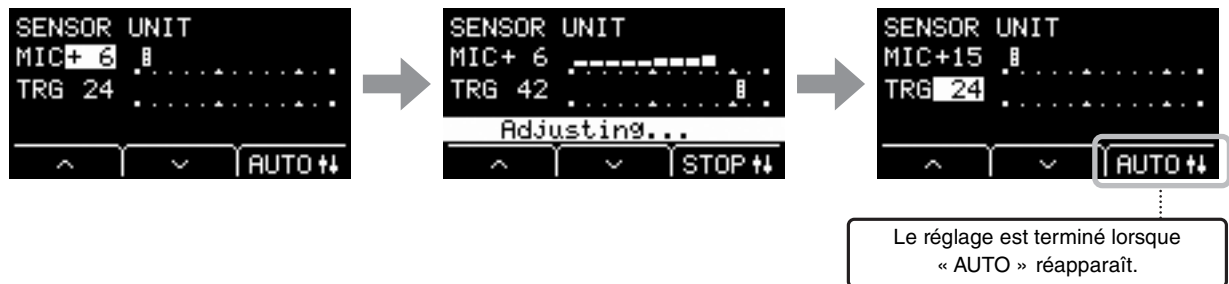

Si vous souhaitez interrompre le réglage automatique avant la fin, appuyez sur « STOP » (Arrêt).

#### NOTE

La détection pourra échouer dans certains cas, en particulier s'il existe un bruit de fond. Lorsque la détection échoue, essayez le réglage automatique plusieurs fois. Les réglages précis doivent être configurés manuellement. Si le réglage automatique n'est pas réussi après plusieurs tentatives, procédez au réglage manuellement.

## ■ Paramétrage manuel des réglages de l'unité de capteur

### 1. Appuyez sur la touche [F1] (Unité de capteur).

L'écran SENSOR UNIT apparaît.

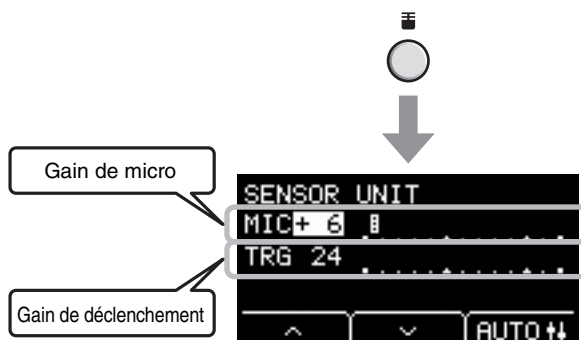
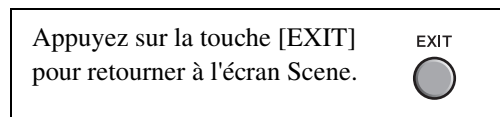

### 2. Utilisez les touches situées respectivement sous « ^ » ou « v » ([F1] ou [F2]) pour déplacer le curseur.

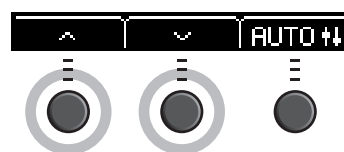

### 3. Utilisez les touches [-] ou [+] pour régler la valeur.



## ● Réglages précis

### 1. Affichez l'écran SENSOR UNIT et appuyez sur la touche située sous « v » ([F2]).

L'écran SENSOR UNIT (réglage précis) s'ouvre.

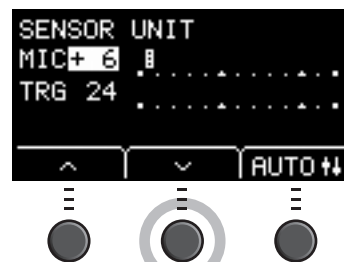

<b>TRG SENS (Trigger Sensitivity) (Sensibilité de déclenchement)</b>	Sensibilité des frappes légères	Plus la valeur est élevée, plus fort est le son produit lors d'une frappe légère.  <b>NOTE</b> • Si la valeur du paramètre est trop faible, le son de déclenchement pourra ne pas être reproduit. • Si la valeur du paramètre est trop élevée, la caisse claire ou les toms pourront déclencher le son de déclenchement de la grosse caisse lorsque celle-ci est frappée.
<b>[L]</b>	Gain de micro gauche	Réglez les réglages L et R lorsque la balance de volume entre les micros gauche et droit est déséquilibrée.
<b>[R]</b>	Gain de micro droit	<b>NOTE</b> La même valeur s'affiche pour le réglage [L] de l'écran SENSOR UNIT (réglage affiné) et le réglage « MIC » de l'écran SENSOR UNIT.

Écran SENSOR UNIT

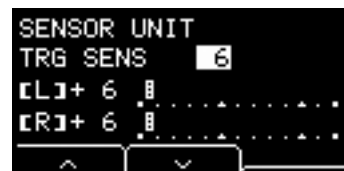

Écran SENSOR UNIT (réglage précis)



2. Utilisez les touches situées respectivement sous «  » ou «  » ([F1] ou [F2]) pour déplacer le curseur.

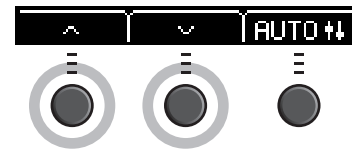

3. Utilisez les touches [-] ou [+] pour régler la valeur.



## Changement des réglages généraux

### ■ Auto Power-Off

La fonction Auto Power-Off (Mise hors tension automatique) met automatiquement l'unité principale hors tension au bout d'une certaine période d'inactivité. Le réglage par défaut est spécifié sur 30 minutes.

#### AVIS

- Les données non enregistrées sont perdues lorsque l'unité principale est désactivée à l'aide de la fonction Auto Power-Off. Veuillez à toujours enregistrer les données avant la mise hors tension.
- Dans certains modes de fonctionnement, la fonction Auto Power-Off ne met pas l'unité principale hors tension au terme du délai spécifié. Par conséquent, nous vous recommandons de toujours éteindre l'unité principale manuellement lorsque vous avez fini de l'utiliser.
- Si vous prévoyez de ne pas utiliser l'unité principale pendant un certain temps alors qu'elle est connectée à un équipement audio externe ou un système de sonorisation, nous vous conseillons de régler le volume de ces derniers sur le niveau minimum. Vous pouvez également désactiver la fonction Auto Power-Off pour faire en sorte que l'unité principale reste sous tension.

#### NOTE

Pour définir la mise hors tension automatique sur un délai autre que 30 minutes, accédez au réglage via la touche [MENU]. (MENU/Utility/General)

### ● Annulation rapide de la mise hors tension automatique

Tout en maintenant la touche [STORE] enfoncée, appuyez sur la touche [⏻] (Veille/Marche) pour annuler la fonction Auto Power-off. La fonction restera désactivée jusqu'à ce que vous définissiez un nouveau délai pour la mise hors tension automatique.

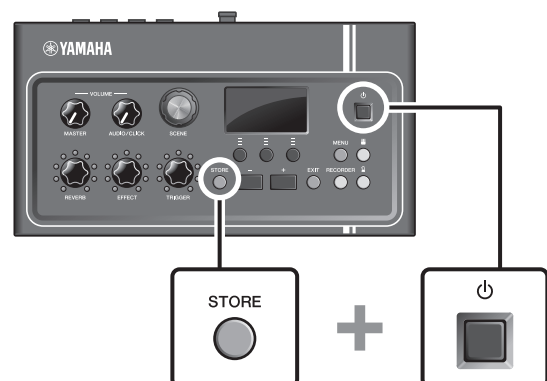

## ■ Rétablissement des réglages par défaut de l'unité principale configurés en usine (Factory Reset)

Utilisez la fonction Factory Reset (Réinitialisation aux valeurs d'usine) pour restaurer les réglages de l'unité principale sur leur réglage d'usine, même si vous les avez écrasés par inadvertance.

### AVIS

La fonction de réinitialisation aux valeurs d'usine remplace tous les réglages précédemment effectués par leurs valeurs respectives par défaut spécifiées en usine. Sauvegardez toutes les données importantes définies par l'utilisateur sur un lecteur flash USB avant d'exécuter la fonction Factory Reset. Pour plus d'informations à ce sujet, reportez-vous au Guide de référence (Avancé) (PDF). (MENU/File)

## ● Exécution d'une opération Factory Reset

Tout en maintenant les touches [-] et [+] enfoncées, appuyez sur la touche [⏻] (Veille/Marche) pour exécuter l'opération Factory Reset.

### NOTE

Vous pouvez également accéder à la fonction Factory Reset via la touche [MENU].

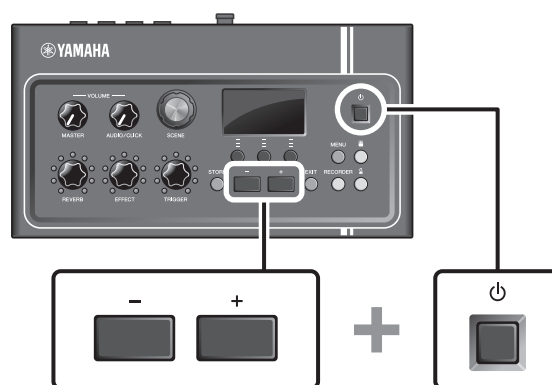

## Utilisation d'un lecteur flash USB

Branchez un lecteur flash USB à la borne [USB TO DEVICE] située sur le panneau arrière de l'unité principale et enregistrez votre performance directement sur le lecteur flash USB. En outre, vous pouvez sauvegarder les réglages de l'unité principale et charger les réglages depuis un lecteur flash USB.

## ■ Connexion d'un lecteur flash USB à l'unité principale

### Précautions à prendre en cas d'utilisation de la borne [USB TO DEVICE]

Lorsque vous connectez un périphérique USB à la borne, veillez à respecter les précautions importantes énumérées ci-dessous.

### NOTE

Pour en savoir plus sur la manipulation des lecteurs flash USB, reportez-vous au mode d'emploi du lecteur flash USB concerné.

## ● Périphériques USB compatibles

### Lecteurs flash USB uniquement

Veillez consulter l'adresse URL indiquée ci-dessous pour obtenir une liste des lecteurs flash USB compatibles :  
<http://download.yamaha.com/>

#### NOTE

- Vous ne pouvez pas utiliser d'autres périphériques USB tels qu'un concentrateur USB, une souris ou un clavier d'ordinateur.
- Un câble USB ne peut pas servir à connecter un périphérique USB à la borne [USB TO DEVICE].

#### AVIS

La valeur nominale maximale de l'intensité applicable à la borne [USB TO DEVICE] est de 5 V/500 mA. Évitez de connecter des périphériques USB d'une intensité de courant supérieure, car cela risque d'endommager l'instrument.

## ● Connexion d'un lecteur flash USB

Lorsque vous connectez un périphérique USB à la borne [USB TO DEVICE], assurez-vous que le connecteur de l'EAD10 est adapté et qu'il est branché dans le bon sens. L'EAD10 est conforme aux spécifications USB 1.1. Les lecteurs flash USB 2.0 et USB 3.0 peuvent également être utilisés. Cependant, la vitesse de transfert disponible est équivalente à la spécification USB1.1.

#### AVIS

- Évitez de brancher/débrancher le périphérique USB durant la reproduction, l'enregistrement et les opérations de gestion de fichiers (sauvegarde, copie, suppression ou formatage) ou pendant que l'instrument accède aux données du périphérique USB. Le non-respect de ces consignes peut entraîner le blocage de l'instrument ou l'endommagement du périphérique USB et de ses données.
- Lorsque vous branchez puis débranchez le périphérique USB (et vice versa), laissez s'écouler plusieurs secondes entre les deux opérations.

## ● Formatage du lecteur flash USB

Certains lecteurs flash USB doivent être formatés sur cet instrument avant leur utilisation. Pour plus d'informations sur la manière de formater le lecteur flash USB, reportez-vous au Manuel de référence (Avancé) (PDF). (MENU/File/Format)

#### AVIS

L'opération de formatage efface toutes les données existantes. Assurez-vous donc que le lecteur flash USB que vous formatez ne contient aucune donnée importante.

## ● Protection des données (protection en écriture)

Pour éviter d'effacer par inadvertance des données importantes, activez la protection en écriture disponible sur le lecteur flash USB. Si vous enregistrez des données sur le lecteur flash USB, veillez d'abord à désactiver la protection en écriture.

## Performance réalisée à l'aide de différentes scènes

### ■ Qu'est-ce qu'une scène ?

Une scène est constituée d'un groupe de réglages affectés pour la réverbération, les effets et les sons de déclenchement. L'unité principale comporte des scènes prédéfinies que vous pouvez sélectionner ici pour modifier le son d'ensemble.

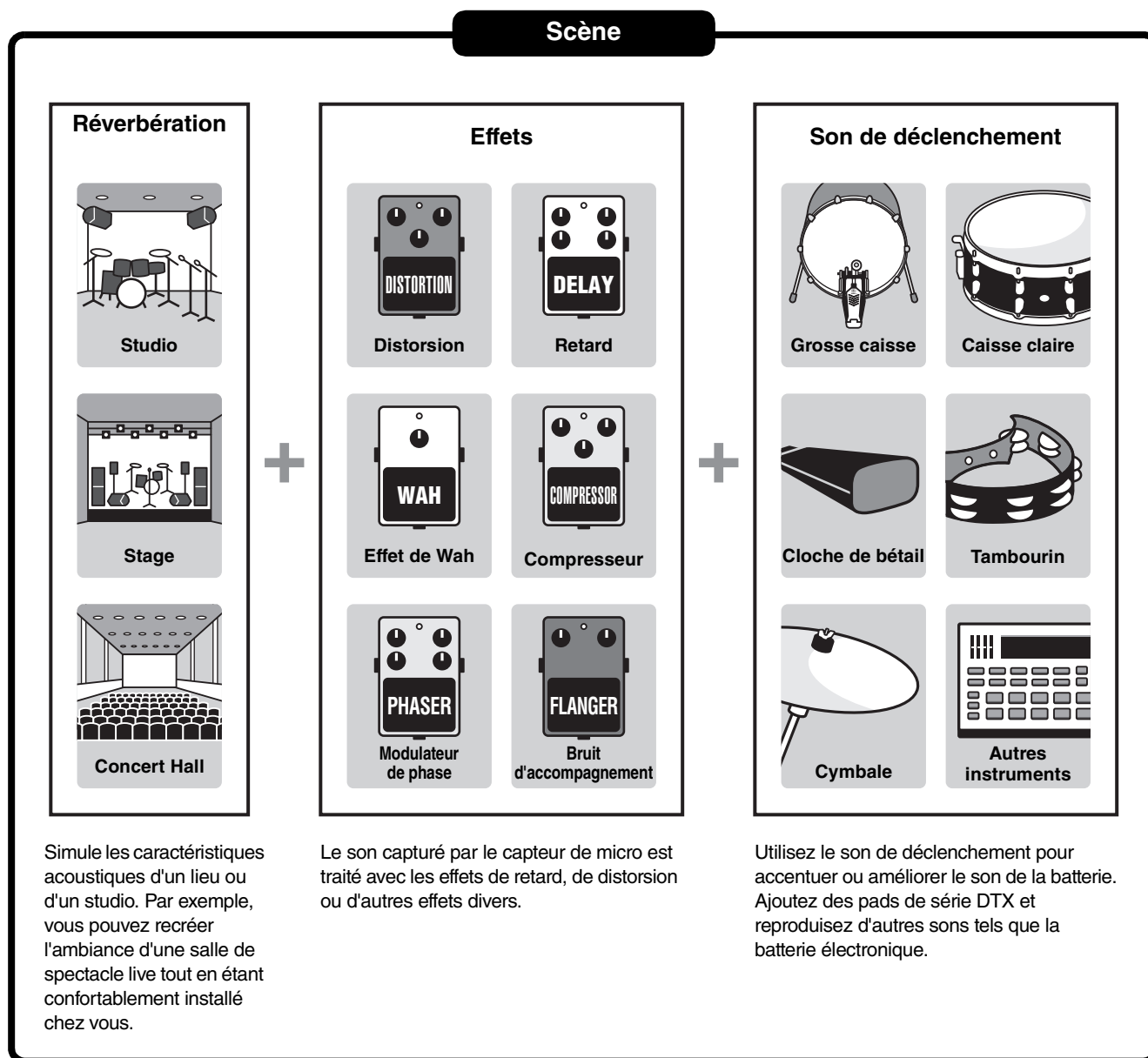

Vous pouvez aussi sauvegarder les réglages de scène en tant que scènes utilisateur et rappeler ces dernières en tournant le bouton [SCENE]. (page 35)

Pour utiliser l'instrument en live, vous pouvez trier et enregistrer des scènes dans l'ordre puis les rappeler en tournant le bouton [SCENE] ou en frappant sur un pad. Pour plus d'informations à ce sujet, reportez-vous au Guide de référence (Avancé) (PDF). (MENU/Job/Scene, MENU/Utility/PadFunction)

## ■ Principe d'utilisation des fichiers

Sélectionne le type de scène.  
Retourne sur l'écran Scene à partir d'autres écrans.

### NOTE

Dans les écrans répertoriés ci-dessous, le bouton peut être utilisé au même titre que les touches [-] et [+] sans revenir à l'écran Scene.

- Les écrans tels que l'écran Store sur lequel il est utilisé pour sélectionner un numéro de scène
- L'écran de saisie d'un nom

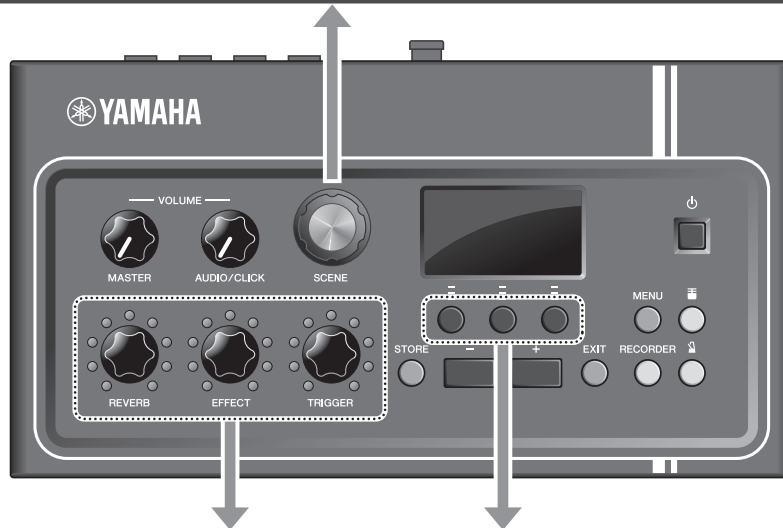

Règle le volume de la réverbération, de l'effet ou du son de déclenchement

Modifie le type de réverbération, d'effet ou de son de déclenchement

## ■ Utilisation de l'écran Scene

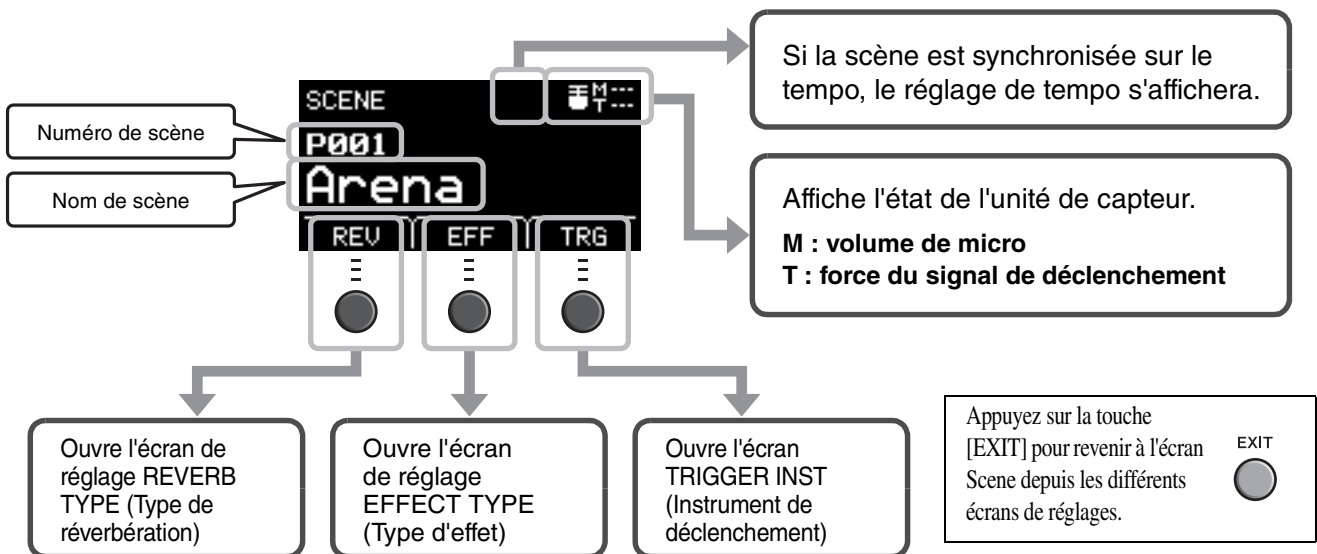

### AVIS

À propos de la lettre « E » :

La lettre **E** apparaît dans le coin supérieur gauche de l'écran lorsque les réglages d'une scène ont été modifiés. Cela sert à vous rappeler que les réglages de scène ont été modifiés mais que les nouveaux réglages n'ont pas encore été sauvegardés (dans Store). La lettre disparaît lorsque vous sauvegardez les réglages (page 37). Lorsque vous sélectionnez une autre scène sans avoir sauvegardé les réglages modifiés, les modifications seront perdues.

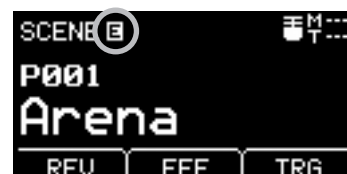

## ■ Sélection d'une scène

### 1. Tournez le bouton [SCENE].

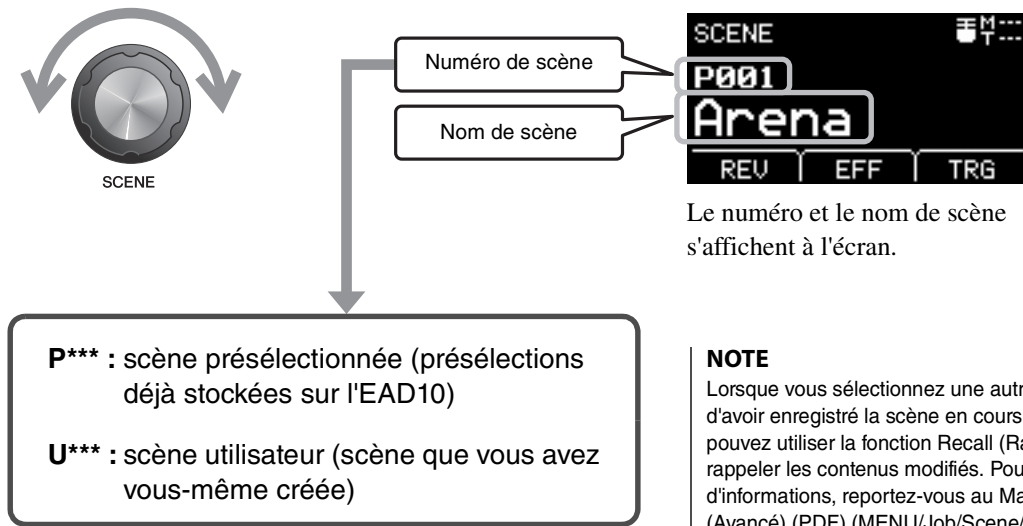

## ■ Réglage des scènes

### ● Réglage des niveaux de réverbération, d'effet et de volume du son de déclenchement

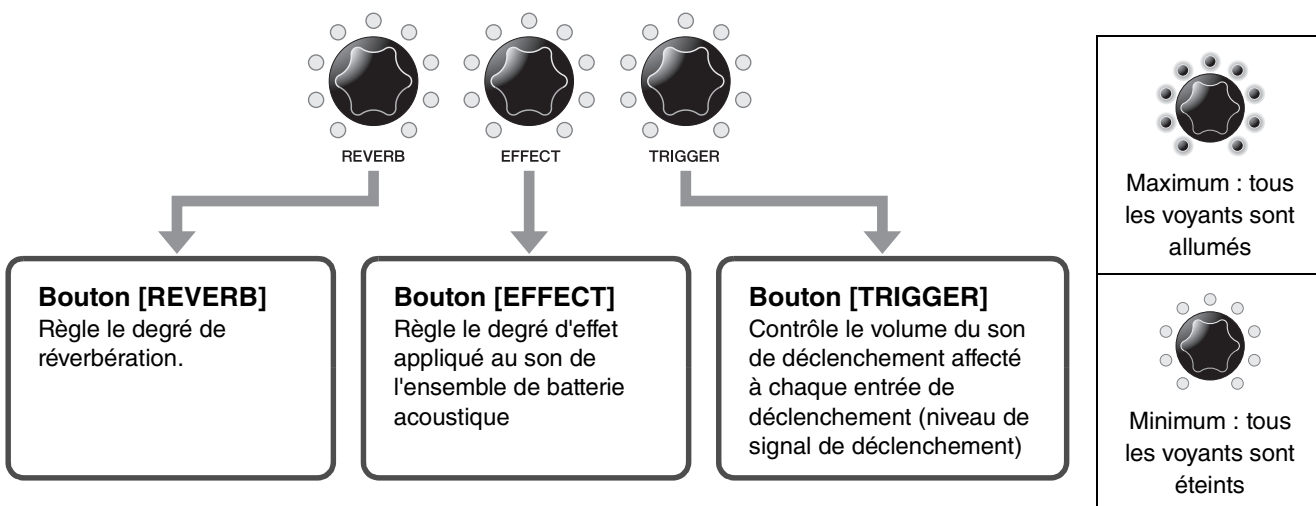

Après avoir modifié une scène, les modifications apportées seront perdues si vous sélectionnez une autre scène avant d'enregistrer (ou de stocker) les modifications.



# Création de votre propre scène

Vous pouvez personnaliser les scènes prédéfinies pour créer votre propre scène.



## NOTE

Pour vérifier le son de déclenchement, tournez le bouton [TRIGGER] dans le sens horaire pour augmenter le volume.

### Modification du type de réverbération

1. Appuyez sur la touche située sous « REV » ([F1]).

L'écran REVERB TYPE s'ouvre.



2. Utilisez les touches [-] ou [+] pour sélectionner le type de réverbération que vous souhaitez utiliser.



### Modification d'un type d'effet

1. Appuyez sur la touche située sous « EFF » ([F2]).

L'écran EFFECT TYPE s'ouvre.

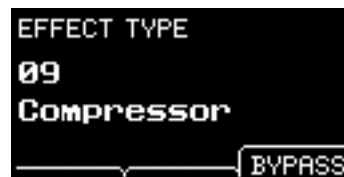

2. Utilisez les touches [-] ou [+] pour sélectionner le type d'effet que vous souhaitez utiliser.



Utilisez les touches « » ([F1]) et « » ([F2]) pour modifier le tempo des effets synchronisés sur le tempo.



### Modification du son de déclenchement

- Modification du son de déclenchement de la grosse caisse (réglage par défaut spécifié en usine)

1. Appuyez sur la touche située sous « TRG » ([F3]).

L'écran TRIGGER INST s'ouvre.



Nom du son de déclenchement

Numéro du son de déclenchement

2. Utilisez les touches [-] ou [+] pour sélectionner le numéro de son de déclenchement que vous voulez utiliser.



### À propos de « BYPASS »

Dans chaque écran, la sélection de « BYPASS » (Contourner) ([F3]) entraîne le clignotement des voyants faiblement éclairés du bouton correspondant et l'effet n'est pas appliqué. Chaque pression sur la touche [F3] active/désactive le réglage de contournement. Lorsque vous sélectionnez « BYPASS » alors que le bouton est tourné à fond de course sur la position minimum, les deux voyants situés sous la touche de l'afficheur clignotent faiblement.



## ■ Réglages de sons de déclenchement avancés

Lorsque vous fixez un déclencheur de batterie sur la caisse claire ou que vous ajoutez un pad de série DTX, vous devez attribuer un son de déclenchement à chaque périphérique pour la reproduction des sons de déclenchement. Cette section vous explique comment modifier les catégories d'instruments pour affecter différents sons de déclenchement, comment écouter les sons de déclenchement et comment les désactiver en changeant le réglage « BYPASS ».

1. Appuyez sur la touche située sous « TRG » ([F3]).

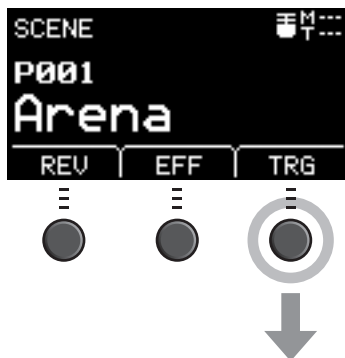

### Basculement du pad

Frappez le pad supplémentaire acheté séparément pour sélectionner le pad dont vous souhaitez modifier le son.

Vérifiez que le nom du pad qui s'affiche dans le coin supérieur droit de l'écran a été modifié en conséquence.

L'écran TRIGGER INST s'ouvre.



### Changement de la catégorie d'instrument

2. Appuyez sur la touche « ↶ » ([F1]) ci-dessous pour positionner le curseur sur « Category » (nom de la catégorie d'instrument).
3. Utilisez les touches [-] ou [+] pour sélectionner la catégorie d'instrument que vous souhaitez utiliser.



Déplacez ensuite le curseur sur le numéro du son de déclenchement à l'aide de la procédure décrite à l'étape 2, puis sélectionnez un son de déclenchement en suivant la même procédure qu'à l'étape 3.

### Écoute de sons

2. Appuyez sur la touche située sous « 🔊 » ([F2]).

Vous pouvez écouter le son de déclenchement.

Si vous souhaitez apporter des modifications plus précises aux réglages, appuyez sur la touche [MENU] pour effectuer des réglages détaillés. Pour plus d'informations à ce sujet, reportez-vous au Guide de référence (Avancé) (PDF). (MENU/Scene Edit/Inst ou MENU/Scene Edit/Voice)

## ■ Utilisation des sons importés (.wav)

Vous pouvez importer des fichiers audio (.wav) dans l'EAD10 pour les utiliser comme sons de déclenchement.

Pour plus d'informations sur l'importation de fichiers audio et de réglages, reportez-vous au Manuel de référence (Avancé) (PDF). (MENU/Job/Wave)

Pour plus d'informations sur l'utilisation d'un lecteur flash USB, reportez-vous à la section « Utilisation d'un lecteur flash USB » (page 30).

## ■ Enregistrement d'une scène sous un nouveau nom

### 1. Appuyez sur la touche [STORE].

L'écran STORE s'ouvre.



### 2. Appuyez sur la touche située sous « NAME » (Nom) ([F2]) pour ouvrir l'écran NAME.



### 3. Utilisez les touches « < » ou « > » ([F1] ou [F3]) ci-dessous pour sélectionner l'emplacement du caractère, puis servez-vous des touches [-] ou [+] pour sélectionner une lettre.

Vous devez attribuer un nom de scène n'excédant pas 10 caractères.

**NOTE**

Vous pouvez également utiliser le bouton [SCENE] pour sélectionner les caractères.

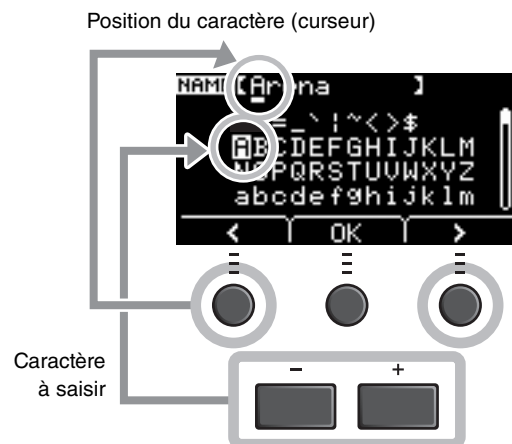

- 4. Après avoir saisi tous les caractères, appuyez sur la touche située sous « OK » ([F2]) et retournez sur l'écran STORE.**



- 5. Utilisez les touches [-] ou [+] pour sélectionner un numéro de scène utilisateur pour stocker la scène.**



**NOTE**

Vous pouvez également utiliser le bouton [SCENE] pour effectuer des modifications.

- 6. Confirmez les nouveaux numéro de scène et nom de scène et appuyez sur la touche située sous « STORE » ([F3]).**



**NOTE**

Vous ne pouvez pas sauvegarder une scène éditée dans une scène prédéfinie.

**AVIS**

En remplaçant une scène, les réglages de scène sont remplacés par les nouveaux réglages. Avant d'écraser une scène, vérifiez que celle-ci ne contient aucun réglage indispensable.

« Overwrite ? » (Écraser ?) apparaît lorsque le numéro de scène sélectionné contient déjà une scène.  
 Si vous souhaitez écraser la scène, appuyez sur la touche située sous « YES » (Oui) ([F1]).  
 Si vous ne voulez pas l'écraser, appuyez sur la touche située sous « NO » (Non) ([F3]) pour revenir à l'écran précédent qui vous permet de sélectionner un autre numéro de scène.

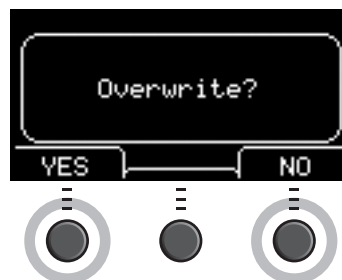

Lorsque l'opération de stockage est terminée, l'affichage revient à l'écran Scene.

# Utilisation du clic (métronome)

Réglez le tempo du métronome (clic), le volume, le type de son, etc.

## 1. Appuyez sur la touche [Clic] (Clic).

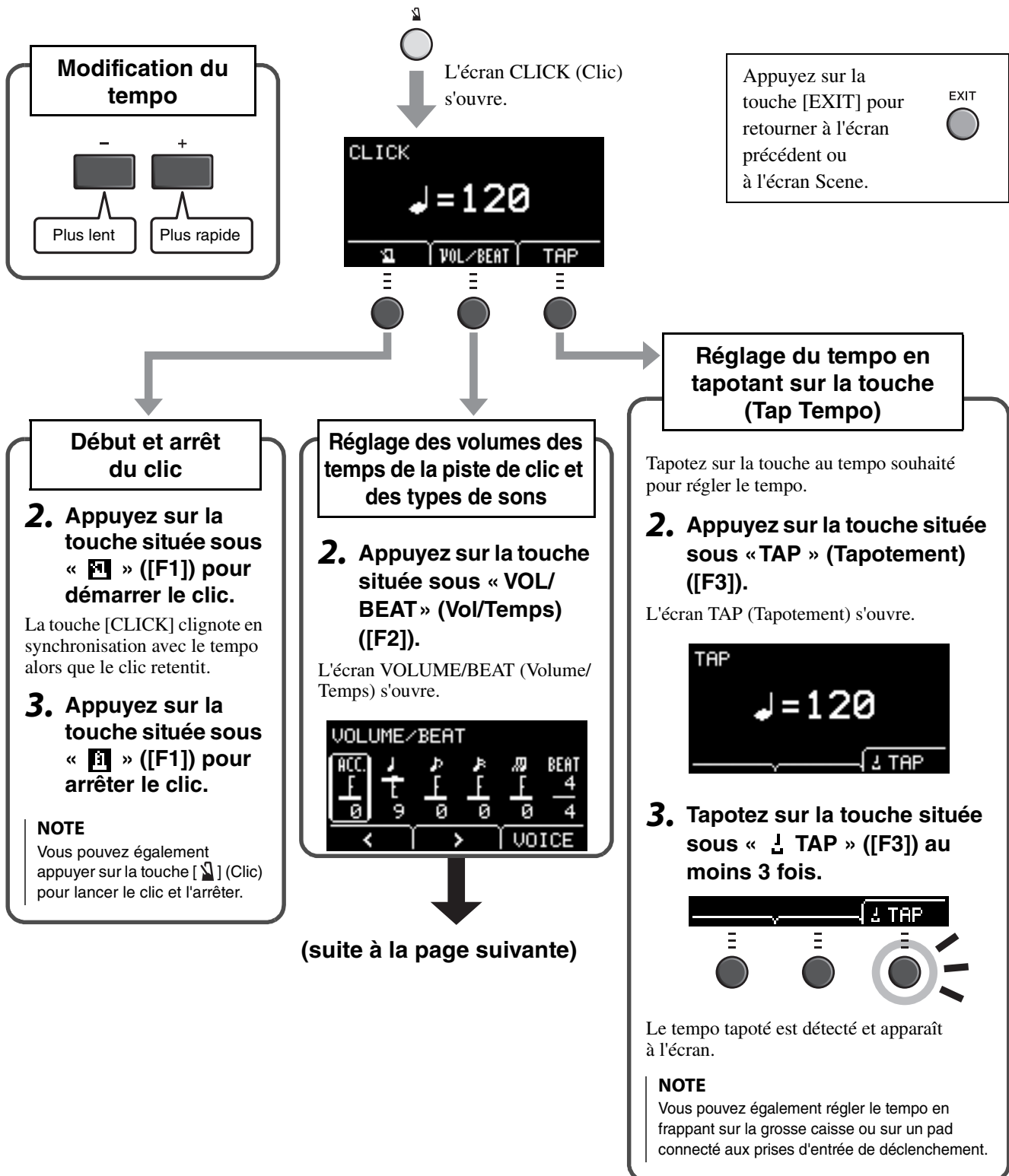



(suite de la page précédente)

Écran VOLUME/BEAT



Réglage de volume					Réglez le type de mesure
ACC.	♩	♪	♫	♬	BEAT
Accents	Noires	Croches	Doubles-croches	Triolets de croches	Temps (1/4–16/4, 1/8–16/8, 1/16–16/16)

Les valeurs 3/8, 6/8, 9/8, 12/8, 15/8 de temps ne disposent que de réglages d'accents, de noires pointées, de croches et de doubles-croches.

### Réglage des volumes des temps de la piste de clic

- Utilisez les touches situées sous « < » ou « > » ([F1] ou [F2]) pour déplacer le curseur.
- Servez-vous des touches [-] ou [+] pour régler le volume.



### Modification des sons de clic

- Appuyez sur la touche située sous « VOICE » (Voix) ([F3]).

L'écran CLICK VOICE (Voix de clic) s'ouvre.



- Utilisez la touche [-] ou [+] pour modifier le son de clic.



## Enregistrement de votre performance

Enregistrez votre performance sur l'EAD10. Lorsqu'un lecteur flash USB est connecté à l'unité, les données audio sont enregistrées sur le lecteur flash USB.

### ■ Enregistrement sur l'unité principale (lorsqu'aucun lecteur flash USB n'est connecté à la borne)

#### 1. Appuyez sur la touche [RECORDER].

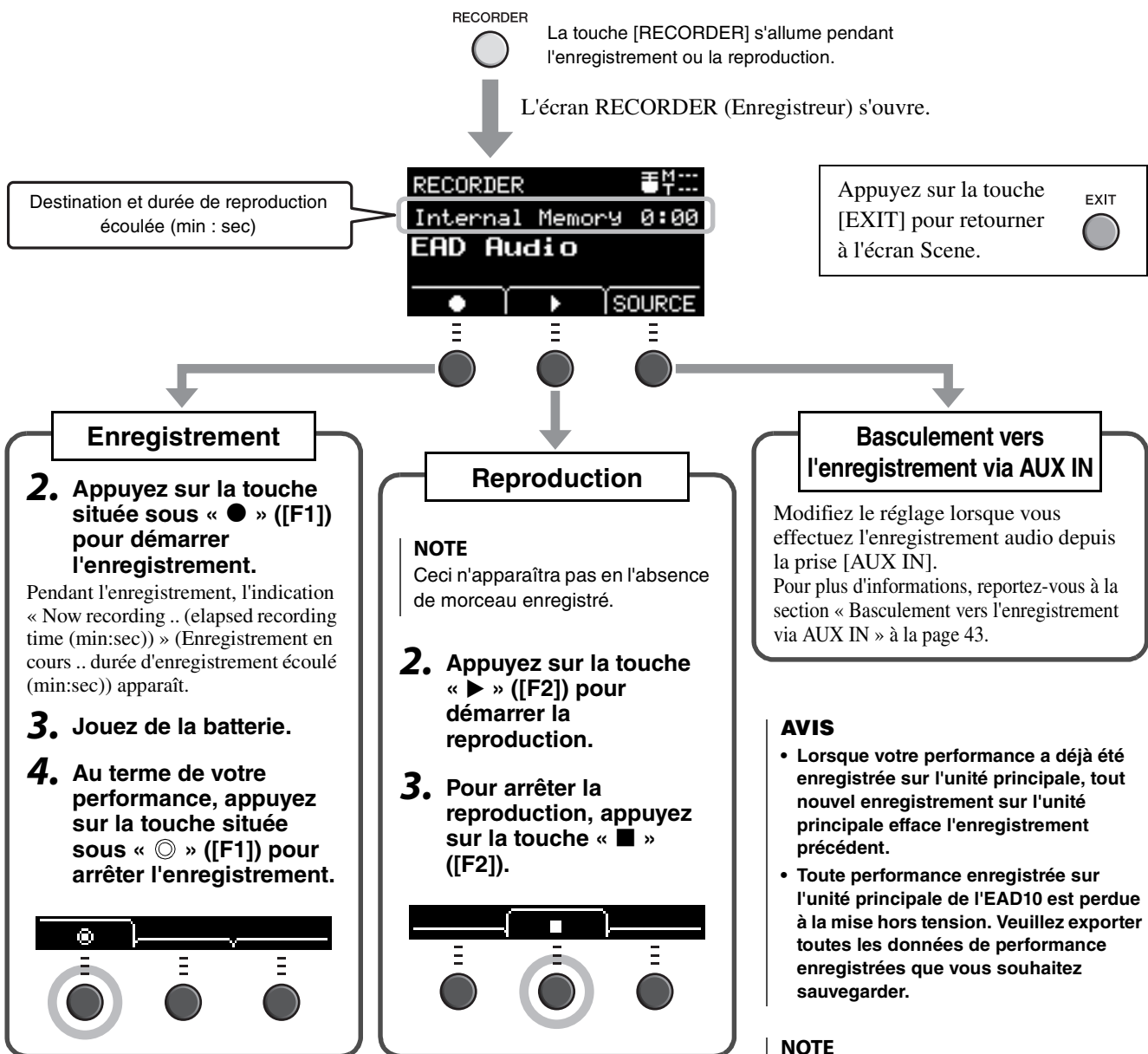

## ■ Enregistrement sur un lecteur flash USB

1. Branchez le lecteur flash USB dans la borne [USB TO DEVICE] en tant que destination de sauvegarde.

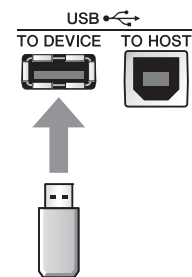

### Lorsqu'un lecteur flash USB est connecté

- Vous pouvez enregistrer jusqu'à 30 minutes à la fois.
- Un nouveau fichier est créé à chaque enregistrement.
- Appuyez simultanément sur Playback (Reproduction) et Record (Enregistrer) pour enregistrer votre performance en surimpression sur le morceau actuellement en cours d'exécution.

2. Appuyez sur la touche [RECORDER].

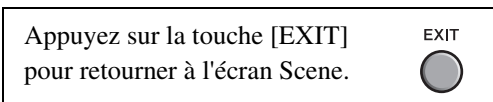
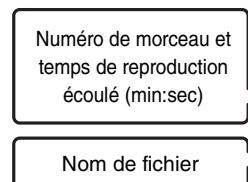

### Basculement vers l'enregistrement via AUX IN

Modifiez le réglage lorsque vous effectuez l'enregistrement audio depuis la prise [AUX IN]. Pour plus d'informations, reportez-vous à la section « Basculement vers l'enregistrement via AUX IN » à la page 43.

### Enregistrement

3. Appuyez sur la touche située sous « ● » ([F1]) pour démarrer l'enregistrement.

Pendant l'enregistrement, l'indication « Now recording .. (elapsed recording time (min:sec)) » apparaît.

4. Jouez de la batterie.
5. Au terme de votre performance, appuyez sur la touche située sous « ● » ([F1]) pour arrêter l'enregistrement.

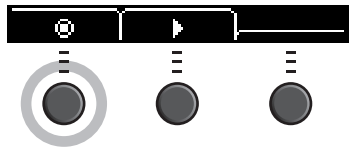

L'écran RECORDER SAVE (Enregistreur/Enregistrer) s'ouvre.



6. Appuyez sur la touche située sous « SAVE » ([F3]) pour enregistrer le fichier.

Vous appuyerez sur la touche située sous « CANCEL » (Annuler) si vous ne souhaitez pas enregistrer le fichier.

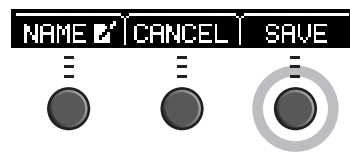

**NOTE**  
Si vous souhaitez modifier le nom de fichier, appuyez sur la touche située sous « NAME » ([F1]) et entrez un nouveau nom. (page 37)

### Reproduction

**NOTE**  
Ceci n'apparaîtra pas en l'absence de morceau enregistré.

3. Servez-vous des touches [-] ou [+] pour sélectionner un morceau à reproduire.



**NOTE**  
Il y a un total de 100 morceaux reconnus.

4. Appuyez sur la touche située sous « ► » ([F2]) pour lancer la reproduction.

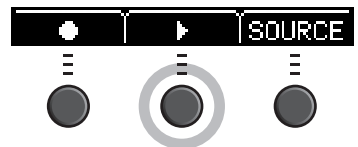

5. Appuyez sur la touche située sous « ■ » ([F2]) pour arrêter la reproduction.

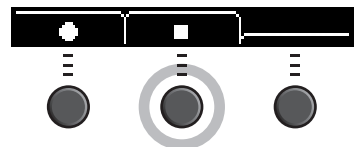



## ■ Basculement vers l'enregistrement via AUX IN

La source d'entrée doit être modifiée pour l'enregistrement via la prise [AUX IN].

### 1. Appuyez sur la touche [RECORDER].



### 2. Appuyez sur la touche située sous « SOURCE » ([F3]).

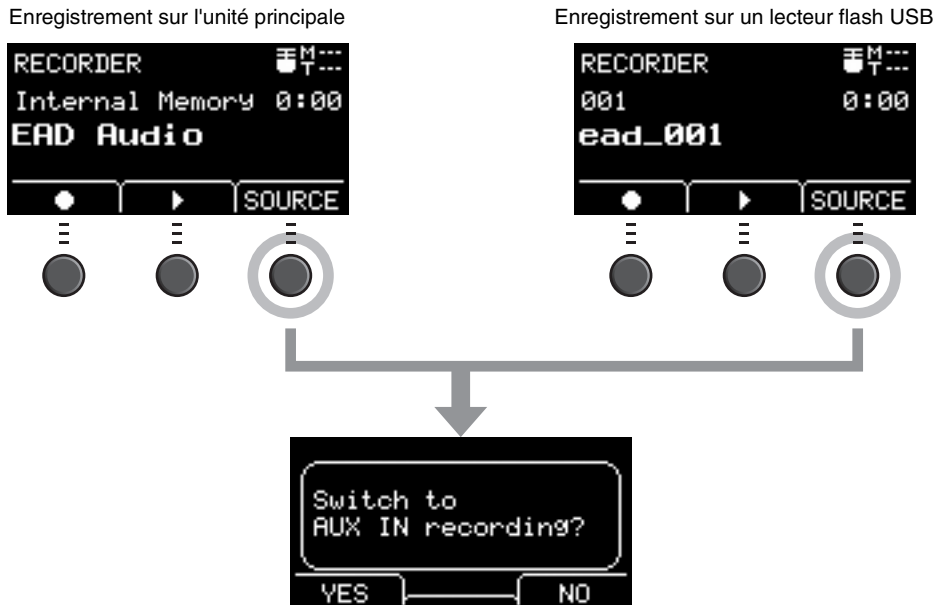

Un message de confirmation apparaît.

### 3. Appuyez sur la touche située sous « YES » ([F1]).

Le réglage est remplacé par l'enregistrement via AUX IN.

#### NOTE

Votre performance ne retentit pas et n'est pas enregistrée lors de l'enregistrement via AUX IN.



Au terme de l'enregistrement, l'EAD10 revient aux réglages d'enregistrement normaux.

## ■ Enregistrement de votre performance par surimpression sur un morceau d'accompagnement

Vous pouvez procéder à l'enregistrement par surimpression de votre performance sur un morceau d'accompagnement importé sur un lecteur flash USB et enregistrer cette performance combinée au morceau d'accompagnement en tant que fichier audio unique.

**NOTE**

Si vous jouez en même temps qu'une piste sur Aux Input, seule votre performance sera enregistrée.

### ● Préparation d'un morceau d'accompagnement (fichier audio)

#### • Importation depuis un ordinateur

Enregistrez le fichier audio (fichier .wav) depuis l'ordinateur sur le répertoire racine du lecteur flash USB.

**Conditions préalablement requises pour le fichier audio :**  
format 16 bit, 44,1 kHz, stéréo, wav

**NOTE**

- Certains fichiers audio peuvent ne pas se reproduire même lorsque les exigences ci-dessus sont remplies.
- L'EAD10 ne reconnaît pas le fichier audio s'il est dans un dossier.

#### • Importation depuis la prise [AUX IN]

Connectez un lecteur de musique portable ou un autre périphérique à la prise [AUX IN] sur le panneau arrière et préparez le morceau souhaité pour la reproduction.

### Enregistrement du morceau d'accompagnement

- 1. Connectez le lecteur flash USB à la borne [USB TO DEVICE] située sur le panneau arrière, puis connectez un lecteur de musique portable à la prise [AUX IN].**

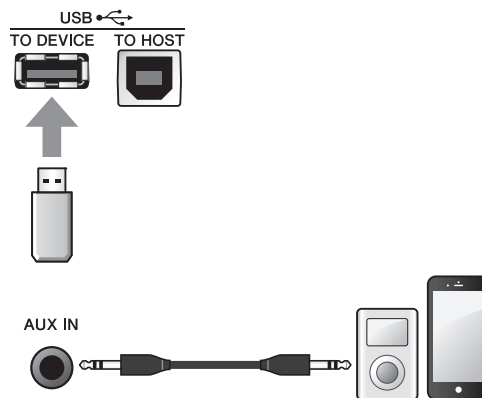

- 2. Appuyez sur la touche [RECORDER].**

L'écran RECORDER (USB) s'ouvre.



**3. Appuyez sur la touche située sous « SOURCE » ([F3]).**

L'écran de confirmation « Switch to AUX IN recording? » (Basculer vers l'enregistrement via AUX IN ?) s'affiche.

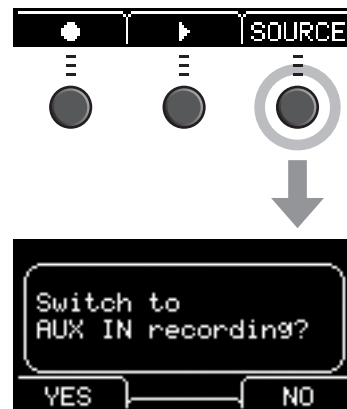

**4. Appuyez sur la touche située sous « YES » ([F1]) pour basculer vers l'enregistrement via AUX IN.**

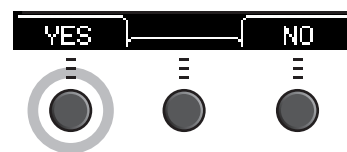

**5. Appuyez sur la touche située sous « ● » ([F1]) sur l'EAD10 pour lancer l'enregistrement et appuyez simultanément sur Playback sur le lecteur de musique portable pour lancer la reproduction du morceau d'accompagnement.**

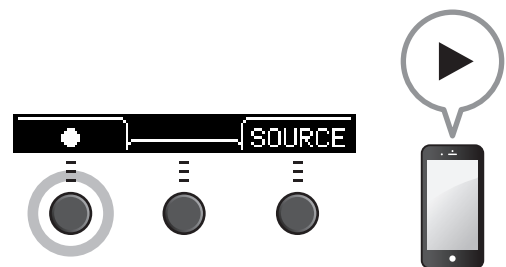

**6. Au terme de la reproduction de morceau, appuyez sur la touche située sous « ○ » ([F1]) pour arrêter l'enregistrement.**

L'écran RECORDER SAVE s'ouvre.



**7. Appuyez sur la touche située sous « SAVE » ([F3]) pour enregistrer le fichier.**

Vous appuyerez sur la touche située sous « CANCEL » si vous ne souhaitez pas enregistrer le fichier.



**NOTE**

Si vous souhaitez modifier le nom de fichier, appuyez sur la touche située sous « NAME » ([F1]) et entrez un nouveau nom. (page 37)

**Ce faisant, le morceau externe que vous venez d'enregistrer devient disponible sur le lecteur flash USB, prêt à être utilisé.**

● **Enregistrement de votre propre performance reproduite en même temps que le morceau d'accompagnement**

- 1.** Utilisez les touches [-] ou [+] pour sélectionner l'accompagnement que vous avez préparé.



- 2.** Appuyez sur la touche située sous « ● » ([F1]) et sur la touche située sous « ► » ([F2]) pour lancer l'enregistrement et la reproduction.

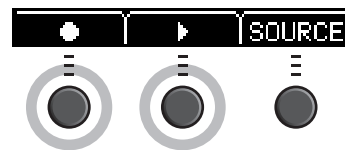

- 3.** Jouez de la batterie.

- 4.** Au terme de votre performance, appuyez sur la touche située sous « ◎ » ([F1]) pour arrêter l'enregistrement.

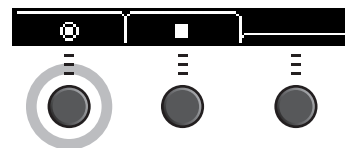

**NOTE**

Appuyez sur la touche située sous « ■ » ([F2]) si vous souhaitez arrêter l'accompagnement automatique tout en poursuivant l'enregistrement.

**Vous êtes à présent en mode d'enregistrement de votre propre performance sur le morceau stocké dans le lecteur flash USB.**

## ■ Enregistrement à l'aide d'applications pour appareils intelligents

**NOTE**

Pour éviter tout risque d'interférence dû au bruit généré par l'iPhone ou l'iPad lorsqu'il est utilisé en combinaison avec l'EAD10, activez le mode Avion en premier et ensuite le Wi-Fi.

**AVIS**

**Veillez à placer l'iPhone ou l'iPad sur une surface stable pour éviter de faire tomber l'appareil et de l'endommager.**

L'utilisation d'applications compatibles avec l'EAD10 offre une plus grande facilité et une expérience utilisateur plus agréable. Pour plus d'informations sur la connexion, reportez-vous au document « iPhone/iPad Connection Manual » (PDF) disponible sur le site Web de Yamaha.

Pour plus de détails sur les appareils intelligents et les applications compatibles, consultez la page Web ci-dessous.

<http://download.yamaha.com/>

## ■ Enregistrement sur ordinateur

Vous pouvez connecter l'instrument à un ordinateur et utiliser le logiciel DAW pour enregistrer votre performance.

**Qu'est-ce qu'un logiciel DAW ?**

DAW est l'abréviation de Digital Audio Workstation et désigne des applications telles que Cubase qui vous permettent d'enregistrer, de modifier et de mixer des données audio sur un ordinateur.

Pour plus d'informations sur la manière de connecter un ordinateur, reportez-vous au Manuel de référence (Avancé) (PDF). Pour en savoir plus sur l'utilisation du logiciel DAW, reportez-vous à son mode d'emploi.

## Amélioration de l'ensemble de batterie avec des éléments add-on vendus séparément

Vous pouvez connecter des éléments add-on (vendus séparément) à la prise Trigger Input de l'unité principale ou à la prise du sélecteur au pied afin de reproduire des sonorités de déclenchement ou d'activer des fonctions.

Voici quelques exemples de ce que vous pouvez faire avec des éléments add-on vendus séparément.

### Connexion aux prises [①KICK/②]–[⑥]

Éléments add-on vendus séparément	Principales applications
-----------------------------------	--------------------------

#### Déclencheur de batterie



- Fixez un déclencheur de batterie à une batterie acoustique et déclenchez un son spécifique à partir de l'EAD10 (notamment vos propres échantillons) à chaque fois que vous jouez de la batterie. L'EAD10 change le volume du son en fonction de votre force de jeu.

→ page 50

#### Pad (\*1)

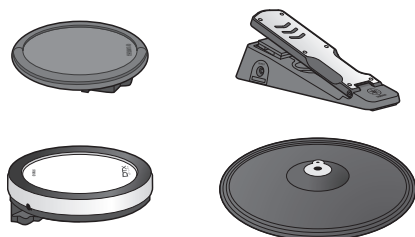

- Jouez sur l'EAD10 comme sur n'importe quel module de batterie électronique.
- Les pads peuvent également servir à jouer selon d'autres modes, tels que le changement de kit, les fonctions d'activation/désactivation et bien d'autres encore.

→ page 52

#### (\*1) À propos des pads











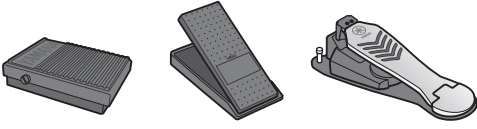

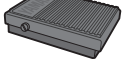
Dans le présent mode d'emploi, les pads externes vendus en option pouvant être connectés à l'EAD10 sont désignés par leur nom de modèle. Veuillez noter que les noms de modèles répertoriés étaient à jour au moment de l'impression du manuel.

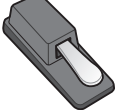
Des informations relatives aux modèles commercialisés par la suite seront fournies sur le site Web suivant :

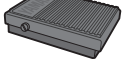
<http://download.yamaha.com/>

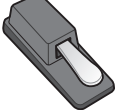
\* Yamaha Corporation se réserve le droit de modifier cette adresse URL à tout moment sans aucun préavis.

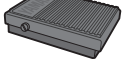
## Connexion à la prise [FOOT SW]

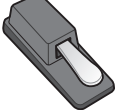
Éléments add-on vendus séparément	Principales applications								
<p><b>Pédale</b></p> 	<ul style="list-style-type: none"> <li>● Fonctions de sélecteur</li> <li>● Jeu de sons de déclenchement</li> </ul> <p>Choisissez la pédale qui convient le mieux à vos besoins.</p>								
<p>→ page 54</p>	<table border="1"> <tbody> <tr> <td data-bbox="817 539 1133 712"> <ul style="list-style-type: none"> <li>• Activation/désactivation</li> </ul> <p>FC4</p>  </td> <td data-bbox="1139 539 1449 712"> <p>FC5</p>  </td> </tr> <tr> <td colspan="2" data-bbox="817 721 1449 925"> <ul style="list-style-type: none"> <li>• Réglage de volume (position maintenue en cas de relâchement)</li> </ul> <p>FC7</p>  </td> </tr> <tr> <td colspan="2" data-bbox="817 934 1449 1137"> <ul style="list-style-type: none"> <li>• Activation/désactivation</li> <li>• Jeu de sons de déclenchement</li> </ul> <p>HH65</p>  </td> </tr> <tr> <td colspan="2" data-bbox="817 1146 1449 1426"> <ul style="list-style-type: none"> <li>• Activation/désactivation</li> <li>• Réglage de volume (retour en place de la pédale une fois relâchée)</li> <li>• Jeu de sons de déclenchement</li> </ul> <p>FC3</p>  </td> </tr> </tbody> </table>	<ul style="list-style-type: none"> <li>• Activation/désactivation</li> </ul> <p>FC4</p> 	<p>FC5</p> 	<ul style="list-style-type: none"> <li>• Réglage de volume (position maintenue en cas de relâchement)</li> </ul> <p>FC7</p> 		<ul style="list-style-type: none"> <li>• Activation/désactivation</li> <li>• Jeu de sons de déclenchement</li> </ul> <p>HH65</p> 		<ul style="list-style-type: none"> <li>• Activation/désactivation</li> <li>• Réglage de volume (retour en place de la pédale une fois relâchée)</li> <li>• Jeu de sons de déclenchement</li> </ul> <p>FC3</p> 	
<ul style="list-style-type: none"> <li>• Activation/désactivation</li> </ul> <p>FC4</p> 	<p>FC5</p> 								
<ul style="list-style-type: none"> <li>• Réglage de volume (position maintenue en cas de relâchement)</li> </ul> <p>FC7</p> 									
<ul style="list-style-type: none"> <li>• Activation/désactivation</li> <li>• Jeu de sons de déclenchement</li> </ul> <p>HH65</p> 									
<ul style="list-style-type: none"> <li>• Activation/désactivation</li> <li>• Réglage de volume (retour en place de la pédale une fois relâchée)</li> <li>• Jeu de sons de déclenchement</li> </ul> <p>FC3</p> 									

### NOTE

- Dans le présent mode d'emploi, le terme « FC3 » désigne la pédale FC3 ainsi que tous les produits équivalents, tels que le modèle FC3A.
- Dans le présent mode d'emploi, le terme « FC4 » désigne la pédale FC4 ainsi que tous les produits équivalents, tels que le modèle FC4A.

\* Peut ne pas être fourni dans votre région. Renseignez-vous à ce sujet auprès de votre distributeur Yamaha.

## ■ Utilisation des déclencheurs de batterie pour reproduire des sons de déclenchement sur les batteries acoustiques (via les déclencheurs de batterie)

Fixez un déclencheur de batterie (vendu séparément) sur la caisse claire ou le tom, puis connectez le déclencheur de batterie sur l'unité principale. Vous pouvez émettre ainsi des sons de déclenchement selon la synchronisation et l'intensité de chaque frappe. Par exemple, la batterie interne permet d'émettre un son en couche qui améliore le son d'ensemble ou d'autres sons d'instruments en couche tels que les percussions et les effets spéciaux.

### Exemples de connexion de déclencheur de batterie

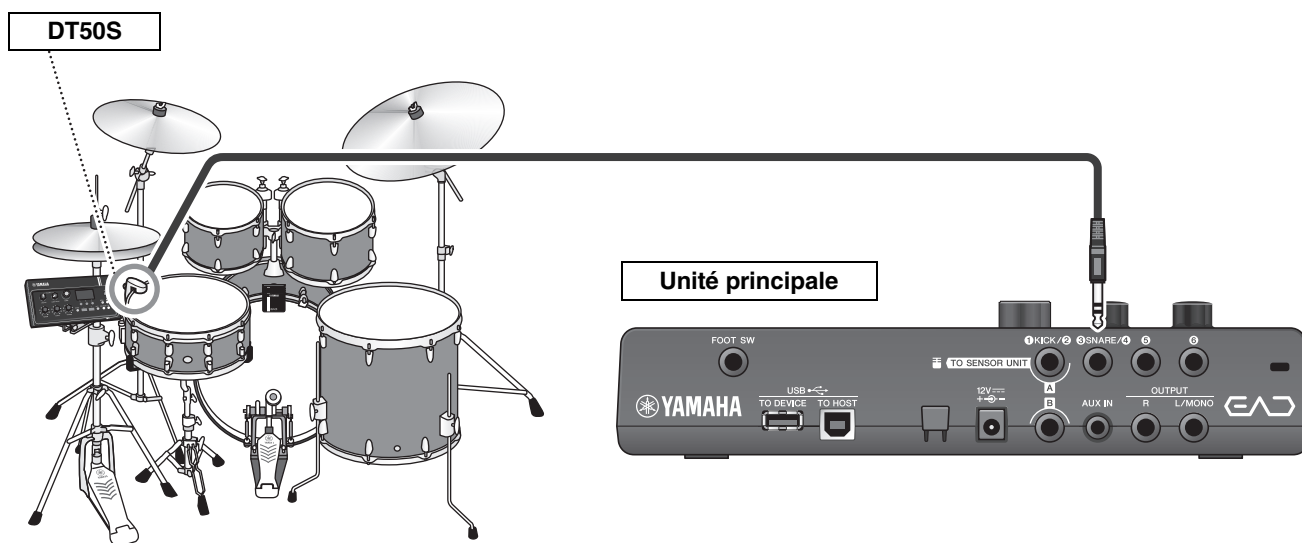

### ● Procédure :

#### Exemple) Connexion d'un déclencheur de batterie DT50S

#### 1. Mettez l'unité principale hors tension.

Vérifiez que l'unité principale est désactivée avant de connecter l'instrument.



Tous les voyants sont éteints

#### 2. Fixez le DT50S entre deux tiges de tension sur la caisse claire.

**NOTE**

Positionnez le déclencheur de batterie éloigné du batteur, pour éviter de le frapper accidentellement.

Pour plus d'informations, consultez le mode d'emploi de DT50S.

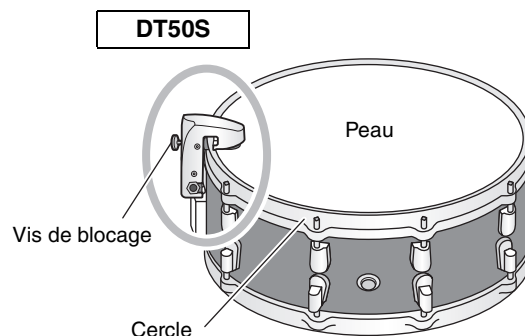



- 3. Connectez le DT50S à la prise [③SNARE/④] sur le panneau arrière de l'unité principale.**

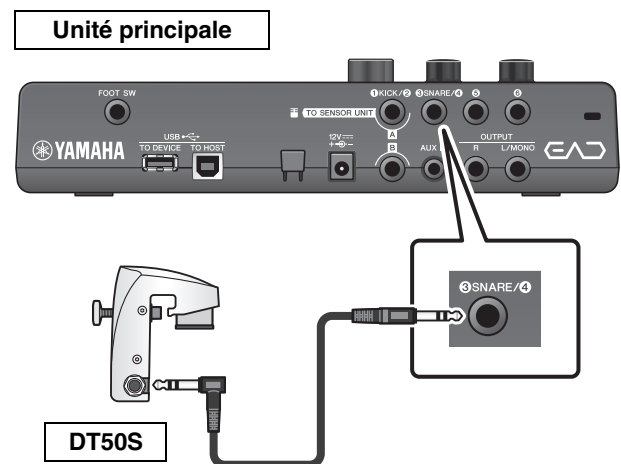

- 4. Appuyez sur la touche [MENU] pour effectuer les réglages nécessaires à l'utilisation de DT50S.**

Lorsque le DT50S est connecté à la prise [③SNARE/④], les réglages peuvent être utilisés tels quels, sans devoir effectuer des modifications. Lorsque tout autre déclencheur de batterie est connecté, effectuez les réglages suivants.

- **Spécifiez le type de déclencheur connecté.**  
Sélectionnez le pad approprié dans la liste des types de pad. Pour plus d'informations à ce sujet, reportez-vous au Guide de référence (Avancé) (PDF). (MENU/Trigger/Pad Type)
- **Spécifiez la fonction du déclencheur connecté**  
Jeu de sons de déclenchement (page 35)



**Ceci complète l'installation.**

## ■ Utilisation des pads de batterie électronique pour reproduire les sons ou les fonctions de commande (avec pads ajoutés)

Vous pouvez jouer de batterie, des percussions, d'autres sons, ou des fonctions de commande à l'aide de pads (vendus séparément) connectés à l'unité principale.

### Exemple de connexion de pad

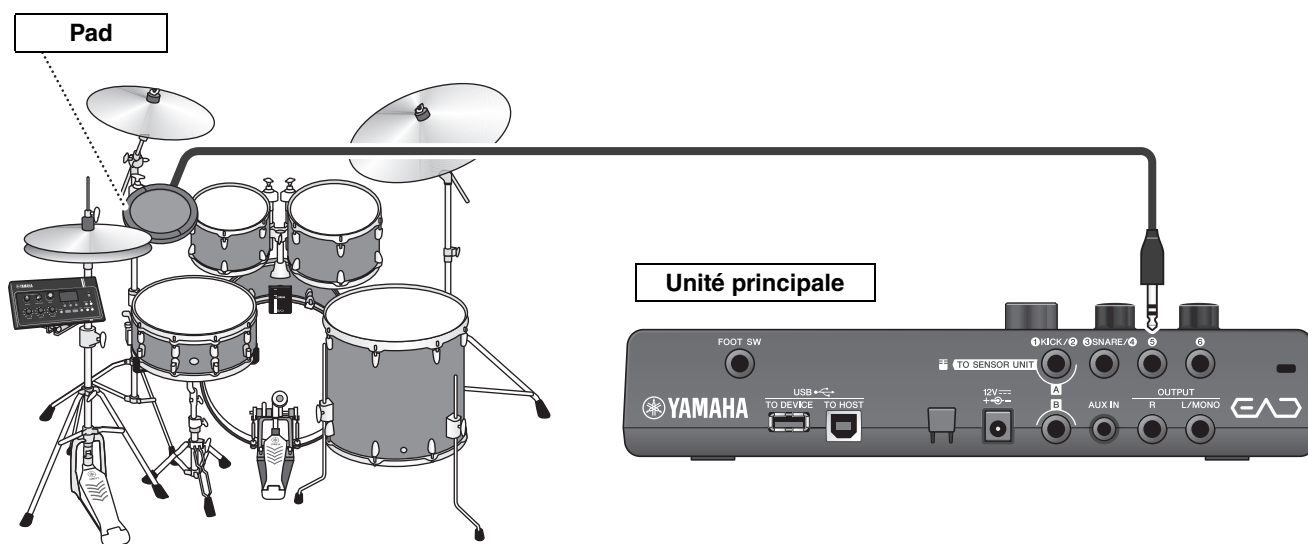

## ● Marche à suivre : Exemple) Connexion d'un TP70S

### 1. Mettez l'unité principale hors tension.

Vérifiez que l'unité principale est désactivée avant de connecter l'instrument.



### 2. Fixez le pad.

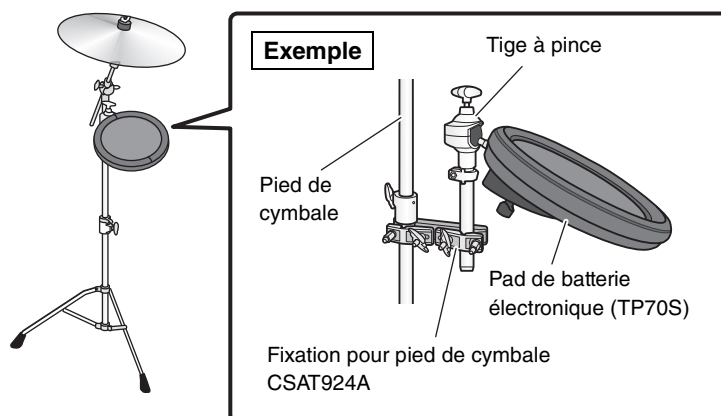

**3. Connectez le TP70S à la prise [5] ou [6] sur le panneau arrière de l'unité principale.**

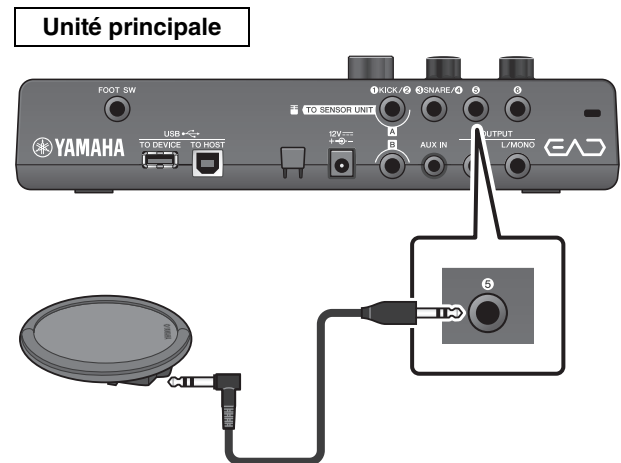

**4. Mettez l'unité principale sous tension.**



**5. Appuyez sur la touche [MENU] pour effectuer les réglages nécessaires à l'utilisation de TP70S.**

Lorsque le TP70S est connecté à la prise [5] ou [6], les réglages peuvent être utilisés tels quels, sans devoir effectuer des modifications. Lorsque tout autre pad est connecté, effectuez les réglages indiqués ci-après.



- **Spécifiez le type de pad connecté.**

Sélectionnez le pad approprié dans la liste des types de pad. Pour plus d'informations à ce sujet, reportez-vous au Guide de référence (Avancé) (PDF). (MENU/Trigger/Pad Type)

- **Spécifiez la fonction du pad connecté**

- Jeu de sons de déclenchement (page 35)
- Fonctions de sélecteur (reportez-vous au Manuel de référence (Avancé) (PDF)) (MENU/Utility/PadFunction)

**Ceci complète l'installation.**

## ■ Utilisation d'une pédale pour reproduire les sons ou les fonctions de commande (avec une pédale ou un contrôleur au pied)

Vous pouvez brancher une pédale à la prise [FOOT SW] pour une variété d'utilisations.

### ● Procédure :

#### Exemple) Connexion d'un contrôleur HH65

#### 1. Mettez l'unité principale hors tension.

Vérifiez que l'unité principale est désactivée avant de connecter l'instrument.

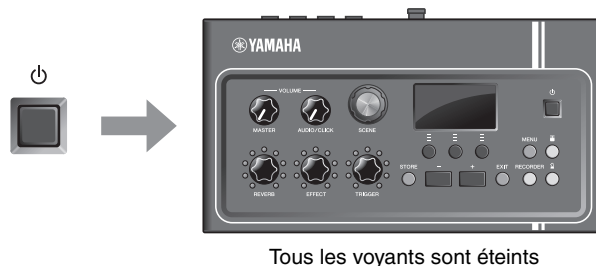

#### 2. Branchez la fiche de la pédale [FOOT SW] à la prise située sur le panneau arrière de l'unité principale.

Insérez une extrémité du câble fourni avec le contrôleur HH65 dans la prise de sortie [OUTPUT] sur le HH65.

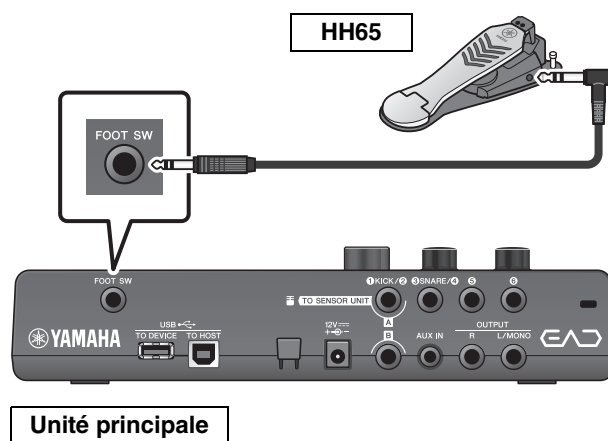

#### 3. Mettez l'unité principale sous tension.



#### 4. Appuyez encore sur la touche [MENU] pour exécuter le réglage initial.

Lorsque le contrôleur HH65 est connecté, les réglages peuvent être utilisés tels quels, sans devoir effectuer des modifications. Avant de connecter un autre pad, effectuez les réglages indiqués ci-après.



- **Spécifiez le type de pédale connecté.**

Sélectionnez la pédale que vous avez connectée parmi MENU/Trigger/FootSwSelect

- **Spécifiez la fonction de la pédale connectée**

- Spécifiez la fonction de la pédale connectée (MENU/Utility/PadFunction)
- Sélectionnez le son de déclenchement (pour reproduire des sons) (page 35)

Ceci complète l'installation.

## Liste des menus

### MENU

#### Scene Edit

##### Inst

- Category ..... Catégorie de l'instrument
- InstNumber ..... Numéro de l'instrument
  
- InstTune ..... Accord de l'instrument
- InstDecay ..... Chute de l'instrument
- InstPan ..... Balayage panoramique de l'instrument

##### Voice

- Category ..... Catégorie de la voix
- VoiceNumber ..... Numéro de la voix
  
- VoiceTune ..... Accord de la voix
- VoiceDecay ..... Chute de la voix
- VoicePan ..... Balayage panoramique de la voix
  
- VoiceFilter ..... Fréquence de coupure de filtre de la voix
- VoiceQ ..... Résonance du filtre de la voix (Q)
- VoiceAltGrp ..... Groupe alternatif de la voix
- VoiceHoldMode ..... Mode Maintien de la voix
  
- MessageType ..... Type de message MIDI sélectionné

##### Effect

- ReverbType ..... Type de réverbération
- ReverbSend ..... Envoi de réverbération
- RevReturn ..... Retour de réverbération
  
- Mic RevSend ..... Envoi de réverbération de micro
- TriggerRevSend ..... Envoi de réverbération de son de déclenchement
  - └─ Voice RevSend ..... Envoi de réverbération de voix pour le son de déclenchement
  
- MicEffType ..... Type d'effet micro
- MicEffDepth ..... Profondeur d'effet micro
  
- TrgEffType ..... Type d'effet sonore de déclenchement
- TrgEffSend ..... Balance entre l'envoi de l'effet sonore de déclenchement et le son pur inaltéré
- TrgEffReturn ..... Retour d'effet sonore de déclenchement
- TrgEffToRev ..... Envoi de réverbération de l'effet de voix pour le son de déclenchement

##### Volume

- └─ Scene Volume ..... Volume général de scène
  - └─ Mic Volume ..... Volume de micro
  - └─ TriggerVolume ..... Volume général du son de déclenchement
    - └─ Inst Volume ..... Volume de l'instrument du son de déclenchement
    - └─ Voice Volume ..... Volume de la voix du son de déclenchement

##### Tempo

- └─ Tempo ..... Tempo de la scène sélectionnée

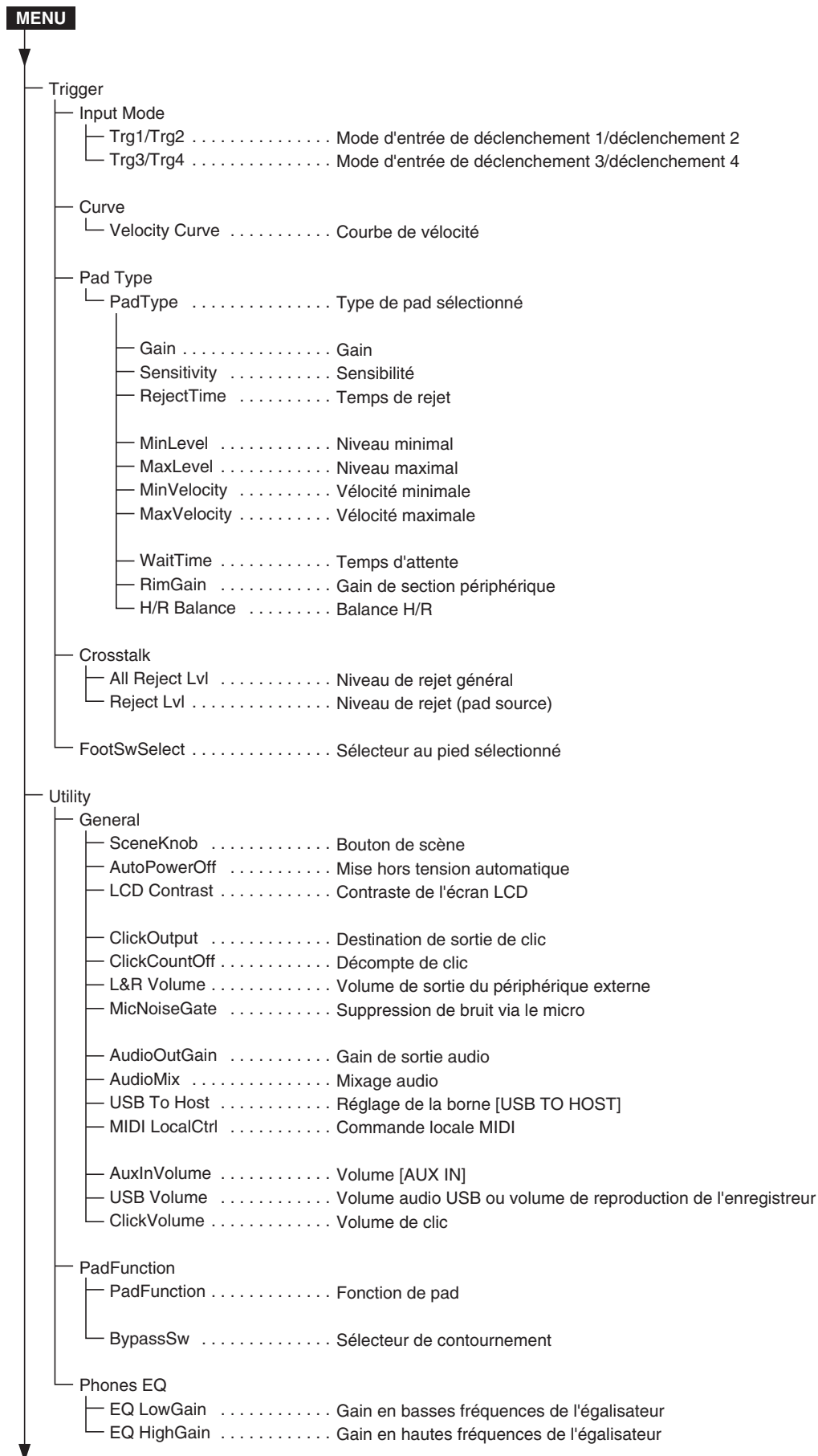

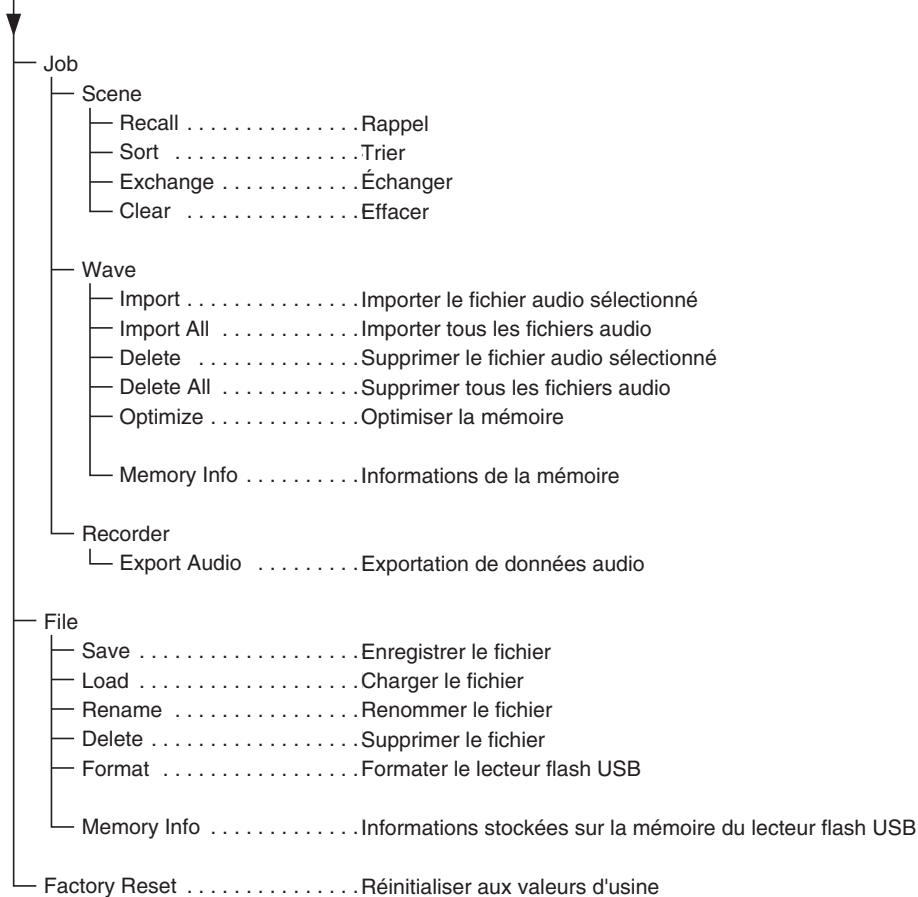
**MENU**

## Dépannage

Symptôme	Cause éventuelle	Solution	Page de référence
Absence de son	L'EAD10 n'est pas activé	Vérifiez que l'unité est sous tension.	page 25
	Le volume n'est pas branché	Vérifiez le réglage du bouton [MASTER VOLUME].	page 13
	Le câble n'est pas correctement branché ou Le câble est endommagé	Assurez-vous que l'unité de capteur et l'unité principale sont correctement connectées à l'aide d'un câble stéréo.	page 17
		Vérifiez que le câble utilisé est en bon état.	
		Assurez-vous que l'unité principale est correctement connectée au casque ou à un autre équipement audio, tel qu'un amplificateur et/ou des haut-parleurs.	
Le réglage de volume est inapproprié	Vérifiez que le câble « A » est connecté aux prises [A] et le câble « B » aux prises [B].	page 13	
	Vérifiez le réglage du bouton [MASTER VOLUME]. Vérifiez l'alimentation et les réglages de volume des périphériques externes.	page 13	

### Balance de volume inappropriée

Balance de volume inappropriée entre le son du micro et le son de déclenchement		Ajustez le volume du son de déclenchement. Si cette action ne résout pas le problème, réglez le gain du micro.	page 34 page 28
Balance de volume inappropriée entre AUX IN et votre performance		Réglez le volume du périphérique connecté à la prise [AUX IN]. Réglez le bouton [AUDIO/CLICK VOLUME].	page 13
Balance de volume inappropriée entre la reproduction de la mémoire flash USB et votre performance		Réglez le bouton [AUDIO/CLICK VOLUME].	page 13
Son des cymbales distant ou volume faible de certaines batteries		Les instruments placés loin de l'unité de capteur peuvent retentir à faible volume. Vérifiez les positions des batteries et des cymbales dans l'ensemble de batterie.	page 17
Absence d'émission de son du déclencheur de grosse caisse	Les réglages de déclenchement sont inappropriés	Essayez d'utiliser le réglage automatique pour configurer l'unité de capteur.	page 27
	L'unité de capteur n'est pas correctement fixée	Assurez-vous que l'unité de capteur est correctement fixée sur le cercle.	page 17



Symptôme	Cause éventuelle	Solution	Page de référence
Les modifications apportées aux réglages sont difficilement audibles	Le niveau de réverbération ou d'effet ou le volume du son de déclenchement est trop faible	Tournez les boutons [REVERB], [EFFECT] ou [TRIGGER] vers la droite pour ajuster la profondeur ou le volume.	page 33
	Le réglage du gain de micro est trop bas	Essayez d'utiliser le réglage automatique pour configurer l'unité de capteur.	page 27
	Les réglages de déclenchement sont inappropriés		
	Le volume du casque utilisé est bas	Utilisez un casque puissant ou de type fermé ou des écouteurs.	page 23
Émission de bruit	Des bruits émanent du micro	Fixez les câbles près de l'unité de capteur à l'aide de la bande pour câble de sorte que les câbles ne se déplacent pas autour de l'unité de capteur.	page 17
		Assurez-vous que l'unité de capteur est correctement fixée sur le cercle.	
		Fixez le câble relié à la prise [B] (câble du capteur de micro) sur l'unité principale à l'aide de la bande pour câble fournie afin d'éviter le déplacement des câbles.	
Sons multiples produits par frappe (doubles déclenchements)	Des doubles déclenchements se produisent	Assurez-vous que l'unité de capteur est correctement fixée sur le cercle.	page 17
		Plus la tête de grosse caisse vibre longtemps, plus il lui est facile de provoquer des doubles déclenchements. Réglez la grosse caisse pour qu'elle produise un son plus court. Essayez d'assourdir la peau ou de la régler avec précision ou de la changer.	
Les pads add-on vendus séparément sont inaudibles ou émettent un son à peine audible		Vérifiez que le réglage du type de pad est correct.	Manuel de référence (Avancé) (PDF)
Le son est émis sans que le pad soit frappé Le son est produit par un pad qui n'a pas été frappé	Production de diaphonie	Augmentez le réglage de niveau minimum de bruit de déclenchement. Une valeur de réglage trop élevée pour ce paramètre risque toutefois d'empêcher les frappes légères d'émettre du son. Procédez au réglage en conséquence.	page 33 Manuel de référence (Avancé) (PDF)
	La diaphonie se produit au niveau du son de déclenchement de grosse caisse	Essayez d'utiliser le réglage automatique pour configurer l'unité de capteur. Vérifiez le réglage de sensibilité de déclenchement.	page 27
		Si le son de grosse caisse est émis lorsque la caisse claire est frappée, maintenez la caisse claire éloignée de l'unité de capteur. L'augmentation de la distance entre les deux éléments peut améliorer le problème.	page 17

## Dépannage

Symptôme	Cause éventuelle	Solution	Page de référence
Le son est déformé	Le niveau du gain de micro est trop élevé	Appuyez sur la touche [  ] et ajustez les réglages du capteur de micro.	page 27
	Le volume principal est réglé sur un niveau trop élevé	Tournez le bouton [MASTER VOLUME] vers la gauche.	page 13
	Un effet est appliqué	Réglez la distorsion ou un autre réglage d'effet.	page 13
Impossible d'enregistrer l'unité principale Impossible d'enregistrer sur un lecteur flash USB	Impossible d'enregistrer les données audio de l'entrée AUX IN	Le son de votre performance et des données audio de l'entrée AUX IN ne peuvent pas être enregistrés simultanément. Vous devez d'abord enregistrer les données audio de l'entrée AUX IN sur l'unité principale, puis vous pouvez procéder à l'enregistrement par surimpression de votre performance sur le morceau.	page 41
	Impossible d'enregistrer le clic	L'EAD10 n'est pas conçu pour enregistrer le clic.	
	Capacité de mémoire du lecteur flash USB insuffisante	Vérifiez la mémoire disponible sur le lecteur flash USB.	
	Le lecteur flash USB est-il protégé en écriture ?	Désactivez la protection en écriture du lecteur flash USB.	
Les fichiers audio enregistrés sur un lecteur flash USB se reproduisent à faible volume sur l'unité principale		Réglez le volume sur un niveau approprié lors de l'enregistrement. Réglez le bouton [AUDIO/CLICK VOLUME] durant la reproduction.	Enregistrement : Manuel de référence (Avancé) (PDF) Reproduction : page 13
Le fichier audio stocké sur le lecteur flash USB ne peut pas être reproduit avec l'unité principale ou La reproduction s'arrête au milieu d'un morceau lors de la reproduction du fichier audio du lecteur flash USB	File Format de fichier non pris en charge	Vérifiez le format de fichier ou la fréquence d'échantillonnage.	page 63
	La performance du lecteur flash USB est insuffisante.	Nous vous recommandons d'utiliser un lecteur flash USB de 4 Go ou plus. Pour plus d'informations, reportez-vous à la « Liste des périphériques USB compatibles » sur le site Web de Yamaha.	*1
Mise hors tension inopinée	La fonction Auto Power-Off est activée	Désactivez la fonction Auto Power-Off.	page 29
L'instrument ne se met pas sous tension	L'adaptateur secteur n'est pas connecté	Assurez-vous que l'adaptateur secteur est connecté.	page 22
Les modifications apportées à la scène sont perdues	Une autre scène a été sélectionnée avant que ces modifications aient été stockées	Utilisez la fonction Recall pour rappeler les contenus modifiés.	page 34

\*1 Reportez-vous au site Web à l'adresse <http://download.yamaha.com/>

\*L'URL peut changer sans avertissement préalable.

## Liste des messages

Message	Description
Are you sure? (Êtes-vous sûr ?)	Ce message vous invite à confirmer ou infirmer l'exécution de l'opération spécifiée.
Auto power off disabled. (Mise hors tension auto désactivée.)	Apparaît lorsque vous maintenez la touche [STORE] enfoncée tout en mettant l'instrument sous tension, informant ainsi l'utilisateur que la fonction Auto Power Off a été désactivée.
Backup error. (Erreur de sauvegarde.)	Apparaît lors de l'échec de l'écriture de données sur la mémoire morte Flash ROM. Si les données ne sont pas correctement enregistrées lors de la mise hors tension de l'unité, ce message apparaîtra à la prochaine mise sous tension. Après l'affichage de ce message, la fonction Factory Reset est automatiquement exécutée.
Cancel AUX IN recording? (Annuler l'enregistrement via AUX IN ?)	Apparaît lorsque la touche SOURCE est enfoncée tandis que l'enregistreur est en mode Enregistrement via AUX IN. Appuyez sur la touche située sous « YES » pour revenir en mode d'enregistrement normal.
Canceled. (Annulé.)	Apparaît lorsque l'opération d'annulation est terminée.
Can't use RECORDER now. (Impossible d'utiliser RECORDER maintenant.)	Impossible d'utiliser l'enregistreur car le paramètre « USB To Host » est réglé sur « audio ». Cochez le réglage « USB to Host ».
Completed. (Terminé.)	Apparaît lorsque l'exécution d'un stockage de scène, d'un chargement/enregistrement de fichier, d'une tâche ou de toute autre fonction est terminée.
Connecting USB device... (Connexion du périphérique USB...)	Apparaît lorsque vous connectez l'instrument à un périphérique USB.
Excessive demand for USB power. (Demande excessive pour l'alimentation USB.)	La consommation d'énergie du périphérique de stockage USB dépasse la valeur spécifiée.
Factory Reset initializing... (Réinitialisation de Factory Reset en cours...)	Apparaît au démarrage si vous avez effectué une opération de réinitialisation aux valeurs d'usine.
File already exists. (Le fichier existe déjà.)	Un fichier du même nom existe déjà.
File not found. (Fichier introuvable.)	Le type de fichier sélectionné est introuvable.
Illegal file. (Fichier non valide.)	Apparaît lors du chargement d'un fichier lorsque l'unité principale ne peut pas traiter le fichier cible ou ne prend pas en charge le fichier audio.
Incompatible USB device. (Périphérique USB incompatible.)	Apparaît lorsqu'un périphérique USB non pris en charge est connecté à la borne [USB TO DEVICE].
Invalid USB device. (Périphérique USB non valide.)	Le périphérique USB est défectueux. Formatez le périphérique USB à nouveau.
No data. (Pas de données.)	Apparaît lorsqu'aucune donnée cible n'existe alors que vous utilisez l'enregistreur ou les paramètres liés au format Wav sous « Job ».
No response from USB device. (Pas de réponse du périphérique USB.)	Il n'y a pas de réponse du périphérique USB.
Now importing... (Importation en cours...)	Apparaît lorsque vous importez un fichier .wav.
Now loading... (Chargement en cours...)	Apparaît lors du chargement d'un fichier.
Now processing... (Traitement en cours...)	Apparaît lorsque vous exécutez une opération de stockage de scène ou une opération liée aux tâches. Le message s'affiche durant le post-traitement après l'annulation de l'opération de chargement de fichier ou d'enregistrement de fichier.
Now saving... (Enregistrement en cours...)	Apparaît lors de l'enregistrement d'un fichier.

### Liste des messages

Message	Description
Now switching audio driver. (Configuration d'un pilote audio en cours.)	Apparaît lorsque la borne [USB TO HOST] est connectée à un ordinateur ou à un autre périphérique et que les opérations suivantes sont effectuées : lors du remplacement du réglage « USB To Host » par « MIDI » ou « MIDI+audio » ; en accédant à l'écran Recorder ou en le quittant lorsque le réglage « USB To Host » est spécifié sur « auto ».
Overwrite? (Écraser ?)	Apparaît lorsque vous enregistrez un fichier sur le périphérique USB alors qu'un fichier de même nom existe déjà sur le périphérique USB. Apparaît lorsque vous tentez d'exécuter à nouveau l'opération Store User Scene (Stocker la scène utilisateur) pour la scène enregistrée précédemment.
Please stop recorder. (Veuillez arrêter l'enregistreur.)	Apparaît lorsque vous exécutez une opération qui entraîne la fermeture de l'enregistreur alors que celui-ci est en cours de reproduction ou d'enregistrement. Arrêtez l'enregistreur et réessayez.
Recording time limit exceeded. (Durée d'enregistrement autorisé dépassé.)	La durée d'enregistrement est d'environ 1 minute et 30 secondes sur la mémoire interne, et d'environ 30 minutes sur un lecteur flash USB.
Read only file. (Fichier en lecture seule.)	Apparaît lorsqu'un fichier en lecture seule est sélectionné pendant une opération liée aux fichiers.
Sample is too long. (Échantillon trop long.)	L'échantillon est trop long et ne peut être chargé.
Sample is too short. (Échantillon trop court.)	L'échantillon est trop court et ne peut être chargé.
Switch to AUX IN recording? (Basculer vers l'enregistrement via AUX IN?)	Apparaît lorsque vous appuyez sur la touche située sous « source » alors que l'enregistreur est en cours d'utilisation. Appuyez sur la touche située sous « YES » et passez en mode d'enregistrement via la prise [AUX IN].
USB connection terminated. (Connexion USB interrompue.)	Apparaît en cas d'interruption de la connexion avec le périphérique USB à la suite d'un problème d'alimentation électrique. Déconnectez le périphérique USB et appuyez sur la touche située sous [OK].
USB device's transfer speed too slow. (Vitesse de transfert du périphérique USB trop lente.)	Apparaît lorsque la vitesse de transfert vers le périphérique USB est trop lente. Pour plus d'informations sur les périphériques dont le fonctionnement a été testé et confirmé avec l'EAD10, reportez-vous à la « Liste des périphériques USB compatibles » <sup>(*)</sup> disponible sur le site Web de Yamaha.
USB device full. (Périphérique USB plein.)	Apparaît lorsque le périphérique USB est saturé et qu'il n'est plus possible d'enregistrer dessus des fichiers. Utilisez un nouveau périphérique USB ou libérez de l'espace en effaçant les fichiers inutiles stockés sur le périphérique.
USB device not ready. (Périphérique USB pas prêt.)	Apparaît si le périphérique USB n'est pas correctement connecté à l'unité principale.
USB device read/write error. (Erreur de lecture/d'écriture sur le périphérique USB.)	Apparaît lorsqu'une erreur s'est produite lors de la lecture ou de l'écriture de données sur le périphérique USB.
USB device write protected. (Périphérique USB protégé en écriture.)	Apparaît si le périphérique USB est protégé en écriture.
USB transmission error. (Erreur de transmission USB.)	Apparaît si une erreur est intervenue lors de la communication avec le périphérique USB.
Wave memory full. (Mémoire d'ondes pleine.)	Apparaît si la mémoire d'ondes WAVE est saturée et que des opérations telles que l'importation, les tâches ou le chargement ne peuvent pas être effectuées.

\*1 Reportez-vous au site Web à l'adresse <http://download.yamaha.com/>

\*L'URL peut changer sans avertissement préalable.

# Caractéristiques techniques

## Unité principale

<b>Bloc générateur de sons</b>	Scènes		Présélections : 50 Utilisateur : 200
	Réverbération		11
	Effets		Micro : 21, Déclenchement : 10
	Sons de déclenchement	Générateur de sons	AWM2
		Polyphonie maximale	64
Voix		757	
<b>Enregistreur</b>	Durée d'enregistrement	Mémoire interne	Environ 1 m 30 s
		Lecteur flash USB	Environ 30 m/fichier
	Format	Enregistrement/reproduction	WAV (44,1 kHz, 16 bits, stéréo)
<b>Fichiers audio</b>	Limite d'importation		100 maximum
	Taux d'échantillonnage de la reproduction		44,1 kHz
	Mémoire d'ondes		32 Mo
	Taille maximum d'échantillon chargeable		1 échantillon mono : 1,75 Mo 1 échantillon stéréo : 3,5 Mo
	Format d'échantillon		WAV (16 bits)
<b>Piste de clic</b>	Tempo		30–300 BPM, fonction Tap Tempo
	Types de mesure		1/4 à 16/4, 1/8 à 16/8, 1/16 à 16/16
	Subdivisions		Accents, noires, croches, doubles croches et triolets de croches
<b>Fonctions</b>	Réglage de la sensibilité de déclenchement, USB audio/MIDI, égaliseur de casque		
<b>Interface de commandes</b>	Affichage		Écran LCD graphique (128 x 64 points)
	Autres contrôleurs	Boutons	MASTER VOLUME, AUDIO/CLICK VOLUME, SCENE, REVERB, EFFECT, TRIGGER
		Touches	MENU, Unité de capteur, clic, RECORDER, EXIT, STORE, fonctions 1-3, -, +, Veille/Marche
<b>Connectivité</b>	DC IN		DC IN (12 V)
	Casque		PHONES (prise casque stéréo standard)
	AUX IN		AUX IN (mini-jack stéréo)
	OUTPUT		OUTPUT L/MONO, R (prise casque standard)
	USB		USB TO DEVICE USB TO HOST
	Entrée de capteur	Capteur de déclenchement	A (Prise jack stéréo standard)
		Capteur de micro	B (Prise jack stéréo standard)
	Entrée de déclenchement	Stéréo (L : déclenchement, R : déclenchement)	① KICK/② (sert aussi en A), ③ SNARE/④ (prise casque stéréo standard))
		Trois zones (L : déclenchement, R : commutateur de bord)	⑤, ⑥ (prise jack stéréo standard)
	Pédale		FOOT SW (prise jack stéréo standard)
<b>Alimentation</b>	Alimentation		PA-150 (ou adaptateur équivalent recommandé par Yamaha)
	Consommation électrique		10 W (lors de l'utilisation de l'adaptateur secteur PA-150)
	Auto Power Off		Oui
<b>Taille/poids</b>	Dimensions (LxHxP)	Largeur x profondeur x hauteur	260 (W) x 138 (D) x 63 (H) mm
	Poids	Unité principale uniquement	654 g

## Unité de capteur

<b>Types de capteur</b>	Microphone		Micro de niveau de pression sonore élevée x 2
	Déclencheur		Exclusif à la grosse caisse x 1
<b>Connectivité</b>	Sorties de capteur	Capteur de déclenchement	A (prise jack standard)
		Capteur de micro	B (prise jack stéréo standard)
<b>Taille/poids</b>	Dimensions (LxHxP)	Largeur x profondeur x hauteur	76 (W) x 78 (D) x 88 (H) mm
	Poids	Unité de capteur uniquement	464 g

## Autre

<b>Accessoires inclus</b>	Mode d'emploi (ce manuel), (PA-150 ou modèle équivalent recommandé par Yamaha)*, support de module, boulons à ailettes de support de module (x 2), câbles de connexion (1 paire), bandes pour câble (x 3), coussins adhésifs (x 2) *Peut ne pas être fourni dans votre région. Renseignez-vous à ce sujet auprès de votre distributeur Yamaha.
<b>Accessoires vendus séparément (Peuvent ne pas être fournis en fonction de la région où vous résidez.)</b>	<ul style="list-style-type: none"> <li>Fixation pour pied de cymbale (CSAT924A)</li> <li>Veillez consulter le site Web pour obtenir plus d'informations sur d'autres équipements disponibles (<a href="http://download.yamaha.com/">http://download.yamaha.com/</a>)</li> </ul>

\* Le contenu de ce mode d'emploi s'applique aux dernières caractéristiques techniques connues à la date de publication du manuel.

Pour obtenir la version la plus récente du manuel, accédez au site Web de Yamaha puis téléchargez le fichier du manuel concerné. Étant donné que les caractéristiques techniques, les équipements et les accessoires vendus séparément varient d'un pays à l'autre, adressez-vous pour cela à votre distributeur Yamaha.

# Index

## Symboles

[ ] (Clic), touche ..... 13  
 [ ] (Unité de capteur), touche..... 13, 27  
 [ ] (Veille/Marche),  
 interrupteur ..... 13, 25  
 [-], touche, [+], touche..... 13

## Numerique

[1]KICK/[2] ..... 16  
 [3]SNARE/[4] ..... 16  
 [5] ..... 16  
 [6] ..... 16

## A

[A], prise ..... 15  
 Accompagnement automatique .... 44  
 Adaptateur secteur ..... 9, 22  
 [AUDIO/CLICK VOLUME],  
 bouton..... 13  
 Auto Power-Off ..... 29  
 [AUX IN] (Entrée auxiliaire), prise ... 14

## B

[B], prise ..... 15  
 Bandes pour câble ..... 9  
 Boulons à ailettes du module  
 de support..... 9  
 BYPASS ..... 35

## C

Câble en forme de Y ..... 16  
 Câbles de connexion..... 9  
 Capteur de déclenchement ..... 15  
 Capteur de micro..... 15  
 Casque ..... 23  
 Cercle ..... 18  
 Cercles en bois ..... 18  
 Cercles métalliques ..... 18  
 Clic ..... 39  
 Configuration d'un kit de batterie  
 à deux grosses caisses ..... 17  
 Contrôleur au pied..... 54  
 Coussins adhésifs ..... 9  
 Crochet d'enroulement du cordon... 14

## D

DC IN, prise..... 14  
 Déclencheur de batterie ..... 48, 50

## E

Écran..... 13  
 Écran Scene ..... 33  
 [EFFECT], bouton ..... 13  
 Effects ..... 32  
 Effets ..... 11  
 Éléments add-on vendus  
 séparément..... 48  
 Enregistrement via AUX IN ..... 43  
 Ensemble de batterie ..... 17  
 [EXIT], touche ..... 13

## F

[F1], [F2], [F3] ..... 13  
 Face avant ..... 15  
 Factory Reset..... 30  
 Fichier audio ..... 37, 44  
 [FOOT SW], prise..... 14

## G

Gain ..... 27  
 Gain de déclenchement..... 27  
 Gain de micro..... 27

## I

iPhone/iPad..... 47

## L

[L] (Gain de micro gauche) ..... 28  
 Lecteur de musique portable ..... 24  
 Lecteur flash USB ..... 30, 42  
 Lettre E ..... 33  
 Logiciel DAW..... 47

## M

[MASTER VOLUME], bouton ..... 13  
 [MENU], touche..... 13  
 Métronome ..... 39  
 MIC ..... 27

## O

Ordinateur ..... 25, 47  
 OUTPUT [R]/[L/MONO], prises..... 14

## P

Pad..... 48, 52  
 Panneau arrière ..... 14  
 Panneau supérieur..... 13  
 Pédale ..... 49, 54  
 [PHONES], prise ..... 15  
 Prises d'entrée  
 de déclenchement ..... 14, 16

## R

[R] (Gain de micro droit) ..... 28  
 [RECORDER], touche ..... 13  
 Réglage automatique..... 27  
 [REVERB], bouton ..... 13  
 Reverb ..... 32  
 Réverbération ..... 11

## S

[SCENE], bouton ..... 13  
 Scene ..... 32  
 Scène prédéfinie ..... 34  
 Scène utilisateur ..... 34  
 Signal audio ..... 11  
 Signal de déclenchement ..... 11  
 Son de déclenchement ..... 32  
 Son de micro..... 11  
 Sons importés..... 37  
 Source d'entrée..... 43  
 [STORE], touche..... 13, 37  
 Store ..... 33  
 Support de module ..... 9, 20  
 Système de sonorisation..... 24

## T

Tap Tempo ..... 39  
 Tempo ..... 39  
 TO SENSOR UNIT [A] ..... 14  
 TO SENSOR UNIT [A], prise ..... 14  
 Touches de fonction 1–3..... 13  
 TRG ..... 27  
 TRG SENS (Sensibilité de  
 déclenchement)..... 28  
 [TRIGGER], bouton ..... 13

## U

Unité de capteur ..... 10, 15, 27  
 Unité principale ..... 10, 13  
 [USB TO DEVICE], borne..... 14, 30  
 [USB TO HOST], borne ..... 14, 25

## V

Vis de blocage ..... 15  
 Voix internes ..... 11

## W

.wav ..... 37

# MÉMO

# MÉMO



# MÉMO

# Important Notice: Guarantee Information for customers in European Economic Area (EEA) and Switzerland

<p><b>Important Notice: Guarantee Information for customers in EEA* and Switzerland</b></p> <p>For detailed guarantee information about this Yamaha product, and Pan-EEA* and Switzerland warranty service, please either visit the website address below (Printable file is available at our website) or contact the Yamaha representative office for your country. * EEA: European Economic Area</p>	English
<p><b>Wichtiger Hinweis: Garantie-Information für Kunden in der EWR* und der Schweiz</b></p> <p>Für nähere Garantie-Information über dieses Produkt von Yamaha, sowie über den Pan-EWR*- und Schweizer Garantieservice, besuchen Sie bitte entweder die folgend angegebene Internetadresse (eine druckfähige Version befindet sich auch auf unserer Webseite), oder wenden Sie sich an den für Ihr Land zuständigen Yamaha-Vertrieb. *EWR: Europäischer Wirtschaftsraum</p>	Deutsch
<p><b>Remarque importante: informations de garantie pour les clients de l'EEE et la Suisse</b></p> <p>Pour des informations plus détaillées sur la garantie de ce produit Yamaha et sur le service de garantie applicable dans l'ensemble de l'EEE ainsi qu'en Suisse, consultez notre site Web à l'adresse ci-dessous (le fichier imprimable est disponible sur notre site Web) ou contactez directement Yamaha dans votre pays de résidence. * EEE : Espace Economique Européen</p>	Français
<p><b>Belangrijke mededeling: Garantie-informatie voor klanten in de EER* en Zwitserland</b></p> <p>Voor gedetailleerde garantie-informatie over dit Yamaha-product en de garantieservice in heel de EER* en Zwitserland, gaat u naar de onderstaande website (u vind een afdrukbaar bestand op onze website) of neemt u contact op met de vertegenwoordiging van Yamaha in uw land. * EER: Europese Economische Ruimte</p>	Nederlands
<p><b>Aviso importante: información sobre la garantía para los clientes del EEE* y Suiza</b></p> <p>Para una información detallada sobre este producto Yamaha y sobre el soporte de garantía en la zona EEE* y Suiza, visite la dirección web que se incluye más abajo (la versión del archivo para imprimir esta disponible en nuestro sitio web) o póngase en contacto con el representante de Yamaha en su país. * EEE: Espacio Económico Europeo</p>	Español
<p><b>Avviso importante: informazioni sulla garanzia per i clienti residenti nell'EEA* e in Svizzera</b></p> <p>Per informazioni dettagliate sulla garanzia relativa a questo prodotto Yamaha e l'assistenza in garanzia nei paesi EEA* e in Svizzera, potete consultare il sito Web all'indirizzo riportato di seguito (è disponibile il file in formato stampabile) oppure contattare l'ufficio di rappresentanza locale della Yamaha. * EEA: Area Economica Europea</p>	Italiano
<p><b>Aviso importante: informações sobre as garantias para clientes da AEE* e da Suíça</b></p> <p>Para obter uma informação pormenorizada sobre este produto da Yamaha e sobre o serviço de garantia na AEE* e na Suíça, visite o site a seguir (o arquivo para impressão está disponível no nosso site) ou entre em contato com o escritório de representação da Yamaha no seu país. * AEE: Área Económica Européia</p>	Português
<p><b>Σημαντική σημείωση: Πληροφορίες εγγύησης για τους πελάτες στον ΕΟΧ* και Ελλάδα</b></p> <p>Για λεπτομερείς πληροφορίες εγγύησης σχετικά με το παρόν προϊόν της Yamaha και την κάλυψη εγγύησης σε όλες τις χώρες του ΕΟΧ και την Ελλάδα, επισκεφτείτε την παρακάτω ιστοσελίδα (Εκτυπώσιμη μορφή είναι διαθέσιμη στην ιστοσελίδα μας) ή απευθυνθείτε στην αντιπροσωπεία της Yamaha στη χώρα σας. * ΕΟΧ: Ευρωπαϊκός Οικονομικός Χώρος</p>	Ελληνικά
<p><b>Viktigt: Garantiinformation för kunder i EES-området* och Schweiz</b></p> <p>För detaljerad information om denna Yamahaprodukt samt garantiservice i hela EES-området* och Schweiz kan du antingen besöka nedanstående webbadress (en utskriftsvänlig fil finns på webbplatsen) eller kontakta Yamahas officiella representant i ditt land. * EES: Europeiska Ekonomiska Samarbetsområdet</p>	Svenska
<p><b>Viktig merknad: Garantiinformasjon for kunder i EØS* og Sveits</b></p> <p>Detaljert garantiinformasjon om dette Yamaha-produktet og garantiservice for hele EØS-området* og Sveits kan fås enten ved å besøke nettstedene nedenfor (utskriftsversjon finnes på våre nettsider) eller kontakte Yamahas kontoret i landet der du bor. *EØS: Det europeiske økonomiske samarbeidsområdet</p>	Norsk
<p><b>Vigtig oplysning: Garantioplysninger til kunder i EØO* og Schweiz</b></p> <p>De kan finde detaljerede garantioplysninger om dette Yamaha-produkt og den fælles garantiserviceordning for EØO* (og Schweiz) ved at besøge det websted, der er angivet nedenfor (der findes en fil, som kan udskrives, på vores websted), eller ved at kontakte Yamahas nationale repræsentationskontor i det land, hvor De bor. * EØO: Det Europæiske Økonomiske Område</p>	Dansk
<p><b>Tärkeä ilmoitus: Takuutiedot Euroopan talousalueen (ETA)* ja Sveitsin asiakkaille</b></p> <p>Tämän Yamaha-tuotteen sekä ETA-alueen ja Sveitsin takuuta koskevat yksityiskohtaiset tiedot saatte alla olevasta nettiosoitteesta. (Tulostettava tiedosto saatavissa sivustollamme.) Voitte myös ottaa yhteyttä paikalliseen Yamaha-edustajaan. *ETA: Euroopan talousalue</p>	Suomi
<p><b>Ważne: Warunki gwarancyjne obowiązujące w EOG* i Szwajcarii</b></p> <p>Aby dowiedzieć się więcej na temat warunków gwarancyjnych tego produktu firmy Yamaha i serwisu gwarancyjnego w całym EOG* i Szwajcarii, należy odwiedzić wskazaną poniżej stronę internetową (Plik gotowy do wydruku znajduje się na naszej stronie internetowej) lub skontaktować się z przedstawicielstwem firmy Yamaha w swoim kraju. * EOG — Europejski Obszar Gospodarczy</p>	Polski
<p><b>Důležité oznámení: Záruční informace pro zákazníky v EHS* a ve Švýcarsku</b></p> <p>Podrobné záruční informace o tomto produktu Yamaha a záručním servisu v celém EHS* a ve Švýcarsku naleznete na níže uvedené webové adrese (soubor k tisku je dostupný na našich webových stránkách) nebo se můžete obrátit na zastoupení firmy Yamaha ve své zemi. * EHS: Evropský hospodářský prostor</p>	Česky
<p><b>Fontos figyelemztetés: Garancia-információk az EGT* területén és Svájcban élő vásárlók számára</b></p> <p>A jelen Yamaha termékre vonatkozó részletes garancia-információk, valamint az EGT*-re és Svájcra kiterjedő garanciális szolgáltatás tekintetében keresse fel webhelyünket az alábbi címen (a webhelyen nyomtatható fájl is talál), vagy pedig lépjen kapcsolatba az országában működő Yamaha képviselői irodával. * EGT: Európai Gazdasági Térség</p>	Magyar
<p><b>Oluline märkus: Garantiiteave Euroopa Majanduspiirkonna (EMP)* ja Šveitsi klientidele</b></p> <p>Täpsemat teabe saamiseks selle Yamaha toote garantii ning kogu Euroopa Majanduspiirkonna ja Šveitsi garantiiteeninduse kohta, külastage palun veebisaiti alljärgneval aadressil (meie saidil on saadaval printitav fail) või pöörduge Teie regiooni Yamaha esinduse poole. * EMP: Euroopa Majanduspiirkond</p>	Eesti keel
<p><b>Svarīgs paziņojums: garantijas informācija klientiem EEZ* un Šveicē</b></p> <p>Lai saņemtu detalizētu garantijas informāciju par šo Yamaha produktu, kā arī garantijas apkalpošanu EEZ* un Šveicē, lūdzu, apmeklējiet zemāk norādīto tīmekļa vietnes adresi (tīmekļa vietnē ir pieejams drukājams fails) vai sazinieties ar jūsu valsti apkalpojošo Yamaha pārstāvniecību. * EEZ: Eiropas Ekonomikas zona</p>	Latviešu
<p><b>Dėmesio: informacija dėl garantijos pirkejams EEE* ir Šveicarijoje</b></p> <p>Jei reikia išsamios informacijos apie šį „Yamaha“ produktą ir jo techninę priežiūrą visoje EEE* ir Šveicarijoje, apsilankykite mūsų svetainėje toliau nurodytu adresu (svetainėje yra spausdintinas failas) arba kreipkitės į „Yamaha“ atstovybę savo šaliai. * EEE – Europos ekonominė erdvė</p>	Lietuvių kalba
<p><b>Dôležité upozornenie: Informácie o záruke pre zákazníkov v EHP* a Švajčiarsku</b></p> <p>Podrobné informácie o záruke týkajúce sa tohto produktu od spoločnosti Yamaha a garančnom servise v EHP* a Švajčiarsku nájdete na webovej stránke uvedenej nižšie (na našej webovej stránke je k dispozícii súbor na tlač) alebo sa obráťte na zástupcu spoločnosti Yamaha vo svojej krajine. * EHP: Európsky hospodársky priestor</p>	Slovenčina
<p><b>Pomembno obvestilo: Informacije o garanciji za kupce v EGP* in Švici</b></p> <p>Za podrobnejše informacije o tem Yamahinem izdelku ter garancijskem servisu v celotnem EGP in Švici, obiščite spletno mesto, ki je navedeno spodaj (natisljiva datoteka je na voljo na našem spletnem mestu), ali se obrnite na Yamahinega predstavnika v svoji državi. * EGP: Evropski gospodarski prostor</p>	Slovenščina
<p><b>Важно съобщение: Информация за гаранцията за клиенти в ЕИП* и Швейцария</b></p> <p>За подробна информация за гаранцията за този продукт на Yamaha и гаранционното обслужване в паневропейската зона на ЕИП* и Швейцария или посетете посочения по-долу уеб сайт (на нашия уеб сайт има файл за печат), или се свържете с представителния офис на Yamaha във вашата страна. * ЕИП: Европейско икономическо пространство</p>	Български език
<p><b>Notificarea importantă: Informații despre garanție pentru clienții din SEE* și Elveția</b></p> <p>Pentru informații detaliate privind acest produs Yamaha și serviciul de garanție Pan-SEE* și Elveția, vizitați site-ul la adresa de mai jos (fișierul imprimabil este disponibil pe site-ul nostru) sau contactați biroul reprezentanței Yamaha din țara dumneavoastră. * SEE: Spațiul Economic European</p>	Limba română

<http://europe.yamaha.com/warranty/>

URL\_4

For details of products, please contact your nearest Yamaha representative or the authorized distributor listed below.

Pour plus de détails sur les produits, veuillez-vous adresser à Yamaha ou au distributeur le plus proche de vous figurant dans la liste suivante.

## NORTH AMERICA

### CANADA

**Yamaha Canada Music Ltd.**  
135 Milner Avenue, Toronto, Ontario M1S 3R1, Canada  
Tel: +1-416-298-1311

### U.S.A.

**Yamaha Corporation of America**  
6600 Orangethorpe Avenue, Buena Park, CA 90620, U.S.A.  
Tel: +1-714-522-9011

## CENTRAL & SOUTH AMERICA

### MEXICO

**Yamaha de México, S.A. de C.V.**  
Av. Insurgentes Sur 1647 Piso 9, Col. San José Insurgentes, Delegación Benito Juárez, México, D.F., C.P. 03900, México  
Tel: +52-55-5804-0600

### BRAZIL

**Yamaha Musical do Brasil Ltda.**  
Rua Fidêncio Ramos, 302 – Cj 52 e 54 – Torre B – Vila Olímpia – CEP 04551-010 – São Paulo/SP, Brazil  
Tel: +55-11-3704-1377

### ARGENTINA

**Yamaha Music Latin America, S.A., Sucursal Argentina**  
Olga Cossetini 1553, Piso 4 Norte, Madero Este-C1107CEK, Buenos Aires, Argentina  
Tel: +54-11-4119-7000

### PANAMA AND OTHER LATIN AMERICAN COUNTRIES/

### CARIBBEAN COUNTRIES

**Yamaha Music Latin America, S.A.**  
Edif. Torre Banco General, F7, Urb. Marbella, Calle 47 y Aquilino de la Guardia, Panama, P.O.Box 0823-05863, Panama, Rep.de Panama  
Tel: +507-269-5311

## EUROPE

### THE UNITED KINGDOM/IRELAND

**Yamaha Music Europe GmbH (UK)**  
Sherbourne Drive, Tilbrook, Milton Keynes, MK7 8BL, U.K.  
Tel: +44-1908-366700

### GERMANY

**Yamaha Music Europe GmbH**  
Siemensstrasse 22-34, 25462 Rellingen, Germany  
Tel: +49-4101-303-0

### SWITZERLAND/LIECHTENSTEIN

**Yamaha Music Europe GmbH, Branch Switzerland in Thalwil**  
Seestrasse 18a, 8800 Thalwil, Switzerland  
Tel: +41-44-3878080

### AUSTRIA/CZECH REPUBLIC/HUNGARY/

### ROMANIA/SLOVAKIA/SLOVENIA

**Yamaha Music Europe GmbH, Branch Austria**  
Schleiergasse 20, 1100 Wien, Austria  
Tel: +43-1-60203900

### POLAND

**Yamaha Music Europe GmbH Sp.z o.o. Oddział w Polsce**  
ul. Wielicka 52, 02-657 Warszawa, Poland  
Tel: +48-22-880-08-88

### BULGARIA

**Dinacord Bulgaria LTD.**  
Bul. Iskarsko Schose 7 Targowski Zentar Ewropa 1528 Sofia, Bulgaria  
Tel: +359-2-978-20-25

### MALTA

**Olimpus Music Ltd.**  
Valletta Road, Mosta MST9010, Malta  
Tel: +356-2133-2093

### NETHERLANDS/BELGIUM/

### LUXEMBOURG

**Yamaha Music Europe, Branch Benelux**  
Clarissenhof 5b, 4133 AB Vianen, The Netherlands  
Tel: +31-347-358040

### FRANCE

**Yamaha Music Europe**  
7 rue Ambroise Croizat, Zone d'activités de Pariest, 77183 Croissy-Beaubourg, France  
Tel: +33-1-6461-4000

### ITALY

**Yamaha Music Europe GmbH, Branch Italy**  
Via Tinelli N.67/69 20855 Gerno di Lesmo (MB), Italy  
Tel: +39-039-9065-1

### SPAIN/PORTUGAL

**Yamaha Music Europe GmbH Ibérica, Sucursal en España**  
Ctra. de la Coruna km. 17,200, 28231 Las Rozas de Madrid, Spain  
Tel: +34-91-639-88-88

### GREECE

**Philippos Nakas S.A. The Music House**  
19th klm. Leof. Lavriou 190 02 Peania – Attiki, Greece  
Tel: +30-210-6686260

### SWEDEN

**Yamaha Music Europe GmbH Germany filial Scandinavia**  
JA Wettergrensgata 1, 400 43 Göteborg, Sweden  
Tel: +46-31-89-34-00

### DENMARK

**Yamaha Music Denmark, Filial of Yamaha Music Europe GmbH, Tyskland**  
Generatorvej 8C, ST. TH., 2860 Søborg, Denmark  
Tel: +45-44-92-49-00

### FINLAND

**F-Musiikki Oy**  
Antaksentie 4  
FI-01510 Vantaa, Finland  
Tel: +358 (0)96185111

### NORWAY

**Yamaha Music Europe GmbH Germany - Norwegian Branch**  
Grini Næringspark 1, 1332 Østerås, Norway  
Tel: +47-6716-7800

### ICELAND

**Hljóðfaerahúsid Ehf.**  
Sidumula 20  
IS-108 Reykjavik, Iceland  
Tel: +354-525-5050

### CROATIA

**Euro Unit D.O.O.**  
Slakovec 73  
40305 Nedelisce  
Tel: +38540829400

### RUSSIA

**Yamaha Music (Russia) LLC.**  
Room 37, entrance 7, bld. 7, Kievskaya street, Moscow, 121059, Russia  
Tel: +7-495-626-5005

### OTHER EUROPEAN COUNTRIES

**Yamaha Music Europe GmbH**  
Siemensstrasse 22-34, 25462 Rellingen, Germany  
Tel: +49-4101-303-0

## AFRICA

**Yamaha Music Gulf FZE**  
JAFZA-16, Office 512, P.O.Box 17328, Jebel Ali FZE, Dubai, UAE  
Tel: +971-4-801-1500

## MIDDLE EAST

### TURKEY

**Yamaha Music Europe GmbH Merkezi Almany Türkiye İstanbul Şubesi**  
Maslak Meydan Sodak, Spring Giz Plaza Bagimsiz Böl. No:3, Sariyer Istanbul, Turkey  
Tel: +90-212-999-8010

### CYPRUS

**Nakas Music Cyprus Ltd.**  
Nikis Ave 2k  
1086 Nicosia  
Tel: + 357-22-511080  
**Major Music Center**  
21 Ali Riza Ave. Ortakoy  
P.O.Box 475 Nicosia, Cyprus  
Tel: (392) 227 9213

### OTHER COUNTRIES

**Yamaha Music Gulf FZE**  
JAFZA-16, Office 512, P.O.Box 17328, Jebel Ali FZE, Dubai, UAE  
Tel: +971-4-801-1500

## ASIA

### THE PEOPLE'S REPUBLIC OF CHINA

**Yamaha Music & Electronics (China) Co., Ltd.**  
2F, Yunhedasha, 1818 Xinzha-lu, Jingan-qu, Shanghai, China  
Tel: +86-400-051-7700

### HONG KONG

**Tom Lee Music Co., Ltd.**  
11/F., Silvercord Tower 1, 30 Canton Road, Tsimshatsui, Kowloon, Hong Kong  
Tel: +852-2737-7688

### INDIA

**Yamaha Music India Private Limited**  
P-401, JMD Megapolis, Sector-48, Sohna Road, Gurgaon-122018, Haryana, India  
Tel: +91-124-485-3300

### INDONESIA

**PT. Yamaha Musik Indonesia (Distributor)**  
Yamaha Music Center Bldg. Jalan Jend. Gatot Subroto Kav. 4, Jakarta 12930, Indonesia  
Tel: +62-21-520-2577

### KOREA

**Yamaha Music Korea Ltd.**  
8F, Dongsung Bldg. 21, Teheran-ro 87-gil, Gangnam-gu, Seoul, 06169, Korea  
Tel: +82-2-3467-3300

### MALAYSIA

**Yamaha Music (Malaysia) Sdn. Bhd.**  
No.8, Jalan Perbandaran, Kelana Jaya, 47301 Petaling Jaya, Selangor, Malaysia  
Tel: +60-3-78030900

### SINGAPORE

**Yamaha Music (Asia) Private Limited**  
Block 202 Hougang Street 21, #02-00, Singapore 530202, Singapore  
Tel: +65-6740-9200

### TAIWAN

**Yamaha Music & Electronics Taiwan Co., Ltd.**  
2F., No.1, Yuandong Rd., Banqiao Dist., New Taipei City 22063, Taiwan (R.O.C.)  
Tel: +886-2-7741-8888

### THAILAND

**Siam Music Yamaha Co., Ltd.**  
3, 4, 15, 16th Fl., Siam Motors Building, 891/1 Rama 1 Road, Wangmai, Pathumwan, Bangkok 10330, Thailand  
Tel: +66-2215-2622

### VIETNAM

**Yamaha Music Vietnam Company Limited**  
15th Floor, Nam A Bank Tower, 201-203 Cach Mang Thang Tam St., Ward 4, Dist.3, Ho Chi Minh City, Vietnam  
Tel: +84-8-3818-1122

### OTHER ASIAN COUNTRIES

<http://asia.yamaha.com>

## OCEANIA

### AUSTRALIA

**Yamaha Music Australia Pty. Ltd.**  
Level 1, 99 Queensbridge Street, Southbank, VIC 3006, Australia  
Tel: +61-3-9693-5111

### NEW ZEALAND

**Musik Works LTD**  
P.O.BOX 6246 Wellesley, Auckland 4680, New Zealand  
Tel: +64-9-634-0099

### COUNTRIES AND TRUST TERRITORIES IN PACIFIC OCEAN

<http://asia.yamaha.com>

Manual Development Group  
© 2017 Yamaha Corporation

Published 06/2017 LBHD\* \*- \*\*A0  
Printed in China

ZW72900