



YST-SW315

YST-SW215

Subwoofer System

Enceinte a caisson de grave



OWNER'S MANUAL
MODE D'EMPLOI

IMPORTANT SAFETY INSTRUCTIONS

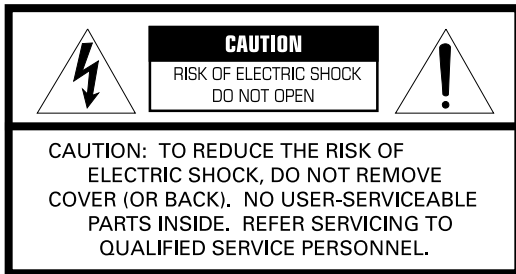

• Explanation of Graphical Symbols

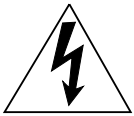

The lightning flash with arrowhead symbol, within an equilateral triangle, is intended to alert you to the presence of uninsulated "dangerous voltage" within the product's enclosure that may be of sufficient magnitude to constitute a risk of electric shock to persons.



The exclamation point within an equilateral triangle is intended to alert you to the presence of important operating and maintenance (servicing) instructions in the literature accompanying the appliance.

WARNING

TO REDUCE THE RISK OF FIRE OR ELECTRIC SHOCK, DO NOT EXPOSE THIS APPLIANCE TO RAIN OR MOISTURE.

IMPORTANT

Please record the serial number of this system in the space below.

Model:

Serial No.:

The serial number is located on the rear of the main unit.
Retain this Owner's Manual in a safe place for future reference.

- 1 Read these instructions.
- 2 Keep these instructions.
- 3 Heed all warnings.
- 4 Follow all instructions.
- 5 Do not use this apparatus near water.
- 6 Clean only with dry cloth.
- 7 Do not block any ventilation openings. Install in accordance with the manufacturer's instructions.
- 8 Do not install near any heat sources such as radiators, heat registers, stoves, or other apparatus (including amplifiers) that produce heat.
- 9 Do not defeat the safety purpose of the polarized or grounding-type plug. A polarized plug has two blades with one wider than the other. A grounding type plug has two blades and a third grounding prong. The wide blade or the third prong are provided for your safety. If the provided plug does not fit into your outlet, consult an electrician for replacement of the obsolete outlet.
- 10 Protect the power cord from being walked on or pinched particularly at plugs, convenience receptacles, and the point where they exit from the apparatus.
- 11 Only use attachments/accessories specified by the manufacturer.
- 12 Use only with the cart, stand, tripod, bracket, or table specified by the manufacturer, or sold with the apparatus. When a cart is used, use caution when moving the cart/apparatus combination to avoid injury from tip-over.
- 13 Unplug this apparatus during lightning storms or when unused for long periods of time.
- 14 Refer all servicing to qualified service personnel. Servicing is required when the apparatus has been damaged in any way, such as power-supply cord or plug is damaged, liquid has been spilled or objects have fallen into the apparatus, the apparatus has been exposed to rain or moisture, does not operate normally, or has been dropped.



- Be sure to allow spaces of at least 20 cm above, behind and on both sides of the unit.
- Do not place the following objects on the unit:
A vessel with water in it.
If the vessel falls by vibrations and water spills, it may cause damage to the unit, and/or you may get an electric shock.

FCC INFORMATION (for US customers)

1 IMPORTANT NOTICE : DO NOT MODIFY THIS UNIT!

This product, when installed as indicated in the instructions contained in this manual, meets FCC requirements. Modifications not expressly approved by Yamaha may void your authority, granted by the FCC, to use the product.

2 IMPORTANT : When connecting this product to accessories and/or another product use only high quality shielded cables. Cable/s supplied with this product **MUST** be used. Follow all installation instructions. Failure to follow instructions could void your FCC authorization to use this product in the USA.

3 NOTE : This product has been tested and found to comply with the requirements listed in FCC Regulations, Part 15 for Class "B" digital devices. Compliance with these requirements provides a reasonable level of assurance that your use of this product in a residential environment will not result in harmful interference with other electronic devices.

This equipment generates/uses radio frequencies and, if not installed and used according to the instructions found in the users manual, may cause interference harmful to the operation of other electronic devices.

Compliance with FCC regulations does not guarantee that interference will not occur in all installations. If this product is found to be the source of interference, which can be determined by turning the unit "OFF" and "ON", please try to eliminate the problem by using one of the following measures:

Relocate either this product or the device that is being affected by the interference.

Utilize power outlets that are on different branch (circuit breaker or fuse) circuits or install AC line filter/s.

In the case of radio or TV interference, relocate/reorient the antenna. If the antenna lead-in is 300 ohm ribbon lead, change the lead-in to coaxial type cable.

If these corrective measures do not produce satisfactory results, please contact the local retailer authorized to distribute this type of product. If you can not locate the appropriate retailer, please contact Yamaha Electronics Corp., U.S.A. 6660 Orangethorpe Ave, Buena Park, CA 90620.

The above statements apply **ONLY** to those products distributed by Yamaha Corporation of America or its subsidiaries.

We Want You Listening For A Lifetime

YAMAHA and the Electronic Industries Association's Consumer Electronics Group want you to get the most out of your equipment by playing it at a safe level. One that lets the sound come through loud and clear without annoying blaring or distortion – and, most importantly, without affecting your sensitive hearing.

Since hearing damage from loud sounds is often undetectable until it is too late, YAMAHA and the Electronic Industries Association's Consumer Electronics Group recommend you to avoid prolonged exposure from excessive volume levels.



CAUTION: Read this before operating your unit

Please read the following operating precautions before use. YAMAHA will not be held responsible for any damage and/or injury caused by not following the cautions below.

- To assure the finest performance, please read this manual carefully. Keep it in a safe place for future reference.
- Install this unit in a cool, dry, clean place - away from windows, heat sources, sources of excessive vibration, dust, moisture and cold. Avoid sources of humming (transformers, motors). To prevent fire or electrical shock, do not expose this unit to rain or water.
- Never open the cabinet. If something drops into the set, contact your dealer.
- The voltage to be used must be the same as that specified on the rear panel. Using this unit with a higher voltage than specified is dangerous and may cause a fire and/or electric shock.
- To reduce the risk of fire or electric shock, do not expose this unit to rain or moisture.
- Do not use force on switches, controls or connection wires. When moving the unit, first disconnect the power plug and the wires connected to other equipments. Never pull the wires themselves.
- When not planning to use this unit for a long period (i.e., vacation, etc.), disconnect the AC power plug from the wall outlet.
- To prevent lightning damage, disconnect the AC power plug when there is an electric storm.
- Since this unit has a built-in power amplifier, heat will radiate from the rear panel. Place the unit apart from the walls, allowing at least 20 cm of space above, behind and on both sides of the unit to prevent fire or damage. Furthermore, do not position with the rear panel facing down on the floor or other surfaces.
- Do not cover the rear panel of this unit with a newspaper, a tablecloth, a curtain, etc. in order not to obstruct heat radiation. If the temperature inside the unit rises, it may cause fire, damage to the unit and/or personal injury.
- Do not place the following objects on this unit:
 - Glass, china, small metallic etc.
 - If glass etc. falls by vibrations and breaks, it may cause bodily injury.
 - A burning candle etc.
 - If the candle falls by vibrations, it may cause fire and bodily injury.
 - A vessel with water in it
 - If the vessel falls by vibrations and water spills, it may cause damage to the speaker, and/or you may get an electric shock.
- Do not place this unit where foreign objects such as water drips might fall. It might cause a fire, damage to this unit, and/or personal injury.
- Never put a hand or a foreign object into the YST port located on the right side of this unit. When moving this unit, do not hold the port as it might cause personal injury and/or damage to this unit.
- Never place a fragile object near the YST port of this unit. If the object falls or drops by the air pressure, it may cause damage to the unit and/or personal injury.
- Never open the cabinet. It might cause an electric shock since this unit uses a high voltage. It might also cause personal injury and/or damage to this unit.
- When using a humidifier, be sure to avoid condensation inside this unit by allowing enough spaces around this unit or avoiding excess humidification. Condensation might cause a fire, damage to this unit, and/or electric shock.
- Super-bass frequencies reproduced by this unit may cause a turntable to generate a howling sound. In such a case, move this unit away from the turntable.
- This unit may be damaged if certain sounds are continuously outputted at high volume level. For example, if 20 Hz-50 Hz sine waves from a test disc, bass sounds from electronic instruments, etc. are continuously outputted, or when the stylus of a turntable touches the surface of a disc, reduce the volume level to prevent this unit from being damaged.
- If you hear distorted noise (i.e., unnatural, intermittent “rapping” or “hammering” sounds) coming from this unit, reduce the volume level. Extremely loud playing of a movie soundtrack’s low frequency, bass-heavy sounds or similarly loud popular music passages can damage this speaker system.
- Vibration generated by super-bass frequencies may distort images on a TV. In such a case, move this unit away from the TV set.
- Do not attempt to clean this unit with chemical solvents as this might damage the finish. Use a clean, dry cloth.
- Be sure to read the “TROUBLESHOOTING” section regarding common operating errors before concluding that the unit is faulty.
- **Secure placement or installation is the owner’s responsibility. YAMAHA shall not be liable for any accident caused by improper placement or installation of speakers.**

- **VOLTAGE SELECTOR**
(For China, Korea and General models)
The voltage selector switch on the rear panel of this unit must be set for your local main voltage **BEFORE** plugging this unit into the AC main supply. Voltages are 110/120/220/240 V AC, 50/60 Hz.

Standby mode

When this unit is turned off by pressing the STANDBY/ON button on the front panel, this unit consumes a small amount of power. This state is called the standby mode. This unit's power supply is completely cut off from the AC line only when the POWER switch on the rear panel is set in the OFF position or the AC power cord is disconnected.

This unit features a magnetically shielded design, but there is still a chance that placing it too close to a TV set might impair picture color. Should this happen, move this unit away from the TV set.

For U.K. customers

If the socket outlets in the home are not suitable for the plug supplied with this appliance, it should be cut off and an appropriate 3 pin plug fitted. For details, refer to the instructions described below.

Note: The plug severed from the mains lead must be destroyed, as a plug with bared flexible cord is hazardous if engaged in a live socket outlet.

SPECIAL INSTRUCTIONS FOR U.K. MODEL

IMPORTANT:

THE WIRES IN MAINS LEAD ARE COLOURED IN ACCORDANCE WITH THE FOLLOWING CODE:

Blue: NEUTRAL

Brown: LIVE

As the colours of the wires in the mains lead of this apparatus may not correspond with the coloured markings identifying the terminals in your plug, proceed as follows: The wire which is coloured BLUE must be connected to the terminal which is marked with the letter N or coloured BLACK. The wire which is coloured BROWN must be connected to the terminal which is marked with the letter L or coloured RED. Making sure that neither core is connected to the earth terminal of the three pin plug.

For Canadian Customers

To prevent electric shock, match wide blade of plug to wide slot and fully insert.

This Class B digital apparatus complies with Canadian ICES-003.

CONTENTS

CAUTION 1

FEATURES 3

SUPPLIED ACCESSORIES 3

PLACEMENT 4

CONNECTIONS 5

 [1] Connecting to line output (pin jack) terminals of the amplifier 5

 [2] Connecting to speaker output terminals of the amplifier 8

 Connecting to the INPUT1/ OUTPUT terminals of the subwoofer 12

 Plug in the subwoofer to the AC outlet 12

CONTROLS AND THEIR FUNCTIONS 13

AUTOMATIC POWER-SWITCHING FUNCTION 15

ADJUSTING THE SUBWOOFER BEFORE USE 16

 Frequency characteristics 17

ADVANCED YAMAHA ACTIVE SERVO TECHNOLOGY 18

TROUBLESHOOTING 19

SPECIFICATIONS 20

FEATURES

- This subwoofer system employs Advanced Yamaha Active Servo Technology which Yamaha has developed for reproducing higher quality super-bass sound. (Refer to page 18 for details on Advanced Yamaha Active Servo Technology.) This super-bass sound adds a more realistic, theater-in-the-home effect to your stereo system.
- This subwoofer can be easily added to your existing audio system by connecting to either the speaker terminals or the line output (pin jack) terminals of the amplifier.
- For the effective use of the subwoofer, the subwoofer's super-bass sound should be matched to the sounds of your main speakers. You can create the best sound quality for various listening conditions by using the HIGH CUT control and the PHASE switch.
- The Automatic power-switching function saves you the trouble of pressing the STANDBY/ON button to turn the power on and off.
- You can select bass effect suitable for the source by using the B.A.S.S. button.

QD-Bass
TECHNOLOGY

QD-Bass Technology

QD-Bass (Quatre Dispersion Bass) technology uses square, pyramid-shaped reflective plates to radiate the sound in four horizontal directions.

SUPPLIED ACCESSORIES

After unpacking, check that the following parts are contained.

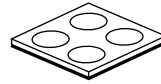

Non-skid pads

PLACEMENT

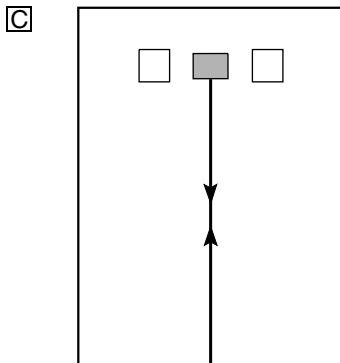
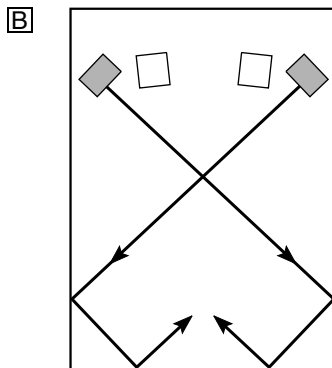
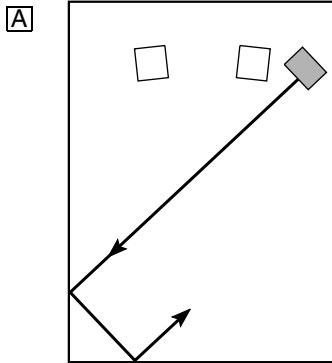

(■ : subwoofer, □ : main speaker)

One subwoofer will have a good effect on your audio system, however, the use of two subwoofers is recommended to obtain more effect.

If using one subwoofer, it is recommended to place it on the outside of either the right or the left main speaker. (See fig. **A**.) If using two subwoofers, it is recommended to place them on the outside of each main speaker. (See fig. **B**.) The placement shown in fig. **C** is also possible, however, if the subwoofer system is placed directly facing the wall, the bass effect may die because the sound from it and the sound reflected by the wall may cancel out each other. To prevent this from happening, face the subwoofer system at an angle as in fig. **A** or **B**.

Note

There may be a case that you cannot obtain enough super-bass sounds from the subwoofer when listening in the center of the room. This is because “standing waves” have been developed between two parallel walls and they cancel the bass sounds.

In such a case, face the subwoofer obliquely to the wall. It also may be necessary to break up the parallel surfaces by placing bookshelves etc. along the walls.

Use the non-skid pads

Put the provided non-skid pads at the four corners on the bottom of the subwoofer to prevent the subwoofer from moving by vibrations etc.

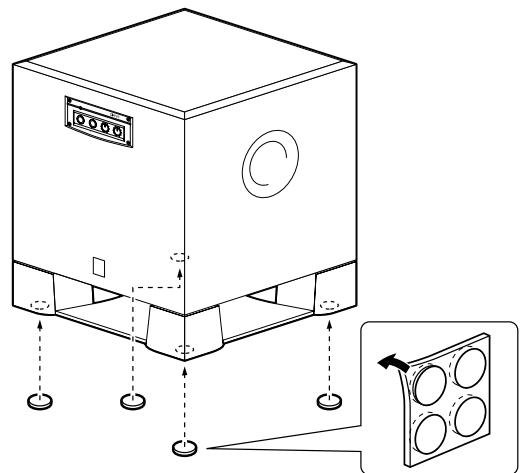

CONNECTIONS

Choose one of the following two connecting methods that is more suitable for your audio system.

- Choose ① (pages 5-7) if your amplifier has line output (pin jack) terminal(s)
- Choose ② (pages 8-11) if your amplifier has no line output (pin jack) terminal

Caution: Unplug the subwoofer and other audio/video components before making connections.

Notes

- All connections must be correct, that is to say L (left) to L, R (right) to R, “+” to “+” and “-” to “-”. Also, refer to the owner’s manual of your component to be connected to the subwoofer.
- After all connections are completed, plug in the subwoofer and other audio/video components.

① Connecting to line output (pin jack) terminals of the amplifier

- To connect with a YAMAHA DSP amplifier (or AV receiver), connect the SUBWOOFER (or LOW PASS etc.) terminal on the rear of the DSP amplifier (or AV receiver) to the ①/MONO INPUT2 terminal of the subwoofer.
- When connecting the subwoofer to the SPLIT SUBWOOFER terminals on the rear of the DSP amplifier, be sure to connect the ①/MONO INPUT2 terminal to the “L” side and the ② INPUT2 terminal to the “R” side of the SPLIT SUBWOOFER terminals.

Notes

- Some amplifiers have line output terminals labeled PRE OUT. When you connect the subwoofer to the PRE OUT terminals of the amplifier, make sure that the amplifier has at least two sets of PRE OUT terminals. If the amplifier has only one set of PRE OUT terminals, do not connect the subwoofer to the PRE OUT terminals. Instead, connect the subwoofer to the speaker output terminals of the amplifier. (Refer to pages 8-11.)
- When connecting to a monaural line output terminal of the amplifier, connect the ①/MONO INPUT2 terminal.
- When connecting to line output terminals of the amplifier, other speakers should not be connected to the OUTPUT terminals on the rear panel of the subwoofer. If connected, they will not produce sound.

■ Using one subwoofer

<YST-SW315>

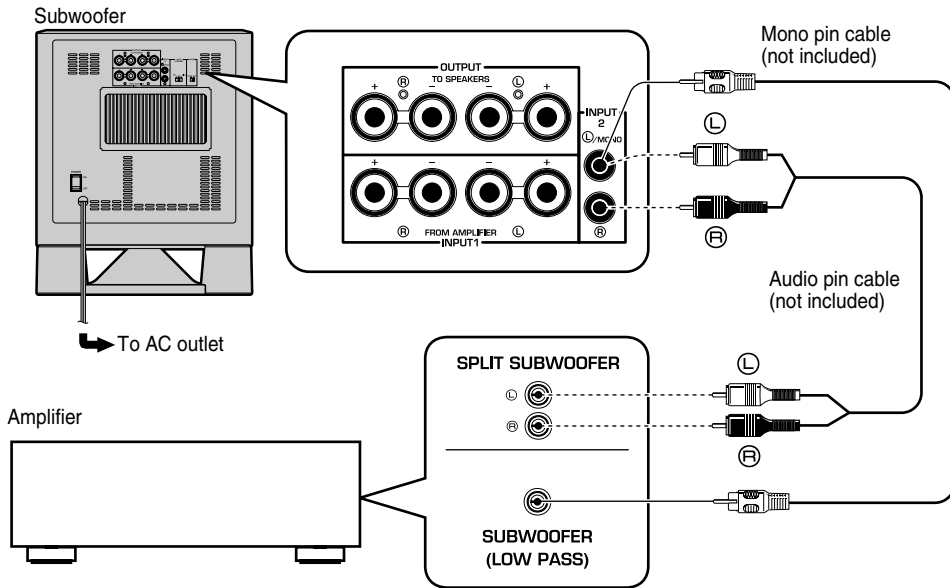

<YST-SW215>

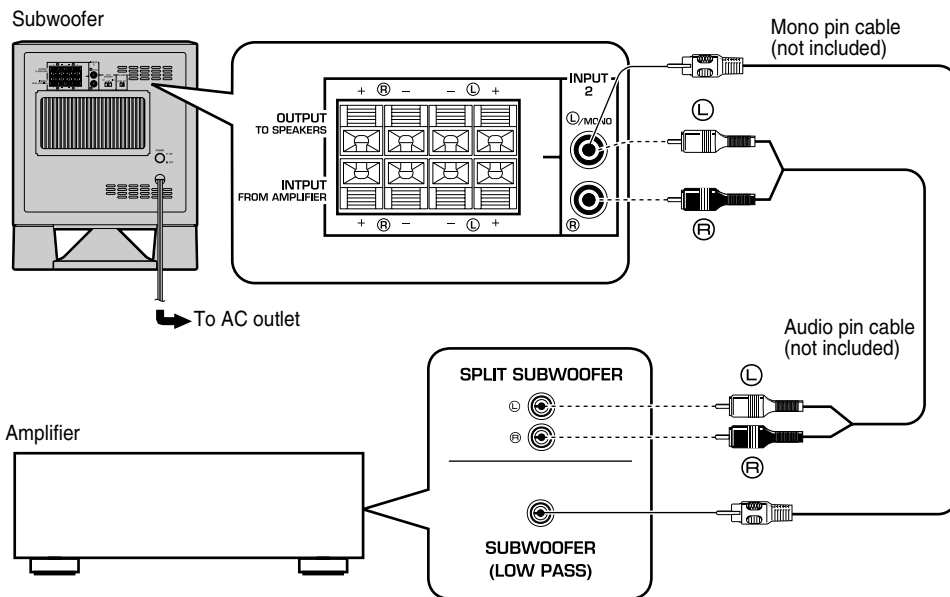

■ Using two subwoofers

<YST-SW315>

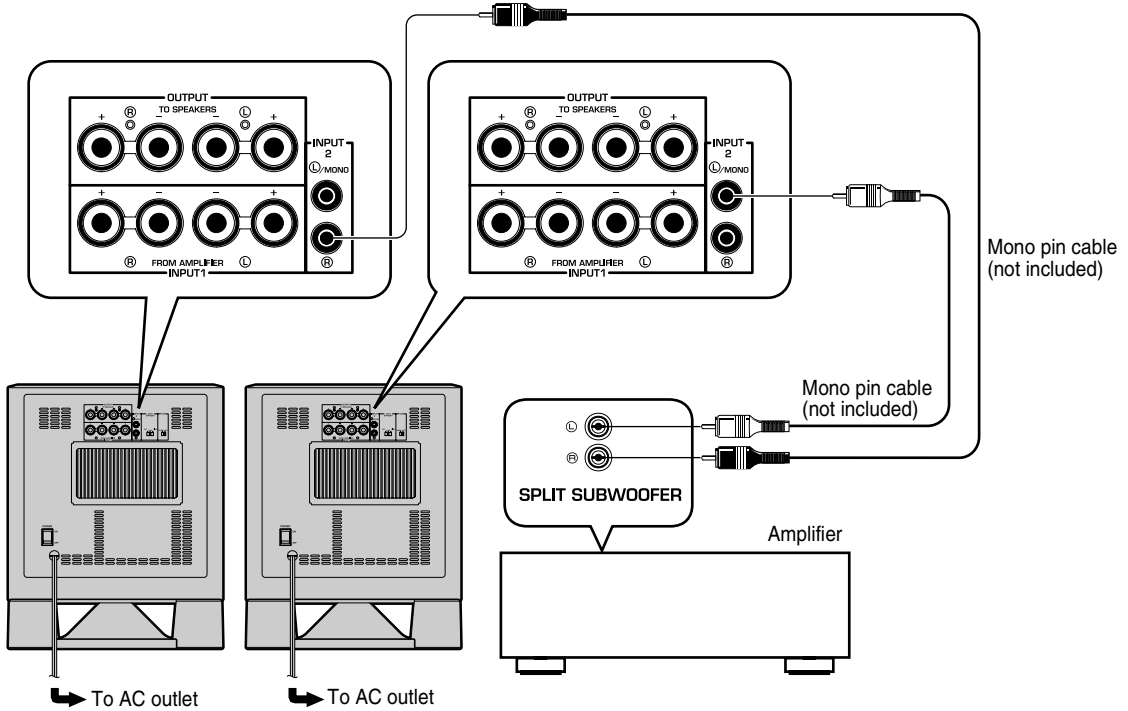

<YST-SW215>

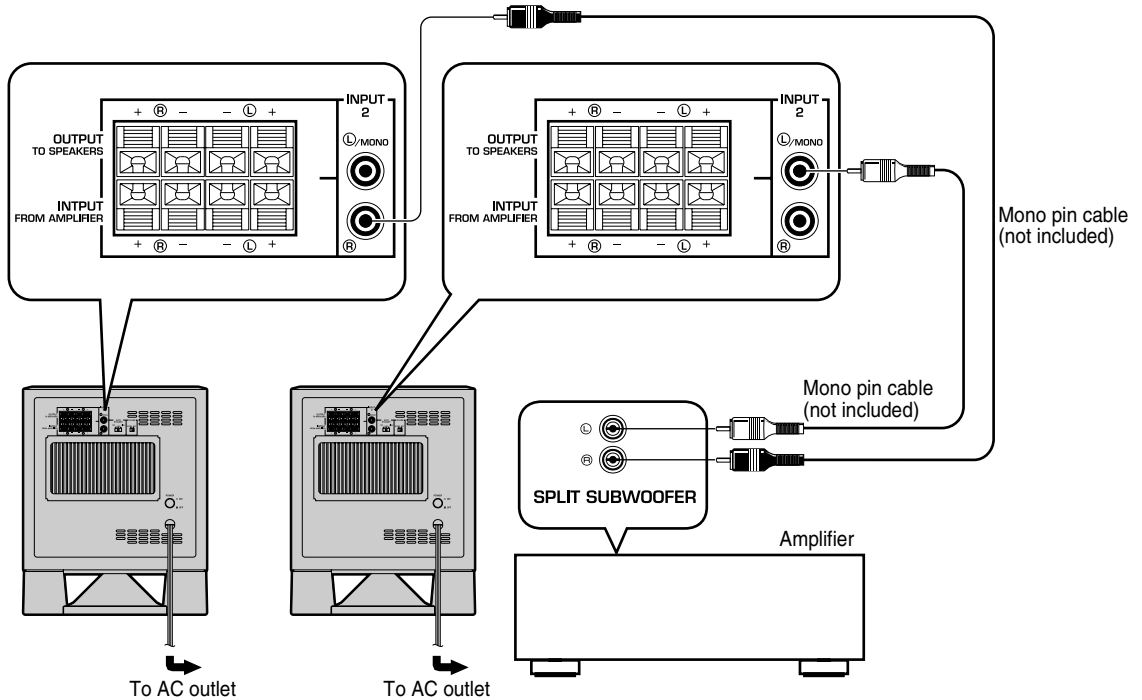

2 Connecting to speaker output terminals of the amplifier

Select this method if your amplifier has no line output (pin jack) terminal.

If your amplifier has two sets of main speaker output terminals and both terminals can output sound signals simultaneously.

- Connect one set of main speaker output terminals of the amplifier to the INPUT1 terminals of the subwoofer, and connect the other set of main speaker output terminals of the amplifier to the main speakers.
- Set the amplifier so that both sets of main speaker output terminals output sound signals simultaneously.

Note

- If your amplifier has only one set of main speaker output terminals, see page 10.

■ Using one subwoofer (with speaker cables)

<YST-SW315>

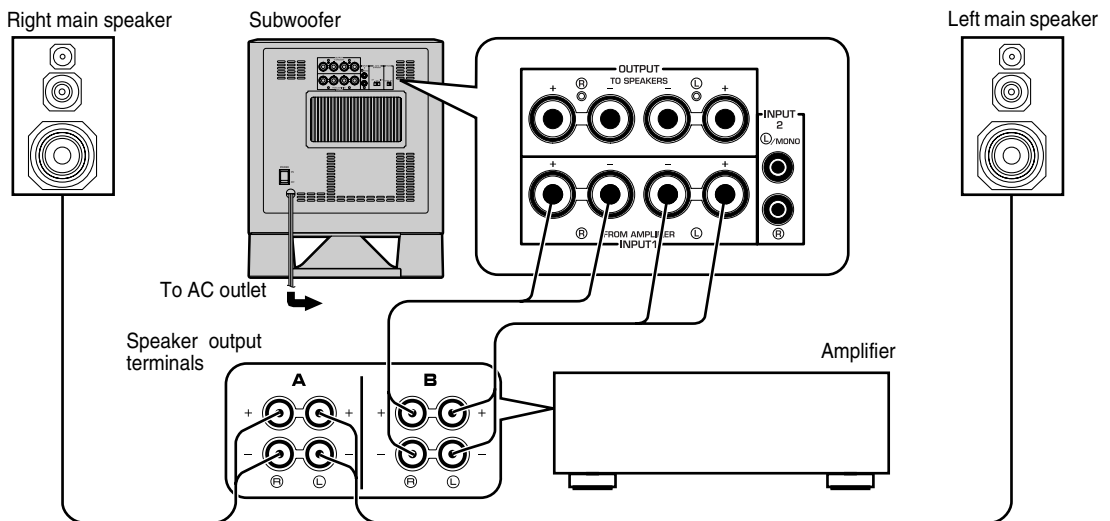

<YST-SW215>

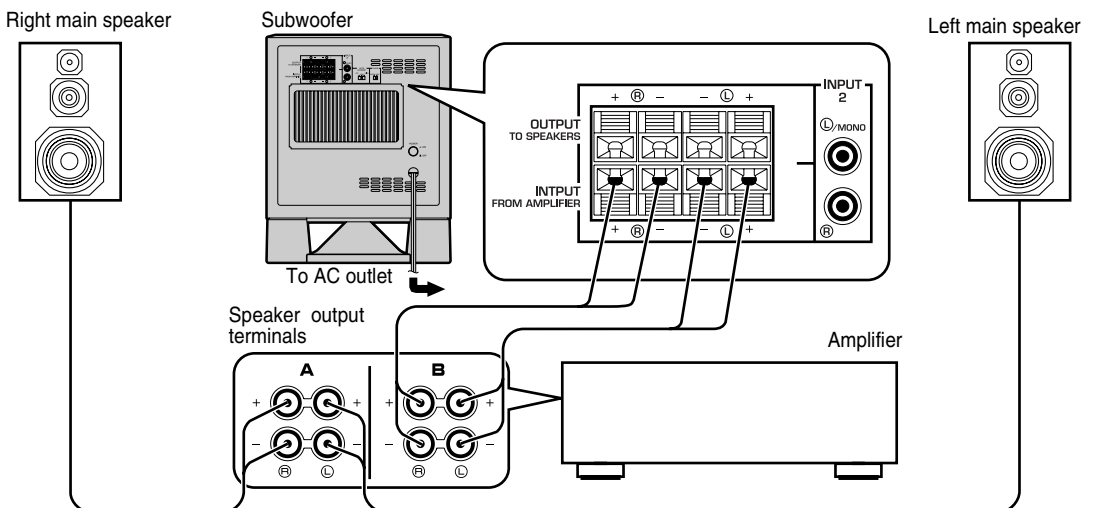

■ Using two subwoofers (with speaker cables)

<YST-SW315>

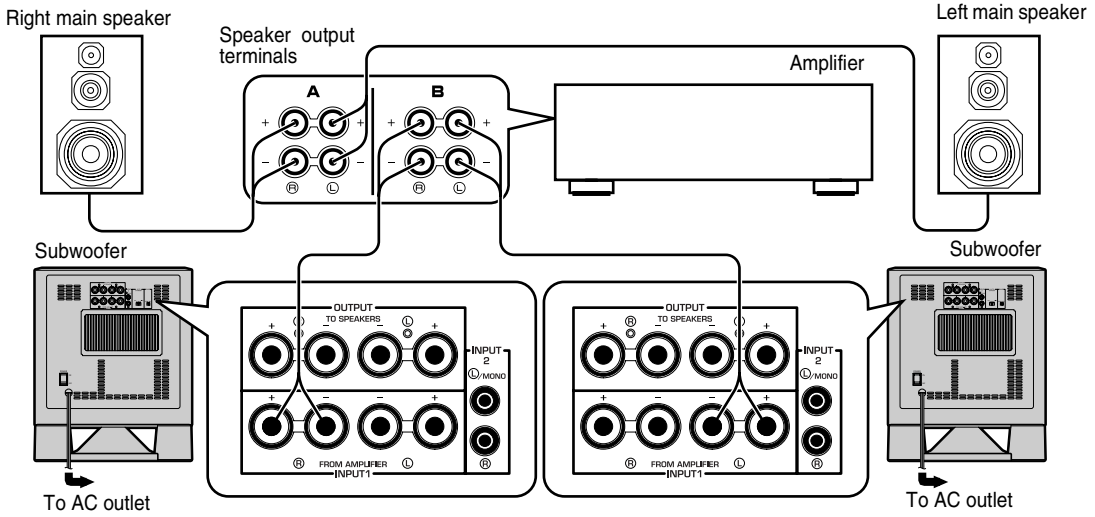

<YST-SW215>

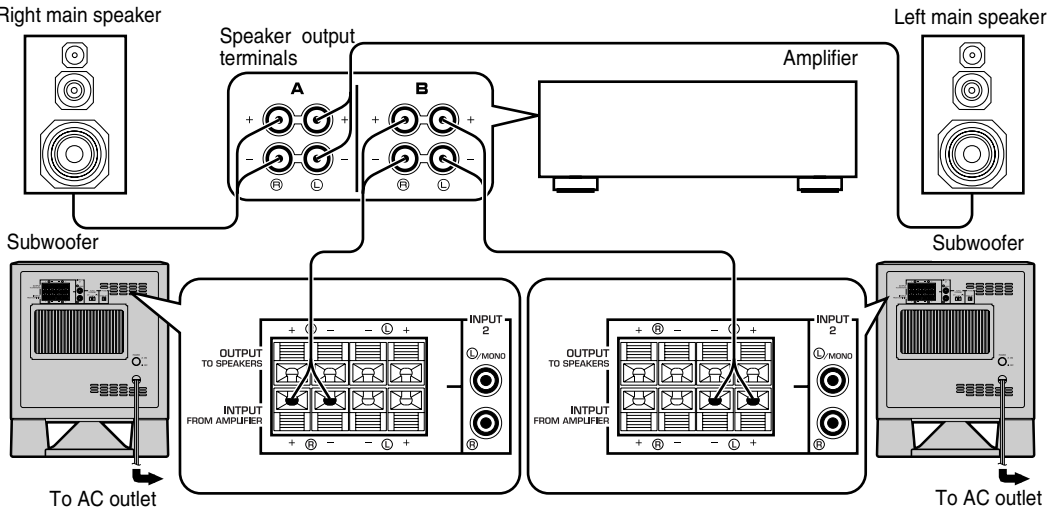

If your amplifier has only one set of main speaker output terminals.

Connect the speaker output terminals of the amplifier to the INPUT1 terminals of the subwoofer, and connect the OUTPUT terminals of the subwoofer to the main speakers.

■ Using one subwoofer (with speaker cables)

<YST-SW315>

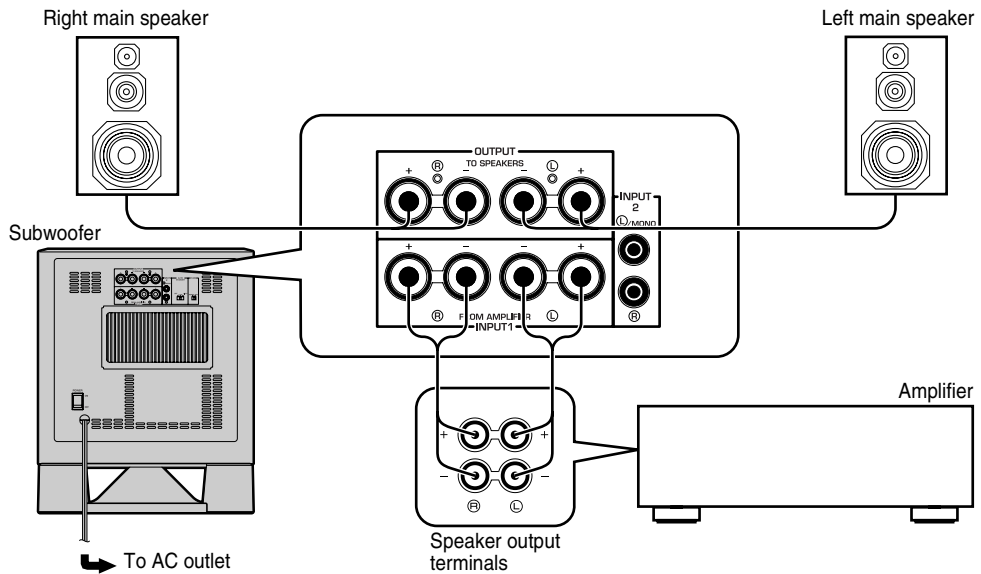

<YST-SW215>

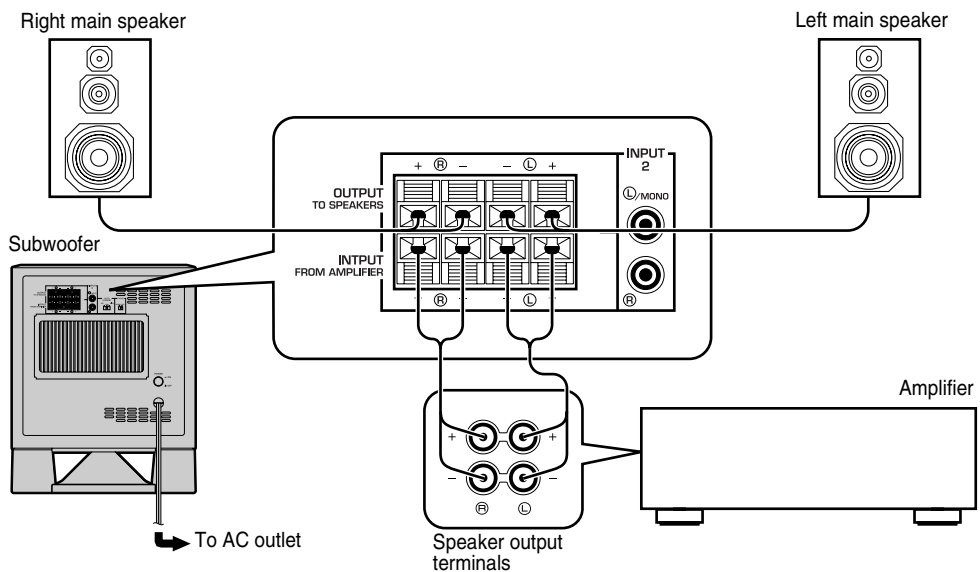

■ Using two subwoofers (with speaker cables)

<YST-SW315>

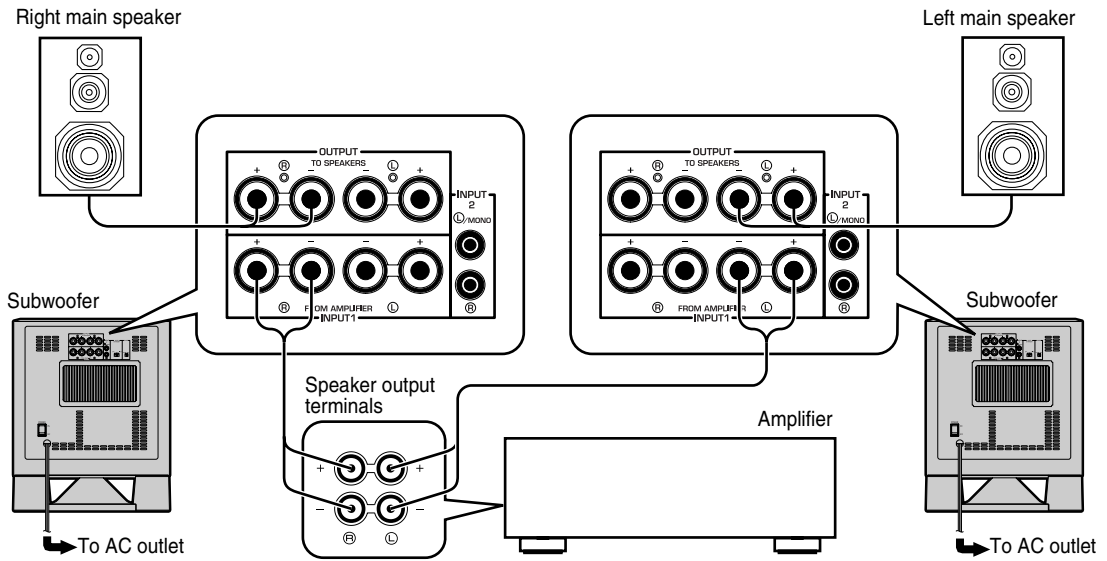

<YST-SW215>

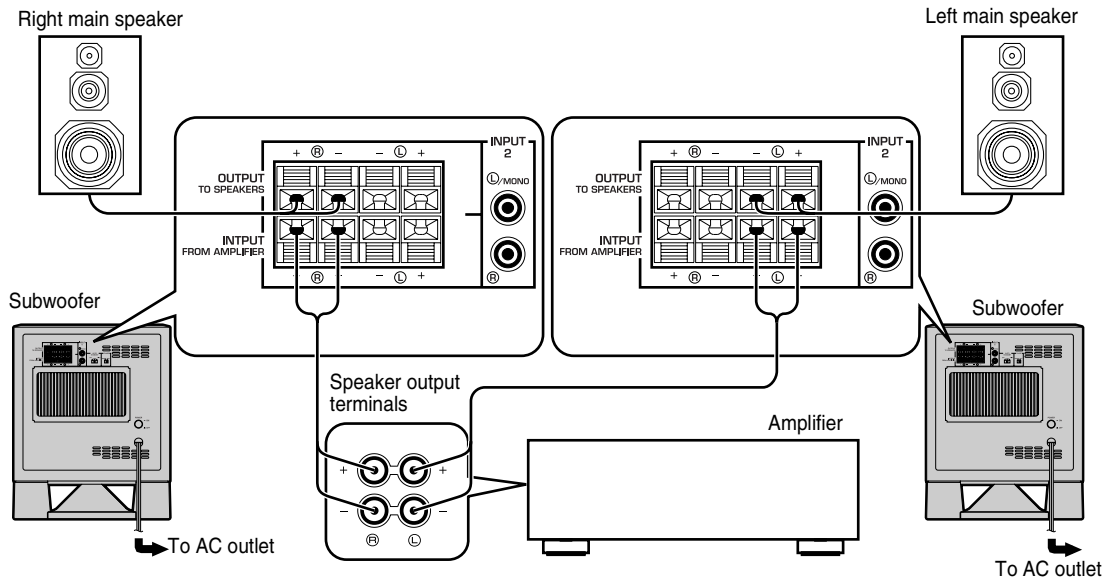

Connecting to the INPUT1/OUTPUT terminals of the subwoofer

For connection, keep the speaker cables as short as possible. Do not bundle or roll up the excess part of the cables. If the connections are faulty, no sound will be heard from the subwoofer or the speakers, or both of them. Make sure that the + and – polarity markings of the speaker cables are observed and set correctly. If these cables are reversed, the sound will be unnatural and lack bass.

Caution

Do not let the bare speaker wires touch each other, because this could damage the subwoofer or the amplifier, or both of them.

■ Before connecting

Remove the insulation coating at the extremity of each speaker cable by twisting the coating off.

Good No Good



■ How to connect:

<YST-SW315>

- ① Loosen the terminal's knob, as shown in the figure.
- ② Insert the bare wire.
- ③ Tighten the knob.
- ④ Test the firmness of the connection by pulling lightly on the cable at the terminal.

Red: positive (+)
Black: negative (-)

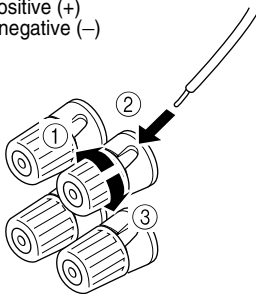

U.S.A., Canada and Australia models only

Banana Plug connection are also possible.

- ① Tighten the terminal knob.
- ② Simply insert the banana plug into the terminal.

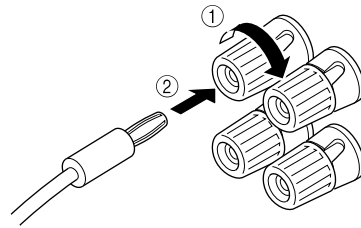

<YST-SW215>

- ① Press and hold the terminal's tab, as shown in the figure.
- ② Insert the bare wire.
- ③ Release your finger from the tab to allow it to lock securely on the cable's wire end.
- ④ Test the firmness of the connection by pulling lightly on the cable at the terminal.

Red: positive (+)
Black: negative (-)

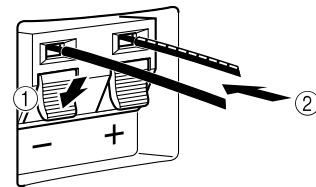

Plug in the subwoofer to the AC outlet

After all connections are completed, plug in the subwoofer and other audio/video components to the AC outlet.

<YST-SW315>

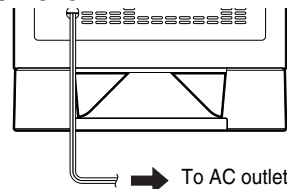

<YST-SW215>

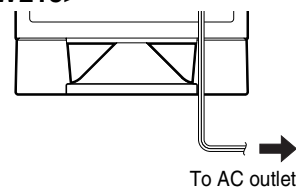

CONTROLS AND THEIR FUNCTIONS

<YST-SW315>

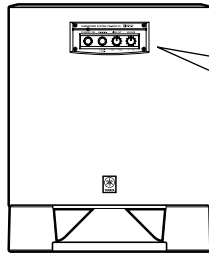

Front panel

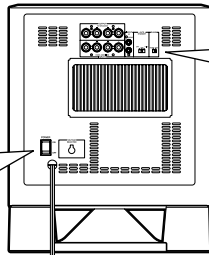
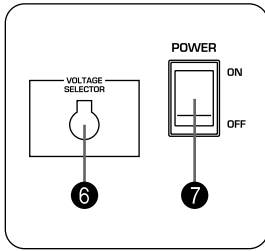
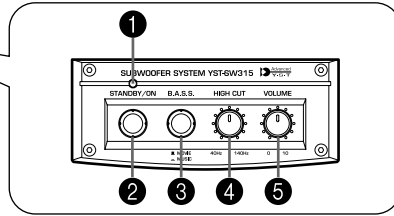

Rear panel
(General model)

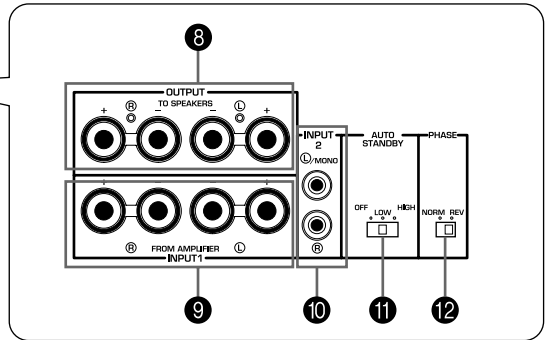

<YST-SW215>

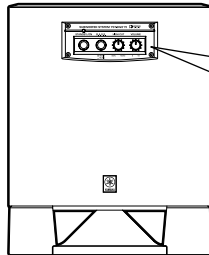

Front panel

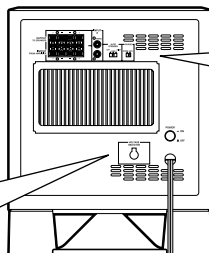
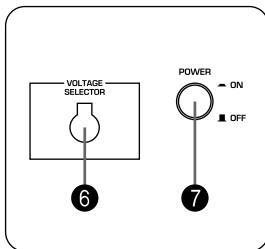
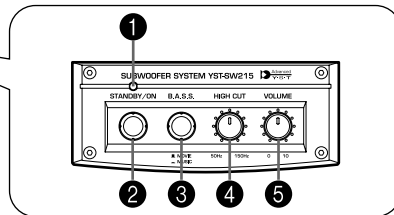

Rear panel
(General model)

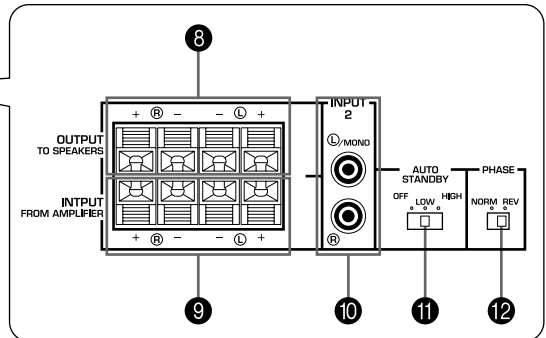

- ① **Power indicator**
Lights up in green while the subwoofer is on.
Lights up in red while the subwoofer is set in the standby mode by the operation of the automatic power-switching function.
Goes off when the subwoofer is set in the standby mode.
- ② **STANDBY/ON button**
Press this button to turn on the power when the **POWER** switch is set in the ON position. (The power indicator lights up in green.)
Press again to set the subwoofer in the standby mode. (The power indicator goes off.)

Standby mode
The subwoofer is still using a small amount of power in this mode.

- ③ **B.A.S.S. (Bass Action Selector System) button**
When this button is pressed in to the **MUSIC** position, the bass sound in audio software is well reproduced. By pressing the button again so that it pops out at the **MOVIE** position, the bass sound in video software is well reproduced.

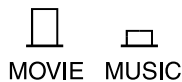

- ④ **HIGH CUT control**
Adjusts the high frequency cut off point.
Frequencies higher than the frequency selected by this control are all cut off (and no output).
* One graduation of this control represents 10 Hz.
- ⑤ **VOLUME control**
Adjusts the volume level. Turn the control clockwise to increase the volume, and counterclockwise to decrease the volume.
- ⑥ **VOLTAGE SELECTOR switch**
(China, Korea and General models only)
If the preset setting of the switch is incorrect, set the switch to the proper voltage (110V, 120V, 220V or 240V) of your area.
Consult your dealer if you are unsure of the correct setting.
- WARNING**
Be sure to unplug the subwoofer before setting the VOLTAGE SELECTOR switch correctly.

- ⑦ **POWER switch**
Normally, set this switch to the ON position to use the subwoofer. In this state, you can turn on the subwoofer or turn the subwoofer into the standby mode by pressing the **STANDBY/ON** button. Set this switch to the OFF position to completely cut off the subwoofer's power supply from the AC line.
- ⑧ **OUTPUT (TO SPEAKERS) terminals**
Can be used for connecting to the main speakers. Signals from the **INPUT1** terminals are sent to these terminals.
(Refer to "CONNECTIONS" for details.)
- ⑨ **INPUT1 (FROM AMPLIFIER) terminals**
Used to connect the subwoofer with the speaker terminals of the amplifier.
(Refer to "CONNECTIONS" for details.)
- ⑩ **INPUT2 terminals**
Used to input line level signals from the amplifier.
(Refer to "CONNECTIONS" for details.)
- ⑪ **AUTO STANDBY (HIGH/LOW/OFF) switch**
This switch is originally set to the OFF position. By setting this switch to the HIGH or LOW position, the subwoofer's automatic power-switching function operates as described on page 15. If you do not need this function, leave this switch in the OFF position.
* Make sure to change the setting of this switch only when the subwoofer is set in the standby mode by pressing the **STANDBY/ON** button.
- ⑫ **PHASE switch**
Normally this switch is to be set to the REV (reverse) position. However, according to your speaker systems or the listening condition, there may be a case when better sound quality is obtained by setting this switch to the NORM (normal) position. Select the better position by monitoring the sound.

AUTOMATIC POWER-SWITCHING FUNCTION

If the source being played is stopped and the input signal is cut off for 7 to 8 minutes, the subwoofer automatically switches to the standby mode. (When the subwoofer switches to the standby mode by the automatic power-switching function, the power indicator lights up in red.)

When you play a source again, the power of the subwoofer turns on automatically by sensing audio signals input to the subwoofer.

This function operates by sensing a certain level of low frequency input signal. Usually set the **AUTO STANDBY** switch to the **LOW** position. However, if this function does not operate smoothly, set the switch to the **HIGH** position. In the **HIGH** position, the power will turn on even with a low level of input signal. But please be aware that the subwoofer may not switch to the standby mode when there is an extremely low input signal.

- * The power might turn on unexpectedly by sensing noise from other appliances. If that occurs, set the **AUTO STANDBY** switch to the **OFF** position and use the **STANDBY/ON** button to switch the power between on and to the standby mode manually.

This function detects the low-frequency components below 200 Hz of the input signals (i.e., the explosion in the action movie, the sound of the bass guitar or the bass drum, etc.).

- * The minutes required to switch the subwoofer to the standby mode might change by sensing noise from other appliances.

This function is available only when the power of the subwoofer is on (by pressing the STANDBY/ON button).

ADJUSTING THE SUBWOOFER BEFORE USE

Before using the subwoofer, adjust the subwoofer to obtain the optimum volume and tone balance between the subwoofer and the main speakers by following the procedures described below.

<YST-SW315>

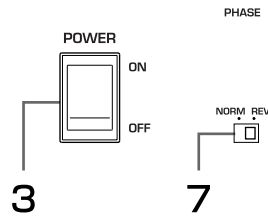
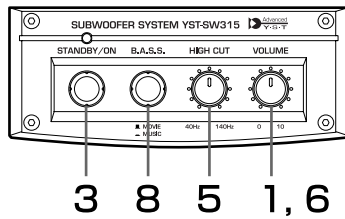

<YST-SW215>

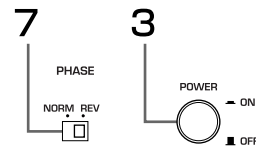
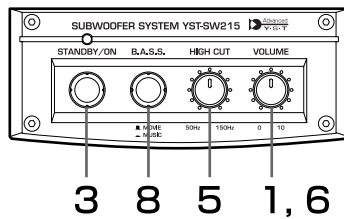

- 1 Set the **VOLUME** control to minimum (0).
 - 2 Turn on the power of all the other components.
 - 3 Make sure that the **POWER** switch is set to the ON position, then press the **STANDBY/ON** button to turn on the subwoofer.
* The Power indicator lights up in green.
 - 4 Play a source containing low-frequency components and adjust the amplifier's volume control to the desired listening level.
 - 5 Adjust the **HIGH CUT** control to the position where the desired response can be obtained.
Normally, set the control to the level a little higher than the main speaker's rated minimum reproducible frequency*.
* The main speaker's rated minimum reproducible frequency can be looked up in the speakers' catalog or owner's manual.
 - 6 Increase the volume gradually to adjust the volume balance between the subwoofer and the main speakers. Normally, set the control to the level where you can obtain a little more bass effect than when the subwoofer is not used. If the desired response cannot be obtained, adjust the **HIGH CUT** control and the **VOLUME** control again.
 - 7 Set the **PHASE** switch to the position which gives you the better bass sound.
Normally, set the switch to the REV (reverse) position. If the desired response cannot be obtained, set the switch to the NORM (normal) position.
 - 8 Select "MOVIE" or "MUSIC" according to the played source.
MOVIE:
When a movie type source is played, the low-frequency effects are enhanced to allow the listeners enjoy more powerful sound. (The sound will be thicker and deeper.)
MUSIC:
When an ordinary music source is played, the excessive low-frequency components are cut off to make the sound clearer. (The sound will be lighter and reproduces the melody line more clearly.)
- **Once the volume balance between the subwoofer and the main speakers is adjusted, you can adjust the volume of your whole sound system by using the amplifier's volume control. However, if you change the main speakers to others, you must make this adjustment again.**
 - **For adjusting the VOLUME control, the HIGH CUT control and the PHASE switch, refer to "Frequency characteristics" on page 17.**

Frequency characteristics

This subwoofer's frequency characteristics

<YST-SW315>

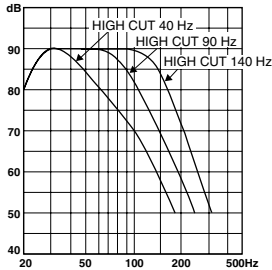

<YST-SW215>

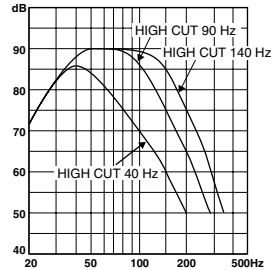

The figures below show the optimum adjustment of each control and the frequency characteristics when this subwoofer is combined with a typical main speaker system.

■ EX.1 When combined with a 4" or 5" (10 cm or 13 cm) acoustic suspension, 2 way system main speakers

<YST-SW315>

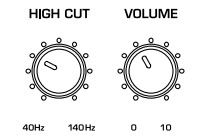

PHASE :
Set to the
REV(reverse) position

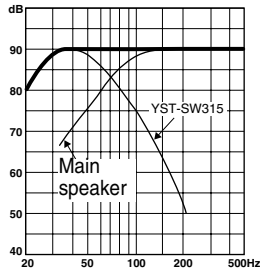

<YST-SW215>

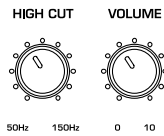

PHASE :
Set to the
REV(reverse) position

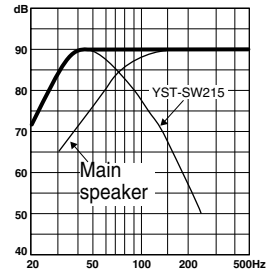

■ EX.2 When combined with an 8" or 10" (20 cm or 25 cm) acoustic suspension, 2 way system main speakers

<YST-SW315>

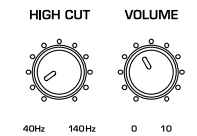

PHASE :
Set to the
REV(reverse) position

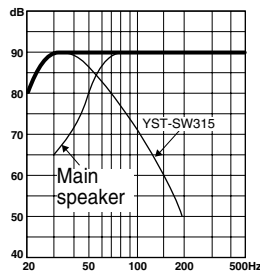

<YST-SW215>

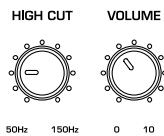

PHASE :
Set to the
REV(reverse) position

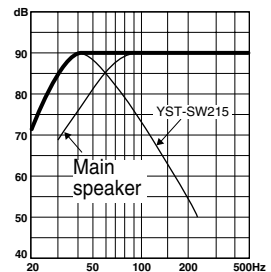

ADVANCED YAMAHA ACTIVE SERVO TECHNOLOGY

The theory of Yamaha Active Servo Technology has been based upon two major factors, the Helmholtz resonator and negative-impedance drive. Active Servo Processing speakers reproduce the bass frequencies through an “air woofer”, which is a port or opening in the speaker’s cabinet. This opening is used instead of, and performs the functions of, a woofer in a conventionally designed speaker system. Thus, signals of low amplitude within the cabinet can, according to the Helmholtz resonance theory, be outputted from this opening as waves of great amplitude if the size of the opening and the volume of the cabinet are in the correct proportion to satisfy a certain ratio.

In order to accomplish this, moreover, the amplitudes within the cabinet must be both precise and of sufficient power because these amplitudes must overcome the “load” presented by the air that exists within the cabinet.

Thus it is this problem that is resolved through the employment of a new design in which the amplifier supplies special signals. If the electrical resistance of the voice coil could be reduced to zero, the movement of the speaker unit would become linear with respect to signal voltage. To accomplish this, a special negative-impedance output-drive amplifier for subtracting output impedance of the amplifier is used.

By employing negative-impedance drive circuits, the amplifier is able to generate precise, low-amplitude, low-frequency waves with superior damping characteristics. These waves are then radiated from the cabinet opening as high-amplitude signals. The system can, therefore, by employing the negative-impedance output drive amplifier and a speaker cabinet with the Helmholtz resonator, reproduce an extremely wide range of frequencies with amazing sound quality and less distortion.

The features described above, then, are combined to be the fundamental structure of the conventional Yamaha Active Servo Technology.

Our new Active Servo Technology, Advanced Yamaha Active Servo Technology, adopted Advanced Negative Impedance Converter (ANIC) circuits, which allows the conventional negative impedance converter to dynamically vary in order to select an optimum value for speaker impedance variation. With this new ANIC circuits, Advanced Yamaha Active Servo Technology can provide more stable performance and improved sound pressure compared with the conventional Yamaha Active Servo Technology, resulting in more natural and dynamic bass reproduction.

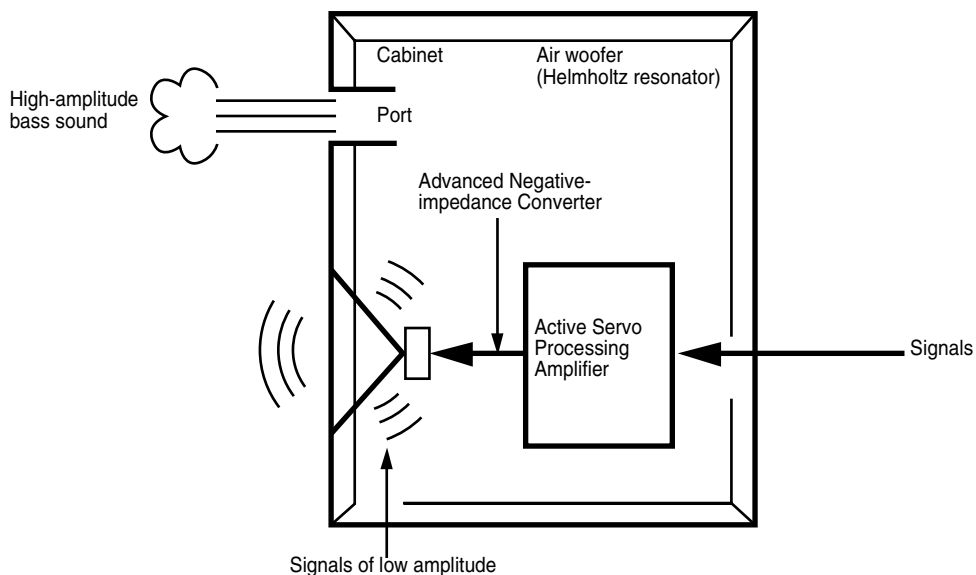

TROUBLESHOOTING

Refer to the chart below when this unit does not function properly. If the problem you are experiencing is not listed below or if the instructions given below do not help, disconnect the power cord and contact your authorized YAMAHA dealer or service center.

Problem	Cause	What to Do
Power is not supplied even though the STANDBY/ON button is set to the ON position.	The power plug is not securely connected.	Connect it securely.
	The POWER switch is set to the OFF position.	Set the POWER switch to the ON position.
No sound.	The volume is set to minimum.	Raise the volume up.
	Speaker cables are not connected securely.	Connect them securely.
Sound level is too low.	Speaker cables are not connected correctly.	Connect them correctly, that is L (left) to L, R (right) to R, “+” to “+” and “-” to “-”.
	Setting of the PHASE switch is not proper.	Set the PHASE switch to the other position.
	A source sound with few bass frequencies is played.	Play a source sound with bass frequencies. Set the HIGH CUT control to a higher position.
	It is influenced by standing waves.	Reposition the subwoofer or break up the parallel surface by placing bookshelves etc. along the walls.
The subwoofer does not turn on automatically.	The POWER switch is set to the OFF position.	Set the POWER switch to the ON position.
	The STANDBY/ON button is set to the OFF position.	Set the STANDBY/ON button to the ON position.
	The AUTO STANDBY switch is set to the OFF position.	Set the AUTO STANDBY switch to the “HIGH” or “LOW” position.
	The level of input signal is too low.	Set the AUTO STANDBY switch to the “HIGH” position.
The subwoofer does not turn into the standby mode automatically.	There is an influence of noise generated from external appliances etc.	Move the subwoofer farther away from such appliances and/or reposition the connected speaker cables. Otherwise, set the AUTO STANDBY switch to the “OFF” position.
	The AUTO STANDBY switch is set to the OFF position.	Set the AUTO STANDBY switch to the “HIGH” or “LOW” position.
The subwoofer turns into the standby mode unexpectedly.	The level of input signal is too low.	Set the AUTO STANDBY switch to the “HIGH” position.
The subwoofer turns on unexpectedly.	There is an influence of noise generated from external appliances etc.	Move the subwoofer farther away from such appliances and/or reposition the connected speaker cables. Otherwise, set the AUTO STANDBY switch to the “OFF” position.

SPECIFICATIONS

Type Advanced Yamaha Active Servo Technology

Driver

<YST-SW315>.....25 cm (10") cone woofer (JA2564)
Magnetic shielding type
<YST-SW215>.....20 cm (8") cone woofer (JA2165)
Magnetic shielding type

Amplifier Output (100 Hz, 5 ohms, 10% THD)

<YST-SW315>..... 250W
<YST-SW215>..... 120W

Frequency Response

<YST-SW315>..... 20 Hz - 160 Hz (-10 dB)
<YST-SW215>..... 28 Hz - 200 Hz (-10 dB)

Power Supply

USA and Canada models AC 120V, 60 Hz
U.K. and Europe models AC 230V, 50 Hz
Australia model AC 240V, 50 Hz
China, Korea and General models
..... AC 110/120/220/240 V, 50/60 Hz

Power Consumption

<YST-SW315>..... 80W
<YST-SW215>..... 95W

Standby Power Consumption 0.5W

Dimensions (W x H x D)

<YST-SW315>..... 350 mm x 430 mm x 382 mm
(13-3/4" x 16-15/16" x 15-1/16")
<YST-SW215>..... 290 mm x 360 mm x 322 mm
(11-7/16" x 14-3/16" x 12-11/16")

Weight

<YST-SW315>..... 19 kg (41 lbs. 13 oz.)
<YST-SW215>..... 11.5 kg (25 lbs. 60 oz.)

Please note that all specifications are subject to change without notice.

ATTENTION : Tenir compte des précautions ci-dessous avant de faire fonctionner l'appareil.

Tenir compte des précautions ci-dessous avant de faire fonctionner l'appareil. YAMAHA ne saurait être tenue pour responsable de tout dommage et/ou blessure dûs à un non-respect des mises en garde ci-dessous.

- Pour garantir les meilleures performances possibles, lire ce manuel avec attention. Le garder dans un endroit sûr pour une utilisation ultérieure.
- Installer cette unité dans un endroit frais, sec et propre - loin des fenêtres, sources de chaleur et d'endroits où les vibrations, la poussière, l'humidité ou le froid sont importants. Éviter les sources de bourdonnements (transformateurs, moteurs). Pour éviter les incendies ou les électrocutions, ne pas exposer cette unité à la pluie ni à l'humidité.
- Ne jamais ouvrir le boîtier. Si quelque chose tombe dedans, contacter immédiatement le revendeur.
- La tension à utiliser doit être la même que celle spécifiée sur le panneau arrière. Utiliser cet appareil avec une plus haute tension que celle spécifiée est dangereux et peut causer un incendie et/ou causer une électrocution.
- Afin d'éviter tout risque d'incendie ou d'électrocution, ne pas exposer cet appareil à la pluie ni à l'humidité.
- Ne pas forcer les commutateurs, les touches ou les câbles de raccordement. Lors du déplacement de l'appareil, d'abord débrancher la prise d'alimentation et les câbles le raccordant à d'autres appareils. Ne jamais tirer sur les cordons.
- Lorsqu'on prévoit de ne pas utiliser cet appareil pendant longtemps (pendant les vacances, par exemple), débrancher le cordon d'alimentation CA de la prise murale.
- Pour prévenir tout dégât dû à la foudre, débrancher la prise d'alimentation CA en cas d'orage.
- Cet appareil possédant un amplificateur intégré, de la chaleur sera irradiée par le panneau arrière. Placer l'unité assez loin des murs, en laissant toujours un espace de 20 cm au moins au-dessus, au-dessous et des deux côtés de l'unité afin d'éviter les risques d'incendie et de dommages. Ne pas positionner non plus cet appareil dos au plancher ou à une autre surface.
- Ne couvrez pas le panneau arrière de cet appareil avec un journal, une nappe, un rideau, etc. afin de ne pas empêcher la dissipation de chaleur. Si la température à l'intérieur de cet appareil augmente, un incendie peut se déclarer et endommager cet appareil et/ou causer une blessure corporelle.
- Ne jamais placer les objets suivants sur cette unité :
Des objets verres, de la vaisselle, des petits objets métalliques, etc.
Des blessures pourraient être causées par des débris de verre, etc. dus aux vibrations et aux brisures.
Une bougie allumée, etc.
Si la bougie tombe sous l'effet des vibrations, elle risque de provoquer un incendie et des blessures corporelles.
Un récipient contenant de l'eau
Si le récipient tombe sous l'effet des vibrations et que de l'eau éclabousse l'enceinte, ceci risque de l'endommager sérieusement, et/ou de provoquer des électrocutions.
- Ne pas mettre cette unité dans les endroits où des corps étrangers, comme des jets d'eau par exemple, pourraient tomber dedans. Ceci pourrait causer un incendie, endommager cette unité, et/ou des blessures corporelles.
- Ne jamais introduire la main ou un corps étranger dans le port YST situé sur le côté droit de cette unité. Ne jamais attraper l'unité par l'orifice du port lors des déplacements, car ceci pourrait causer des blessures corporelles et/ou endommager l'unité.
- Ne jamais placer un objet fragile à proximité du port YST de cette unité. Si cet objet venait à chuter en raison de la pression de l'air, il pourrait endommager l'unité et/ou causer des blessures corporelles.
- Ne jamais ouvrir le boîtier. Ceci pourrait entraîner des électrocutions, car cette unité fonctionne sous haute tension. Ceci pourrait aussi causer des blessures corporelles et/ou endommager l'unité.
- En utilisant un humidificateur, éviter la condensation à l'intérieur de l'appareil en libérant la place autour de l'appareil ou en évitant l'humidification extrême. La condensation peut causer un feu, des dommages à l'appareil et/ou une électrocution.
- Les sons de très basse fréquence produits par cet appareil peuvent provoquer un sifflement sur le tourne-disque. Dans ce cas, éloigner cet appareil du tourne-disque.
- Cet appareil peut être endommagé si certains sons sont continuellement émis à un niveau sonore élevé. Par exemple, si des ondes sinusoïdales de 20 Hz-50 Hz d'un disque d'essai, des sons de graves d'instruments électroniques, etc. sont émis en continu ou si la pointe de lecture d'une platine tourne-disque touche la surface d'un disque, réduire le niveau de volume pour éviter d'endommager cet appareil.
- Si une distorsion se fait entendre (par exemple des petits coups secs intermittents ou un "martèlement") sur cet appareil, diminuer le niveau sonore. La lecture à très haut volume des sons de basse ou des sons de basses fréquences de la bande sonore d'un film, ou de passages de musique pop de forte intensité, sont susceptibles d'endommager ce système d'enceintes.
- Des vibrations générées par des fréquences supergraves risquent de déformer les images sur un téléviseur. Dans ce cas, éloigner cet appareil du téléviseur.
- Ne pas essayer de nettoyer cette unité avec des diluants chimiques, ceci endommagerait le fini. Utiliser un chiffon propre et sec.
- Bien lire la section "RESOLUTION DES PROBLEMES" concernant les erreurs de fonctionnement communes avant de conclure que l'unité est défectueuse.
- **Le propriétaire du système est entièrement responsable du bon positionnement et de la bonne installation du système. YAMAHA décline toute responsabilité en cas d'accident causé par un positionnement ou une installation inadéquats des enceintes.**

• **VOLTAGE SELECTOR**

(Sur les modèles pour la Chine, la Corée et les modèle général)

Le commutateur de tension situé sur le panneau arrière de l'unité doit être placé dans la position adéquate AVANT de brancher l'unité dans la prise CA du secteur. Les tensions sont de 110/120/220/240 V CA, 50/60 Hz.

Mode de veille

Cette unité consomme un peu d'énergie, même lorsqu'elle a été éteinte par l'intermédiaire de la touche STANDBY/ON du panneau avant. L'unité se trouve alors en mode de veille. L'alimentation de l'unité n'est complètement coupée de la la tension CA du secteur qu'après que l'interrupteur POWER situé sur le panneau arrière ait été placé en position OFF ou que le cordon CA soit débranché.

Même si cette unité dispose d'une conception à blindage magnétique, il y a un risque possible de création d'interférences, visibles sur les images en couleurs si elle est placée à côté d'un téléviseur. Dans ce cas, éloigner l'unité du téléviseur.

Pour les consommateurs canadiens

Pour éviter les électrocutions, introduire la lame la plus large de la fiche dans la borne correspondante de la prise et pousser jusqu'au fond.

Cet appareil numérique de la classe B est conforme à la norme ICES-003 du Canada.

TABLE DES MATIERES

ATTENTION..... 1

CARACTERISTIQUES3

ACCESSOIRES FOURNIS.....3

POSITIONNEMENT.....4

BRANCHEMENTS.....5

 ❶ Branchement aux bornes de sortie de ligne (fiche jack) de l'amplificateur5

 ❷ Branchement aux bornes de sortie d'enceintes de l'amplificateur8

 Branchement aux bornes INPUT1/OUTPUT du subwoofer 12

 Branchement du subwoofer sur une prise CA du secteur..... 12

LES COMMANDES ET LEURS FONCTIONS 13

FONCTION DE COMMUTATION AUTOMATIQUE D'ALIMENTATION 15

REGLAGE DU SUBWOOFER AVANT L'UTILISATION..... 16

 Caractéristiques de fréquence 17

ADVANCED YAMAHA ACTIVE SERVO TECHNOLOGY 18

RESOLUTION DES PROBLEMES 19

CARACTERISTIQUES TECHNIQUES20

CARACTERISTIQUES

- Ce subwoofer utilise la technologie Advanced Yamaha Active Servo Technology mise au point par Yamaha pour la reproduction de basses fréquences de meilleure qualité. (Pour ce qui concerne Advanced Yamaha Active Servo Technology, se reporter à la page 18.) Ces basses fréquences ajoutent un effet réaliste cinématographique aux sons fournis par une chaîne stéréo.
- Ce subwoofer peut être facilement ajouté à votre chaîne actuelle en le raccordant soit aux bornes d'enceintes soit aux bornes de sortie de ligne (fiche jack) de l'amplificateur.
- Pour une utilisation efficace de ce subwoofer, le son des super-basses de ce subwoofer doit correspondre au type de son de vos enceintes principales. De plus, il est possible d'optimiser la qualité sonore suivant les conditions d'écoute au moyen de la commande HIGH CUT et du commutateur PHASE.
- La fonction commutation d'alimentation automatique évite d'avoir à appuyer sur la touche STANDBY/ON pour mettre le subwoofer sous et hors tension.
- Il est possible de sélectionner un effet de basses convenant à la source à l'aide de la touche B.A.S.S.

QD-Bass
TECHNOLOGY

QD-Bass Technology

La technologie QD-Bass (Quatre Dispersion Bass) utilise des plaques réfléchissantes carrées, de forme pyramidale pour rayonner le son dans les quatre directions horizontales.

ACCESSOIRES FOURNIS

Vérifier que les pièces suivantes sont comprises dans la boîte lors du déballage.

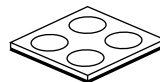

Tampons anti-dérapage

POSITIONNEMENT

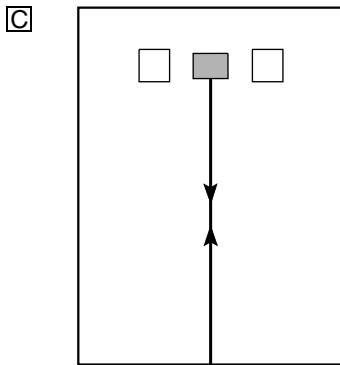
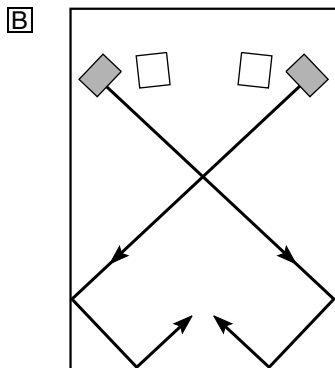
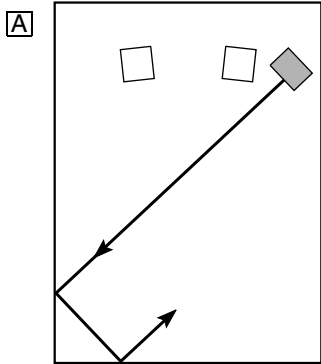

(■ : subwoofer, □ : enceinte principale)

L'utilisation d'un seul subwoofer dans une chaîne donne déjà de bons résultats, cependant l'utilisation de deux subwoofers est recommandée pour accroître l'effet du son.

Lorsqu'on utilise un seul subwoofer, il est recommandé de le placer sur le côté extérieur de l'enceinte principale droite ou gauche. (Voir la fig. **A**.) Lorsqu'on utilise deux subwoofers, il est recommandé de les placer sur le côté extérieur de chacune des enceintes principales. (Voir la fig. **B**.) Il est également possible de positionner les enceintes comme indiqué à la fig. **C** ; cependant, si le subwoofer est placé directement contre le mur, l'effet de basse pourra se trouver supprimé car le son émis par l'enceinte et le son renvoyé par le mur s'annuleront mutuellement. Pour éviter ce problème, placer le subwoofer à angle oblique par rapport au mur, comme indiqué sur la fig. **A** ou **B**.

Remarque

Les sons de très basses fréquences du subwoofer peuvent parfois être trop faiblement perçus à partir d'une position d'écoute en milieu de pièce. Les ondes renvoyées par deux murs parallèles peuvent en effet s'annuler mutuellement et supprimer les sons de basses.

Dans un tel cas, diriger le subwoofer obliquement par rapport au mur. Il peut être également nécessaire de modifier le parallélisme des surfaces murales en plaçant des étagères etc. le long des murs.

Utiliser les tampons anti-dérapiage

Mettre les tampons anti-dérapiage fournis aux quatre coins du bas du subwoofer afin d'empêcher le subwoofer de bouger sous l'effet des vibrations, etc.

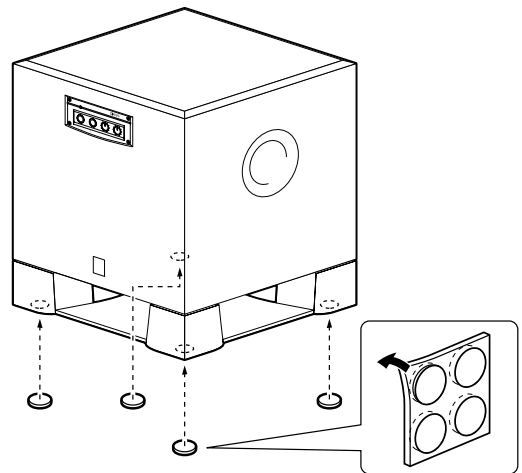

BRANCHEMENTS

Choisir l'une des deux méthodes suivantes qui convient le plus à votre système audio.

■ Choisir la méthode ① (pages 5-7) si votre amplificateur dispose de borne(s) de sortie de ligne (fiche jack)

■ Choisir la méthode ② (pages 8-11) si votre amplificateur ne dispose pas de borne(s) de sortie de ligne (fiche jack)

Précautions d'usage : Débrancher le subwoofer et les autres composants audio/video avant d'effectuer les connexions.

Remarques

- Tous les branchements doivent être effectués correctement, c'est-à-dire entre L (gauche) et L, entre R (droite) et R, entre "+" et "+" et entre "-" et "-". Voir aussi le mode d'emploi de chacun des appareils devant être connectés au subwoofer.
- Brancher le subwoofer et les autres composants audio/vidéo après avoir accompli tous les raccordements.

① Branchement aux bornes de sortie de ligne (fiche jack) de l'amplificateur

- Pour un branchement avec un amplificateur YAMAHA DSP (ou un récepteur AV), connecter la borne SUBWOOFER (ou LOW PASS etc.) située à l'arrière de l'amplificateur DSP (ou du récepteur AV) à la borne ①/MONO INPUT2 du subwoofer.
- Lorsqu'on raccorde le subwoofer aux bornes SPLIT SUBWOOFER à l'arrière de l'amplificateur DSP, veiller à raccorder la borne ①/MONO INPUT2 au côté "L" et les bornes ② INPUT2 au côté "R" des bornes SPLIT SUBWOOFER.

Remarques

- Certains amplificateurs possèdent des bornes de sortie de ligne nommées PRE OUT. Lorsque l'on raccorde le subwoofer aux bornes PRE OUT de l'amplificateur, veiller à ce que l'amplificateur possède au moins deux jeux de bornes PRE OUT. Si l'amplificateur ne possède qu'un seul jeu de bornes PRE OUT, ne pas raccorder le subwoofer aux bornes PRE OUT. Raccorder plutôt le subwoofer aux bornes de sortie d'enceintes de l'amplificateur. (Se reporter aux pages 8-11.)
- Pour faire un raccordement à une borne de sortie de ligne mono de l'amplificateur, raccorder la borne ①/MONO INPUT2 à cette borne.
- Lorsque l'appareil est raccordé aux bornes de sortie de ligne, aucune autre enceinte ne doit être raccordée aux bornes OUTPUT du panneau arrière du subwoofer. Cette enceinte ne produirait alors aucun son.

■ Utilisation avec un seul subwoofer

<YST-SW315>

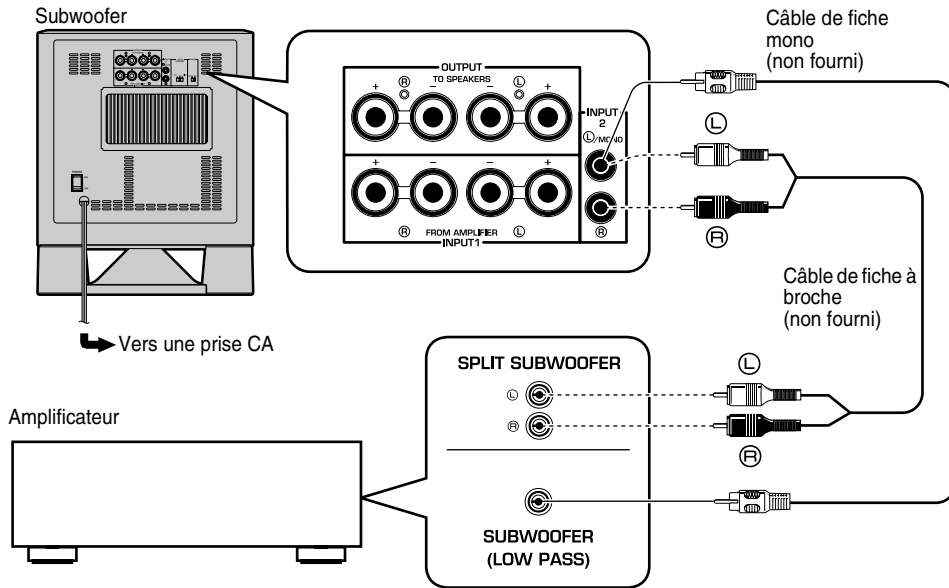

<YST-SW215>

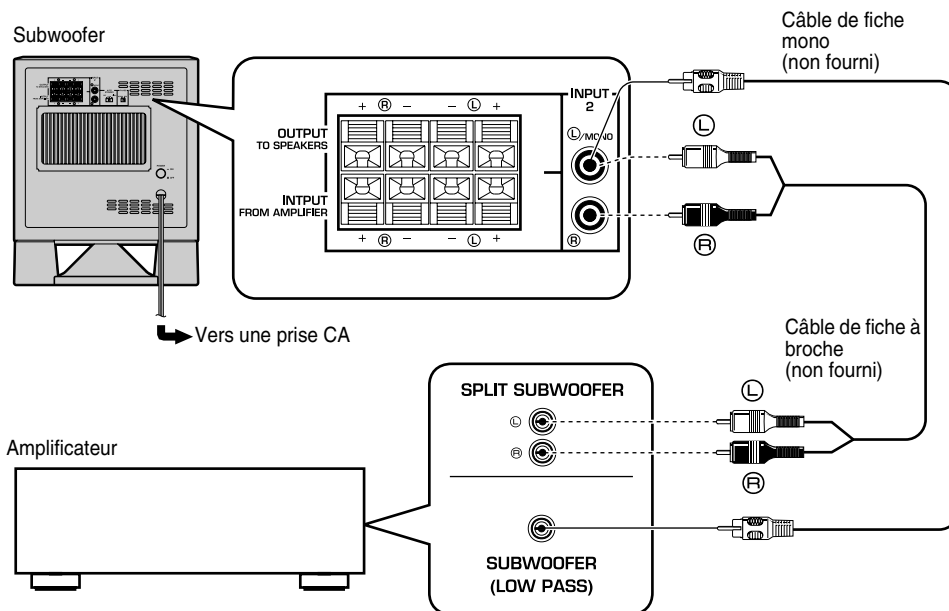

■ Utilisation de deux subwoofers

<YST-SW315>

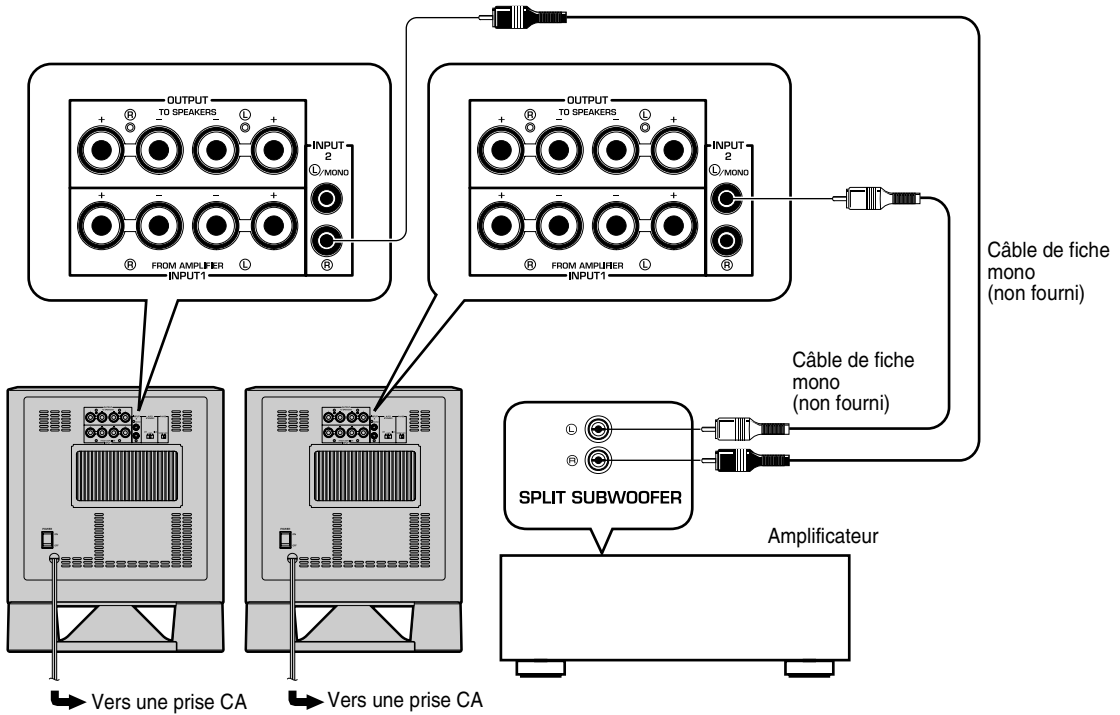

<YST-SW215>

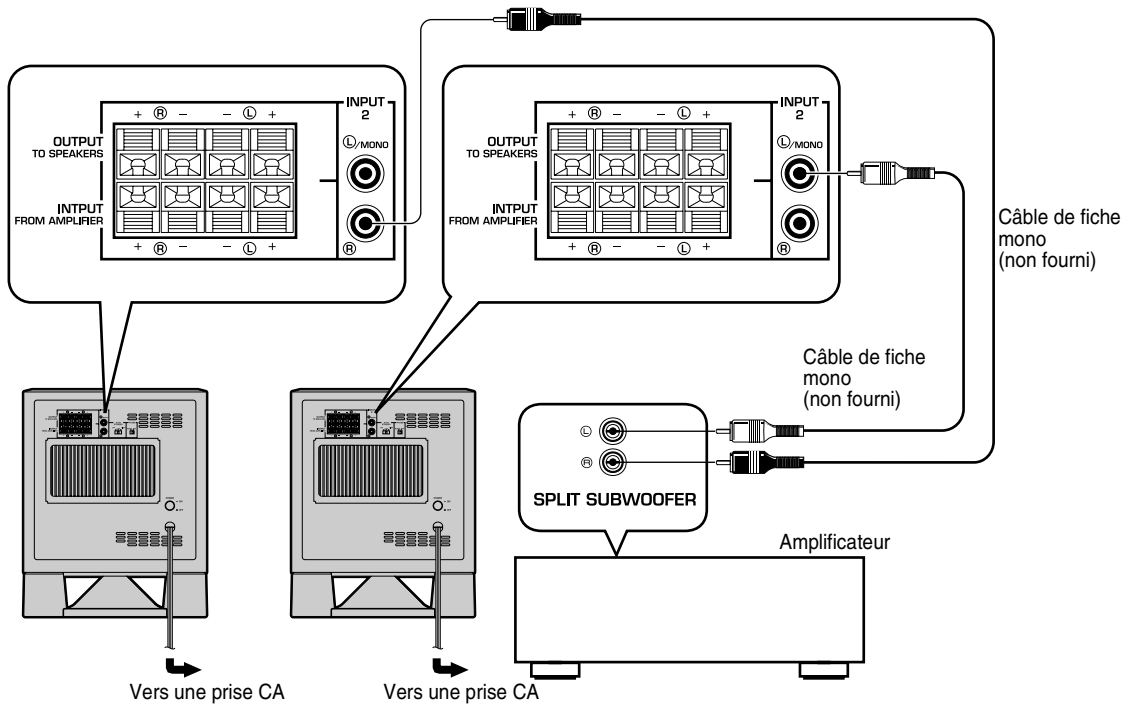

2 Branchement aux bornes de sortie d'enceintes de l'amplificateur

Choisir cette méthode si votre amplificateur ne dispose pas de borne de sortie de ligne (fiche jack).

Si votre amplificateur dispose de deux jeux de bornes de sortie d'enceintes et que ces deux bornes peuvent émettre en même temps.

- Brancher une des deux bornes de sortie d'enceinte de l'amplificateur sur les bornes d'entrée INPUT1 du subwoofer, puis connecter l'autre borne de sortie d'enceinte de l'amplificateur sur les enceintes principales.
- Configurer l'amplificateur afin que les deux jeux de bornes de sortie d'enceintes émettent en même temps.

Remarque

- Si votre amplificateur ne dispose que d'un seul jeu de bornes de sortie d'enceinte principale, voir la page 10.

■ Utilisation d'un seul subwoofer (avec câbles d'enceinte)

<YST-SW315>

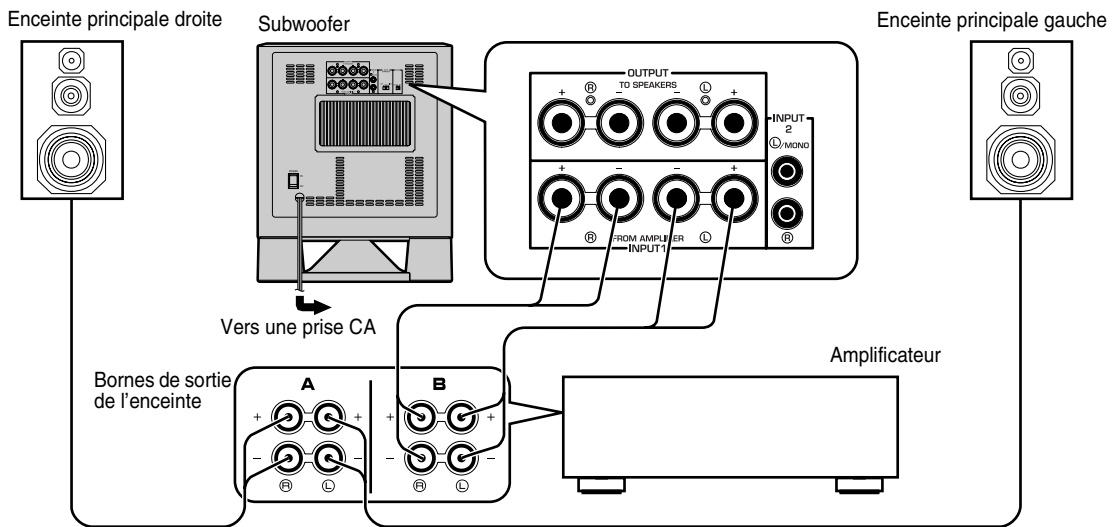

<YST-SW215>

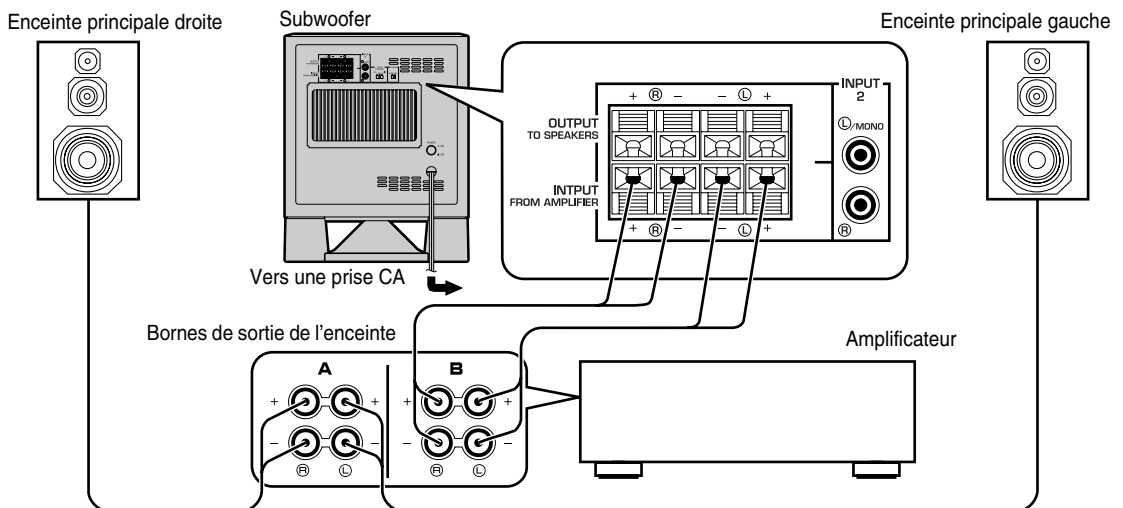

■ Utilisation de deux subwoofers (avec câbles d'enceinte)

<YST-SW315>

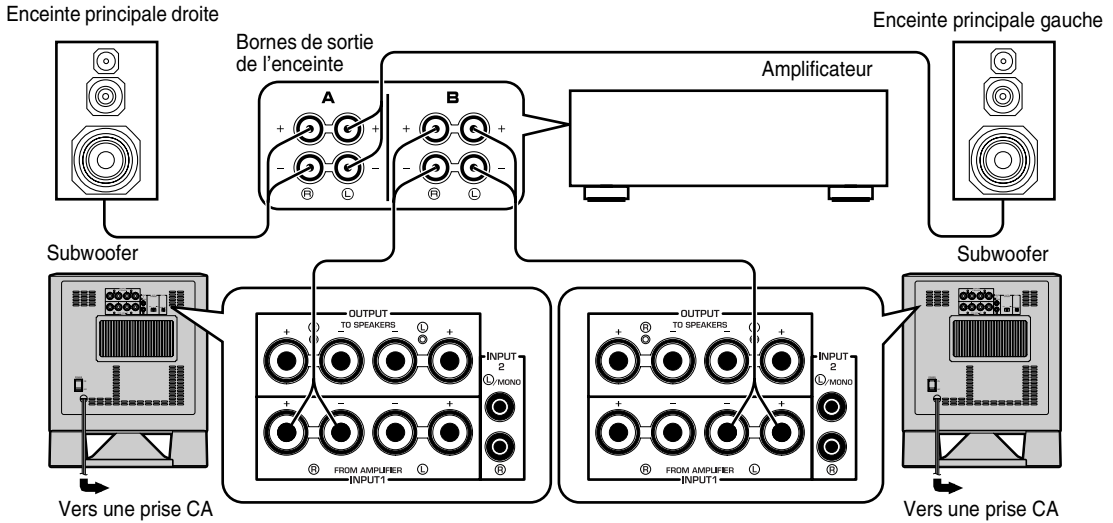

<YST-SW215>

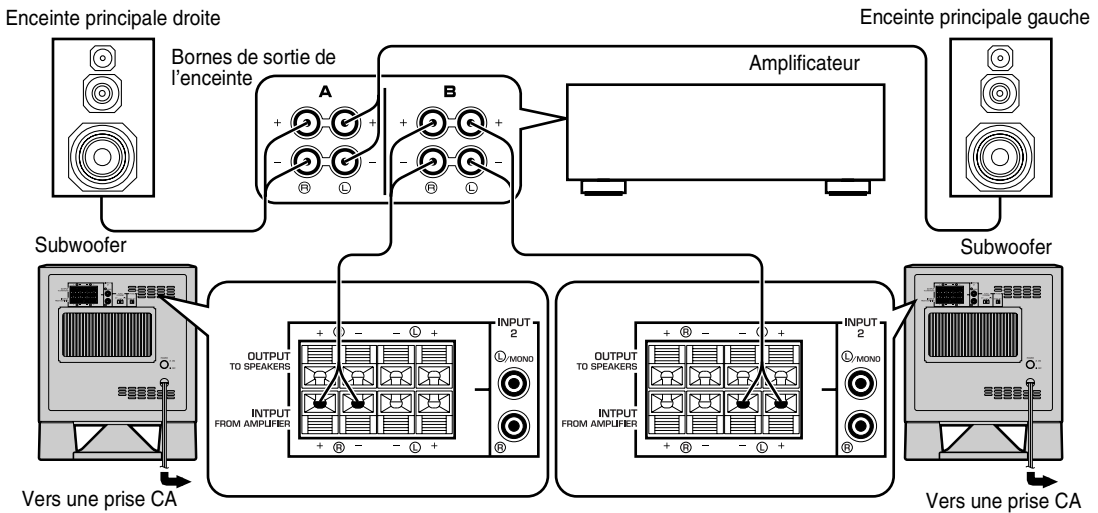

Si votre amplificateur ne dispose que d'un seul jeu de bornes de sortie pour enceintes principales.

Raccorder les bornes de sortie d'enceintes de l'amplificateur aux bornes INPUT1 du subwoofer, et raccorder les bornes OUTPUT du subwoofer aux enceintes principales.

■ Utilisation avec un seul subwoofer (avec câbles d'enceintes)

<YST-SW315>

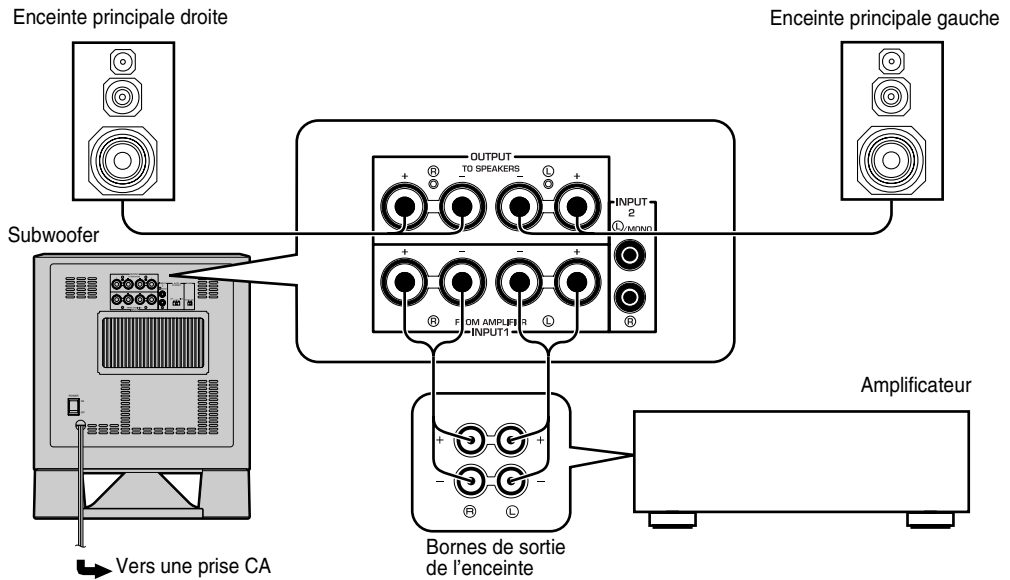

<YST-SW215>

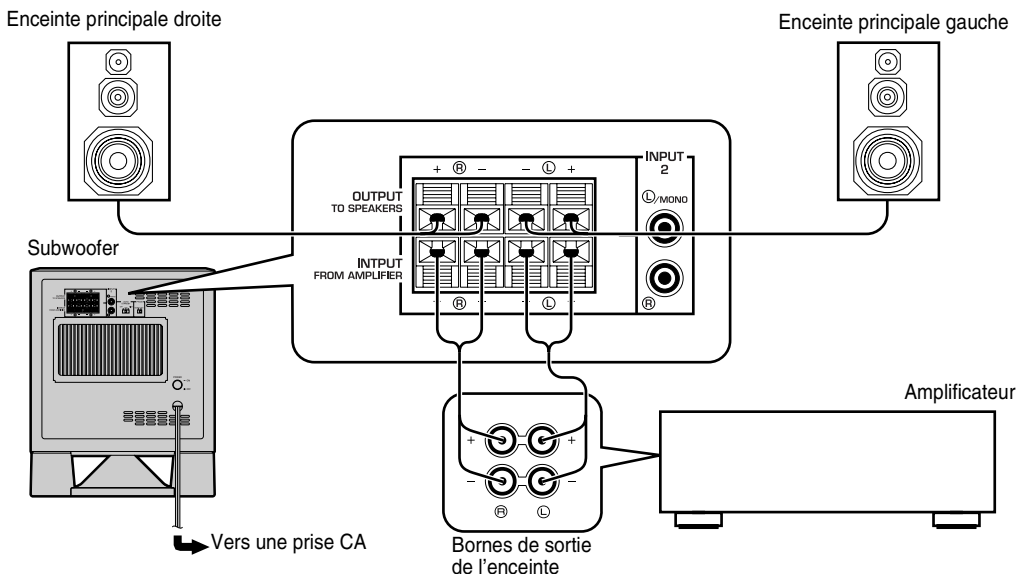

■ Utilisation de deux subwoofers (avec câbles d'enceinte)

<YST-SW315>

Enceinte principale droite

Enceinte principale gauche

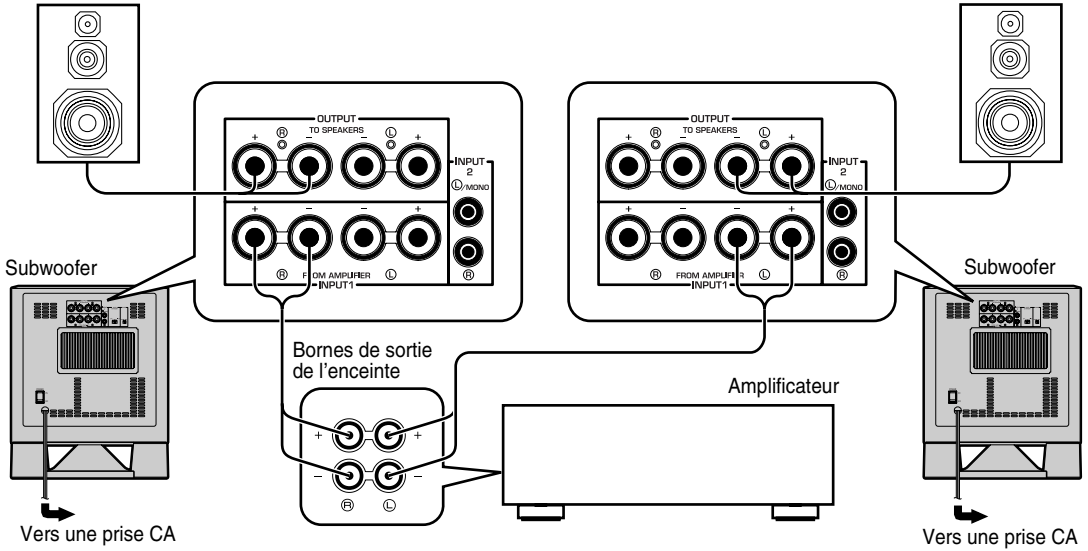

<YST-SW215>

Enceinte principale droite

Enceinte principale gauche

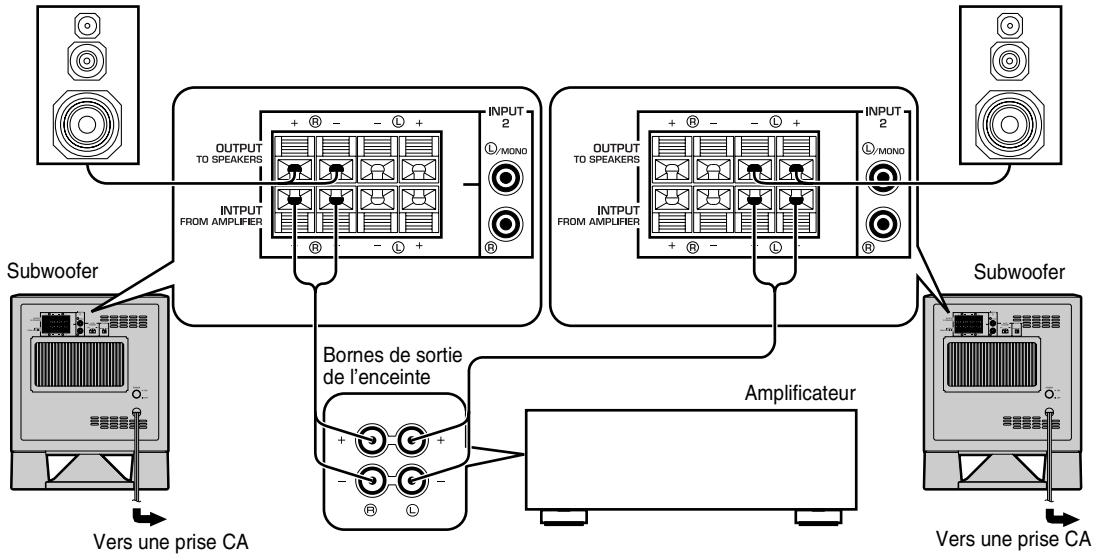

Branchement aux bornes INPUT1/ OUTPUT du subwoofer

Pour les branchements, laisser les câbles d'enceinte aussi courts que possible. Ne pas plier ni enrouler la partie en excès des câbles. Si les branchements sont mal effectués, aucun son ne sera émis ni par le subwoofer ni par les enceintes, ni par les deux. S'assurer que les marquages de polarité + et - des cordons d'enceinte sont respectés et placés correctement. Si ces cordons sont inversés, le son ne sera pas naturel et manquera de graves.

Précautions d'usage

Veiller à ce que les fils dénudés ne se touchent pas car ceci pourrait abîmer le subwoofer, l'amplificateur ou les deux appareils.

■ Avant le branchement

Dénuder chacune des extrémités des câbles d'enceinte en retirant la gaine.

Correct **Incorrect**



■ Raccordement :

<YST-SW315>

- ① Dévisser la vis de la borne, comme indiqué sur la figure.
- ② Insérer le câble dénudé.
- ③ Resserrer la borne.
- ④ Vérifier que le raccordement soit bien solide en tirant légèrement sur le câble au niveau de la borne.

Rouge : positif (+)
Noir : négatif (-)

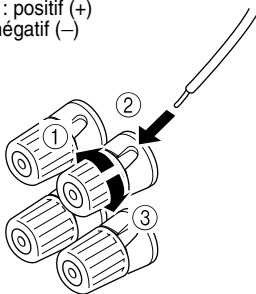

Uniquement pour les modèles pour les U.S.A., le Canada et l'Australie

Les branchements avec fiche banane sont aussi possibles.

- ① Serrer le bouton de la borne.
- ② Insérer simplement la fiche banane dans la borne.

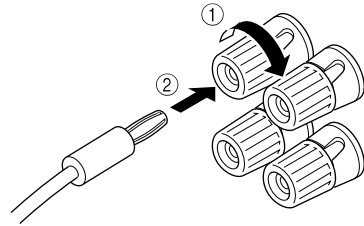

<YST-SW215>

- ① Maintenir la languette de la borne enfoncée comme indiqué sur l'illustration.
- ② Insérer le câble dénudé.
- ③ Retirer le doigt de la languette et vérifier que le raccordement soit bien solide.
- ④ Vérifier que le raccordement soit bien solide en tirant légèrement sur le câble au niveau de la borne.

Rouge : positif (+)
Noir : négatif (-)

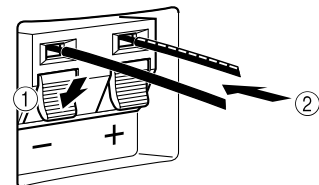

Branchement du subwoofer sur une prise CA du secteur

Après avoir effectué tous les raccordements, brancher le subwoofer et les autres composants audio/video à la prise CA.

<YST-SW315>

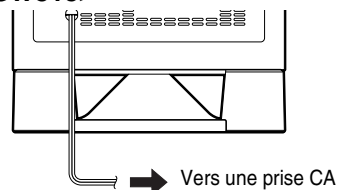

<YST-SW215>

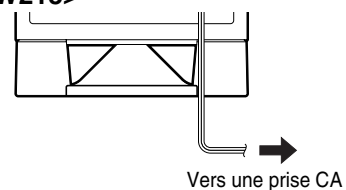

LES COMMANDES ET LEURS FONCTIONS

<YST-SW315>

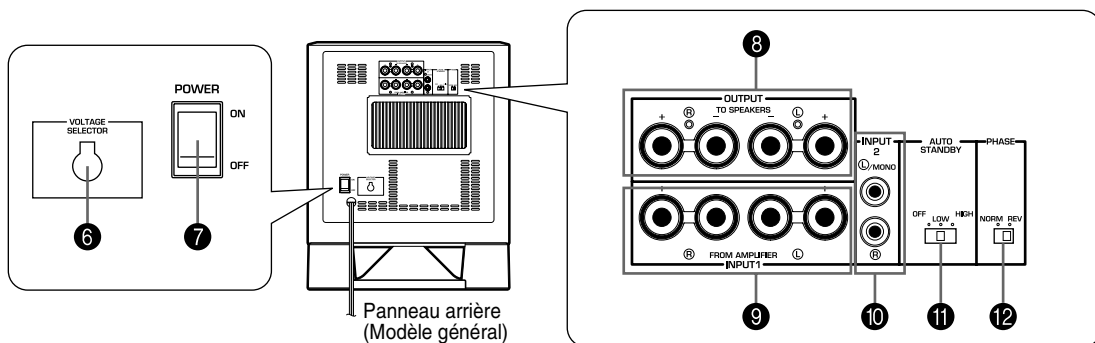
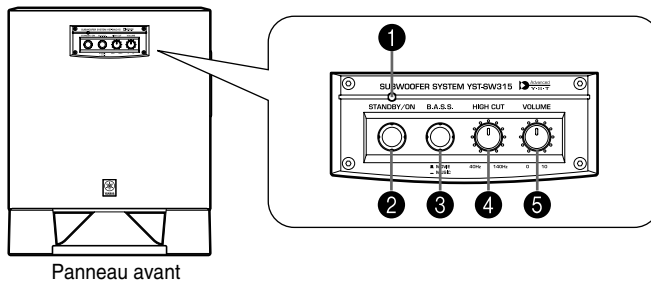

<YST-SW215>

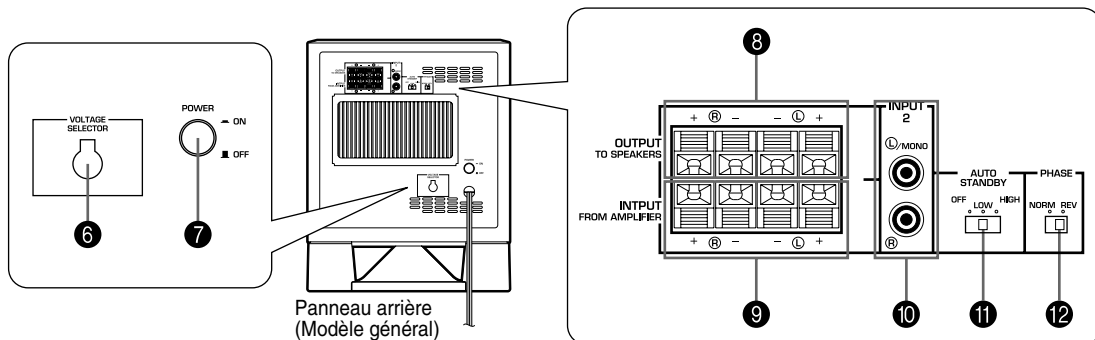
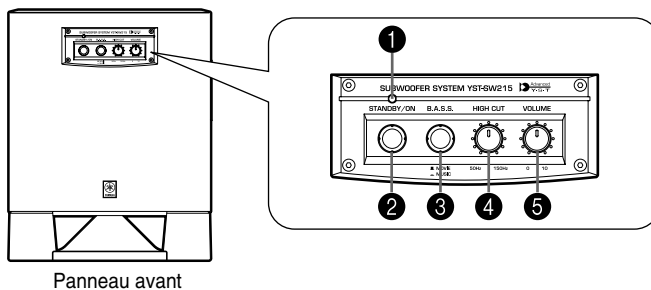

- ① **Témoin d'alimentation**
S'allume en vert lorsque le subwoofer est actif.
S'allume en rouge lorsque le subwoofer a été mis en mode de veille par la fonction de coupure automatique du courant.
S'éteint lorsque le subwoofer passe en mode de veille.

- ② **Touche STANDBY/ON**
Appuyer sur cette touche pour allumer l'appareil lorsque le commutateur **POWER** est placé en position ON. (Le témoin d'alimentation s'allume en vert.)
Appuyer à nouveau dessus pour mettre le subwoofer en mode de veille. (Le témoin d'alimentation s'éteint.)

Mode de veille
Le subwoofer consomme encore un peu de courant dans ce mode.

- ③ **Touche B.A.S.S. (Bass Action Selector System)**
Lorsque cette touche est placée en position MUSIC, les basses logicielles audio seront reproduites avec plus de corps. En appuyant à nouveau dessus afin de la faire ressortir en position MOVIE, ce seront les basses logicielles vidéo qui seront reproduites avec plus de corps.

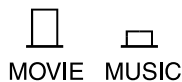

- ④ **Commande HIGH CUT**
Ajuste le point de coupure hautes fréquences.
Les fréquences supérieures à la fréquence sélectionnée à l'aide de cette commande sont pratiquement toutes coupées (aucune d'entre elles ne sera émise en sortie).
* Chaque graduation sur cette commande représente 10 Hz.

- ⑤ **Commande VOLUME**
Ajuste le niveau sonore. Faire tourner la commande dans le sens des aiguilles d'une montre pour augmenter le volume, et dans le sens contraire des aiguilles d'une montre pour baisser le volume.

- ⑥ **Commutateur VOLTAGE SELECTOR (Uniquement sur les modèles pour la Chine, la Corée et les modèles généraux)**
Si la valeur du pré-réglage est incorrecte, placer le commutateur sur la tension adéquate (110 V, 120 V, 220 V ou 240 V) en fonction de votre région.
Consulter le revendeur pour plus de détails à ce sujet.
AVERTISSEMENT
S'assurer que le subwoofer est débranché avant de modifier la position du commutateur VOLTAGE SELECTOR.

- ⑦ **Commutateur POWER**
Normalement, ce commutateur doit être placé en position ON afin de pouvoir utiliser le subwoofer. Dans cet état, le subwoofer peut être mis sous tension ou mis en mode de veille en appuyant sur la touche **STANDBY/ON**. Placer ce commutateur en position OFF pour couper complètement l'alimentation du subwoofer de la ligne secteur.

- ⑧ **Bornes OUTPUT (TO SPEAKERS)**
Servent au branchement des enceintes principales. Les signaux provenant des bornes **INPUT1** sont envoyés vers ces bornes.
(Se référer à la section "**BRANCHEMENTS**" pour les détails.)

- ⑨ **Bornes INPUT1 (FROM AMPLIFIER)**
Servent au branchement du subwoofer sur les bornes d'enceintes de l'amplificateur.
(Se référer à la section "**BRANCHEMENTS**" pour les détails.)

- ⑩ **Bornes INPUT2**
Servent à entrer des signaux de niveau de ligne depuis l'amplificateur.
(Se référer à la section "**BRANCHEMENTS**" pour les détails.)

- ⑪ **Commutateur AUTO STANDBY (HIGH/LOW/OFF)**
Ce commutateur est normalement en position OFF. En réglant ce commutateur en position HIGH ou LOW, la fonction de commutation automatique d'alimentation fonctionne de la façon décrite à la page 15. Si cette fonction n'est pas nécessaire, il est préférable de laisser ce commutateur en position OFF.
* S'assurer de ne modifier le réglage de ce commutateur que lorsque le subwoofer a été placé en mode de veille après avoir appuyé sur la touche **STANDBY/ON**.

- ⑫ **Commutateur PHASE**
Normalement, ce commutateur doit être placé en position REV (inversé). Cependant, selon les enceintes utilisées ou les conditions d'écoute, une meilleure qualité sonore pourra être obtenue dans certains cas en mettant ce commutateur sur la position NORM (normal). Faire des essais de son pour sélectionner la meilleure position.

FONCTION DE COMMUTATION AUTOMATIQUE D'ALIMENTATION

Si la source en cours de lecture est arrêtée ou si le signal d'entrée est coupé pendant 7 à 8 minutes, le subwoofer passe automatiquement en mode de veille. (En commutant le subwoofer en mode de veille par la fonction de commutation d'alimentation automatique, le témoin d'alimentation s'allume en rouge.)

Lors de la lecture d'une autre source, le subwoofer se met automatiquement sous tension en détectant les signaux audio envoyés vers le subwoofer.

Cette fonction s'activera en détectant un certain niveau du signal d'entrée de basses fréquences. Normalement, régler le commutateur **AUTO STANDBY** sur la position **LOW**. Cependant, si cette fonction ne fonctionne pas comme elle le doit, placer le commutateur en position **HIGH**. En position **HIGH**, l'alimentation électrique sera établie même avec un bas niveau de signal d'entrée. Toutefois, bien noter qu'il est possible que le subwoofer ne passe pas au mode veille lorsqu'un signal d'entrée extrêmement bas est reçu.

* Il se peut que l'alimentation électrique s'établisse de manière inattendue si du bruit provenant d'autres appareils est détecté. Si ceci se produit, mettre le commutateur **AUTO STANDBY** sur la position **OFF** et utiliser la touche **STANDBY/ON** pour commuter l'alimentation entre le mode actif et de veille manuellement.

Cette fonction détecte les composantes de basses fréquences inférieures à 200 Hz des signaux d'entrée (par exemple une explosion dans un film d'action, les sons d'une basse ou d'une grosse caisse, etc.).

* Il est possible que le nombre de minutes nécessaires au passage du subwoofer en mode de veille diffère si du bruit provenant d'autres appareils est détecté.

Cette fonction est utilisable seulement lorsque le subwoofer est sous tension (en appuyant sur la touche STANDBY/ON).

REGLAGE DU SUBWOOFER AVANT L'UTILISATION

Avant d'utiliser le subwoofer, régler celui-ci pour obtenir l'équilibre de volume et de tonalité optimum entre le subwoofer et les enceintes principales en suivant les procédures indiquées ci-dessous.

<YST-SW315>

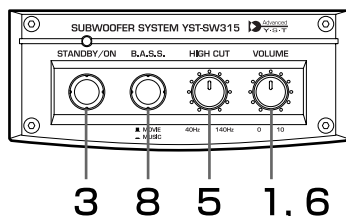

3 8 5 1, 6

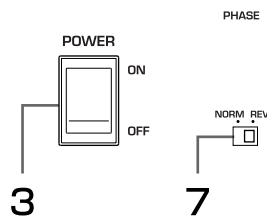

3 7

<YST-SW215>

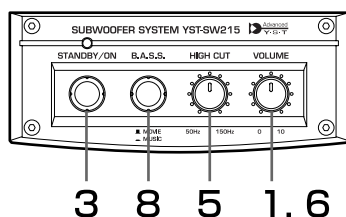

3 8 5 1, 6

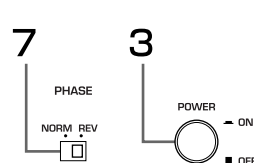

7 3

- 1 Mettre la commande **VOLUME** au minimum (0).
 - 2 Mettre tous les composants sous tension.
 - 3 S'assurer que le commutateur **POWER** est placé en position ON, puis appuyer sur la touche **STANDBY/ON** pour mettre le subwoofer sous tension.
* Le témoin d'alimentation s'allume en vert.
 - 4 Entamer la lecture d'une source contenant des basses fréquences, puis ajuster la commande de volume de l'amplificateur au niveau d'écoute désiré.
 - 5 Ajuster la commande **HIGH CUT** à la position à laquelle la réponse désirée peut être obtenue.
Ordinairement, régler la commande à un niveau légèrement supérieur à la fréquence nominale la plus petite* qui peut être reproduite par les enceintes principales.
* La fréquence nominale la plus petite des enceintes principales est indiquée dans le catalogue ou le mode d'emploi des enceintes.
 - 6 Augmenter progressivement le volume afin de régler l'équilibre de volume entre le subwoofer et les enceintes principales.
Ordinairement, régler la commande au niveau où vous obtenez un peu plus d'effet de basse que lorsque ce subwoofer n'est pas utilisé. Si la réponse souhaitée ne peut pas être obtenue, régler à nouveau la commande **HIGH CUT** et la commande **VOLUME**.
 - 7 Régler le commutateur **PHASE** sur la position restituant au mieux le grave.
Ordinairement, régler le commutateur sur la position REV (inversé). S'il n'est pas possible d'obtenir la réponse souhaitée, régler le commutateur sur la position NORM (normal).
 - 8 Sélectionner "MOVIE" ou "MUSIC" en fonction de la source lue.
MOVIE :
Lorsqu'une source de type film est lue, les effets de basses fréquences sont améliorés de façon à renforcer l'impression de puissance du son. (Le son sera plus riche et profond.)
MUSIC :
Lorsqu'une source musicale de type ordinaire est lue, les composants de basses fréquences excessifs sont coupés de façon à rendre le son plus clair. (Le son sera plus clair et la mélodie sera plus fidèle à l'original.)
- Une fois le réglage de l'équilibre de volume entre le subwoofer et les enceintes principales accompli, il est possible de régler le son global de la chaîne en utilisant la commande de volume de l'amplificateur. Toutefois, si l'on met d'autres enceintes à la place des enceintes principales, il faut refaire ce réglage.
 - En ce qui concerne le réglage de la commande **VOLUME**, de la commande **HIGH CUT** et du commutateur **PHASE**, se reporter à la section "Caractéristiques de fréquence" à la page 17.

Caractéristiques de fréquence

Caractéristiques de fréquence du subwoofer

<YST-SW315>

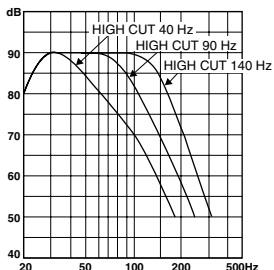

<YST-SW215>

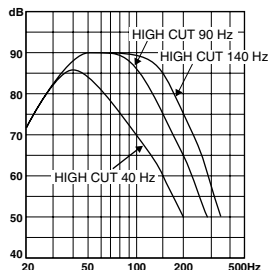

Les chiffres ci-dessous montrent le réglage optimal de chaque commande et les caractéristiques des fréquences lorsque ce subwoofer est associé à des enceintes principales classiques.

■ EX.1 En combinaison avec des enceintes principales à deux voies, à suspension acoustique de 10 cm ou 13 cm

<YST-SW315>

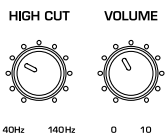

PHASE :
Réglez sur la position REV (inversé)

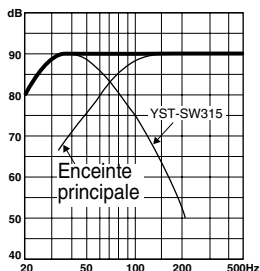

<YST-SW215>

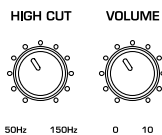

PHASE :
Réglez sur la position REV (inversé)

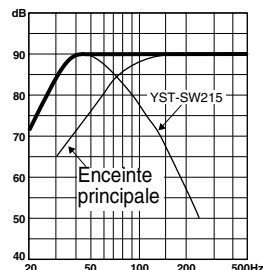

■ EX.2 En combinaison avec des enceintes principales à deux voies, à suspension acoustique de 20 cm ou 25 cm

<YST-SW315>

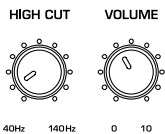

PHASE :
Réglez sur la position REV (inversé)

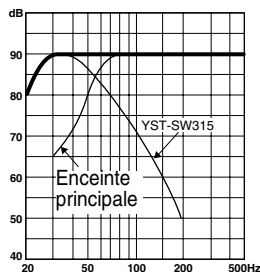

<YST-SW215>

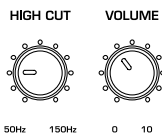

PHASE :
Réglez sur la position REV (inversé)

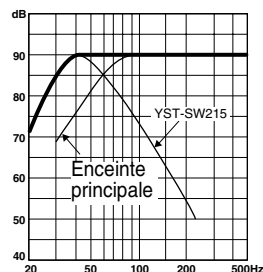

ADVANCED YAMAHA ACTIVE SERVO TECHNOLOGY

La théorie qui a conduit à l'invention de la technologie Yamaha Active Servo Technology est basée sur deux concepts principaux, celle du résonnateur de Helmholtz et de la commande par impédance négative. Les enceintes Active Servo Processing reproduisent les basses fréquences à travers un "boumeur à air", qui est en fait un port ou une ouverture pratiquée dans le boîtier de l'enceinte. Cet orifice s'utilise au lieu d'un boumeur, dont il remplit la fonction, exactement comme ceux utilisés dans les systèmes d'enceintes classiques. Par conséquent les signaux de basse amplitude seront, en accord avec la théorie du résonnateur de Helmholtz, émis par cet orifice sous forme d'ondes de grande amplitude si le rapport de la taille et du volume du boîtier remplissent certaines conditions.

Afin de parvenir à ce résultat, l'amplitude des ondes à l'intérieur du boîtier doit cependant être à la fois précise et de puissance suffisante pour pouvoir surpasser la "résistance" de l'air qui se trouve dans le boîtier.

Ce problème a pu être résolu en utilisant une nouvelle conception générale, dans laquelle l'amplificateur émet des signaux électriques spéciaux. En effet, en réduisant la résistance électrique de la bobine de voix à zéro, on pourrait linéariser le déplacement de l'unité d'enceinte par rapport à la tension du signal. Un circuit d'impédance négative à amplificateur spécial commandé par la sortie

permet d'arriver à ce résultat en annulant l'impédance en sortie de l'amplificateur.

Grâce à ces circuits d'impédance négative, l'amplificateur peut générer des ondes précises, de faible amplitude et de basse fréquence aux qualités de résistance à l'atténuation impressionnantes. Ces mêmes ondes sont ensuite émises à travers l'orifice du boîtier avec une plus grande amplitude. L'utilisation d'un amplificateur à commande par impédance négative permet donc à ce système de reproduire une gamme impressionnante de fréquences, d'une qualité de son excellente et pratiquement sans distorsion.

L'ensemble des fonctions décrites ci-dessus constitue la structure de base de la technologie conventionnelle Yamaha Active Servo.

Notre nouvelle technologie Active Servo Advanced Yamaha Active Servo Technology utilise des circuits de type Advanced Negative Impedance Converter (ANIC) (convertisseur d'impédance négative avancé), qui permettent aux convertisseurs d'impédance négative classiques de coulisser librement, afin de trouver la valeur la mieux adaptée aux changements d'impédance de l'enceinte. Grâce à ces nouveaux circuits ANIC, la technologie Advanced Yamaha Active Servo permet d'obtenir une pression sonore stable et améliorée par rapport à celle obtenue par la technologie conventionnelle Yamaha Active Servo, ce qui permet d'obtenir une reproduction naturelle et dynamique des basses.

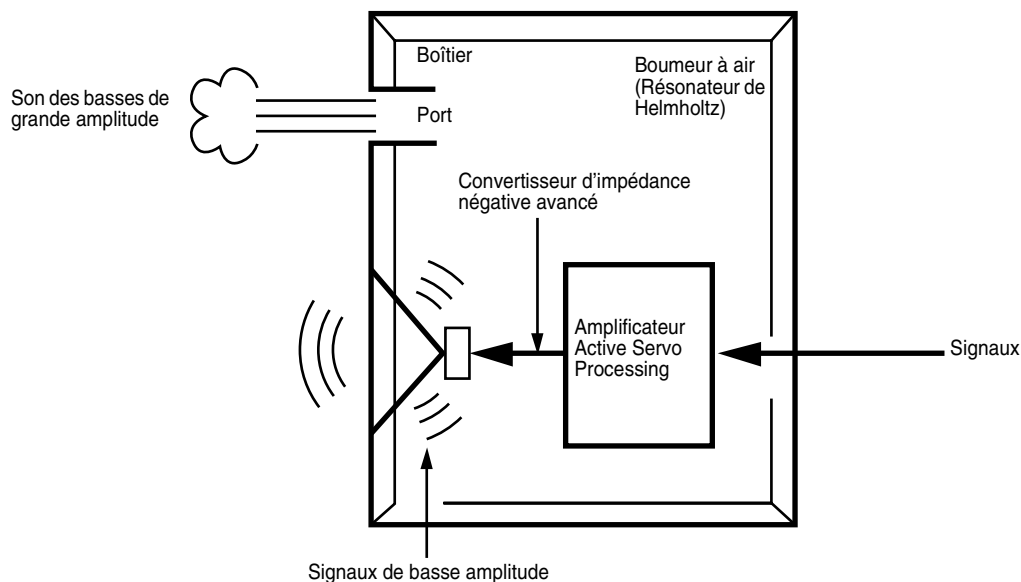

RESOLUTION DES PROBLEMES

Se reporter au tableau ci-dessous lorsque l'appareil ne fonctionne pas correctement. Si le problème rencontré n'est pas décrit ci-dessous ou si les instructions données ne suffisent pas à le résoudre, débrancher le cordon d'alimentation et s'adresser à son concessionnaire ou son centre de service YAMAHA.

Problème	Cause	Marche à suivre
Il n'y a pas d'alimentation électrique, bien que la touche STANDBY/ON soit sur la position ON.	La fiche d'alimentation n'est pas bien raccordée.	La raccorder fermement.
	Le commutateur POWER est mis sur la position OFF.	Mettre le commutateur POWER sur la position ON.
Pas de son.	Le volume est réglé au minimum.	Augmenter le volume.
	Les câbles d'enceintes ne sont pas fermement raccordés.	Les raccorder fermement.
Le niveau sonore est trop bas.	Les câbles d'enceintes ne sont pas correctement raccordés.	Les raccorder correctement, c'est à dire de L (gauche) à L, de R (droite) à R, de "+" à "+", et de "-" à "-".
	Le réglage du commutateur PHASE est incorrect.	Mettre le commutateur PHASE sur l'autre position.
	Le son de la source contient peu de sons graves.	Faire la lecture d'un son de source contenant des graves. Mettre la commande HIGH CUT sur une position plus haute.
	Les ondes sonores renvoyées par les murs s'annulent.	Changer la position du subwoofer ou modifier le parallélisme des surfaces murales en plaçant des étagères etc. le long des murs.
Le subwoofer n'est pas mis sous tension automatiquement.	Le commutateur POWER est mis sur la position OFF.	Mettre le commutateur POWER sur la position ON.
	La touche STANDBY/ON est mis sur la position OFF.	Mettre la touche STANDBY/ON sur la position ON.
	Le commutateur AUTO STANDBY est mis sur la position OFF.	Mettre le commutateur AUTO STANDBY sur la position "HIGH" ou "LOW".
	Le niveau du signal d'entrée est trop bas.	Mettre le commutateur AUTO STANDBY sur la position "HIGH".
Le subwoofer ne passe pas automatiquement en mode de veille.	L'enclenchement est dû à du bruit produit par des appareils extérieurs, etc.	Eloigner le subwoofer de ces appareils et/ou repositionner les câbles des enceintes raccordées. Ou encore, mettre le commutateur AUTO STANDBY sur la position "OFF".
	Le commutateur AUTO STANDBY est mis sur la position OFF.	Mettre le commutateur AUTO STANDBY sur la position "HIGH" ou "LOW".
Le subwoofer est mis en mode de veille de manière inattendue.	Le niveau du signal d'entrée est trop bas.	Mettre le commutateur AUTO STANDBY sur la position "HIGH".
Le subwoofer est mis sous tension de manière inattendue.	L'enclenchement est dû à du bruit produit par des appareils extérieurs, etc.	Eloigner le subwoofer de ces appareils et/ou repositionner les câbles des enceintes raccordées. Ou encore, mettre le commutateur AUTO STANDBY sur la position "OFF".

CARACTERISTIQUES TECHNIQUES

Type Advanced Yamaha Active Servo Technology

Pilote

<YST-SW315>..... Woofer à cône de 25 cm (JA2564)
Type à blindage magnétique
<YST-SW215>..... Woofer à cône de 20 cm (JA2165)
Type à blindage magnétique

Sortie de l'amplificateur (100 Hz, 5 ohms, 10% THD)

<YST-SW315>..... 250 W
<YST-SW215>..... 120 W

Réponse en fréquence

<YST-SW315>..... 20 Hz - 160 Hz (-10 dB)
<YST-SW215>..... 28 Hz - 200 Hz (-10 dB)

Alimentation

Modèles pour les U.S.A. et le Canada
..... CA 120 V, 60 Hz
Modèles pour les U.K. et le Europa
..... CA 230 V, 50 Hz
Modèle pour l'Australie CA 240 V, 50 Hz
Modèles pour la Chine, la Corée et modèle général
..... CA 110/120/220/240 V, 50/60 Hz

Consommation électrique

<YST-SW315>..... 80 W
<YST-SW215>..... 95 W

Consommation électrique en mode de veille 0,5 W

Dimensions (L x H x P)

<YST-SW315>..... 350 mm x 430 mm x 382 mm
<YST-SW215>..... 290 mm x 360 mm x 322 mm

Poids

<YST-SW315>..... 19 kg
<YST-SW215>..... 11,5 kg

Toutes les caractéristiques techniques pourront être modifiées sans préavis.



YAMAHA ELECTRONICS CORPORATION, USA 6660 ORANGETHORPE AVE., BUENA PARK, CALIF. 90620, U.S.A.
YAMAHA CANADA MUSIC LTD. 135 MILNER AVE., SCARBOROUGH, ONTARIO M1S 3R1, CANADA
YAMAHA ELECTRONIK EUROPA G.m.b.H. SIEMENSSTR. 22-34, 25462 RELINGEN BEI HAMBURG, F.R. OF GERMANY
YAMAHA ELECTRONIQUE FRANCE S.A. RUE AMBROISE CROIZAT BP70 CROISSY-BEAUBOURG 77312 MARNE-LA-VALLEE CEDEX02, FRANCE
YAMAHA ELECTRONICS (UK) LTD. YAMAHA HOUSE, 200 RICKMANSWORTH ROAD WATFORD, HERTS WD1 7JS, ENGLAND
YAMAHA SCANDINAVIA A.B. J A WETTERGRENS GATA 1, BOX 30053, 400 43 VÄSTRA FRÖLUNDA, SWEDEN
YAMAHA MUSIC AUSTRALIA PTY, LTD. 17-33 MARKET ST., SOUTH MELBOURNE, 3205 VIC., AUSTRALIA

YAMAHA CORPORATION
Printed in Indonesia ☞ WB35920-1