



Système Surround Frontal

MusicCast BAR 40

YMS-4080

Mode d'emploi

• Lisez le livret fourni « Brochure sur la Sécurité » avant d'utiliser l'unité.

TABLE DES MATIÈRES

AVIS ET INFORMATIONS 5

AVANT D'UTILISER L'UNITÉ 8

Caractéristiques..... 8

Accessoires..... 11

Utilisation de la télécommande..... 11

Noms de pièces et fonctions..... 13

PRÉPARATION 17

1 Installation..... 17

Installation de l'unité sur un meuble de télévision, etc..... 17

2 Raccordement d'un téléviseur..... 18

Connexion d'un téléviseur prenant en charge Audio Return Channel (ARC)..... 18

Connexion d'un téléviseur ne prenant pas en charge Audio Return Channel (ARC)..... 19

3 Raccordement d'appareils de lecture..... 20

Connexion HDMI avec un appareil de lecture..... 20

Connexion analogique avec un appareil de lecture..... 20

4 Raccordement d'un caisson de graves externe..... 21

Raccordement d'un caisson de graves externe..... 21

5 Branchement du cordon d'alimentation..... 21

Branchement du cordon d'alimentation..... 21

6 Connexion à un réseau..... 22

Fonctions réseau et l'application MusicCast CONTROLLER..... 22

Connexions réseau câblées..... 23

Connexions réseau sans fil..... 23

Connexion avec l'application MusicCast CONTROLLER (enregistrement de l'unité comme dispositif compatible MusicCast)..... 24

LECTURE 27

Fonctionnement de base..... 27

Procédure de base pour la lecture..... 27

Écoute de votre son préféré..... 30

Lecture avec un son Surround 3D..... 30

Lecture avec un son surround..... 30

Lecture avec un son stéréo 2 canaux..... 30

Lecture claire des voix humaines (Clear Voice)..... 31

Profiter de sons graves de meilleure qualité (accentuation des graves)..... 31

Utilisation d'un dispositif Bluetooth® 32

Écoute de musique stockée sur un dispositif Bluetooth®..... 32

Fonctionnalités pratiques pour la lecture..... 34

Utilisation d'une télécommande de téléviseur pour commander l'unité (Contrôle HDMI)..... 34

Affichage des informations audio et des réglages de fonction..... 35

Enregistrement des favoris sur l'unité..... 36

Lire la musique avec AirPlay.....	37
Lecture de la musique depuis iTunes/un appareil iOS avec AirPlay.....	37
Lire la musique stockée sur un serveur média (ordinateur ou stockage en réseau NAS).....	39
Lecture de la musique stockée sur un serveur média (ordinateur ou stockage en réseau NAS).....	39
Écoute de la radio Internet.....	40
Sélection d'une station de radio sur Internet.....	40
Enregistrer une station dans les favoris.....	40
Écoute de services en streaming.....	42
Écoute d'un service de musique en streaming.....	42
Lire de la musique stockée sur un dispositif mobile	43
Lecture de morceaux stockés sur votre dispositif mobile.....	43

CONFIGURATIONS 44

Configuration des diverses fonctions.....	44
Modification de la luminosité des témoins.....	44
Configuration de la fonction de contrôle HDMI.....	44
Configuration de la sortie audio HDMI audio.....	45
Réglage de la fonction de veille automatique.....	46
Activation/désactivation de la commande de l'écran tactile (fonction de verrouillage enfant).....	47
Utilisation des enceintes sans fil (fonction MusicCast Surround).....	47
Activation/désactivation de la fonction de veille réseau.....	49
Activation/désactivation d'une connexion sans fil (Wi-Fi).....	50
Activation/désactivation de la fonction Bluetooth.....	51
Mise à jour du micrologiciel de l'unité.....	51
Réinitialisation de l'unité.....	52
Connexion à un réseau au moyen de la fonction WAC.....	52
Réglage des niveaux des enceintes.....	53
Réglage de la compression de la portée dynamique.....	55

ANNEXE 56

En cas de problème (Généralités).....	56
En cas de problèmes (alimentation et fonction du système).....	56
En cas de problème (Audio).....	59
En cas de problème (Bluetooth®).....	61
En cas de problème (problème réseau).....	62

Caractéristiques techniques.....	64
Caractéristiques techniques.....	64
Formats audio et vidéo HDMI pris en charge.....	67
Formats audio numériques pris en charge.....	68
Formats de fichier pris en charge.....	68
Informations pour les entrepreneurs qualifiés ou les revendeurs.....	69
Fixation de l'unité à un mur.....	69

AVIS ET INFORMATIONS

Informations

Indique des remarques sur les instructions, les restrictions de fonction et des informations supplémentaires qui pourraient s'avérer utiles.

Marques commerciales



Fabriqué sous licence de Dolby Laboratories. Dolby, Dolby Audio, Pro Logic, Dolby Vision et le symbole double-D sont des marques déposées de Dolby Laboratories.



Pour les brevets DTS, reportez-vous à l'adresse <http://patents.dts.com>.

Fabriqué sous licence de DTS, Inc. DTS, le symbole, DTS et le symbole ensemble, DTS Digital Surround et DTS Virtual:X sont des marques déposées ou des marques de DTS, Inc. aux États-Unis et/ou dans d'autres pays.

© DTS, Inc. Tous droits réservés.



Pour contrôler cette enceinte compatible AirPlay 2, l'iOS 11.4 ou une version ultérieure est requise.

L'utilisation du logo Works with Apple signifie qu'un accessoire a été conçu pour fonctionner spécifiquement avec la technologie identifiée dans le logo et a été certifié par le développeur comme répondant aux normes de performances d'Apple.

Apple, AirPlay, Apple TV, Apple Watch, iPad, iPad Air, iPad Pro, iPhone, Lightning, iTunes sont des marques d'Apple Inc., déposées aux États-Unis et dans d'autres pays.

App StoreSM

App Store est une marque de service d'Apple Inc.



Les termes HDMI, le logo HDMI et High-Definition Multimedia Interface sont des marques commerciales ou déposées de HDMI Licensing LLC aux États-Unis et dans d'autres pays.

x.v.ColorTM

« x.v.Color » est une marque commerciale de Sony Corporation.

Windows[®]

Windows est une marque déposée de Microsoft Corporation aux États-Unis et dans les autres pays.

Internet Explorer, Windows Media Audio et Windows Media Player sont des marques ou des marques déposées de Microsoft Corporation aux États-Unis et/ou dans d'autres pays.

Android™ Google Play™

Android et Google Play sont des marques commerciales de Google LLC.



Le logo Wi-Fi CERTIFIED™ est une marque de certification de la Wi-Fi Alliance®.

Wi-Fi et Wi-Fi CERTIFIED sont des marques déposées de la Wi-Fi Alliance®.



L'expression et les logos Bluetooth® sont des marques déposées de Bluetooth SIG, Inc. et l'utilisation de ces marques par Yamaha Corporation est sous licence.

Blu-ray™

« Blu-ray Disc™ », « Blu-ray™ » et les logos sont des marques de la Blu-ray Disc Association.





MusicCast est une marque ou une marque déposée de Yamaha Corporation.



Le label écologique Yamaha est une marque certifiant les produits de haute performance environnementale.

À propos du contenu de ce manuel

- Ce manuel est destiné aux lecteurs suivants :
 - les utilisateurs de l'appareil
 - le constructeur, le fabricant et le revendeur qui installent l'appareil au mur
- Ce manuel emploie les termes d'avertissement suivants pour les informations importantes :
 -  **AVERTISSEMENT**
Ce contenu indique « un risque de blessures graves ou de mort ».
 -  **ATTENTION**
Ce contenu indique « un risque de blessures ».
 - **AVIS**
Indique des points à observer afin d'empêcher la panne, le dommage ou le dysfonctionnement du produit et la perte des données, ainsi qu'afin de protéger l'environnement.
 - **NOTE**
Indique des remarques sur les instructions, les restrictions de fonction et des informations supplémentaires qui pourraient s'avérer utiles.
- Les illustrations et les captures d'écran figurant dans ce manuel servent uniquement à expliciter les instructions.
- Les noms de société et les noms de produit mentionnés dans ce manuel sont des marques commerciales ou des marques déposées de leurs sociétés respectives.
- Les logiciels sont susceptibles d'être modifiés et mis à jour sans avertissement préalable.

- Dans ce manuel, l'utilisation du terme « dispositif mobile » fait à la fois référence aux dispositifs mobiles iOS et Android. Le type spécifique de dispositif mobile est donné en explication au besoin.

AVANT D'UTILISER L'UNITÉ

Caractéristiques

Introduction

Ce système surround frontal procure un son dynamique avec les vidéos lues sur un téléviseur.

Téléviseur

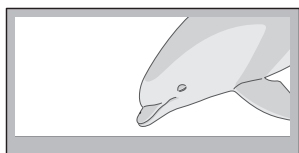

Appareil de lecture
(lecteur BD/DVD)

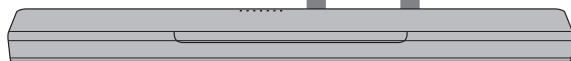

L'unité

- Lisez le son depuis un téléviseur ou un lecteur BD/DVD en son surround.
- Lisez le son depuis un dispositif Bluetooth avec une excellente qualité.
- Lisez le son sur un réseau avec une qualité sonore supérieure



Dispositif Bluetooth
(Smartphone)



Lecture surround 3D

Le son surround peut être entendu non seulement dans le sens horizontal, mais également depuis différentes hauteurs lorsque DTS Virtual:X est utilisé. Pour plus d'informations, reportez-vous à :

- « Lecture avec un son Surround 3D » (p.30)

Transmission de la vidéo 4K HDR (High Dynamic Range)

Regardez des vidéos haute résolution via un décodeur pour télévision par câble ou satellite, ou un lecteur BD/DVD. Pour plus d'informations, reportez-vous à :

- « Formats audio et vidéo HDMI pris en charge » (p.67)

Fonction de contrôle HDMI

Les fonctions de liaison d'un téléviseur et de l'unité sont disponibles au moyen de la télécommande du téléviseur. Si vous utilisez un téléviseur prenant en charge Audio Return Channel (ARC), cette unité compatible ARC peut être raccordée au téléviseur via un seul câble HDMI. Pour plus d'informations, reportez-vous à :

- « Utilisation d'une télécommande de téléviseur pour commander l'unité (Contrôle HDMI) » (p.34)
- « Connexion d'un téléviseur prenant en charge Audio Return Channel (ARC) » (p.18)

Prise en charge de la lecture des dispositifs Bluetooth

Lisez facilement les contenus depuis un smartphone, une tablette ou un ordinateur compatibles Bluetooth. De plus, notre technologie exclusive Compressed Music Enhancer améliore la qualité et les caractéristiques sonores, et permet de délivrer un son réaliste et impressionnant. Pour plus d'informations, reportez-vous à :

- « Écoute de musique stockée sur un dispositif Bluetooth® » (p.32)

Lecture illimitée de la musique au moyen de MusicCast

La lecture audio depuis un serveur, la radio sur Internet ou des services en streaming est possible sur cette unité. De plus, l'unité peut distribuer le contenu à d'autres dispositifs compatibles MusicCast pour une lecture synchronisée.

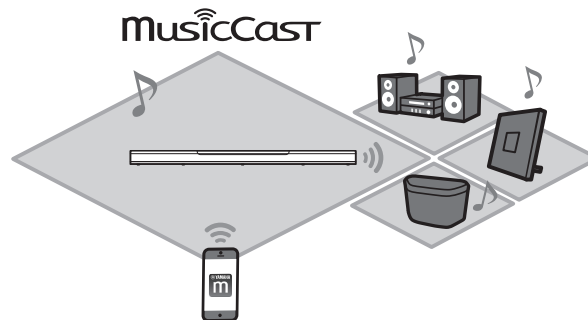

L'application MusicCast CONTROLLER peut servir à réaliser des tâches comme sélectionner la source d'entrée ou un morceau, et régler le volume. Pour plus d'informations, reportez-vous à :

- « Fonctions réseau et l'application MusicCast CONTROLLER » (p.22)

Visitez le site Web de Yamaha pour de plus amples informations.

Accentuation des graves

La fonction d'accentuation des graves accentue les niveaux de grave basse pour écouter un son plus puissant. Pour plus d'informations, reportez-vous à :

- « Profiter de sons graves de meilleure qualité (accentuation des graves) » (p.31)

Clear Voice

La fonction Clear Voice rend plus claires les voix, comme les dialogues ou les narrations. Pour plus d'informations, reportez-vous à :

- « Lecture claire des voix humaines (Clear Voice) » (p.31)

Accessoires

Vérification des accessoires

Vérifiez que vous disposez de tous les accessoires suivants.



L'unité



Télécommande
* Une pile au lithium CR2025 a déjà été insérée dans la télécommande.



Cordon d'alimentation



Câble audio numérique optique



Guide de démarrage rapide



Brochure sur la Sécurité



Gabarit de fixation
* À utiliser lors de la fixation de l'unité à un mur.

Utilisation de la télécommande

Préparation de la télécommande

Retirez la languette isolante de la pile avant d'essayer d'utiliser la télécommande.

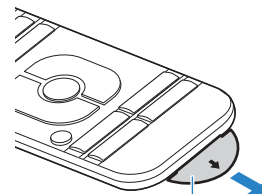

Languette isolante de la pile

Rayon d'action de la télécommande

Utilisez la télécommande dans le rayon indiqué sur la figure suivante.

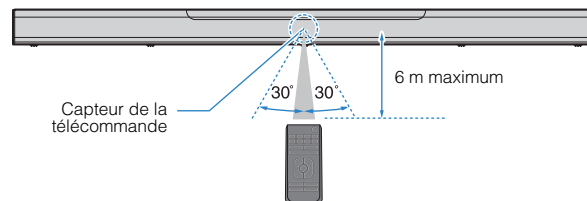

Remplacement de la pile dans la télécommande

Maintenez enfoncée la patte de dégagement dans le sens indiqué par [A] et sortez le porte-pile en le faisant glisser dans le sens indiqué par [B].

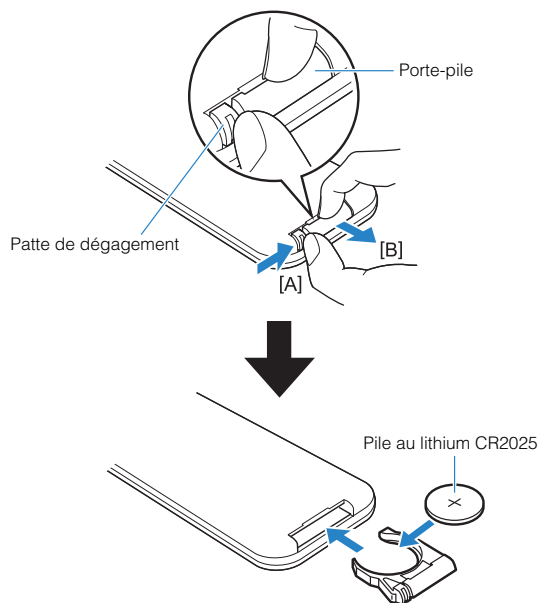

Noms de pièces et fonctions

Noms des pièces et fonctions de la face avant/supérieure

Les noms des pièces et fonctions de la face avant/supérieure sont les suivants.

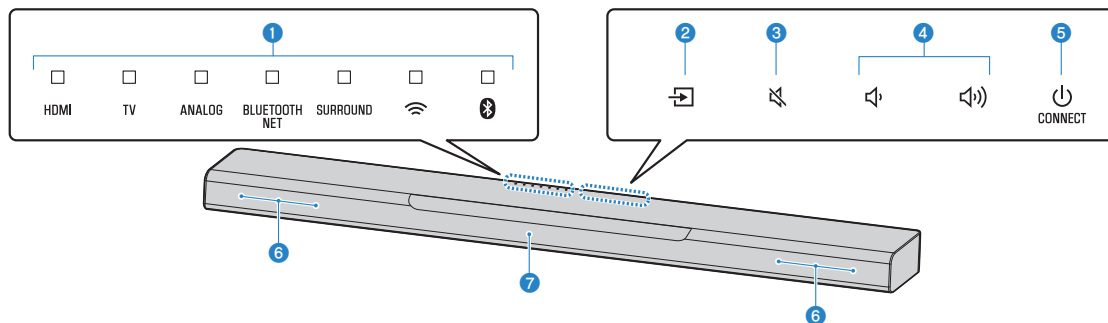

1 Témoins

Les témoins sur la face supérieure clignotent ou s'allument pour indiquer le fonctionnement et le statut du réglage. Dans ce manuel, les statuts des témoins, comme éteint, allumé et clignotant, sont indiqués par les illustrations ci-dessous.

Éteint

Allumé

Clignotant

NOTE

La luminosité des témoins peut être modifiée au moyen de DIMMER sur la télécommande. Pour plus d'informations, reportez-vous à :

- « Modification de la luminosité des témoins (DIMMER) » (p.44)

2 (entrée)

Pour sélectionner une source d'entrée à lire (p.27).

3 (sourdine)

Pour mettre la sortie audio en sourdine (p.27). Touchez-la de nouveau pour remettre le son.

4 (volume +/-)

Pour régler le volume (p.27).

5 (alimentation)/CONNECT

Pour allumer ou éteindre l'unité. De plus, sert à connecter l'unité à un réseau au moyen de l'application MusicCast CONTROLLER (p.24).

NOTE

L'unité peut s'éteindre automatiquement si la fonction de veille automatique est activée. Pour plus d'informations, reportez-vous à :

- « Réglage de la fonction de veille automatique » (p.46)

6 Enceintes

7 Capteurs de télécommande

Pour recevoir les signaux infrarouges émis par la télécommande de l'unité (p.11).

NOTE

- ②, ③, ④ et ⑤ sont des capteurs tactiles. Touchez les icônes avec le doigt pour commander les fonctions.
- Ne placez pas d'objets sur l'écran tactile sous peine de provoquer des commandes imprévues.
- Lorsque la commande de l'écran tactile est désactivée, aucune opération ne peut être effectuée au moyen de l'écran tactile de l'unité. Cela empêche le fonctionnement accidentel de l'unité. Pour plus d'informations, reportez-vous à :
 - « Activation/désactivation de la commande de l'écran tactile (fonction de verrouillage enfant) » (p.47)

Noms des pièces et fonctions de la face arrière

Les noms des pièces et fonctions de la face arrière sont les suivants.

Les illustrations dans ce mode d'emploi comprennent des étiquettes à côté des prises au bas de l'unité pour une identification facile.

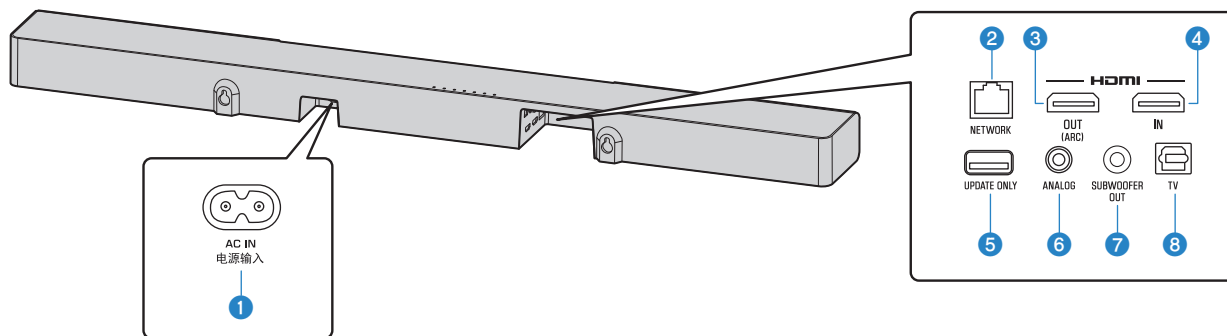

1 Prise AC IN

Cette prise permet de raccorder le cordon d'alimentation de l'unité (p.21).

2 Prise NETWORK

Cette prise permet de connecter l'unité à un réseau au moyen d'un câble réseau (p.23).

3 Prise HDMI OUT (ARC)

Pour le raccordement à un téléviseur compatible HDMI et la restitution de signaux vidéo/audio (p.18). Lorsqu'un téléviseur prenant en charge Audio Return Channel (ARC) est utilisé, le signal audio du téléviseur peut également être reçu par cette prise.

4 Prise HDMI IN

Cette prise permet de raccorder un appareil de lecture compatible HDMI comme un lecteur BD/DVD, un syntoniseur de télévision par câble/satellite, une console de jeux et de recevoir des signaux vidéo/audio (p.20).

5 Prise UPDATE ONLY

Utilisez cette prise pour mettre à jour le micrologiciel de l'unité. La prise est située à l'intérieur du couvercle.

Consultez les instructions accompagnant le micrologiciel pour en savoir plus.

6 Prise d'entrée ANALOG

Ces prises permettent de raccorder un appareil externe avec un câble stéréo à mini-fiche de 3,5 mm et de recevoir des signaux audio (p.20).

7 Prise SUBWOOFER OUT

Cette prise permet de raccorder un caisson de graves externe avec un câble mono RCA (p.21).

8 Prise d'entrée TV

Cette prise permet de raccorder un téléviseur avec un câble audio numérique optique et de recevoir des signaux audio (p.19).

Noms des pièces et fonctions de la télécommande

Les noms des pièces et fonctions de la télécommande fournie sont les suivants.

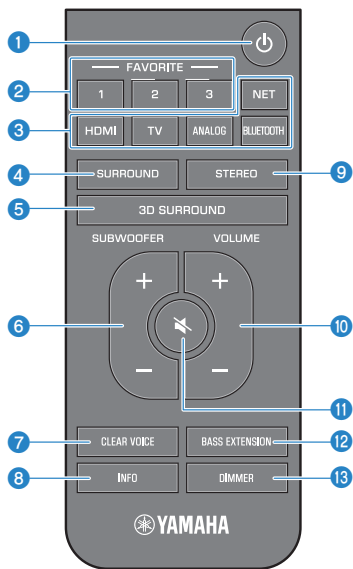

1 Touche (alimentation)

Pour allumer ou éteindre l'unité.

Allumé



Le témoin de la dernière source d'entrée sélectionnée s'allume.

Éteint/veille réseau (p.49)



2 Touches Favoris (1 à 3)

Enregistrez les sources d'entrée via un réseau (stations de radio sur Internet, fichiers de musique stockés sur un serveur média, etc.) en tant que favoris avec la touche FAVORITE (p.36).

3 Touches d'entrée

Pour sélectionner une source d'entrée à lire.

- HDMI : Son d'un dispositif raccordé à la prise HDMI IN (p.20)
- TV : Son du téléviseur (p.18)
- ANALOG : Son d'un dispositif raccordé à la prise d'entrée ANALOG (p.20)
- BLUETOOTH : Son d'un dispositif Bluetooth (p.32)
- NET : Audio acquis via un réseau (p.27)

4 Touche SURROUND

Cette touche permet de sélectionner la lecture surround (p.30).

5 Touche 3D SURROUND

Cette touche permet de sélectionner la lecture Surround 3D (p.30).

6 Touche SUBWOOFER (+/-)

Réglez le volume d'un caisson de graves externe raccordé à l'unité (p.27).

7 Touche CLEAR VOICE

Pour activer/désactiver la fonction Clear Voice (p.31).

8 Touche INFO

Confirmez le type de signal audio lu, ainsi que les réglages pour les fonctions comme la fonction d'accentuation des graves (p.35).

9 Touche STEREO

Pour basculer sur la lecture stéréo (2 canaux) (p.30).

10 Touche VOLUME (+/-)

Pour régler le volume de l'appareil (p.27).

11 Touche (sourdine)

Pour mettre la sortie audio en sourdine (p.27). Appuyez à nouveau sur la touche pour rétablir le son.

12 Touche BASS EXTENSION

Pour activer/désactiver la fonction d'accentuation des graves (p.31).

13 Touche DIMMER

Change la luminosité des témoins (p.44).

PRÉPARATION

1 Installation

Installation de l'unité sur un meuble de télévision, etc.

Placez l'unité avec l'écran tactile tourné vers le haut sur un meuble de télévision, etc.

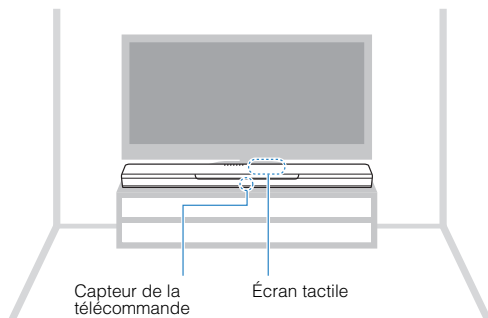

AVIS

- N'empilez pas l'unité et un lecteur BD ou tout autre dispositif directement l'un sur l'autre, sous peine de provoquer un dysfonctionnement en raison des vibrations.
- L'unité est pourvue d'enceintes à blindage non magnétique. Ne placez pas d'objets magnétiquement sensibles (disque dur, lecteur, etc.) près de l'unité.

NOTE

L'unité peut également être montée sur un mur. Des connaissances en construction sont nécessaires pour une installation sûre. Confiez l'installation de l'unité sur un mur à un entrepreneur qualifié ou au revendeur. Pour plus d'informations, reportez-vous à :

- « Informations pour les entrepreneurs qualifiés ou les revendeurs » (p.69)

2 Raccordement d'un téléviseur

Connexion d'un téléviseur prenant en charge Audio Return Channel (ARC)

Raccordez un téléviseur prenant en charge Audio Return Channel (ARC) à l'unité avec un câble HDMI (vendu séparément).

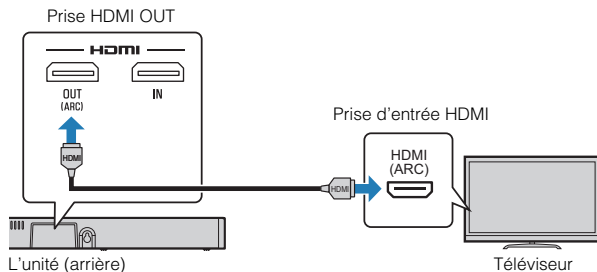

Qu'est-ce que Audio Return Channel (ARC) ?

Pour que l'unité puisse lire le son d'un téléviseur, celui-ci doit en principe être connecté à l'unité via un câble audio ainsi qu'un câble HDMI. Si, toutefois, le téléviseur est compatible avec Audio Return Channel (ARC), les signaux audio du téléviseur peuvent être reçus par l'unité via le câble HDMI qui émet des signaux vidéo depuis l'unité vers le téléviseur.

NOTE

- Raccordez un câble HDMI à la prise compatible avec le canal de retour audio (prise portant la mention ARC) du téléviseur.
- Activez la fonction de contrôle HDMI de l'unité afin d'activer Audio Return Channel (ARC). Pour plus d'informations, reportez-vous à :
 - « Configuration de la fonction de contrôle HDMI » (p.44)
- Utilisez un câble HDMI à 19 broches avec le logo HDMI gravé. Un câble d'une longueur maximum de 5 m est recommandé pour éviter la détérioration de la qualité du signal.
- Utilisez un câble HDMI grande vitesse haut de gamme pour la lecture des contenus vidéos 3D et 4K.
- L'unité prend en charge HDCP version 2.2, une technologie de protection contre la copie. Pour lire les vidéos 4K, raccordez l'unité à la prise d'entrée HDMI (compatible avec HDCP 2.2) sur un téléviseur conforme HDCP 2.2.
- La prise d'entrée TV ne peut pas être utilisée si un téléviseur prenant en charge Audio Return Channel est raccordé à l'unité.

Connexion d'un téléviseur ne prenant pas en charge Audio Return Channel (ARC)

Raccordez le téléviseur à l'unité avec un câble HDMI (vendu séparément) et un câble audio numérique optique (fourni).

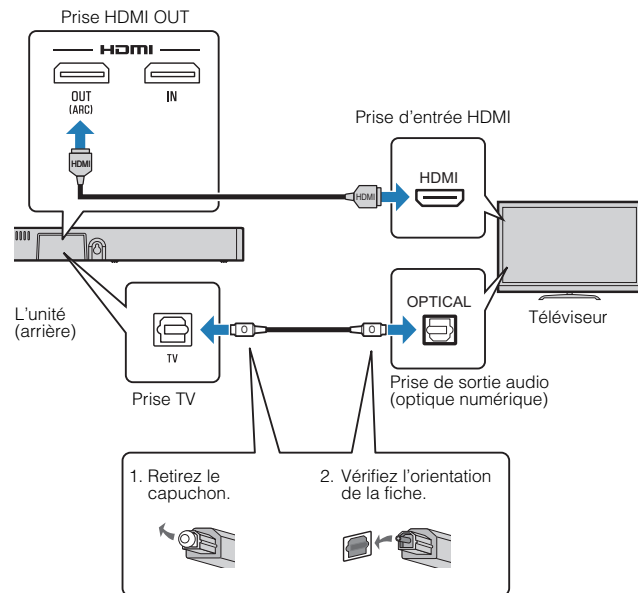

NOTE

- Utilisez un câble HDMI à 19 broches avec le logo HDMI gravé. Un câble d'une longueur maximum de 5 m est recommandé pour éviter la détérioration de la qualité du signal.

- Utilisez un câble HDMI grande vitesse haut de gamme pour la lecture des contenus vidéos 3D et 4K.
- L'unité prend en charge HDCP version 2.2, une technologie de protection contre la copie. Pour lire les vidéos 4K, raccordez l'unité à la prise d'entrée HDMI (compatible avec HDCP 2.2) sur un téléviseur conforme HDCP 2.2.
- Si le téléviseur n'a pas de prise optique, raccordez la prise de sortie audio sur le téléviseur aux prises d'entrée ANALOG sur l'unité. Pour plus d'informations, reportez-vous à :
 - « Connexion analogique avec un appareil de lecture » (p.20)

3 Raccordement d'appareils de lecture

Connexion HDMI avec un appareil de lecture

Raccordez un appareil de lecture comme un lecteur BD/DVD à l'unité avec un câble HDMI (vendu séparément). Utilisez le câble HDMI pour une connexion optimale avec un appareil de lecture pourvu de la prise de sortie HDMI.

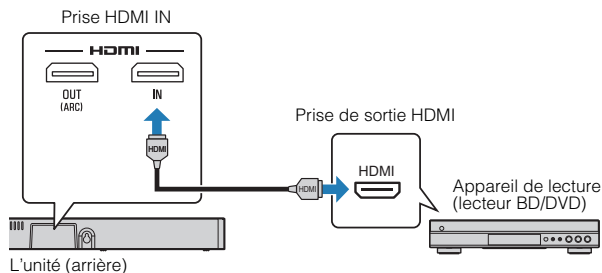

NOTE

- Une fois la fonction Contrôle HDMI activée, les contenus vidéo et audio des appareils de lecture peuvent être émis depuis le téléviseur même lorsque l'unité est éteinte (transmission du signal HDMI). Pour plus d'informations, reportez-vous à :
 - « Configuration de la fonction de contrôle HDMI » (p.44)
- Utilisez un câble HDMI à 19 broches avec le logo HDMI gravé. Un câble d'une longueur maximum de 5 m est recommandé pour éviter la détérioration de la qualité du signal.
- Utilisez un câble HDMI grande vitesse haut de gamme pour la lecture des contenus vidéos 3D et 4K.
- L'unité prend en charge HDCP version 2.2, une technologie de protection contre la copie. Pour la lecture de vidéos 4K, raccordez l'unité à la prise de sortie HDMI sur un lecteur BD/DVD conforme HDCP 2.2.

Connexion analogique avec un appareil de lecture

Raccordez un appareil de lecture, comme une console de jeux ou un téléviseur n'ayant pas de sortie audio numérique optique, à l'unité via un câble stérééo à mini-fiche de 3,5 mm (vendu séparément).

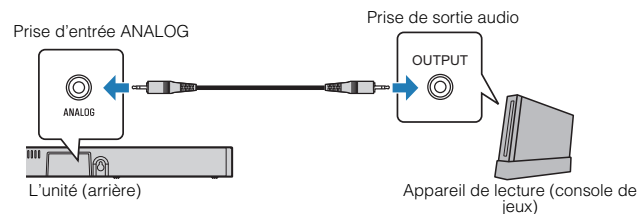

ATTENTION

- Si le volume peut être réglé sur le dispositif raccordé à la prise d'entrée ANALOG de l'unité, réglez le volume du dispositif au même niveau que celui des autres dispositifs raccordés à la prise HDMI IN de l'unité pour éviter que le volume soit plus fort qu'escompté.

NOTE

Lorsque vous connectez l'appareil vidéo, raccordez sa sortie vidéo à l'entrée vidéo du téléviseur.

4

Raccordement d'un caisson de graves externe

Raccordement d'un caisson de graves externe

Un caisson de graves équipé d'un amplificateur intégré peut être raccordé à l'unité au moyen d'un câble mono RCA (vendu séparément).

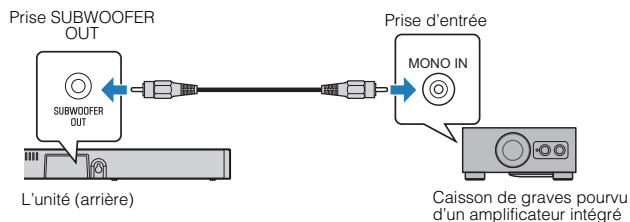

NOTE

Une connexion câblée n'est pas nécessaire si un caisson de graves réseau Yamaha est utilisé. Pour plus d'informations, reportez-vous à :

- « Utilisation des enceintes sans fil (fonction MusicCast Surround) » (p.47)

5

Branchement du cordon d'alimentation

Branchement du cordon d'alimentation

Une fois que tous les raccordements sont effectués, branchez le cordon d'alimentation fourni sur la prise AC IN de l'unité respectivement, et branchez le cordon d'alimentation dans une prise secteur.

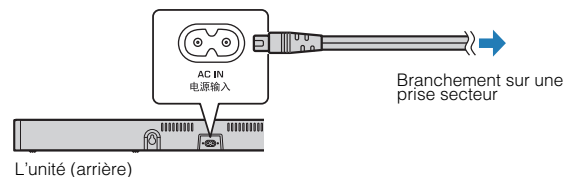

6 Connexion à un réseau

Fonctions réseau et l'application MusicCast CONTROLLER

Une connexion réseau vous permet d'écouter des stations de radio sur Internet ou des services de musique en streaming et d'utiliser AirPlay pour lire des fichiers de musique ou de lire des fichiers de musique stockés sur votre ordinateur (serveur média) via cette unité.

Pour la plupart des lectures, l'application MusicCast CONTROLLER pour dispositif mobile est nécessaire. Installez et utilisez l'application MusicCast CONTROLLER sur votre dispositif mobile pour lire les fichiers de musique.

Passez de la connexion réseau à la lecture dans l'ordre suivant.

- 1 **Choisissez une connexion réseau câblée (p.23) ou une connexion réseau sans fil (p.23).**
- 2 **Utilisez l'application MusicCast CONTROLLER pour connecter l'unité à un réseau et enregistrez l'unité comme dispositif compatible MusicCast (p.24).**
- 3 **Utilisez l'application MusicCast CONTROLLER pour lire la musique sur un réseau* (p.39, p.40, p.42, p.43).**

* AirPlay peut servir à lire les fichiers de musique sans utiliser l'application MusicCast CONTROLLER.

NOTE

- Pour utiliser la fonction réseau, l'unité, l'ordinateur et le dispositif mobile doivent être connectés au même routeur.
- Si vous utilisez un routeur à SSID multiple, l'accès à l'unité peut être restreint selon le SSID à connecter. Connectez l'unité et le dispositif mobile au même SSID.

- Certains logiciels de sécurité installés sur votre ordinateur ou les réglages du périphérique réseau (comme un pare-feu) peuvent bloquer l'accès de l'unité à votre ordinateur ou aux stations de radio sur Internet. Le cas échéant, modifiez les réglages du logiciel de sécurité et/ou du périphérique réseau.
- Une connexion réseau ne peut pas être établie si le filtre d'adresse MAC sur votre routeur est activé. Vérifiez les réglages de votre routeur.
- Pour configurer manuellement le masque de sous-réseau de votre routeur, appliquez le même sous-réseau utilisé par cette unité à tous les périphériques.
- Il est recommandé d'utiliser une connexion haut débit lorsque vous utilisez les services Internet.
- L'unité ne peut pas être connectée à un réseau nécessitant une configuration manuelle. Connectez l'unité à un routeur compatible DHCP.

Connexion avec l'application MusicCast CONTROLLER (enregistrement de l'unité comme dispositif compatible MusicCast)

Installez l'application MusicCast CONTROLLER sur votre dispositif mobile pour connecter l'unité à un réseau et enregistrez-la comme dispositif compatible MusicCast.

NOTE

- Confirmez que votre dispositif mobile est connecté à votre routeur domestique avant de commencer.
- Cette section prend en exemples les écrans de l'application MusicCast CONTROLLER affichés en anglais sur un iPhone.
- Les écrans et les titres de menu de l'application MusicCast CONTROLLER sont susceptibles d'être modifiés sans préavis.

1 Installez l'application MusicCast CONTROLLER sur votre dispositif mobile et ouvrez-la.

Pour plus d'informations, recherchez « MusicCast CONTROLLER » dans l'App Store ou Google Play.

2 Touchez « Configurer ».

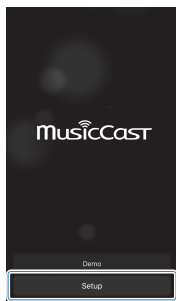

3 Mettez l'unité sous tension, puis touchez « Suivant ».

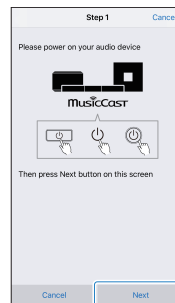

4 Maintenez enfoncées /CONNECT sur l'unité jusqu'à ce que le témoin clignote.

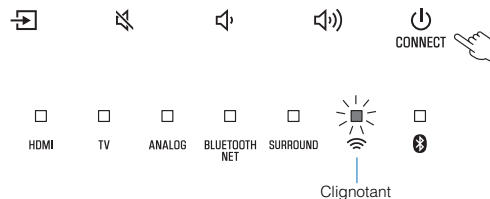

5 Suivez les instructions à l'écran pour configurer les réglages réseau.

NOTE

Lorsqu'un écran comme celui ci-dessous s'affiche, suivez les instructions à l'écran pour configurer les réglages réseau.

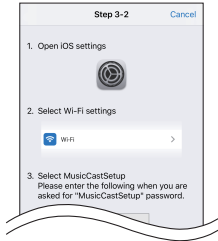

1. Utilisez le bouton Home sur votre dispositif mobile pour revenir à l'écran d'accueil.
2. Sélectionnez « Wi-Fi » dans « Settings ».
3. Sélectionnez « MusicCastSetup » dans « CHOOSE A NETWORK... ». Si les instructions à l'écran vous invitent à saisir le mot de passe MusicCastSetup, saisissez le mot de passe affiché à l'écran.
4. Utilisez le bouton Home pour revenir à l'application MusicCast CONTROLLER.

Saisie du mot de passe du routeur

Lorsqu'un écran comme celui à gauche ci-dessous s'affiche, sélectionnez le réseau auquel vous connecterez l'unité et tapez le mot de passe du routeur (clé de cryptage).

Le mot de passe du routeur (clé de cryptage) est souvent inscrit sur le routeur lui-même. Consultez la documentation accompagnant le routeur pour en savoir plus.

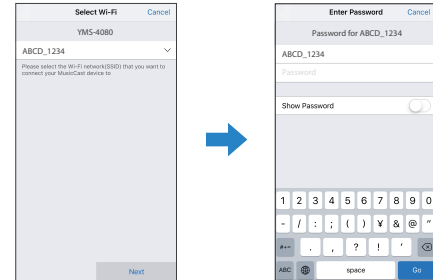

6 Pour enregistrer l'unité comme dispositif compatible MusicCast, configurez les éléments suivants.

- Nom de l'emplacement (« maison », « maison de John », etc.)
- Nom et photo de la pièce où l'unité est installée

Vous pourrez changer ultérieurement le nom de l'emplacement et le nom et la photo de la pièce où l'unité est installée.

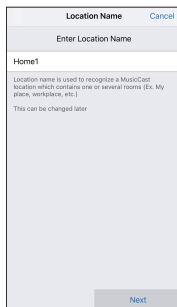

La connexion réseau avec l'application MusicCast CONTROLLER est à présent terminée, et l'unité a été enregistrée comme dispositif compatible MusicCast.

NOTE

Si un dispositif compatible MusicCast différent est déjà enregistré sur l'application MusicCast CONTROLLER, touchez  (Paramètres) sur l'écran de sélection de la pièce, puis sélectionnez « Ajouter un nouvel appareil » pour ajouter l'unité à l'application.

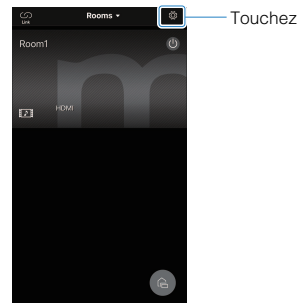

LECTURE

Fonctionnement de base

Procédure de base pour la lecture

La procédure de base pour lire de la musique est la suivante.

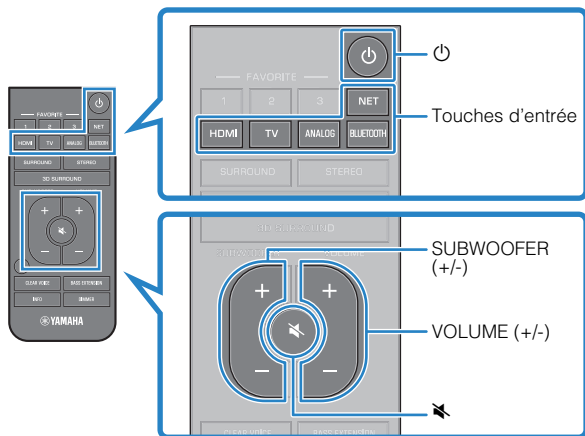

1 Appuyez sur  pour mettre l'unité sous tension.

2 Mettez sous tension les appareils externes (tels qu'un téléviseur ou lecteur BD/DVD, console de jeux) raccordés à l'unité.

3 Utilisez les touches d'entrée pour sélectionner une source d'entrée à lire.

HDMI : Son d'un dispositif raccordé à la prise HDMI IN

TV : Son du téléviseur

ANALOG : Son d'un dispositif raccordé à la prise d'entrée ANALOG

BLUETOOTH : Son d'un dispositif Bluetooth

NET : Audio acquis via un réseau

Le témoin de la source d'entrée sélectionnée s'allume.

Exemple

Lorsque TV est sélectionné



4 Démarrez la lecture sur l'appareil externe sélectionné à l'étape 3.

5 Appuyez sur VOLUME (+/-) pour régler le volume.

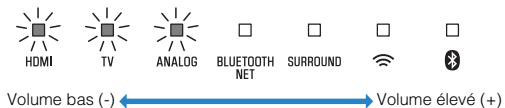



Lorsque le son est émis à la fois par les enceintes du téléviseur et par l'unité, coupez le son du téléviseur.

6 Ajustez les réglages sonores selon les préférences individuelles.

NOTE

- Pour plus d'informations sur l'ajustement des réglages sonores, reportez-vous à :
 - « Lecture avec un son Surround 3D » (p.30)
 - « Lecture avec un son surround » (p.30)
 - « Lecture avec un son stéréo 2 canaux » (p.30)
 - « Lecture claire des voix humaines (Clear Voice) » (p.31)
 - « Profiter de sons graves de meilleure qualité (accentuation des graves) » (p.31)
- Pour plus d'informations sur la lecture de fichiers de musique stockés sur un dispositif Bluetooth, reportez-vous à :
 - « Écoute de musique stockée sur un dispositif Bluetooth® » (p.32)
- Pour plus d'informations sur la lecture audio via un réseau, reportez-vous à :
 - « Lecture de la musique depuis iTunes/un appareil iOS avec AirPlay » (p.37)
 - « Lecture de la musique stockée sur un serveur média (ordinateur ou stockage en réseau NAS) » (p.39)
 - « Sélection d'une station de radio sur Internet » (p.40)
 - « Écoute d'un service de musique en streaming » (p.42)
 - « Lecture de morceaux stockés sur votre dispositif mobile » (p.43)

- Pour mettre le son en sourdine, appuyez sur . Appuyez à nouveau sur  pour rétablir le son.



Clignote (en sourdine)

- Lorsque le son reçu par la prise HDMI IN est émis par le téléviseur, le niveau de volume ne change pas, même si vous appuyez sur la touche VOLUME (+/-) ou .
- Pour régler le volume d'un caisson de graves externe raccordé à l'unité, appuyez sur (SUBWOOFER (+/-)). Il est possible de régler le volume du caisson de graves indépendamment du volume général.



Volume bas (-)  Volume élevé (+)

- Lors de la lecture audio/vidéo depuis un appareil connecté au téléviseur, sélectionnez le téléviseur comme source d'entrée de l'unité et sélectionnez l'appareil de lecture avec le sélecteur d'entrée sur le téléviseur.

Écoute de votre son préféré

Lecture avec un son Surround 3D

Appuyez sur 3D SURROUND pour basculer sur la lecture surround 3D selon la source d'entrée ou votre préférence individuelle.

Lorsque la lecture surround 3D est sélectionnée, DTS Virtual:X rend possible l'écoute non seulement dans le sens horizontal, mais également de différentes hauteurs.

Le témoin SURROUND s'allume en bleu.

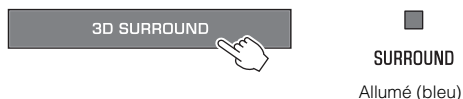

NOTE

Le mode surround TV Program, Movie, Music, Sports ou Game peut être sélectionné au moyen de l'application MusicCast CONTROLLER installée sur un dispositif mobile lorsque l'unité est connectée à un réseau et enregistrée en tant que dispositif compatible MusicCast avec l'application. Pour plus d'informations, reportez-vous à :

- « Connexion avec l'application MusicCast CONTROLLER (enregistrement de l'unité comme dispositif compatible MusicCast) » (p.24)

Lecture avec un son surround

Appuyez sur SURROUND pour basculer sur la lecture surround selon la source d'entrée ou votre préférence individuelle.

Le témoin SURROUND s'allume en blanc.



NOTE

Le mode surround TV Program, Movie, Music, Sports ou Game peut être sélectionné au moyen de l'application MusicCast CONTROLLER installée sur un dispositif mobile lorsque l'unité est connectée à un réseau et enregistrée en tant que dispositif compatible MusicCast avec l'application. Pour plus d'informations, reportez-vous à :

- « Connexion avec l'application MusicCast CONTROLLER (enregistrement de l'unité comme dispositif compatible MusicCast) » (p.24)

Lecture avec un son stéréo 2 canaux

Appuyez sur STEREO pour basculer sur la lecture stéréo 2 canaux. Vous pouvez écouter des sources de lecture dans votre mode sonore préféré.

Lorsque la lecture stéréo est activée, le témoin SURROUND s'éteint.

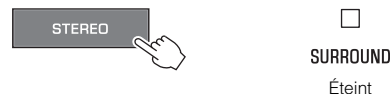

Lecture claire des voix humaines (Clear Voice)

Appuyez sur CLEAR VOICE pour activer la fonction Clear Voice. Les voix humaines, comme les dialogues de film ou de série télé, ou les infos et les commentaires sportifs, sont lues clairement.

Appuyez à nouveau sur la touche pour désactiver la fonction.



NOTE

Appuyez sur INFO pour confirmer si la fonction Clear Voice est activée ou désactivée. Pour plus d'informations, reportez-vous à :

- « Affichage des informations audio et des réglages de fonction » (p.35)

Profiter de sons graves de meilleure qualité (accentuation des graves)

Appuyez sur BASS EXTENSION pour activer la fonction d'accentuation des graves. Vous pouvez profiter de sons graves de meilleure qualité et d'un son plus puissant.

Appuyez à nouveau sur la touche pour désactiver la fonction.

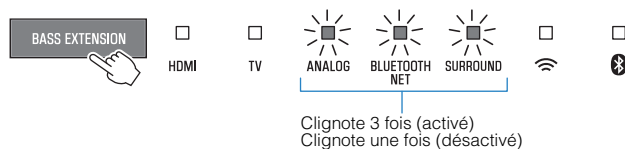

NOTE

Appuyez sur INFO pour confirmer si la fonction d'accentuation des graves est activée ou désactivée. Pour plus d'informations, reportez-vous à :

- « Affichage des informations audio et des réglages de fonction » (p.35)

Utilisation d'un dispositif Bluetooth®

Écoute de musique stockée sur un dispositif Bluetooth®

Les fichiers de musique stockés sur un dispositif Bluetooth, comme un smartphone, une enceinte intelligente ou un baladeur numérique peuvent être lus sur l'unité via une connexion sans fil.

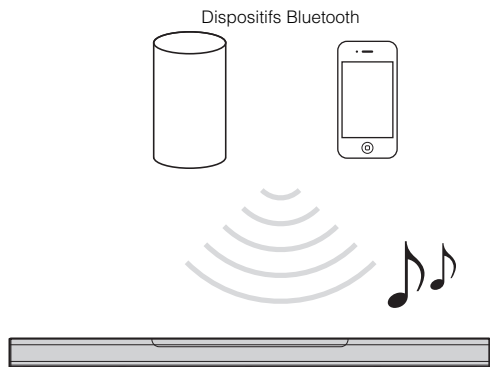

NOTE

La fonction de veille réseau est activée par défaut. Lorsqu'un dispositif Bluetooth est connecté à cette unité alors qu'elle est éteinte, celle-ci s'allumera et sera immédiatement prête pour lire le son du dispositif Bluetooth. Pour plus d'informations, reportez-vous à :

- « Activation/désactivation de la fonction de veille réseau » (p.49)

1 Appuyez sur BLUETOOTH pour sélectionner « Bluetooth » en tant que source d'entrée.

Le témoin BLUETOOTH/NET sur l'unité s'allume.

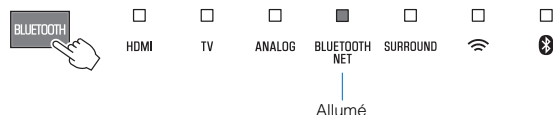

NOTE

Si des dispositifs Bluetooth ont été connectés auparavant, l'unité se connectera au dernier dispositif connecté lorsque vous appuyez sur la touche BLUETOOTH.

2 Sur le dispositif Bluetooth, activez la fonction Bluetooth.

La liste des dispositifs Bluetooth apparaît sur le dispositif Bluetooth.

3 Sélectionnez cette unité dans la liste.

Lorsque l'unité a été enregistrée comme dispositif compatible MusicCast, le nom de la pièce spécifiée pour l'unité apparaît dans la liste. Autrement, « YMS-4080 XXXXX Bluetooth » s'affiche. Si un code (PIN) est nécessaire, tapez le numéro « 0000 ».

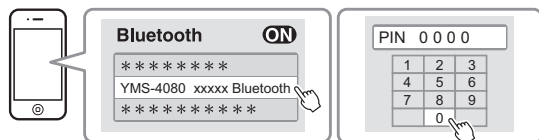

Lorsque la connexion entre le dispositif Bluetooth et l'unité est établie, un message de fin de connexion s'affiche sur le dispositif Bluetooth, et le témoin  s'allume en bleu sur l'unité.



Allumé (bleu)

4 Lisez un morceau sur le dispositif Bluetooth.

L'appareil se met à lire le son depuis le dispositif Bluetooth.

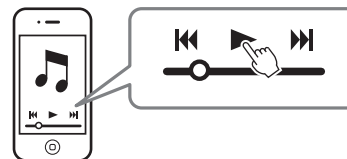

NOTE

- Pour arrêter la connexion Bluetooth, effectuez l'une des opérations suivantes.
 - Désactivez la fonction Bluetooth de votre dispositif Bluetooth.
 - Maintenez la touche BLUETOOTH enfoncée pendant plus de 3 secondes.
 - Sélectionnez une source d'entrée autre que Bluetooth sur l'unité.
 - Éteignez l'appareil.
- Si la connexion Bluetooth est terminée lorsque l'entrée de l'unité est BLUETOOTH, le témoin  s'éteint et l'unité passe à l'état d'attente de connexion.
- Réglez le volume sonore du dispositif Bluetooth à votre guise.
- Établissez la connexion Bluetooth entre le dispositif Bluetooth et l'unité à une distance de 10 m l'un de l'autre.
- Consultez la documentation fournie avec votre dispositif Bluetooth pour en savoir plus.

Fonctionnalités pratiques pour la lecture

Utilisation d'une télécommande de téléviseur pour commander l'unité (Contrôle HDMI)

La fonction de contrôle HDMI coordonne le fonctionnement d'un téléviseur et de l'unité pour que l'appareil puisse être commandé au moyen de la télécommande du téléviseur.

Lorsque l'unité est raccordée à un téléviseur avec un câble HDMI, la télécommande du téléviseur peut être utilisée pour exécuter les opérations suivantes.

Opérations pouvant être commandées via la télécommande du téléviseur

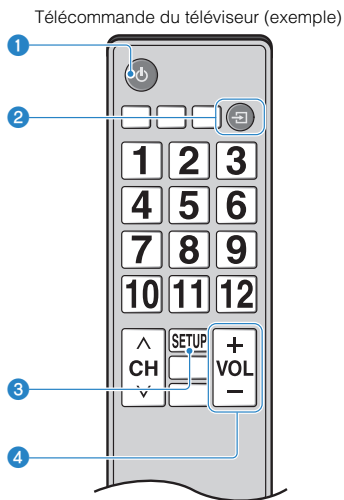

1 Mise sous/hors tension

Le téléviseur et l'unité sont mis sous/hors tension simultanément.

2 Basculer entre les sources d'entrée

La source d'entrée de l'unité bascule en fonction de la source d'entrée du téléviseur.

Par exemple, lorsqu'un programme télévisé est sélectionné sur le téléviseur, la source d'entrée audio de l'unité bascule sur la prise HDMI OUT (ARC) au moyen de la fonction ARC ou de la prise d'entrée TV.

Et également, lorsqu'un lecteur BD/DVD est raccordé à la prise HDMI IN sur l'unité, la source d'entrée de l'unité bascule sur HDMI lorsque le lecteur BD/DVD est sélectionné avec la télécommande du téléviseur.

3 Changer d'appareil de sortie audio

L'appareil de sortie audio peut être basculé sur le téléviseur ou cette unité.

4 Régler le volume

Le volume de l'unité peut être réglé lorsque la sortie audio du téléviseur est réglée sur l'unité.

NOTE

- Si vous n'êtes pas en mesure de commander l'unité avec la télécommande de votre téléviseur, configurez la fonction de contrôle HDMI de votre téléviseur et de l'unité. Pour plus d'informations, reportez-vous à :
 - « Configuration de la fonction de contrôle HDMI » (p.44)
- Vous pouvez basculer entre les sources d'entrée lorsque l'unité est éteinte (Transmission du signal HDMI).
- L'affichage du volume sur le téléviseur et l'unité peut ne pas être identique.

Affichage des informations audio et des réglages de fonction

Le type de signal audio lu, ainsi que les réglages pour les fonctions comme la fonction d'accentuation des graves peuvent être confirmés par le statut des témoins.

1 Appuyez sur INFO sur la télécommande.

Les témoins sur l'unité indiqueront les informations audio suivantes pendant trois secondes immédiatement après avoir enfoncé INFO.



- 1 Indiquer le type de signal audio.**
HDMI allumé (blanc) : Dolby Digital
HDMI allumé (rouge) : DTS
TV allumé (blanc) : AAC
HDMI et TV éteints : PCM/entrée analogique/pas d'entrée
- 2 Indiquer si Dolby Pro Logic II est activé ou désactivé. Dolby Pro Logic II est automatiquement activé lorsque des signaux stéréo 2 canaux sont lus en surround.**
Allumé : Activé
Éteint : Désactivé
- 3 Indiquer le réglage de la fonction d'accentuation des graves.**
Allumé : Activé
Éteint : Désactivé
- 4 Indiquer le réglage de la fonction Clear Voice.**
Allumé : Activé
Éteint : Désactivé
- 5 Afficher le réglage de la fonction de veille réseau.**
Allumé : Activé
Éteint : Désactivé
- 6 Afficher le réglage de la fonction Bluetooth.**
Allumé (bleu) : Activé
Éteint : Désactivé

Enregistrement des favoris sur l'unité

Utilisez la touche FAVORITE pour enregistrer les sources d'entrée lues sur un réseau (station de radio sur Internet, fichiers de musique stockés sur un serveur média, etc.) dans les favoris.

1 Lisez la source d'entrée à enregistrer.

« Lire la musique stockée sur un serveur média (ordinateur ou stockage en réseau NAS) » (p.39)

« Écoute de la radio Internet » (p.40)

« Écoute de services en streaming » (p.42)

2 Maintenez enfoncée FAVORITE 1, 2 ou 3 pendant au moins trois secondes.

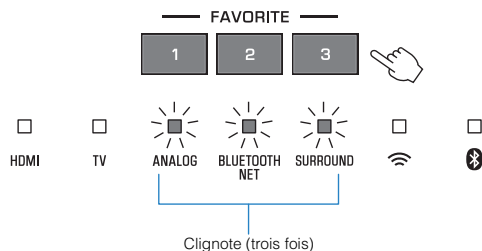

Lisez les sources d'entrée favorites.

1 Appuyez sur FAVORITE 1, 2 ou 3 à laquelle est attribuée la station de radio sur Internet souhaitée.

NOTE

Les favoris attribués à FAVORITE 1, 2 ou 3 au moyen de la télécommande seront également attribués aux « Favoris » 1, 2 et 3 de l'application MusicCast CONTROLLER. Si le favori 1, 2 ou 3 est modifié soit avec l'unité, soit avec l'application MusicCast CONTROLLER, le favori correspondant sera également automatiquement modifié avec l'autre.

Lire la musique avec AirPlay

Lecture de la musique depuis iTunes/un appareil iOS avec AirPlay

Les fichiers de musique dans iTunes ou stockés sur un appareil iOS comme un iPhone peuvent être lus sur l'unité au moyen de la fonction AirPlay via un réseau.

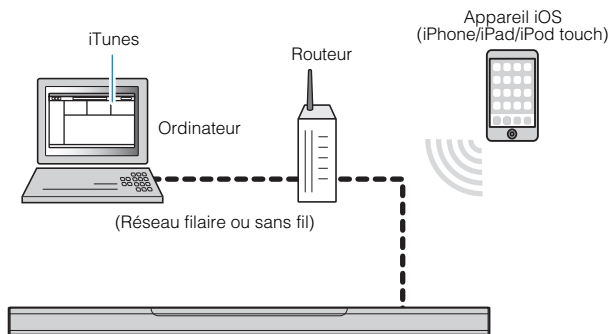

- 1 **Démarrez iTunes sur l'ordinateur ou affichez l'écran de lecture sur l'appareil iOS.**

- 2 **Sur iTunes ou l'appareil iOS, cliquez ou appuyez sur l'icône AirPlay et sélectionnez l'unité (nom du réseau de l'unité) comme appareil de sortie audio.**

Sur un appareil iOS, l'icône AirPlay s'affiche sur l'écran de lecture de l'application Musique, ou dans le centre de contrôle.

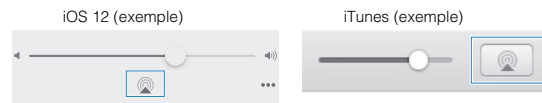

- 3 **Sélectionnez un morceau et démarrez la lecture sur iTunes ou sur l'appareil iOS.**

L'unité sélectionne automatiquement « AirPlay » comme source d'entrée et démarre la lecture. Le volume de l'unité peut être également réglé au moyen d'iTunes ou de l'appareil iOS.



ATTENTION

- Lorsque la commande du volume dans iTunes ou sur l'appareil iOS est utilisée, le volume peut être étonnamment élevé. Cela peut endommager l'unité ou les enceintes. Si le volume augmente soudainement lors de la lecture, interrompez-la immédiatement dans iTunes ou sur l'appareil iOS.

NOTE

La fonction de veille réseau est activée par défaut. Lorsqu'un fichier de musique dans iTunes ou stocké sur un appareil iOS est lu alors que l'unité est éteinte, celle-ci s'allume et est immédiatement prête à lire le son depuis iTunes ou l'appareil iOS.

Pour plus d'informations, reportez-vous à :

- « Activation/désactivation de la fonction de veille réseau » (p.49)

Lire la musique stockée sur un serveur média (ordinateur ou stockage en réseau NAS)

Lecture de la musique stockée sur un serveur média (ordinateur ou stockage en réseau NAS)

Les fichiers de musique stockés sur un serveur média peuvent être lus sur l'unité.

NOTE

- Le partage média avec cette unité doit d'abord être activé sur le serveur média. Reportez-vous à la documentation accompagnant l'ordinateur (ou le stockage en réseau NAS), ou l'application pour les instructions sur l'activation du partage média.
- Utilisez l'application MusicCast CONTROLLER installée sur un dispositif mobile pour lire la musique. Veillez à enregistrer l'unité avec le réseau MusicCast au préalable. Pour plus d'informations, reportez-vous à :
 - « Connexion avec l'application MusicCast CONTROLLER (enregistrement de l'unité comme dispositif compatible MusicCast) » (p.24)
- L'unité et le serveur média doivent être connectés au même routeur sans fil.
- Le son risque de s'interrompre lors de l'utilisation de la connexion du réseau sans fil. Dans ce cas, utilisez la connexion réseau filaire.
- Pour plus d'informations sur les formats de fichiers lisibles, reportez-vous à :
 - « Formats de fichier pris en charge » (p.68)

1 Utilisez l'application MusicCast CONTROLLER pour sélectionner la pièce de l'unité (Pièce 1, etc.).

2 Touchez  (Serveur).

3 Suivez les instructions à l'écran pour sélectionner un morceau.

NOTE

Lorsqu'un fichier de musique est enregistré avec les numéros 1, 2 ou 3 dans « Favoris » avec l'application MusicCast CONTROLLER, le même fichier de musique peut être lu avec la touche FAVORITE 1, 2 ou 3 de la télécommande. Pour plus d'informations, reportez-vous à :

- « Enregistrement des favoris sur l'unité » (p.36)

Écoute de la radio Internet

Sélection d'une station de radio sur Internet

Sélectionnez une station de radio sur Internet et lancez la lecture.

NOTE

- Utilisez l'application MusicCast CONTROLLER installée sur un dispositif mobile pour sélectionner une station sur Internet. Veillez à enregistrer l'unité avec le réseau MusicCast au préalable. Pour plus d'informations, reportez-vous à :
 - « Connexion avec l'application MusicCast CONTROLLER (enregistrement de l'unité comme dispositif compatible MusicCast) » (p.24)
- Certaines stations de radio sur Internet peuvent ne pas être disponibles.
- Cette fonction utilise le catalogue complet d'airable.Radio. « airable » est un service de Tune In GmbH.
- Ce service peut être supprimé sans avis préalable.

1 Utilisez l'application MusicCast CONTROLLER pour sélectionner la pièce de l'unité (Pièce 1, etc.).

2 Touchez  (Net Radio).

3 Sélectionnez une station dans la liste.

NOTE

Lorsqu'une station de radio sur Internet est enregistrée avec les numéros 1, 2 ou 3 dans « Favoris » avec l'application MusicCast CONTROLLER, elle peut être lue avec NET RADIO 1, 2 ou 3 de la télécommande. Pour plus d'informations, reportez-vous à :

- « Enregistrement des favoris sur l'unité » (p.36)

Enregistrer une station dans les favoris

Enregistrez une station Internet en cours de lecture.

NOTE

Utilisez l'application MusicCast CONTROLLER installée sur un dispositif mobile pour sélectionner une station sur Internet. Veillez à enregistrer l'unité avec le réseau MusicCast au préalable. Pour plus d'informations, reportez-vous à :

- « Connexion avec l'application MusicCast CONTROLLER (enregistrement de l'unité comme dispositif compatible MusicCast) » (p.24)

1 Sélectionnez une station de radio sur Internet

2 Touchez  sur l'écran de lecture, puis touchez « Add Bookmark ».

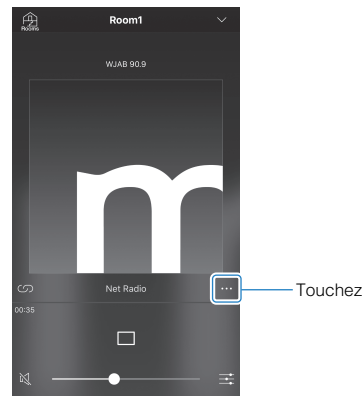

Syntonisation sur les stations de radio sur Internet enregistrées

- 1 Touchez « Radio », puis touchez « Favorites » pour sélectionner la station de radio sur Internet souhaitée.

Écoute d'un service de musique en streaming

Un service en streaming peut être écouté au moyen de l'application MusicCast CONTROLLER installée sur un dispositif mobile. Sur l'écran MusicCast CONTROLLER, sélectionnez le nom de la pièce spécifié pour l'unité, puis sélectionnez le service en streaming à syntoniser par son nom de station. Pour plus d'informations, reportez-vous à l'application MusicCast CONTROLLER.

NOTE

- Le service est limité à certaines zones.
- Le service pris en charge par l'unité peut ne pas être disponible dans certaines régions d'achat de l'unité.
- Le service peut changer ou être interrompu sans préavis.
- Utilisez l'application MusicCast CONTROLLER installée sur un dispositif mobile pour écouter des services en streaming. Veillez à enregistrer l'unité avec le réseau MusicCast au préalable. Pour plus d'informations, reportez-vous à :
 - « Connexion avec l'application MusicCast CONTROLLER (enregistrement de l'unité comme dispositif compatible MusicCast) » (p.24)
- Pour plus d'informations sur les services de musique en streaming, reportez-vous aux suppléments des services en streaming. Accédez au site de téléchargement Yamaha pour télécharger le supplément.
<https://download.yamaha.com/>

Lire de la musique stockée sur un dispositif mobile

Lecture de morceaux stockés sur votre dispositif mobile

Lisez des morceaux stockés sur votre dispositif mobile via un réseau.

Utilisez l'application MusicCast CONTROLLER installée sur votre dispositif mobile pour lire les morceaux.

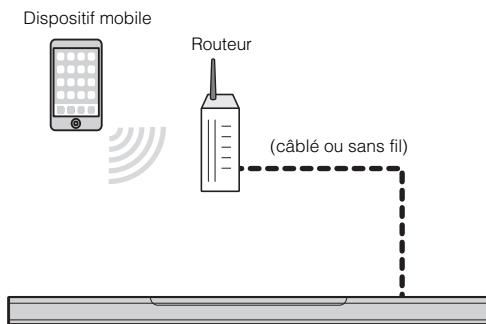

NOTE

Veillez à enregistrer l'unité avec le réseau MusicCast au préalable pour utiliser cette fonction. Pour plus d'informations, reportez-vous à :

- « Connexion avec l'application MusicCast CONTROLLER (enregistrement de l'unité comme dispositif compatible MusicCast) » (p.24)

1 Utilisez l'application MusicCast CONTROLLER pour sélectionner la pièce de l'unité (Pièce 1, etc.).

2 Touchez  (le nom du dispositif mobile).

3 Sélectionnez un morceau dans « Playlists », « Artistes », etc.

CONFIGURATIONS

Configuration des diverses fonctions

Modification de la luminosité des témoins (DIMMER)

Changez la luminosité des témoins sur l'unité.

Chaque fois que vous appuyez sur DIMMER, la luminosité des témoins change comme suit.

Faible (réglage par défaut) → Éteint → Intense → Faible → ...



Les témoins s'allument intensément immédiatement après une opération et passent à la luminosité spécifiée au bout de quelques secondes.

Configuration de la fonction de contrôle HDMI

Activez ou désactivez la fonction de contrôle HDMI de l'unité (fonction de liaison). Cette fonction coordonne le fonctionnement d'un téléviseur et de l'unité pour que l'unité puisse être commandée au moyen de la télécommande du téléviseur.

Cette fonction est activée par défaut.

1 Éteignez l'appareil.

2 Maintenez enfoncé HDMI pendant au moins trois secondes.



La fonction de contrôle HDMI est activée ou désactivée, et l'unité s'allume. Le témoin indique le statut de la fonction de contrôle HDMI pendant plusieurs secondes, puis tous les témoins s'allument.

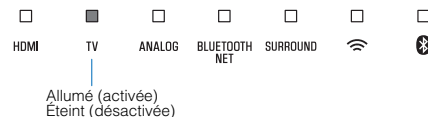

NOTE

- Activez la fonction de contrôle HDMI lorsque vous raccordez un téléviseur prenant en charge Audio Return Channel (ARC) ou si vous utilisez la fonction de transmission du signal HDMI. Pour plus d'informations, reportez-vous à :
 - « Connexion d'un téléviseur prenant en charge Audio Return Channel (ARC) » (p.18)
 - « Utilisation d'une télécommande de téléviseur pour commander l'unité (Contrôle HDMI) » (p.34)
- Si l'unité ne peut pas être commandée avec la télécommande du téléviseur, confirmez que la fonction de contrôle HDMI de cette unité est activée et que la fonction de contrôle HDMI est activée sur le téléviseur. Pour plus d'informations, reportez-vous à :
 - « L'unité ne peut pas être commandée avec la télécommande du téléviseur » (p.58)

- La consommation électrique de l'unité sera réduite si la fonction de contrôle HDMI est désactivée.

Configuration de la sortie audio HDMI audio

Sélectionnez l'unité à partir duquel l'entrée audio via la prise HDMI IN de l'unité sera lue lorsque la fonction de contrôle HDMI est désactivée. Le son HDMI est émis depuis cette unité par défaut.

Réglages

L'unité (par défaut)	Lire le signal d'entrée audio HDMI depuis l'unité.
Le téléviseur	Lire le signal d'entrée audio HDMI depuis le téléviseur.

1 Éteignez l'appareil.

2 Maintenez enfoncé SURROUND pendant au moins trois secondes.



La sortie audio HDMI bascule entre l'unité et le téléviseur, et l'unité s'allume. Le témoin indique le statut de la sortie audio HDMI pendant plusieurs secondes, puis tous les témoins s'allument.



NOTE

- Lors de la lecture des signaux d'entrée audio HDMI depuis le téléviseur, l'unité ne peut pas être utilisée pour régler le volume. Le volume doit être réglé avec les commandes du téléviseur.
- Pour plus d'informations sur la fonction de contrôle HDMI, reportez-vous à :
– « Configuration de la fonction de contrôle HDMI » (p.44)
- Pour configurer la sortie audio HDMI avec la fonction de contrôle HDMI activée, sélectionnez le périphérique de sortie audio configuré pour le téléviseur raccordé à l'unité.
- Les signaux vidéo HDMI reçus via la prise HDMI IN de l'unité sont toujours émis par la prise HDMI OUT (ARC) de l'unité.

Réglage de la fonction de veille automatique

En activant la fonction de veille automatique, vous empêchez l'unité de rester allumée lorsqu'elle n'est pas utilisée. Lorsque la fonction de veille automatique est activée, l'unité se met automatiquement hors tension dans l'un des cas suivants.

- Aucune opération exécutée pendant 8 heures
- Pas d'entrée audio et aucune opération exécutée pendant 20 minutes lorsque Bluetooth ou HDMI est sélectionné comme source d'entrée.

1 Éteignez l'appareil.

2 Touchez et maintenez enfoncé , puis touchez et maintenez enfoncé sur l'unité pendant au moins trois secondes.



La fonction de veille automatique est activée ou désactivée, et l'unité s'allume. Le témoin indique le statut de la fonction de veille automatique pendant plusieurs secondes, puis tous les témoins s'allument.

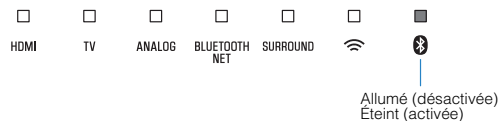

NOTE

Le réglage par défaut pour la fonction de veille automatique dépend du pays ou de la région.

- Modèles pour le Royaume-Uni, l'Europe et la Corée : activée
- Autres modèles : désactivée

Activation/désactivation de la commande de l'écran tactile (fonction de verrouillage enfant)

Désactivez la commande de l'écran tactile pour empêcher les enfants de faire fonctionner accidentellement l'unité. Lorsque la commande de l'écran tactile est désactivée, les opérations ne peuvent être effectuées que via la télécommande ou l'application « MusicCast CONTROLLER » gratuite dédiée. Cette fonction est activée par défaut.

- 1 Éteignez l'appareil.
- 2 Maintenez enfoncée INFO pendant au moins trois secondes.



La commande de l'écran tactile est activée ou désactivée, et l'unité s'allume. Le témoin indique le statut de la commande de l'écran tactile pendant plusieurs secondes, puis tous les témoins s'allument.

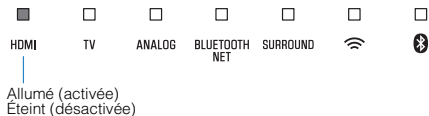

Utilisation des enceintes sans fil (fonction MusicCast Surround)

Les appareils suivants peuvent être utilisés en tant qu'enceintes surround ou caisson de graves avec cette unité.

- Les appareils comme le MusicCast 20 qui prennent en charge la fonction MusicCast Surround et servent d'« Pairing Devices (Appareils de jumelage) »
- Un caisson de graves réseau Yamaha comme le MusicCast SUB 100

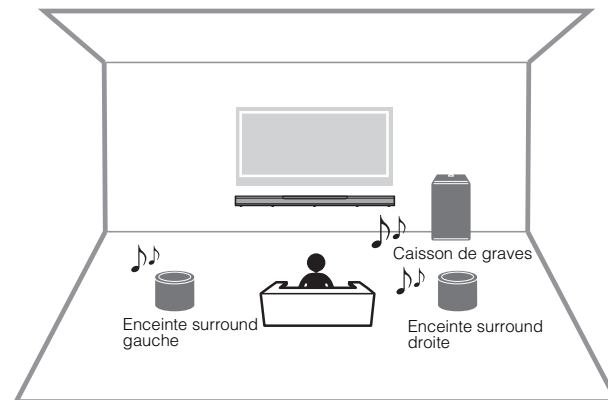

- 1 Utilisez l'application MusicCast CONTROLLER pour enregistrer l'unité et les appareils utilisés comme enceintes surround et caisson de graves réseau pour le même emplacement.

2 Configurez tous les appareils compatibles MusicCast Surround (extension sans fil) dans la même pièce que l'unité.

3 Ouvrez l'application MusicCast CONTROLLER.

4 Touchez  (Configurer).

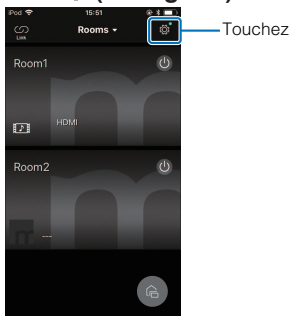

6 Sélectionnez la pièce dans laquelle l'unité est installée.

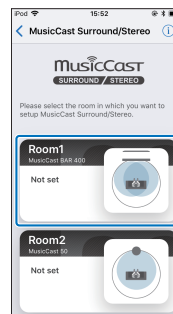

5 Touchez « MusicCast Surround/Stéréo ».

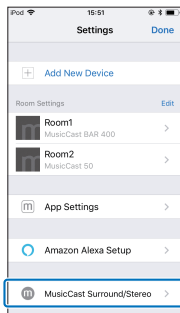

7 Suivez les instructions sur l'écran de l'application et effectuez la configuration.

Configurez les réglages comme quels appareils seront connectés en tant qu'enceintes surround de l'unité et leur nombre.

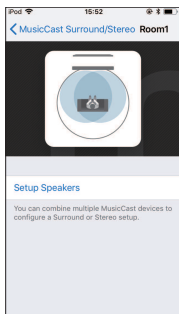

NOTE

- Cette fonction deviendra disponible lors d'une prochaine mise à jour du microprogramme. Pour en savoir plus, consultez le site Web de ce produit.
- Les fonctions et la méthode d'installation peuvent varier selon les appareils qui prennent en charge la fonction MusicCast Surround (appareils de jumelage) utilisés. Pour en savoir plus, consultez la documentation accompagnant l'appareil et le caisson de graves réseau.
- Après la configuration, vous pouvez ajuster les niveaux des enceintes surround et vérifiez l'équilibre au moyen de signaux tests. Pour plus d'informations, reportez-vous à :
 - « Réglage des niveaux des enceintes » (p.53)

Activation/désactivation de la fonction de veille réseau

En activant la fonction de veille réseau, vous permettez la mise sous ou hors tension de l'unité avec un dispositif mobile ou Bluetooth comme suit.

Cette fonction est activée par défaut.

- Lorsque l'unité est éteinte, elle s'allume avec les opérations de lecture suivantes.
 - Les fichiers de musique sont lus au moyen de la fonction AirPlay.
 - Les fichiers de musique stockés sur un stockage en réseau NAS sont lus
- L'unité peut également être allumée et éteinte au moyen de l'application MusicCast CONTROLLER installée sur votre dispositif mobile.
- Lorsqu'un dispositif Bluetooth est connecté à cette unité alors qu'elle est éteinte, celle-ci s'allume et la source d'entrée bascule sur BLUETOOTH.

1 Éteignez l'appareil.

2 Touchez et maintenez enfoncé , puis touchez et maintenez enfoncé sur l'unité pendant au moins trois secondes.



La fonction de veille réseau est activée ou désactivée, et l'unité s'allume. Le témoin indique le statut de la fonction de veille réseau pendant plusieurs secondes, puis tous les témoins s'allument.

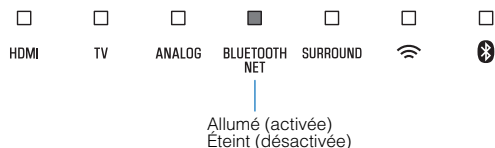

NOTE

- L'unité consomme plus d'énergie lorsqu'elle est éteinte avec la fonction de veille réseau activée que lorsqu'elle est éteinte avec cette fonction désactivée.
- Appuyez sur INFO pour confirmer si la fonction de veille réseau est activée ou désactivée. Pour plus d'informations, reportez-vous à :
 - « Affichage des informations audio et des réglages de fonction » (p.35)

Activation/désactivation d'une connexion sans fil (Wi-Fi)

Activez ou désactivez une connexion sans fil (Wi-Fi). Cette fonction est activée par défaut.

- 1 Éteignez l'appareil.
- 2 Maintenez enfoncé NET pendant au moins trois secondes.



La connexion sans fil (Wi-Fi) est activée ou désactivée, et l'unité s'allume. Le témoin indique le statut de la connexion sans fil (Wi-Fi) pendant plusieurs secondes, puis tous les témoins s'allument.

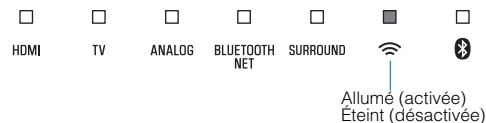

Activation/désactivation de la fonction Bluetooth

Active ou désactive la fonction Bluetooth.
Cette fonction est activée par défaut.

- 1 Éteignez l'appareil.
- 2 Maintenez enfoncé **BLUETOOTH** pendant au moins trois secondes.



La fonction Bluetooth est activée, et l'unité s'allume. Le témoin indique le statut de la fonction Bluetooth pendant plusieurs secondes, puis tous les témoins s'allument.

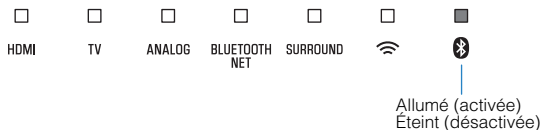

NOTE

Appuyez sur **INFO** pour confirmer si la fonction Bluetooth est activée ou désactivée.
Pour plus d'informations, reportez-vous à :

- « Affichage des informations audio et des réglages de fonction » (p.35)

Mise à jour du micrologiciel de l'unité

De nouveaux microprogrammes proposant des fonctions supplémentaires ou des améliorations du produit seront publiés le cas échéant. Le micrologiciel peut être mis à jour au moyen de l'application MusicCast CONTROLLER installée sur un dispositif mobile.

AVIS

- N'utilisez pas l'unité et ne déconnectez pas le cordon d'alimentation ou le câble réseau lors de la mise à jour du micrologiciel.
- Si la vitesse de connexion Internet est lente, ou si l'unité est connectée au réseau sans fil, la mise à jour du réseau risque de ne pas être possible en fonction de l'état du réseau. Le cas échéant, réessayez plus tard.
- Pour plus de détails sur la mise à jour, consultez le site Web Yamaha.

Lorsqu'un nouveau micrologiciel est disponible, le message « Installer la mise à jour du micrologiciel maintenant ? » s'affiche sur l'écran de l'application MusicCast CONTROLLER.

1 Touchez « Oui ».

La mise à jour du micrologiciel débute.
Une barre de progression indiquant la progression de la mise à jour est affichée par l'application pendant la mise à jour du micrologiciel.

NOTE

Si « Plus tard » est sélectionné, touchez  (Paramètres) dans l'écran de sélection de la pièce de l'application, puis sélectionnez « Une mise à jour est disponible. ». Suivez les instructions à l'écran pour mettre à jour le micrologiciel.

Si la mise à jour réussit, le message « La mise à jour du micrologiciel est terminée » est affiché sur l'écran de l'application, et tous les témoins sur l'unité clignent.



2 Touchez /CONNECT sur l'unité.



La mise à jour du microprogramme est terminée.

NOTE

En cas d'échec de la mise à jour du micrologiciel, le message « Echec de la mise à jour de l'appareil MusicCast » est affiché par l'application, et le témoin HDMI sur l'unité clignote en rouge. Appuyez  pour éteindre, puis rallumer l'unité, et essayez à nouveau de mettre à jour le micrologiciel. Si la mise à jour échoue à nouveau, vérifiez la connexion réseau.

Réinitialisation de l'unité



Les réglages de l'unité sont ramenés aux préreglages en usine.

1 Éteignez l'appareil.

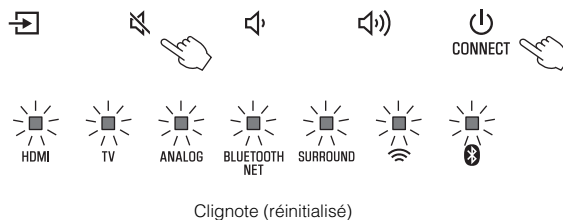
2 Maintenez enfoncés et /CONNECT sur l'unité jusqu'à ce que tous les témoins clignent.



Connexion à un réseau au moyen de la fonction WAC

Lors de la première mise sous tension de l'unité après l'achat, le témoin  sur l'unité clignote lentement. Pendant le clignotement du témoin , les réglages réseau de votre dispositif iOS (un iPhone, etc.) peuvent être appliqués à l'unité pour la connecter à un réseau sans fil (fonction WAC).

NOTE

Le témoin  ne clignote pas si la prise NETWORK de l'unité est raccordée à un routeur au moyen d'un câble (connexion câblée).

- 1 Affichez les réglages Wi-Fi sur le dispositif iOS et sélectionnez l'unité dans « SETUP A NEW AIRPLAY SPEAKER... ».

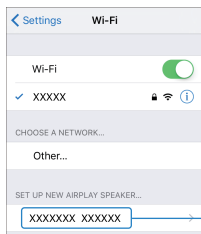

Nom de l'unité

- 2 Lorsque l'écran suivant apparaît, sélectionnez le réseau (point d'accès) auquel l'unité sera connectée.

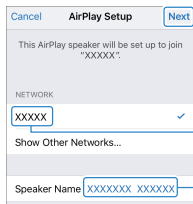

Touchez pour vous connecter au réseau sélectionné

Nom du réseau sélectionné

Nom de l'unité

NOTE

Si l'unité est connectée à un réseau avec l'application MusicCast CONTROLLER, les réglages réseau basculent sur ceux de l'application MusicCast CONTROLLER.

Réglage des niveaux des enceintes

Réglez les niveaux des enceintes surround et du caisson de graves connectés à l'unité principale au moyen de la fonction MusicCast Surround.

Ce réglage est disponible uniquement lorsque la fonction MusicCast Surround est utilisée.

- 1 Ouvrez l'application MusicCast CONTROLLER.
- 2 Touchez  (Configurer) sur l'écran de sélection de la pièce.

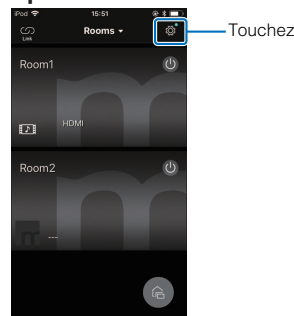

Touchez

3 Touchez « MusicCast Surround/Stéréo ».

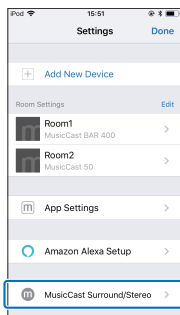

5 Sélectionnez « Configuration des Enceintes ».

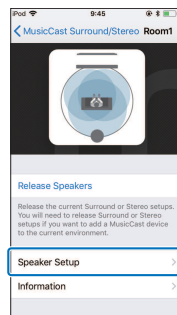

4 Sélectionnez la pièce dans laquelle l'unité est installée.

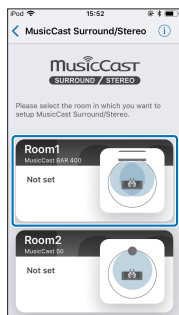

6 Procédez à la configuration conformément aux instructions à l'écran.

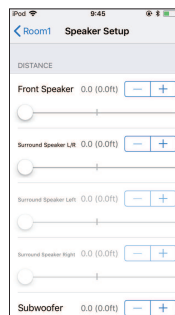





Vous pouvez configurer les éléments suivants.

- DISTANCE
- NIVEAU
- PHASE
- SON CONTRÔLÉ / Signal de Test





















Réglage de la compression de la portée dynamique

Sélectionnez le niveau de compression de la portée dynamique. Cette fonction est réglée sur « Aucune compression » par défaut.

- 1 Éteignez l'appareil.
- 2 Servez-vous de la télécommande pour sélectionner le niveau de compression souhaité.

Niveau de compression	Fonction	Commandes (les boutons doivent être enfoncés consécutivement dans les trois secondes.)
Compression (maximum)	La valeur maximale de compression de la portée dynamique est appliquée.	STEREO, VOLUME +, puis 
Compression (standard)	La valeur standard de la compression de la portée dynamique est appliquée pour une utilisation domestique normale.	STEREO, VOLUME -, puis 
Aucune compression	La compression de la portée dynamique n'est pas appliquée.	STEREO,  , puis 

Les témoins montrent le niveau de compression appliqué pendant plusieurs secondes.

Niveau de compression	Témoins
Compression (maximum)	       Allumé (rouge)
Compression (standard)	       Allumé (blanc)
Aucune compression	       Allumés (blanc)

ANNEXE

En cas de problème (Généralités)

Vérifiez tout d'abord les points suivants en cas de problème :

Reportez-vous aux éléments suivants si l'unité ne fonctionne pas convenablement.

- Les cordons d'alimentation de l'unité du téléviseur et des appareils de lecture (tels que des lecteurs BD/DVD) sont correctement raccordés aux prises secteur.
- L'unité, le téléviseur et les appareils de lecture (tels que les lecteurs BD/DVD) sont sous tension.
- Les connecteurs de chaque câble sont fermement insérés dans les prises de chaque appareil.

En l'absence de problème avec l'alimentation et les câbles, reportez-vous à :

- « En cas de problèmes (alimentation et fonction du système) » (p.56)
- « En cas de problème (Audio) » (p.59)
- « En cas de problème (Bluetooth®) » (p.61)

Si votre problème n'est pas mentionné dans la liste, ou si la solution proposée ne résout pas le problème, mettez l'unité hors tension, débranchez le cordon d'alimentation et contactez le revendeur ou le service après-vente agréé Yamaha le plus proche.

En cas de problèmes (alimentation et fonction du système)

L'unité s'éteint brusquement

● La fonction de veille automatique est activée.

Lorsque la fonction de veille automatique est activée, l'unité se met automatiquement hors tension dans l'un des cas suivants :

- Aucune opération n'a été exécutée pendant 8 heures
- BLUETOOTH ou HDMI est sélectionné comme source d'entrée, mais le son n'est pas reçu par l'unité ou aucune opération n'a été effectuée sur l'unité depuis plus de 20 minutes.

Remettez l'unité sous tension. Si la fonction de veille automatique n'est pas utilisée, désactivez-la. Pour plus d'informations, reportez-vous à :

- « Réglage de la fonction de veille automatique » (p.46)

● Le circuit de protection a été activé. (Le témoin HDMI clignote en blanc ou en rouge.)

Après avoir confirmé que toutes les connexions ont été correctement effectuées, remettez l'unité sous tension. Si l'unité s'éteint encore fréquemment, débranchez le cordon d'alimentation de la prise secteur et contactez le revendeur ou le service après-vente agréé Yamaha le plus proche.

L'unité ne peut pas être mise sous tension

- **Le circuit de protection a été activé trois fois de suite. (Si vous essayez de mettre l'unité sous tension dans cet état, le témoin HDMI clignotera.)**

L'unité ne peut pas être mise sous tension par mesure de protection. Débranchez le cordon d'alimentation de la prise secteur et contactez le revendeur ou le service après-vente agréé Yamaha le plus proche.

Aucune opération ne peut être effectuée depuis l'écran tactile de l'unité.

- **La commande de l'écran tactile est désactivée.**

Activez la commande de l'écran tactile. Pour plus d'informations, reportez-vous à :

- « Activation/désactivation de la commande de l'écran tactile (fonction de verrouillage enfant) » (p.47)

Tous les témoins s'éteignent alors que l'unité est sous tension (on pourrait penser que l'unité est éteinte)

- **L'unité est configurée pour que les témoins ne s'allument ou ne clignotent que si elle est utilisée.**

Appuyez sur DIMMER pour sélectionner la luminosité souhaitée. Pour plus d'informations, reportez-vous à :

- « Modification de la luminosité des témoins (DIMMER) » (p.44)

L'unité ne fonctionne pas correctement

- **Le microprocesseur interne s'est figé en raison d'une décharge électrique externe (provoquée par un orage ou une décharge d'électricité statique), ou d'une baisse importante de la tension d'alimentation.**

Débranchez le cordon d'alimentation de l'unité de la prise secteur et rebranchez-le.

L'unité s'allume toute seule

- **Un autre dispositif Bluetooth est utilisé à proximité.**

Mettez fin à la connexion Bluetooth avec l'unité. Pour plus d'informations, reportez-vous à :

- « Écoute de musique stockée sur un dispositif Bluetooth® » (p.32)

Les lunettes 3D du téléviseur ne fonctionnent pas

- **L'unité bloque l'émetteur des lunettes 3D du téléviseur.**

Confirmez la position de l'émetteur des lunettes 3D du téléviseur et placez l'unité de sorte qu'elle ne bloque pas l'émetteur.

La vidéo HDMI ne s'affiche pas sur l'écran du téléviseur

- **Le câble HDMI n'est pas correctement raccordé.**

Raccordez le câble HDMI comme il convient. Pour plus d'informations, reportez-vous à :

- « Connexion d'un téléviseur prenant en charge Audio Return Channel (ARC) » (p.18)
- « Connexion d'un téléviseur ne prenant pas en charge Audio Return Channel (ARC) » (p.19)

Lorsque l'unité est mise hors tension, la vidéo et/ou l'audio de l'appareil de lecture ne sont pas émis sur le téléviseur

- **La fonction de contrôle HDMI est désactivée.**

Activez la fonction de contrôle HDMI. Pour plus d'informations, reportez-vous à :

- « Configuration de la fonction de contrôle HDMI » (p.44)

L'unité ne peut pas être commandée avec la télécommande

- **L'unité se trouve hors du rayon d'action.**

Utilisez la télécommande dans le rayon d'action. Pour plus d'informations, reportez-vous à :

- « Rayon d'action de la télécommande » (p.11)

- **Les piles sont usagées.**

Remplacez les piles. Pour plus d'informations, reportez-vous à :

- « Remplacement de la pile dans la télécommande » (p.12)

- **Le capteur de la télécommande de l'unité est exposé au rayon direct du soleil ou à un éclairage violent.**

Réglez l'angle d'éclairage ou repositionnez l'unité.

Le téléviseur ne peut pas être commandé avec la télécommande du téléviseur

- **L'unité bloque le capteur de la télécommande du téléviseur.**

Placez l'unité de sorte qu'elle ne bloque pas le capteur de la télécommande du téléviseur.

L'unité ne peut pas être commandée avec la télécommande du téléviseur

- **La fonction de contrôle HDMI est incorrecte.**

Confirmez que les réglages sont correctement configurés comme suit.

- La fonction de contrôle HDMI de l'unité est activée.
- La fonction de contrôle HDMI est activée sur le téléviseur.
- Réglez la sortie audio sur toute autre option que TV.

Si l'unité ne peut pas être commandée avec la télécommande du téléviseur même après que les réglages ont été appliqués correctement :

- Mettez l'unité et le téléviseur hors tension, puis de nouveau sous tension.
- Débranchez le cordon d'alimentation de l'unité et déconnectez les appareils externes raccordés à l'unité via un câble HDMI. Patientez 30 secondes environ, puis raccordez à nouveau ces équipements.

- **Le téléviseur et le lecteur BD/DVD ne sont pas du même fabricant.**

Nous vous conseillons d'utiliser des appareils, comme un téléviseur et un lecteur BD/DVD du même fabricant.

- **Le téléviseur ne prend pas en charge les fonctions de l'unité.**

Même si votre téléviseur est compatible avec la fonction de contrôle HDMI, il se pourrait que certaines fonctions ne soient pas disponibles. Pour en savoir plus, consultez la documentation accompagnant votre téléviseur.

En cas de problème (Audio)

Absence de son

- **Une autre source d'entrée est sélectionnée.**
Sélectionnez une source d'entrée appropriée. Pour plus d'informations, reportez-vous à :
 - « Procédure de base pour la lecture » (p.27)
- **La fonction de sourdine est activée.**
Annulez la fonction de sourdine. Pour plus d'informations, reportez-vous à :
 - « Procédure de base pour la lecture » (p.27)
- **Le niveau sonore est trop bas.**
Augmentez le niveau de volume. Pour plus d'informations, reportez-vous à :
 - « Procédure de base pour la lecture » (p.27)
- **Le cordon d'alimentation de l'unité n'est pas correctement connecté.**
Assurez-vous que le cordon d'alimentation de l'unité est fermement connecté à une prise secteur. Pour plus d'informations, reportez-vous à :
 - « Branchement du cordon d'alimentation » (p.21)
- **Les prises d'entrée sur un appareil de lecture sont raccordées.**
Raccordez la prise d'entrée sur l'unité et la prise de sortie sur l'appareil de lecture.
- **Des signaux que l'unité ne peut pas lire sont reçus.**
Changez le réglage de sortie audio numérique sur l'appareil de lecture à PCM, Dolby Digital ou DTS.

- **L'unité est configurée de sorte que les signaux de l'entrée audio HDMI soient émis depuis le téléviseur.**

Configurez l'unité de sorte que les signaux de l'entrée audio HDMI soient émis depuis l'unité. Pour plus d'informations, reportez-vous à :

- « Configuration de la sortie audio HDMI audio » (p.45)

- **La fonction de contrôle HDMI est désactivée.**

Lorsque vous raccordez un téléviseur prenant en charge ARC (Audio Return Channel) à l'unité au moyen d'un câble HDMI uniquement, activez la fonction de contrôle HDMI.

Pour émettre des signaux audio depuis l'unité avec la fonction de contrôle HDMI désactivée, raccordez la prise de sortie audio du téléviseur à la prise d'entrée TV de l'unité (numérique optique) via le câble audio numérique optique.

Pour plus d'informations, reportez-vous à :

- « Configuration de la fonction de contrôle HDMI » (p.44)
- « Connexion d'un téléviseur ne prenant pas en charge Audio Return Channel (ARC) » (p.19)

- **Le son d'un téléviseur compatible avec le contrôle HDMI est réglé pour sortir sur les haut-parleurs intégrés du téléviseur.**

Utilisez les réglages HDMI du téléviseur pour régler la sortie audio sur n'importe quelle option autre que les haut-parleurs intégrés du téléviseur.

Le caisson de graves n'émet aucun son

- **La source de lecture ne renferme pas de signaux basses fréquences.**

Lisez une source sonore renfermant des signaux basses fréquences et confirmez que le son est émis du caisson de graves.

- **Le niveau sonore est trop bas.**

Augmentez le volume du caisson de graves. Pour plus d'informations, reportez-vous à :

- « Procédure de base pour la lecture » (p.27)

Le volume diminue lorsque l'unité est mise sous tension

- **La fonction de réglage automatique du volume est activée.**
Pour éviter un bruit trop fort, l'unité contrôle automatiquement son volume à un certain niveau lorsqu'elle est mise sous tension. Augmentez le niveau de volume à votre guise. Pour plus d'informations, reportez-vous à :
 - « Procédure de base pour la lecture » (p.27)

Pas d'effet surround

- **La lecture stéréo est sélectionnée.**
Sélectionnez la lecture surround ou la lecture surround 3D. Pour plus d'informations, reportez-vous à :
 - « Lecture avec un son Surround 3D » (p.30)
 - « Lecture avec un son surround » (p.30)
- **Le niveau sonore est trop bas.**
Augmentez le niveau de volume. Pour plus d'informations, reportez-vous à :
 - « Procédure de base pour la lecture » (p.27)
- **Le téléviseur ou l'appareil de lecture est réglé pour émettre uniquement l'audio 2 canaux (PCM par exemple).**
Changez le réglage de sortie audio numérique sur le téléviseur ou l'appareil de lecture à PCM linéaire multicanal ou BitStream.
- **Le son est également entendu des enceintes intégrées du téléviseur.**
Réglez le volume du téléviseur au minimum. Pour plus d'informations, reportez-vous à :
 - « Procédure de base pour la lecture » (p.27)
- **La position d'écoute est trop proche de l'unité.**
La position d'écoute doit être à une certaine distance de l'unité.

On entend du bruit

- **L'unité est trop près d'un autre dispositif numérique ou à haute fréquence.**
Éloignez ces dispositifs de l'appareil.

En cas de problème (Bluetooth®)

L'unité ne peut pas être connectée à un dispositif Bluetooth®

- **Bluetooth n'est pas sélectionné comme source d'entrée.**
Sélectionnez Bluetooth comme source d'entrée. Pour plus d'informations, reportez-vous à :
 - « Écoute de musique stockée sur un dispositif Bluetooth® » (p.32)
- **L'unité est trop éloignée du dispositif Bluetooth.**
Rapprochez le dispositif Bluetooth de l'unité.
- **Il se peut qu'un dispositif émettant des ondes électromagnétiques (comme un micro-ondes, un appareil sans fil, etc.) soit situé à proximité.**
N'utilisez pas l'unité à proximité de dispositifs qui émettent des ondes électromagnétiques.
- **Le dispositif Bluetooth que vous utilisez peut ne pas prendre en charge le profil A2DP.**
Utilisez un dispositif Bluetooth qui prend en charge le profil A2DP.
- **Le profil de connexion enregistré sur le dispositif Bluetooth peut ne pas fonctionner correctement.**
Supprimez le profil de connexion sur le dispositif Bluetooth, puis connectez le dispositif Bluetooth et l'unité.
- **Le code pour les dispositifs comme un adaptateur Bluetooth n'est pas « 0000 ».**
Utilisez un dispositif Bluetooth dont le code est « 0000 ».
- **L'unité est déjà connectée à un autre dispositif Bluetooth.**
Mettez fin à la connexion Bluetooth en cours, puis connectez-vous au nouveau dispositif.

Aucun son n'est restitué ou le son est saccadé depuis un dispositif Bluetooth®

- **Le volume sur le dispositif Bluetooth peut être trop faible.**
Augmentez le volume sur le dispositif Bluetooth.
- **Bluetooth n'est pas sélectionné comme source d'entrée.**
Sélectionnez Bluetooth comme source d'entrée. Pour plus d'informations, reportez-vous à :
 - « Écoute de musique stockée sur un dispositif Bluetooth® » (p.32)
- **La lecture ne se fait pas sur le dispositif Bluetooth.**
Lancez la lecture sur le dispositif Bluetooth.
- **Le son émis sur le dispositif Bluetooth peut ne pas être réglé sur l'unité.**
Sélectionnez l'unité comme destination de la sortie audio sur le dispositif Bluetooth.
- **La connexion avec le dispositif Bluetooth a pris fin.**
Connectez encore une fois le dispositif Bluetooth.
- **L'unité est peut-être trop éloignée du dispositif Bluetooth.**
Rapprochez le dispositif Bluetooth de l'unité.
- **Il se peut qu'un dispositif émettant des ondes électromagnétiques (comme un micro-ondes, un appareil sans fil, etc.) soit situé à proximité.**
N'utilisez pas l'unité à proximité de dispositifs qui émettent des ondes électromagnétiques.

En cas de problème (problème réseau)

La fonction réseau ne fonctionne pas

- **Les paramètres réseau (adresse IP) n'ont pas été obtenus correctement.**
Activez la fonction de serveur DHCP sur le routeur sans fil.
- **L'unité ne prend pas en charge le réseau IPv6.**
Connectez-la à un réseau IPv4.

L'unité ne peut pas se connecter à Internet via un routeur sans fil (point d'accès)

- **Le routeur sans fil (point d'accès) est mis hors tension.**
Mettre le routeur sans fil sous tension.
- **L'unité et le routeur sans fil (point d'accès) sont trop éloignés.**
Placez l'unité et le routeur sans fil (point d'accès) plus proches l'un de l'autre.
- **Un obstacle se trouve entre l'unité et le routeur sans fil (point d'accès).**
Déplacez l'unité et le routeur sans fil (point d'accès) à un endroit où il n'y a aucun obstacle entre les deux.
- **Le routeur sans fil (point d'accès) est réglé pour utiliser le canal sans fil 14.**
Changez les réglages du routeur sans fil (point d'accès) pour qu'il utilise l'un des canaux sans fil entre 1 et 13.

Le réseau sans fil est introuvable

- **Les fours à micro-ondes ou autres appareils sans fil peuvent perturber la communication sans fil.**
Éteignez ces appareils ou éloignez-les de l'unité et du routeur sans fil. Si le routeur sans fil prend en charge la bande 5 GHz, connectez l'unité au réseau au moyen de la bande 5 GHz.
- **L'accès au réseau est limité par les paramètres du pare-feu du routeur sans fil (point d'accès).**
Vérifiez le paramètre du pare-feu du routeur sans fil (point d'accès).

L'unité ne détecte pas le serveur média (ordinateur/NAS)

- **Le réglage du partage de support est incorrect.**
Configurez le réglage du partage et sélectionnez l'unité en tant que dispositif sur lequel le contenu musical est partagé.
- **Certains logiciels de sécurité installés sur votre serveur média bloquent l'accès de l'unité à votre serveur média.**
Vérifiez les réglages du logiciel de sécurité installé sur votre serveur média.
- **L'unité et le serveur média ne sont pas sur le même réseau.**
Vérifiez les connexions réseau et les paramètres du routeur avant de connecter l'unité et le serveur média au même réseau.

Impossible d'afficher ou de lire les fichiers sur le serveur média (ordinateur/ NAS)

- **Les fichiers ne sont pas pris en charge par l'unité ou le serveur multimédia.**

Utilisez le format de fichier pris en charge à la fois par l'unité et le serveur multimédia. Pour plus d'informations sur les formats de fichiers pris en charge par l'unité, reportez-vous à la section :

– « Formats de fichier pris en charge » (p.68)

Impossible de lire la radio sur Internet

- **La station radio Internet sélectionnée est actuellement indisponible.**

Il se peut qu'un problème soit survenu au niveau de la station de radio ou que le service ait été interrompu. Réessayez ultérieurement ou sélectionnez une autre station.

- **La station radio Internet sélectionnée n'émet plus actuellement.**

Certaines stations de radio Internet n'émettent pas à certaines heures de la journée. Réessayez ultérieurement ou sélectionnez une autre station.

- **L'accès au réseau est limité par les paramètres de pare-feu de vos périphériques réseau (tels que le routeur).**

Vérifiez le réglage pare-feu de vos périphériques réseau. La radio Internet est uniquement lisible lorsqu'elle passe par le port désigné par chaque station radio. Le numéro de port varie en fonction de la station de radio.

L'appareil iOS ne reconnaît pas l'unité lorsque vous utilisez AirPlay

- **L'unité est connectée à un routeur à plusieurs SSID.**

Il se pourrait que la fonction de séparation de réseau du routeur interdise l'accès à l'unité. Connectez l'appareil iOS au SSID ayant accès à l'unité. (Connectez-le au SSID principal en haut de la liste).

L'application MusicCast CONTROLLER ne détecte pas l'unité

- **L'unité et le dispositif mobile ne sont pas sur le même réseau.**

Vérifiez les connexions réseau et les réglages du routeur, puis connectez l'unité et le dispositif mobile au même réseau.

- **L'unité est connectée à un routeur à plusieurs SSID.**

Il se pourrait que la fonction de séparation de réseau du routeur interdise l'accès à l'unité. Connectez le dispositif mobile au SSID ayant accès à l'unité. (Connectez-le au SSID principal en haut de la liste).

- **La connexion sans fil (Wi-Fi) est désactivée.**

Activez une connexion sans fil (Wi-Fi). Pour plus d'informations, reportez-vous à :

– « Activation/désactivation d'une connexion sans fil (Wi-Fi) » (p.50)

La mise à jour du microprogramme via le réseau a échoué

- **La raison en est peut-être l'état du réseau.**

Remettez à jour le microprogramme via le réseau ou à l'aide d'un dispositif de stockage USB.

Caractéristiques techniques

Caractéristiques techniques

Section amplificateur

Puissance de sortie nominale maximale

- Avant G/D 50 W × 2 canaux

Section Enceinte

Avant G/D

- Type Type suspension acoustique (blindage non magnétique)
- Excitateur Membrane conique de 4,6 cm × 4
- Réponse en fréquence 160 Hz à 9 kHz
- Impédance 4 Ω (8 Ω × 2)

Haut-parleur d'aigus

- Excitateur Dôme de 2,5 cm × 2
- Réponse en fréquence 9 kHz à 23 kHz
- Impédance 4 Ω

Décodeur

Signal audio pris en charge
(entrée HDMI/optique)

PCM (jusqu'à 5.1 canaux)
Dolby Digital (jusqu'à 5.1 canaux)
DTS Digital Surround (jusqu'à 5.1 canaux)

Prises d'entrée

HDMI 1 (HDMI IN)

Numérique (optique) 1 (TV)

Analogique (mini stéréo 3,5 mm) 1 (ANALOG)

Prises de sortie

HDMI 1 (HDMI OUT (ARC))

Autres prises

USB 1 (UPDATE ONLY)

LAN 1 (NETWORK)

Bluetooth

Fonction Fonction Sink (appareil source vers cette unité)

Bluetooth version Ver 4.2

Profils pris en charge A2DP, AVRCP

Codecs pris en charge Fonction Sink : SBC, AAC

Catégorie Bluetooth Bluetooth Catégorie 2

Portée (ligne de mire) Environ 10 m

Méthode de protection du contenu prise en charge SCMS-T (fonction Sink)

[Modèles pour le Royaume-Uni et l'Europe]

- Fréquence radio 2 402 MHz à 2 480 MHz
- Puissance de sortie maximale (EIRP) 6,5 dBm (4,5 mW)

Réseau

Norme Ethernet	100BASE-TX/10BASE-T
Codecs pris en charge	WAV (format PCM uniquement)/AIFF/FLAC : jusqu'à 192 kHz ALAC : jusqu'à 96 kHz MP3/WMA/MPEG-4 AAC : jusqu'à 48 kHz
Fonction PC Client	
AirPlay 2 pris en charge	
Radio Internet	

Fonction Wi-Fi

- Normes LAN sans fil : IEEE 802.11 a/b/g/n/ac*
* bande passante de 20 MHz uniquement
- Bande de fréquence radio 2,4 GHz/5 GHz
- Méthodes de sécurité disponibles : WEP, WPA2-PSK (AES), Mode Mixé

[Modèles pour le Royaume-Uni et l'Europe]

- Fréquence radio
 - Bande 2,4 GHz 2402 MHz à 2482 MHz (20 MHz)
 - Bande 5 GHz 5170 MHz à 5250 MHz (20 MHz)
5250 MHz à 5330 MHz (20 MHz)
5490 MHz à 5710 MHz (20 MHz)
5735 MHz à 5835 MHz (20 MHz)
- Puissance de sortie maximale (EIRP)
 - Bande 2,4 GHz 19,2 dBm (83,2 mW)
 - Bande 5 GHz 5170 MHz à 5250 MHz (20 MHz) : 21,5 dBm (141,3 mW)
5250 MHz à 5330 MHz (20 MHz) : 21,8 dBm (151,4 mW)
5490 MHz à 5710 MHz (20 MHz) : 24,1 dBm (257,0 mW)
5735 MHz à 5835 MHz (20 MHz) : 13,5 dBm (22,4 mW)

Généralités

Alimentation	
• [Modèles pour les États-Unis et le Canada]	CA 120 V, 60 Hz
• [Modèle pour l'Australie]	CA 240 V, 50 Hz
• [Modèles pour l'Europe, l'Asie et la Russie]	CA 110 à 240 V, 50/60 Hz
• [Modèle pour le Royaume-Uni]	CA 230 V, 50 Hz
• [Modèle pour Taïwan]	CA 110 V, 60 Hz
• [Modèle pour la Chine]	CA 220 V, 50 Hz
• [Modèle pour la Corée]	CA 220 V, 60 Hz

Consommation	30 W
--------------	------

Consommation en veille

- [Modèles pour les États-Unis, le Canada et Taïwan]
 - Contrôle HDMI Désactivé, Veille réseau Désactivé 0,4 W
 - Contrôle HDMI Désactivé, Veille réseau Activé (Câblé/Wi-Fi/Bluetooth) 1,6/1,8/1,7 W
 - Contrôle HDMI Activé, Veille réseau Désactivé 0,7 W
 - Contrôle HDMI Activé, Veille réseau Activé 2,2 W
- [Modèles pour le Royaume-Uni et l'Europe, et autres modèles]
 - Contrôle HDMI Désactivé, Veille réseau Désactivé 0,4 W
 - Contrôle HDMI Désactivé, Veille réseau Activé (Câblé/Wi-Fi/Bluetooth) 1,6/1,8/1,7 W
 - Contrôle HDMI Activé, Veille réseau Désactivé 0,7 W
 - Contrôle HDMI Activé, Veille réseau Activé 2,2 W

Dimensions (L x H x P)

980 x 60 x 110,5 mm

NOTE

- Le contenu de ce mode d'emploi s'applique aux dernières caractéristiques techniques connues à la date de publication du manuel. Pour obtenir la version la plus récente du manuel, accédez au site Web de Yamaha puis téléchargez le fichier du manuel concerné.
- Grâce à une conception avancée performante en économie d'énergie, ce produit a une consommation de moins de deux watts d'électricité en mode Veille du réseau.



Formats audio et vidéo HDMI pris en charge

Les formats audio et vidéo HDMI suivants peuvent être utilisés par l'unité.

Signaux audio

Types de signaux audio	Format de signaux audio	Support compatible
PCM linéaire à 2 voies	2 canaux, 32 kHz à 192 kHz, 16/20/24 bits	CD, DVD-Vidéo, DVD-Audio
PCM linéaire multivoies	6 voies, 32 kHz à 192kHz, 16/20/24 bits	DVD-Audio, Blu-ray disc, HD DVD
Train binaire	Dolby Digital, DTS	DVD-Vidéo

Signaux vidéo

L'unité est compatible avec les signaux vidéo suivants.

- Deep Color
- x.v.Color
- Signal vidéo en 3D
- Vidéo HDR (High Dynamic Range)
 - HDR10
 - Dolby Vision
 - HLG

L'unité est compatible avec les résolutions suivantes.

- VGA
- 480i/60 Hz
- 480p/60 Hz
- 576i/50 Hz
- 576p/50 Hz
- 720p/60 Hz, 50 Hz
- 1080i/60 Hz, 50 Hz
- 1080p/60 Hz, 50 Hz, 30 Hz, 25 Hz, 24 Hz

- 4K/60 Hz, 50 Hz, 30 Hz, 25 Hz, 24 Hz

NOTE

- Consultez la documentation accompagnant l'appareil de lecture et réglez l'appareil en conséquence.
- Lors de la lecture d'un DVD audio CPPM protégé contre la copie, il est possible que les signaux vidéo et audio ne soient pas diffusés selon le type de lecteur DVD.
- L'unité n'est pas compatible avec des appareils HDMI ou DVI qui ne prennent pas en charge le système HDCP. Consultez la documentation accompagnant le périphérique HDMI ou DVI pour plus d'informations sur la compatibilité HDCP.
- Pour décoder les signaux audio à train binaire sur l'appareil, réglez correctement l'appareil source de sorte qu'il transmette directement les signaux audio à train binaire (sans les décoder). Consultez la documentation accompagnant le périphérique pour en savoir plus.
- La résolution du signal vidéo émis varie selon les spécifications du téléviseur raccordé à l'unité.
- Le contenu de ce mode d'emploi s'applique aux dernières caractéristiques techniques connues à la date de publication du manuel. Pour obtenir la version la plus récente du manuel, accédez au site Web de Yamaha puis téléchargez le fichier du manuel concerné.

Formats audio numériques pris en charge

Les formats audio numériques suivants peuvent être utilisés par l'unité.

Optique

Types de signaux audio	Format de signaux audio	Support compatible
PCM linéaire à 2 voies	2 canaux, 32 kHz à 96 kHz, 16/20/24 bits	CD, DVD vidéo, DVD-Audio, etc.
Train binaire	Dolby Digital, DTS	DVD vidéo, etc.

HDMI (ARC)

Types de signaux audio	Format de signaux audio	Support compatible
PCM linéaire à 2 voies	2 canaux, 32 kHz à 96 kHz, 16/20/24 bits	Téléviseur
Train binaire	Dolby Digital, DTS	Téléviseur

NOTE

Le contenu de ce mode d'emploi s'applique aux dernières caractéristiques techniques connues à la date de publication du manuel. Pour obtenir la version la plus récente du manuel, accédez au site Web de Yamaha puis téléchargez le fichier du manuel concerné.

Formats de fichier pris en charge

Les formats de fichier suivants peuvent être utilisés par l'unité.

Fichier	Fréquence d'échantillonnage (kHz)	Bits de quantification (bit)	Débit (kbps)	Nombre de voies	Prise en charge la lecture sans trous
WAV*	32/44,1/48/88,2/96/176,4/192	16/24	-	2	✓
MP3	32/44,1/48	-	8 à 320	2	-

Fichier	Fréquence d'échantillonnage (kHz)	Bits de quantification (bit)	Débit (kbps)	Nombre de voies	Prise en charge la lecture sans trous
WMA	32/44,1/48	-	8 à 320	2	-
MPEG-4 AAC	32/44,1/48	-	8 à 320	2	-
FLAC	32/44,1/48/88,2/96/176,4/192	16/24	-	2	✓
ALAC	32/44,1/48/88,2/96	16/24	-	2	✓
AIFF	32/44,1/48/88,2/96/176,4/192	16/24	-	2	✓

* Format PCM linéaire uniquement. Les fichiers 32 bits à virgule flottante ne peuvent pas être lus.

- Les formats de fichier lisibles dépendent des logiciels installés sur les serveurs média (ordinateurs/NAS). Reportez-vous au mode d'emploi des logiciels des serveurs pour plus de détails.
- Le contenu Digital Rights Management (DRM) ne peut pas être lu.

Fixation de l'unité à un mur

Fixez l'unité à un mur de sorte que l'écran tactile soit tourné vers l'avant.



ATTENTION

- Pour empêcher l'unité de tomber, fixez-la à un mur fait de cloison sèche (placoplâtre).
- Veillez à utiliser des vis (vendues séparément) capables de supporter le poids de l'installation. Si vous utilisez des pièces de fixation autres que les vis spécifiées, comme des vis courtes, des clous ou du ruban adhésif double face, l'unité risque de tomber.
- Fixez les câbles de manière à ce qu'ils ne se détachent pas. Si vous trébuchez accidentellement sur un câble lâche ou vous prenez la main dedans, l'unité risque de tomber.
- Ne vous appuyez pas sur l'unité, ni n'exercez une force excessive sur le haut de l'appareil, sous peine de le faire tomber.
- Vérifiez que l'unité est solidement fixée après l'installation. Yamaha n'assumera aucune responsabilité pour tout accident découlant d'une installation incorrecte.

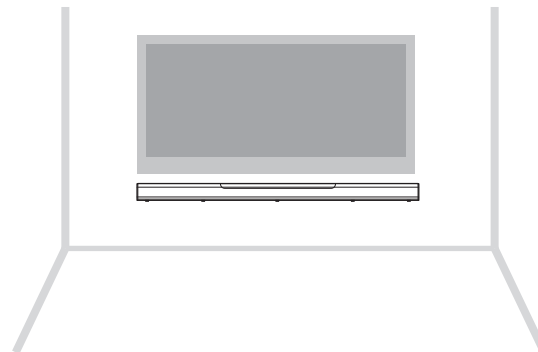

- 1** Fixez le gabarit de fixation (fourni) à un mur et marquez les orifices des vis.

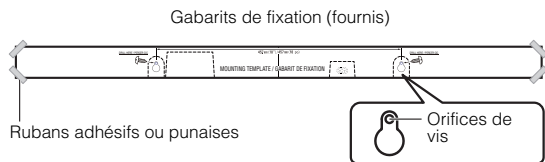

- 2** Retirez le gabarit de fixation du mur, puis installez les vis (vendues séparément) sur les points marqués sur le mur.

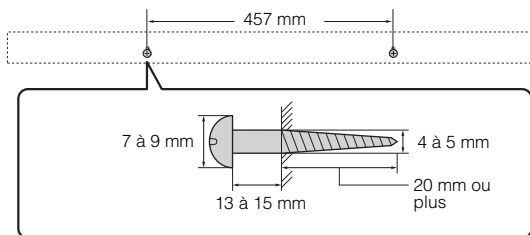

- 3** Accrochez l'unité aux vis.

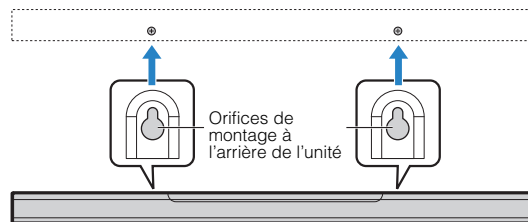

YAMAHA CORPORATION

10-1 Nakazawa-cho, Naka-ku, Hamamatsu, 430-8650 Japan

Yamaha Global Site
<https://www.yamaha.com/>

Yamaha Downloads
<https://download.yamaha.com/>

Manual Development Group
© 2018 Yamaha Corporation

Published 06/2019 NVOD-D0

AV17-0313