



**Ampli-tuner audio-vidéo**

**RX-V1079**

**Mode d'emploi**

---

**Lisez le livret « Brochure sur la sécurité » fourni avant d'utiliser l'unité.**

**Français**

# TABLE DES MATIÈRES

Accessoires .....	5
-------------------	---

## FONCTIONS 6

---

Fonctions de l'unité .....	6
----------------------------	---

Applications utiles .....	8
---------------------------	---

Noms de pièces et fonctions .....	9
-----------------------------------	---

Panneau avant .....	9
---------------------	---

Afficheur de la face avant (témoins) .....	11
--	----

Panneau arrière .....	12
-----------------------	----

Télécommande .....	14
--------------------	----

## PRÉPARATION 15

---

Procédure de configuration générale .....	15
---	----

1 Raccordements des enceintes .....	16
-------------------------------------	----

Configuration de base des enceintes .....	17
---	----

Configuration d'enceinte avancée .....	22
--	----

Prises et câbles d'entrée/sortie .....	27
--	----

2 Raccordement d'un téléviseur .....	28
--------------------------------------	----

3 Raccordement d'appareils externes .....	30
---	----

Raccordement d'appareils vidéo (tels que des lecteurs BD/DVD) .....	30
---	----

Raccordement d'appareils audio .....	32
--------------------------------------	----

(tels que des lecteurs CD) .....	32
----------------------------------	----

Raccordement aux prises du panneau avant .....	33
--	----

4 Raccordement des antennes FM/AM .....	34
---	----

5 Raccordement d'un câble de réseau ou préparation de l'antenne sans fil .....	35
--	----

Raccordement du câble de réseau .....	35
---------------------------------------	----

Préparation de l'antenne sans fil .....	35
---	----

6 Raccordement d'autres appareils .....	36
---	----

Raccordement d'un appareil compatible avec la fonction de déclencheur .....	36
---	----

7 Raccordement du câble d'alimentation .....	36
--	----

8 Sélection d'une langue dans le menu affiché à l'écran .....	37
---	----

9 Configuration des paramètres d'enceintes nécessaires .....	38
--	----

10 Optimisation automatique des réglages d'enceintes (YPAO) ....	39
--	----

Mesure à une position d'écoute (mesure unique) .....	41
--	----

Mesure à plusieurs positions d'écoute (mesures multiples) .....	42
---	----

Vérification des résultats de la mesure .....	44
---	----

Rechargement des réglages YPAO précédents .....	44
---	----

Messages d'erreur .....	45
-------------------------	----

Messages d'avertissement .....	46
--------------------------------	----

11 Raccordement à un périphérique de réseau sans fil .....	47
--	----

Sélection de la méthode de connexion .....	47
--	----

Connexion de l'unité à un réseau sans fil .....	48
---	----

Connexion directe de l'unité à un appareil mobile (Wireless Direct) .....	54
---	----

## LECTURE 56

---

Opérations de lecture de base .....	56
-------------------------------------	----

Sélection d'une prise de sortie HDMI .....	56
--	----

Sélection de la source d'entrée et de vos réglages favoris d'un seul geste (SCENE) .....	57
--	----

Configuration des attributions de scène .....	58
---	----

Sélection des paramètres à inclure dans les attributions de scène .....	58
---	----

Sélection du mode sonore .....	59
--------------------------------	----

Profiter de champs sonores stéréoscopiques (CINEMA DSP 3D) .....	60
--	----

Profiter d'une lecture non traitée .....	63
--	----

Bénéficier de la pureté du son haute fidélité (Pure Direct) .....	64
---	----

Bénéficier de la musique compressée de meilleure qualité (Compressed Music Enhancer) .....	64
--	----

Écoute d'émissions FM/AM .....	65
--------------------------------	----

Sélection d'une fréquence pour réception .....	65
--	----

Enregistrement de vos stations de radio favorites (présélections) .....	66
---	----

Utilisation de la radio sur le téléviseur .....	67
---	----

<b>Lecture de musique via Bluetooth</b> .....	<b>68</b>
Lecture de fichiers musicaux d'appareils Bluetooth sur l'unité .....	68
<b>Lecture de musique sur un iPod</b> .....	<b>69</b>
Raccordement d'un iPod .....	69
Lecture du contenu d'un iPod .....	69
<b>Lecture de musique stockée sur un dispositif de stockage USB</b> .....	<b>72</b>
Raccordement d'un dispositif de stockage USB .....	72
Lecture du contenu du dispositif de stockage USB .....	72
<b>Lecture de musique stockée sur des serveurs multimédias (PC/NAS)</b> .....	<b>75</b>
Réglage du partage de support .....	75
Lecture de musique sur PC .....	76
<b>Écoute de la radio Internet</b> .....	<b>79</b>
Écoute de la radio Internet .....	79
Enregistrement de vos stations de radio Internet favorites (favoris) .....	81
<b>Lecture de musique via AirPlay</b> .....	<b>82</b>
Lecture de contenus musicaux d'iTunes ou d'un iPod .....	82
<b>Lecture de musique dans plusieurs pièces (multi-zone)</b> .....	<b>84</b>
Exemples de configuration multi-zone .....	84
Préparation de la Zone2 .....	85
Commande de Zone2 .....	89
<b>Enregistrement de contenus favoris (raccourci)</b> .....	<b>91</b>
Enregistrer un contenu .....	91
Rappel d'un contenu enregistré .....	91
<b>Contrôler l'unité depuis un logiciel de navigation Internet (contrôle via Internet)</b> .....	<b>92</b>
<b>Affichage du statut actuel</b> .....	<b>95</b>
Consultation des informations sur l'afficheur de la face avant .....	95
Affichage des informations de statut sur le téléviseur .....	95
<b>Configuration de réglages de lecture distincts pour différentes sources de lecture (menu Option)</b> .....	<b>96</b>
Éléments du menu Option .....	96

## CONFIGURATIONS 100

<b>Configuration des sources d'entrée (menu Entrée)</b> .....	<b>100</b>
Éléments du menu Entrée .....	100
<b>Configuration de la fonction SCENE (menu Scène)</b> .....	<b>102</b>
Éléments du menu Scène .....	102
<b>Configuration des programmes sonores/décodeurs d'ambiance (menu Programme DSP)</b> .....	<b>104</b>
Éléments du menu Programme DSP .....	105
<b>Configuration des diverses fonctions (menu Réglage)</b> .....	<b>108</b>
Éléments du menu Réglage .....	109
Enceinte (Réglage manuel) .....	112
Son .....	116
Vidéo .....	118
HDMI .....	119
Réseau .....	120
Bluetooth .....	122
Multi-Zone .....	123
Fonction .....	125
ECO .....	127
Language .....	127
<b>Consultation des informations relatives à l'unité (menu Information)</b> ...	<b>128</b>
Types d'informations .....	128
<b>Configuration des paramètres du système (menu ADVANCED SETUP)</b> ...	<b>130</b>
Éléments du menu ADVANCED SETUP .....	130
Modification du réglage de l'impédance des enceintes (SPEAKER IMP.) .....	130
Mise sous/hors tension du capteur de télécommande (REMOTE SENSOR) .....	131
Sélection de l'ID de télécommande (REMOTE CON AMP) .....	131
Modification du type de signal vidéo (TV FORMAT) .....	131
Suppression de la limite de sortie vidéo HDMI (MONITOR CHECK) .....	131
Sélection du format de signal HDMI 4K (4K MODE) .....	132
Sauvegarde/récupération des réglages (RECOV./BACKUP) .....	132
Restauration des réglages par défaut (INITIALIZE) .....	132
Mise à jour du microprogramme (FIRM UPDATE) .....	132
Vérification de la version du microprogramme (VERSION) .....	133
<b>Mise à jour du microprogramme de l'unité via le réseau</b> .....	<b>134</b>

---

<b>Foire aux questions</b> .....	<b>135</b>
<b>Guide de dépannage</b> .....	<b>136</b>
Alimentation, système et télécommande .....	136
Audio .....	137
Vidéo .....	139
Radio FM/AM .....	140
<i>Bluetooth</i> .....	141
USB et réseau .....	142
<b>Signalement d'erreurs sur l'afficheur de la face avant</b> .....	<b>144</b>
<b>Glossaire</b> .....	<b>145</b>
Informations audio .....	145
Informations vidéo et HDMI .....	147
Informations réseau .....	147
Technologies Yamaha .....	148
<b>Appareils et formats de fichiers compatibles</b> .....	<b>149</b>
Flux des signaux vidéo .....	150
Sortie multi-zone .....	151
<b>Informations sur le contrôle HDMI</b> .....	<b>151</b>
Contrôle HDMI .....	151
Audio Return Channel (ARC) .....	153
Compatibilité du signal HDMI .....	153
<b>Diagramme de référence (face arrière)</b> .....	<b>154</b>
<b>Marques commerciales</b> .....	<b>155</b>
<b>Caractéristiques techniques</b> .....	<b>156</b>
<b>Index</b> .....	<b>159</b>



## Accessoires

Vérifiez que les accessoires suivants sont fournis avec le produit.

Télécommande

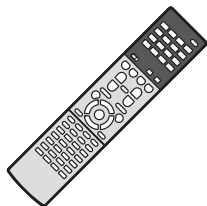

Piles (AAA, R03, UM-4) (x2)

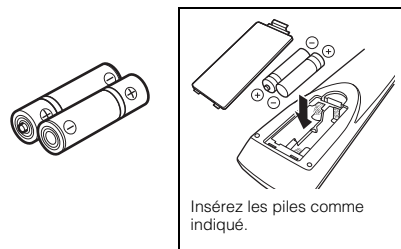

Antenne AM



Antenne FM



\*L'élément fourni dépend de la région d'achat.

Microphone YPAO



Câble d'alimentation



\*Le câble d'alimentation fourni dépend de la région d'achat.

CD-ROM (Mode d'emploi)

Manuel de configuration rapide



Brochure sur la sécurité

### Rayon d'action de la télécommande

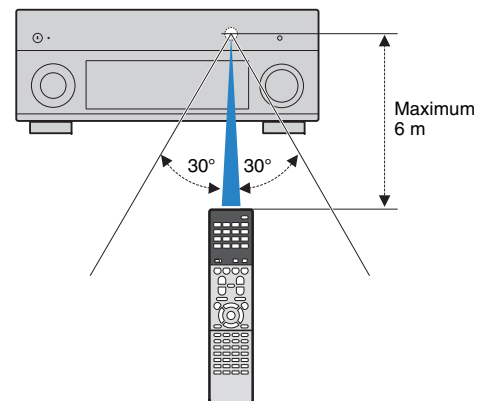
- Pointez la télécommande en direction du capteur situé sur l'unité et respectez la distance de fonctionnement indiquée ci-dessous.



- Les illustrations de la télécommande utilisées dans ce manuel représentent le modèle pour l'Australie, sauf avis contraire.
- Les illustrations de menus utilisées comme exemples dans ce manuel proviennent des menus anglais.
- (Modèle pour la Chine uniquement)  
Pour plus d'informations sur le pilotage d'appareils externes avec la télécommande, reportez-vous au « Supplément pour la télécommande » sur le CD-ROM fourni.

- Certaines caractéristiques sont indisponibles dans certaines régions.
- En fonction des améliorations du produit, les spécifications et illustrations peuvent être modifiées sans avis préalable.
- Ce manuel décrit les opérations réalisables avec la télécommande fournie.
- Dans ce manuel, le terme « iPod » désigne à la fois un « iPod » et un « iPhone », Sauf avis contraire, « iPod » peut donc s'appliquer à la fois à un « iPod » et un « iPhone ».
-  signale les précautions à prendre concernant l'utilisation de l'unité et les limites de ses fonctions.
-  signale des explications supplémentaires permettant une meilleure utilisation.

# FONCTIONS

## Fonctions de l'unité

### Prise en charge de nombreux contenus

- **Bluetooth** ➔ p.68
- **iPod/iPhone** ➔ p.69
- **USB** ➔ p.72
- **Serveur multimédia (PC/NAS)** ➔ p.75
- **Radio Internet** ➔ p.79
- **AirPlay** ➔ p.82

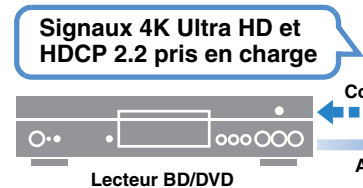

**Lecture de contenus Dolby Atmos pris en charge**  
➔ p.17

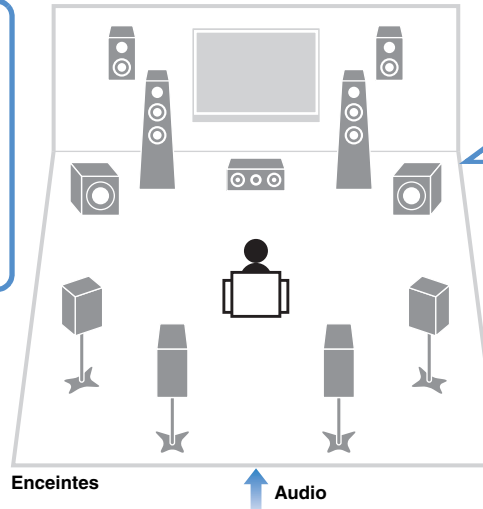

**Prise en charge d'enceintes en configuration 2 à 7 voies (et des enceintes de présence avant) ainsi que du raccordement de 2 caissons de graves. Permet de profiter d'espaces acoustiques avec des styles de musique variés.**

- **Optimisation automatique des réglages d'enceintes en fonction de la pièce (YPAO)** ➔ p.39
- **Reproduction de sources audio stéréo ou multivoies grâce aux champs sonores, comme dans les salles de cinéma et de concert (CINEMA DSP)** ➔ p.60
- **Bénéficier de la musique compressée de meilleure qualité (Compressed Music Enhancer)** ➔ p.64
- **Connexions bi-amplificatrices, extension des voies (avec amplificateur de puissance) et configurations multi-zone pour améliorer le système** ➔ p.22

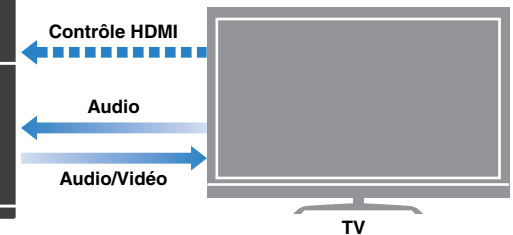

**Modifier la source d'entrée et vos réglages favoris d'un seul geste (SCENE)**  
➔ p.57

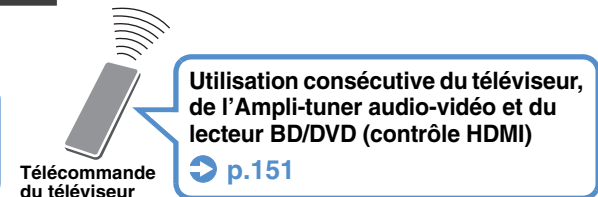

## De nombreuses fonctions utiles !

### ❑ Raccordement de divers appareils (p.30)

Diverses prises HDMI et prises d'entrée/sortie vous permettent de raccorder des appareils vidéo (tels que des lecteurs BD/DVD), des appareils audio (par exemple des lecteurs CD), des consoles de jeux, des caméscopes, etc.

### ❑ Lecture du son TV avec ambiance sonore à l'aide d'un seul câble de raccordement HDMI (Audio Return Channel : ARC) (p.28)

Lors de l'utilisation d'un téléviseur compatible avec la fonction ARC, vous avez besoin d'un seul câble HDMI pour restituer des signaux vidéo vers le téléviseur, recevoir des signaux audio à partir de ce dernier et transmettre des signaux de contrôle HDMI.

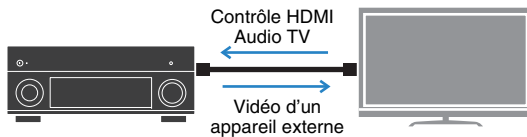

### ❑ Diverses options de connexion sans fil (p.47)

L'appareil dispose d'une fonction sans fil qui lui permet de se connecter à votre routeur sans fil (point d'accès) sans connexion d'un câble réseau. En outre, Wireless Direct permet de connecter directement un dispositif mobile à cet appareil sans routeur.



### ❑ Création de champs sonores 3D (p.60)

Le raccordement d'enceintes de présence avant vous permet de créer un champ sonore 3D naturel chez vous (CINEMA DSP 3D). Même en l'absence d'enceintes de présence avant, la fonction Virtual Presence Speaker (VPS) produit un son d'ambiance 3D. En outre, l'unité simule des enceintes Virtual Surround Back Speaker (VSBS) à l'aide des enceintes d'ambiance afin de conférer de la profondeur au champ sonore arrière, et cela même en l'absence d'enceintes d'ambiance arrière.

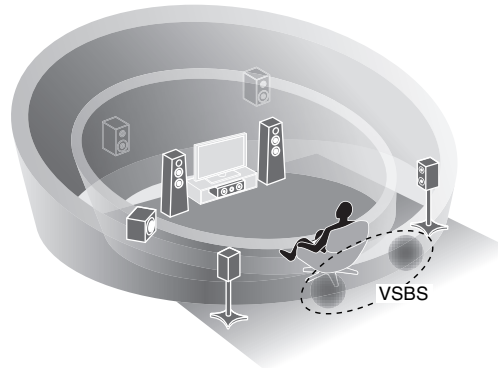

### ❑ Lecture de sources surround via 5 enceintes placées en façade (p.62)

Si vous disposez d'enceintes d'ambiance mais pas de la place nécessaire au fond de la pièce, vous pouvez les placer en face de vous afin de bénéficier d'un son d'ambiance multicanal via 5 enceintes en façade (Virtual CINEMA FRONT).

### ❑ Basse consommation (p.127)

Le mode ECO (fonction d'économie d'énergie) permet de réduire la consommation d'énergie de l'unité.

## Astuces utiles

### Je souhaite raccorder un appareil de lecture à l'aide d'un câble HDMI pour les contenus vidéo et d'un câble non HDMI pour les contenus audio...

Utilisez l'option « Sélection audio » du menu « Option » pour indiquer le type de prise d'entrée à utiliser pour la source d'entrée correspondante (p.99).

### Les sorties vidéo et audio ne sont pas synchronisées...

Utilisez l'option « Synchronisation lèvres » du menu « Réglage » pour ajuster le délai entre la sortie vidéo et audio (p.116).

### Je souhaite écouter le son sur les enceintes du téléviseur...

Utilisez l'option « Sortie Audio » du menu « Réglage » pour sélectionner la destination de sortie des signaux transmis dans l'unité (p.119). Les enceintes de votre téléviseur peuvent être sélectionnées en tant que destination de sortie.

### Je souhaite plus de grave...

Réglez l'option « Extra graves » du menu « Option » sur « Activé » pour obtenir un son plus riche en grave (p.98).

### Je souhaite changer la langue du menu affiché à l'écran...

Utilisez l'option « Langue » du menu « Réglage » pour sélectionner l'une des langues suivantes : allemand, anglais, chinois, espagnol, français, italien, japonais ou russe (p.37).

### Je souhaite mettre à jour le microprogramme...

Utilisez l'option « FIRM UPDATE » du menu « ADVANCED SETUP » pour mettre à jour le microprogramme de l'unité (p.132). Si l'unité est connectée à Internet, un message correspondant s'affiche sur le téléviseur lorsqu'une mise à jour du microprogramme est disponible (p.134).

### Il existe plusieurs autres fonctions permettant de personnaliser l'unité. Pour plus d'informations, reportez-vous aux pages suivantes :

- Réglages d'entrée (p.100)
- Réglages SCENE (p.102)
- Réglages des programmes sonores et des décodeurs d'ambiance (p.105)
- Réglages des diverses fonctions (p.109)
- Vue Informations (telle que signal audio et signal vidéo) (p.128)
- Paramètres du système (p.130)

## Applications utiles

---

### ■ AV CONTROLLER



« AV CONTROLLER » transforme votre smartphone/tablette en commande à distance sans fil fonctionnelle pour vos dispositifs de réseau Yamaha. Cette application vous offre la flexibilité de pilotage requise pour gérer les entrées disponibles, le volume, le silencieux, les commandes d'alimentation et la source de lecture.

#### Fonctions

- Mise sous/hors tension et réglage de volume
- Sélection des entrées, scènes et modes sonores
- Réglage des paramètres de DSP
- Commande de lecture (y compris choix de la musique pour certaines sources)



- Pour plus de détails, recherchez « AV CONTROLLER » sur l'App Store ou sur Google Play.

### ■ AV SETUP GUIDE (pour tablette)



« AV SETUP GUIDE » est une application conçue pour vous assister dans les raccordements entre l'ampli-tuner audio-vidéo et les sources ainsi que dans la configuration de l'ampli-tuner. Cette application vous guide pour effectuer différentes opérations comme le raccordement des enceintes, la connexion d'un téléviseur et d'un appareil audio/vidéo ainsi que la sélection des enceintes.

#### Fonctions

- Guide de connexions (enceintes, téléviseur et dispositifs vidéo/audio)
- Guide de configuration (paramétrage YPAO et assistance pour diverses configurations avec illustrations)
- Affichage du mode d'emploi



- Pour plus de détails, recherchez « AV SETUP GUIDE » sur l'App Store ou sur Google Play.

# Noms de pièces et fonctions

## Panneau avant

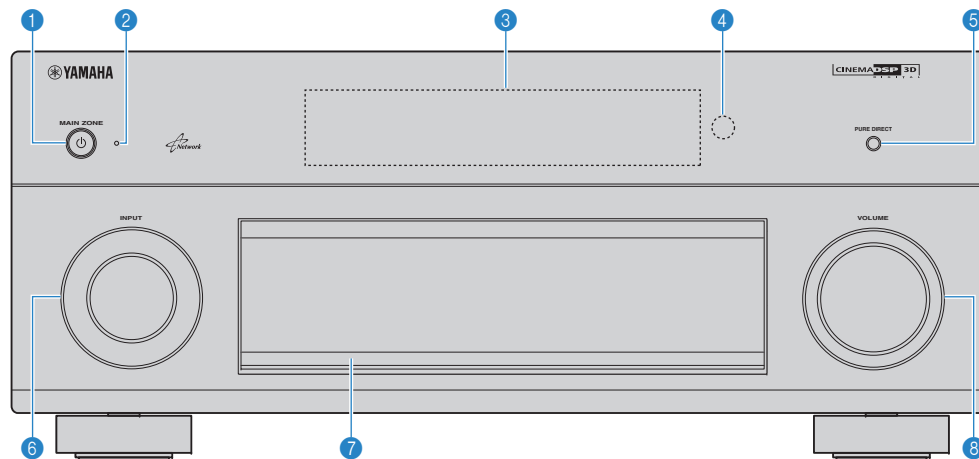

### 1 Touche MAIN ZONE

Met l'unité sous ou hors tension (veille).

### 2 Témoin de veille

S'allume lorsque l'unité se trouve en mode veille et si :

- Contrôle HDMI est activé (p.119)
- Attente Inchangé est activé (p.120)
- Veille du réseau est activé (p.121)
- Bluetooth Standby est activé (p.122)
- Un iPod est en charge (p.69)

### 3 Afficheur de la face avant

Affiche des informations (p.11).

### 4 Capteur de la télécommande

Reçoit les signaux de la télécommande (p.5).

### 5 Touche PURE DIRECT

Active/désactive le mode Pure Direct (p.64).

### 6 Bouton INPUT

Sélection d'une source d'entrée.

### 7 Clapet de la face avant

Pour la protection des commandes et des prises (p.10).

### 8 Bouton VOLUME

Règle le volume.

### Ouverture du clapet de la face avant

- Pour utiliser les commandes ou prises derrière le clapet de la face avant, appuyez doucement en bas du clapet pour l'ouvrir. Gardez le clapet fermé lorsque vous n'utilisez pas les commandes ou prises situées derrière le clapet de la face avant. (Attention à ne pas vous coincer les doigts.)

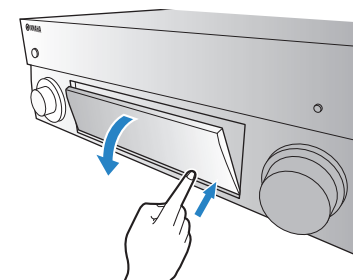

## ■ Intérieur du clapet de la face avant

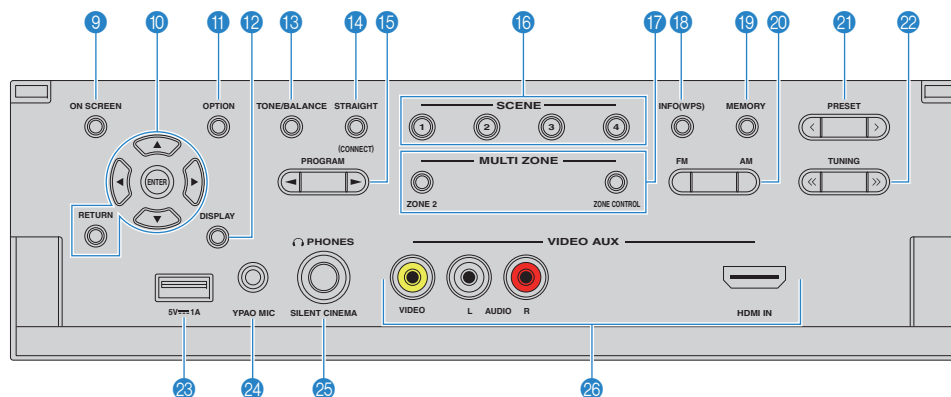

### 9 Touche ON SCREEN

Affiche le menu à l'écran sur le téléviseur.

### 10 Touches d'opération de menu

**Touches de curseur** Sélectionnez un menu ou un paramètre.

**ENTER** Confirme un élément sélectionné.

**RETURN** Revient à l'écran précédent.

### 11 Touche OPTION

Affiche le menu des options (p.96).

### 12 Touche DISPLAY

Affiche les informations d'état sur le téléviseur (p.95).

### 13 Touche TONE/BALANCE

Règle la bande des sons haute et basse fréquence en sortie (p.97).

Règle l'équilibre du volume de la voie gauche/droite pour la Zone2 (p.90).

### 14 Touche STRAIGHT

Active/désactive le mode de décodage direct (p.63).

### 15 Touches PROGRAM

Sélectionnez un programme sonore ou un décodeur d'ambiance (p.59).

### 16 Touches SCENE

Sélectionne la source d'entrée enregistrée, le programme sonore et divers paramètres via une seule touche. Ces touches permettent également d'allumer l'unité lorsqu'elle se trouve en mode veille (p.57).

### 17 Touches MULTI ZONE

**ZONE 2** Active/désactive la sortie audio sur Zone2 (p.89).

**ZONE CONTROL** Modifie la zone (zone principale ou Zone2) contrôlée par les touches et les boutons situés sur le panneau avant (p.89).

### 18 Touche INFO (WPS)

Sélectionne les informations présentées sur l'afficheur de la face avant (p.95).

Active le réglage des connexions réseau sans fil (configuration via bouton WPS) quand il est enfoncé pendant 3 secondes (p.50).

### 19 Touche MEMORY

Enregistre les stations radio FM/AM en tant que stations pré-réglées (p.66).

Enregistre les contenus USB/du réseau sous forme de raccourcis (p.91).

### 20 Touches FM et AM

Basculez entre FM et AM (p.65).

### 21 Touches PRESET

Sélectionnez une station radio FM/AM pré-réglée (p.66). Sélectionne un contenu USB/du réseau à partir de raccourcis (p.91).

### 22 Touches TUNING

Sélectionnez la radiofréquence (p.65).

### 23 Prise USB

Pour le raccordement d'un dispositif de stockage USB (p.72) ou d'un iPod (p.69).

### 24 Prise YPAO MIC

Pour le raccordement du microphone YPAO fourni (p.39).

### 25 Prise PHONES

Pour le branchement d'un casque.

### 26 Prises VIDEO AUX

Pour le raccordement d'un appareil tel qu'un caméscope ou une console de jeux (p.33).

## Afficheur de la face avant (témoins)

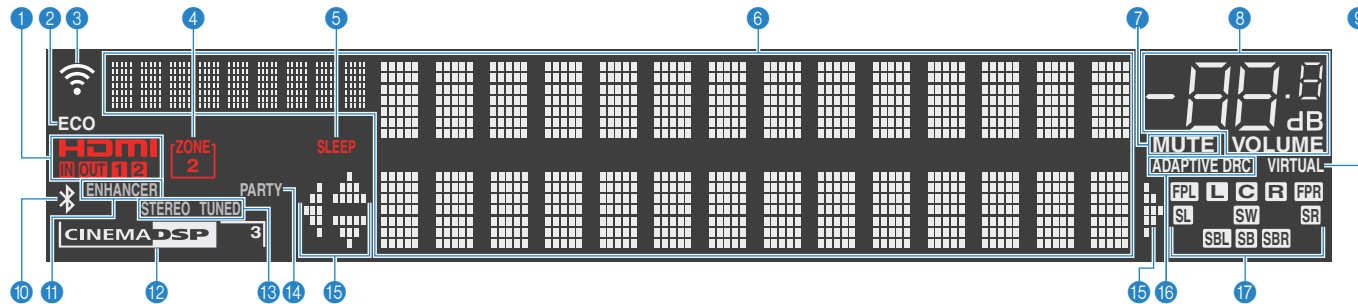

### 1 HDMI

S'allume lorsque des signaux HDMI sont restitués ou reçus.

### IN

S'allume lorsque des signaux HDMI sont reçus.

### OUT1/OUT2

Indique les prises HDMI OUT qui produisent actuellement un signal HDMI.

### 2 ECO

S'allume lorsque l'unité est en mode ECO (p.127).

### 3 Témoin d'intensité du signal

Indique l'intensité du signal du réseau sans fil (p.47).

### 4 ZONE2

S'allume lorsque le mode Zone2 (p.89) est activé.

### 5 SLEEP

S'allume lorsque la minuterie de mise hors service est activée.

### 6 Affichage des informations

Affiche le statut actuel (nom d'entrée et nom du mode sonore par exemple). Vous pouvez changer les informations affichées en appuyant sur INFO (p.95).

### 7 MUTE

Clignote lorsque le son est mis en sourdine.

### 8 Témoin de volume

Indique le volume actuel.

### 9 VIRTUAL

S'allume quand la fonction Virtual Presence Speaker (VPS), Virtual Surround Back Speaker (VSBS) (p.60) ou le traitement d'ambiance virtuelle (p.62) est actif.

### 10 Témoin Bluetooth

S'allume lorsque l'unité est raccordée à un dispositif Bluetooth (p.68).

### 11 ENHANCER

S'allume lorsque le mode Compressed Music Enhancer (p.64) fonctionne.

### 12 CINEMA DSP

S'allume lorsque le mode CINEMA DSP (p.60) fonctionne. « CINEMA DSP 3D » s'allume lorsque le mode CINEMA DSP 3D (p.60) est activé.

### 13 STEREO

S'allume lorsque l'unité reçoit un signal stéréo provenant d'une radio FM.

### TUNED

S'allume lorsque l'unité reçoit un signal provenant d'une station de radio FM/AM.

### 14 PARTY

S'allume lorsque l'unité est en mode fête (p.90).

### 15 Témoins de curseur

Indiquent les touches de curseur de la télécommande actuellement opérationnelles.

### 16 ADAPTIVE DRC

S'allume lorsque le mode Adaptive DRC (p.97) fonctionne.

### 17 Témoins d'enceinte

Ils indiquent les bornes depuis lesquelles les signaux sont émis.

- L** Enceinte avant (G)
- R** Enceinte avant (D)
- C** Enceinte centrale
- SL** Enceinte d'ambiance (G)
- SR** Enceinte d'ambiance (D)
- SBL** Enceinte d'ambiance arrière (G)
- SBR** Enceinte d'ambiance arrière (D)
- SB** Enceinte d'ambiance arrière
- FPL** Enceinte de présence avant (G)
- FPR** Enceinte de présence avant (D)
- SW** Caisson de graves

# Panneau arrière

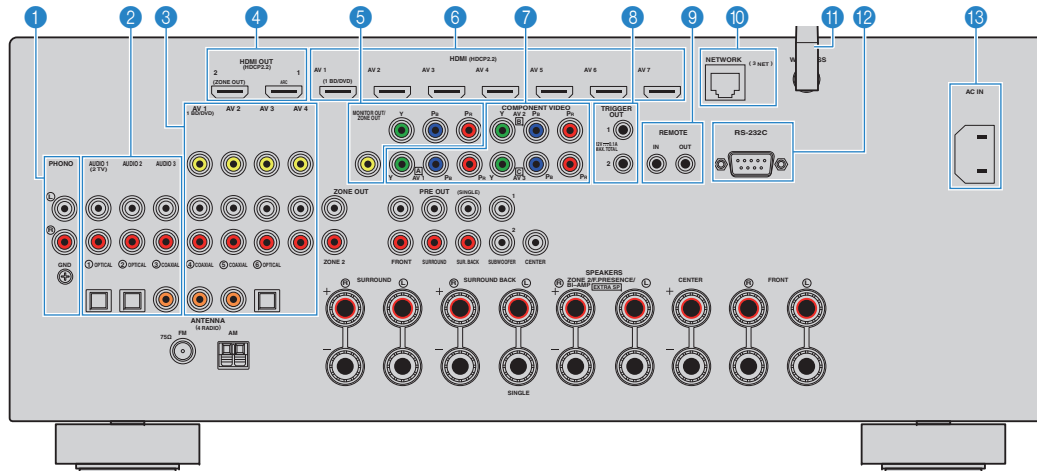

\* La zone autour des prises de sortie audio/vidéo est blanche sur le produit réel afin d'éviter les mauvais raccordements.

## 1 Prises PHONO

Pour le raccordement à une platine (p.32).

## 2 Prises AUDIO 1-3

Pour le raccordement à des appareils de lecture audio et la réception de signaux audio (p.32).

## 3 Prises AV 1-4

Pour le raccordement à des appareils de lecture vidéo/audio et la réception de signaux vidéo/audio (p.30).

## 4 Prise HDMI OUT 1

Pour le raccordement à un téléviseur compatible HDMI et la restitution de signaux vidéo/audio (p.28). En cas d'utilisation de la fonction ARC, le signal audio du téléviseur peut également être reçu par la prise HDMI OUT 1.

## Prise HDMI OUT 2 (ZONE OUT)

Pour le raccordement à un téléviseur compatible HDMI et la restitution des signaux vidéo/audio (p.30) ou pour le raccordement à un périphérique compatible HDMI utilisé dans la Zone2 (p.87).

## 5 Prises vidéo à composantes/composite MONITOR OUT/ZONE OUT

Pour le raccordement à un téléviseur prenant en charge les signaux vidéo à composantes ou composite et la restitution des signaux vidéo (p.29) ou pour le raccordement à un moniteur vidéo Zone2 (p.86).

## 6 Prises HDMI (AV 1-7)

Pour le raccordement à des appareils de lecture compatibles HDMI et la réception de signaux vidéo/audio (p.30).

## 7 Prises COMPONENT VIDEO (AV 1-3)

Pour le raccordement à des appareils de lecture vidéo prenant en charge la vidéo à composantes et la réception de signaux vidéo (p.31).

## 8 Prises TRIGGER OUT 1-2

Pour le raccordement à des appareils prenant en charge la fonction déclencheur (p.36).

## 9 Prises REMOTE IN/OUT

Pour vous raccorder à un émetteur/récepteur de signal infrarouge, afin de commander l'unité et d'autres appareils à partir d'une autre pièce (p.88).

## 10 Prise NETWORK

Pour le raccordement à un réseau via un câble de réseau (p.35).

## 11 Antenne sans fil

Pour le raccordement à un périphérique de réseau sans fil (p.47).

## 12 Borne RS-232C

Il s'agit d'une borne d'extension de commande pour installation personnalisée. Contactez votre revendeur pour plus d'informations.

## 13 Prise AC IN

Pour raccorder le câble d'alimentation fourni (p.36).



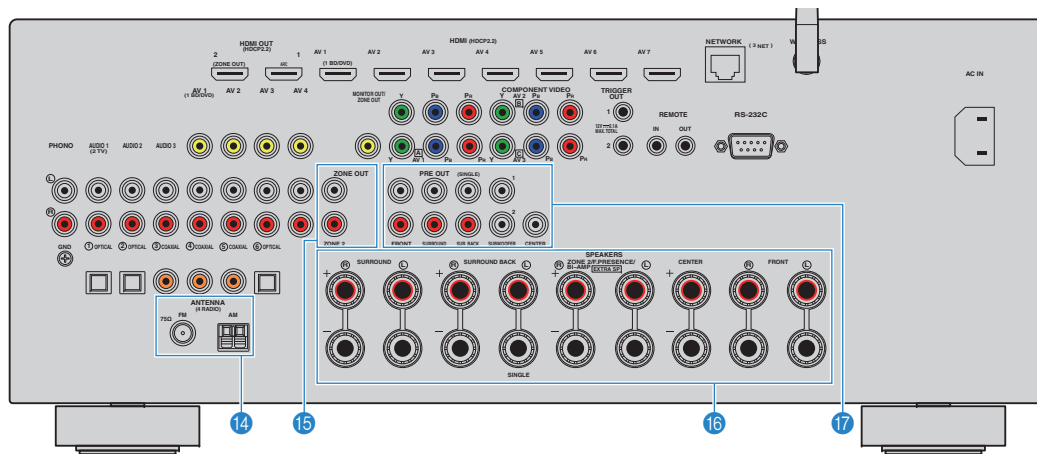

\* La zone autour des prises de sortie audio/vidéo est blanche sur le produit réel afin d'éviter les mauvais raccordements.

**14 Prises ANTENNA**

Pour le raccordement à des antennes FM et AM (p.34).

**15 Prises ZONE OUT**

Pour le raccordement à l'amplificateur externe utilisé en Zone2 et la restitution des signaux audio (p.86).

**16 Bornes SPEAKERS**

Pour le raccordement à des enceintes (p.16).

**17 Prises PRE OUT**

Pour le raccordement à un caisson de graves avec amplificateur intégré (p.20) ou à un amplificateur de puissance externe (p.26).

# Télécommande

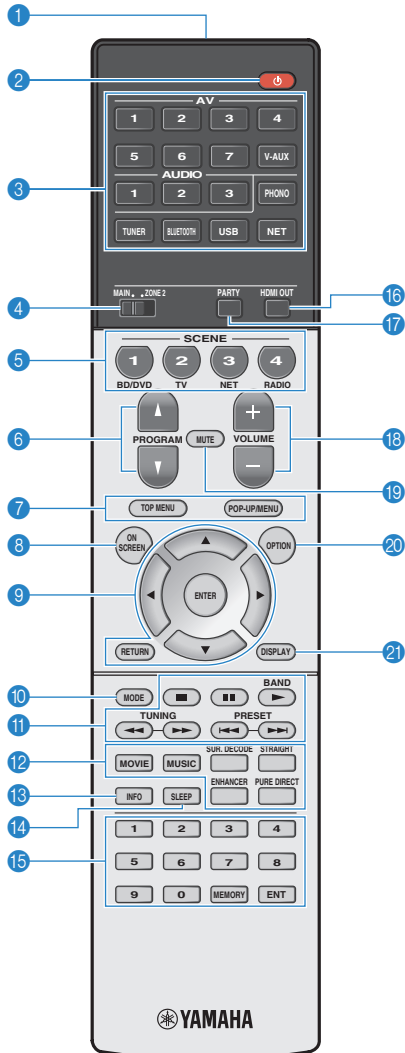

- 1 Émetteur de signal de commande**  
Émet des signaux infrarouges.
- 2 Touche (alimentation de l'ampli-tuner)**  
Met l'unité sous ou hors tension (veille).
- 3 Touches de sélection d'entrée**  
Sélectionnez une source d'entrée pour la lecture.  
**AV 1-7** Prises AV 1-7  
**V-AUX** Prises VIDEO AUX (sur le panneau avant)  
**AUDIO 1-3** Prises AUDIO 1-3  
**PHONO** Prises PHONO  
**TUNER** Radio FM/AM  
**BLUETOOTH** Connexion *Bluetooth* (l'unité en tant qu'ampli-tuner *Bluetooth*)  
**USB** Prise USB (sur le panneau avant)  
**NET** Sources NETWORK (appuyez à plusieurs reprises pour sélectionner la source réseau voulue)
- 4 Interrupteur MAIN/ZONE2**  
Modifie la zone (zone principale ou la Zone2) contrôlée par la télécommande (p.89).
- 5 Touches SCENE**  
Sélectionne la source d'entrée enregistrée, le programme sonore et divers paramètres via une seule touche. Ces touches permettent également d'allumer l'unité lorsqu'elle se trouve en mode veille (p.57).
- 6 Touches PROGRAM**  
Sélectionnent un programme sonore (p.59).
- 7 Touches d'opération d'appareil externe**  
Affiche les menus pour l'appareil de lecture compatible avec le contrôle HDMI (p.151).
- 8 Touche ON SCREEN**  
Affiche le menu à l'écran sur le téléviseur.
- 9 Touches d'opération de menu**  
**Touches de curseur** Sélectionnez un menu ou un paramètre.  
**ENTER** Confirme un élément sélectionné.  
**RETURN** Revient à l'écran précédent.
- 10 Touche MODE**  
Passe en mode de fonctionnement iPod (p.71).

- 11 Touches radio**  
Utilisez la radio FM/AM lorsque l'option « TUNER » est sélectionnée comme source (p.65).  
**BAND** Bascule entre FM et AM.  
**PRESET** Sélectionnez une station préséglée.  
**TUNING** Sélectionnez la radiofréquence.
- Touches d'opération d'appareil externe**  
Permettent de contrôler la lecture quand « USB » ou « NET » est sélectionné comme source d'entrée, ou de contrôler la lecture de l'appareil compatible avec le contrôle HDMI (p.151).
- 12 Touches de mode sonore**  
Sélectionnez un mode sonore (p.59).
- 13 Touche INFO**  
Sélectionne les informations présentées sur l'afficheur de la face avant (p.95).
- 14 Touche SLEEP**  
Règle l'unité en mode veille automatique après une durée déterminée (minuterie de mise hors service). Appuyez à plusieurs reprises pour définir cette durée (120 min, 90 min, 60 min, 30 min, hors tension).
- 15 Touches numériques**  
Permettent d'entrer des valeurs numériques, comme des fréquences radio.  
**Touche MEMORY**  
Enregistre les stations radio FM/AM en tant que présélections (p.66).
- 16 Touche HDMI OUT**  
Sélectionne les prises HDMI OUT utilisées pour la sortie vidéo/audio (p.56).
- 17 Touche PARTY**  
Active ou désactive le mode fête (p.90).
- 18 Touches VOLUME**  
Réglez le volume.
- 19 Touche MUTE**  
Met la sortie audio en sourdine.
- 20 Touche OPTION**  
Affiche le menu des options (p.96).
- 21 Touche DISPLAY**  
Affiche les informations d'état sur le téléviseur (p.95).



• (Modèle pour la Chine uniquement)  
Pour plus d'informations sur les touches autres que celles ci-dessus, reportez-vous au « Supplément pour la télécommande » sur le CD-ROM fourni.

# PRÉPARATION

## Procédure de configuration générale

### 1 Raccordements des enceintes (p.16)

#### Configuration de base des enceintes (p.17)

Choisissez la disposition des enceintes et raccordez-les à l'unité.

#### Configuration avancée des enceintes (p.22)

Appliquez les connexions bi-amplificatrices, l'extension des voies (à l'aide d'un amplificateur de puissance externe) ou les configurations multi-zone pour améliorer le système.

### 2 Raccordement d'un téléviseur (p.28)

Raccordez un téléviseur à l'unité.

### 3 Raccordement d'appareils externes (p.30)

Raccordez des appareils vidéo (tels que des lecteurs BD/DVD) et appareils audio (tels que les lecteurs CD) à l'unité.

### 4 Raccordement des antennes FM/AM (p.34)

Raccordez les antennes FM/AM fournies à l'unité.

### 5 Raccordement d'un câble de réseau ou préparation de l'antenne sans fil (p.35)

Raccordez l'unité à un routeur (point d'accès) avec un câble de réseau ou préparez l'antenne sans fil pour établir la connexion à un réseau sans fil.

### 6 Raccordement d'autres appareils (p.36)

Raccordez des dispositifs externes, comme par exemple des appareils prenant en charge la fonction déclencheur.

### 7 Raccordement du câble d'alimentation (p.36)

Une fois tous les raccordements terminés, branchez le câble d'alimentation.

### 8 Sélection d'une langue dans le menu affiché à l'écran (p.37)

Sélectionnez la langue souhaitée pour le menu affiché à l'écran (la langue par défaut est l'anglais).

### 9 Configuration des paramètres d'enceintes nécessaires (p.38)

Selon votre configuration d'enceintes, vous devez effectuer manuellement certains réglages d'enceintes avant d'exécuter la fonction YPAO.

### 10 Optimisation automatique des réglages d'enceintes (YPAO) (p.39)

Optimisez les réglages des enceintes, tels que les paramètres acoustiques et d'équilibre des volumes, en fonction de la pièce (YPAO).

### 11 Raccordement à un périphérique de réseau sans fil (p.47)

Raccordez l'unité à un routeur sans fil (point d'accès) ou un appareil mobile en établissant une connexion sans fil.

La préparation est désormais terminée. Vous pouvez visionner des films, écouter de la musique, la radio et d'autres contenus sur l'unité !

# 1 Raccordements des enceintes

L'appareil est muni de 7 amplificateurs intégrés. Vous pouvez raccorder de 2 à 9 enceintes et jusqu'à 2 caissons de graves pour créer un véritable espace acoustique dans votre pièce. Vous pouvez également appliquer les connexions bi-amplificatrices, l'extension des voies (à l'aide d'un amplificateur de puissance externe) ou les configurations multi-zone pour améliorer le système (p.22).

### Attention

- L'unité est configurée pour des enceintes 8 ohms par défaut. Lorsque vous raccordez des enceintes 6 ohms, réglez l'impédance d'enceinte de l'unité sur « 6 Ω MIN ». Si tel est le cas, vous pouvez également utiliser des enceintes 4 ohms comme enceintes avant. Pour plus d'informations, reportez-vous à la section « Réglage de l'impédance des enceintes » (p.20).

### Fonctions de chaque enceinte

Type d'enceinte	Abr.	Fonction
Avant (G)	<b>FL</b>	Produisent les sons des voies gauche/droite avant (sons stéréo).
Avant (D)	<b>FR</b>	
Centre	<b>C</b>	Produit les sons de voie centrale (tels que les dialogues et les voix).
Surround (G)	<b>SL</b>	Produit les sons d'ambiance des voies gauche/droite. Les enceintes d'ambiance produisent également les sons d'ambiance de voie arrière lorsqu'aucune enceinte d'ambiance arrière n'est connectée.
Surround (D)	<b>SR</b>	
Surround arrière (G)	<b>SBL</b>	Produit les sons d'ambiance des voies arrière gauche/droite.
Surround arrière (D)	<b>SBR</b>	
Présence avant gauche (G)	<b>FPL</b>	Produisent des effets sonores CINEMA DSP. Avec la fonction CINEMA DSP 3D (p.60), les enceintes de présence avant créent un champ sonore 3D naturel dans votre pièce.
Présence avant droit (D)	<b>FPR</b>	
Subwoofer	<b>SW</b>	Produit des sons à partir de la voie LFE (effet de basses fréquences) et renforce les basses des autres voies. Cette voie est comptée pour 0.1. Vous pouvez raccorder 2 caissons de graves à l'unité et les placer sur les côtés gauche et droit (ou à l'avant/arrière) de la pièce.



- Nous recommandons l'utilisation d'enceintes de présence avant afin de bénéficier pleinement des effets des champs sonores 3D. Cependant, l'unité crée une Virtual Presence Speaker (VPS) en utilisant les enceintes avant, centrales et d'ambiance afin de produire des champs sonores 3D, même lorsqu'aucune enceinte de présence avant n'est connectée (p.60).
- Consultez « Disposition idéale des enceintes » (diagramme situé à droite) comme référence. Il n'est pas nécessaire de disposer les enceintes comme sur le diagramme puisque la fonction YPAO de l'unité optimisera automatiquement les réglages des enceintes (comme les distances) en fonction de la disposition adoptée.
- Lorsque vous utilisez une seule enceinte d'ambiance arrière, placez-la en arrière de la position d'écoute (entre « SBL » et « SBR » dans le diagramme).

### Disposition idéale des enceintes

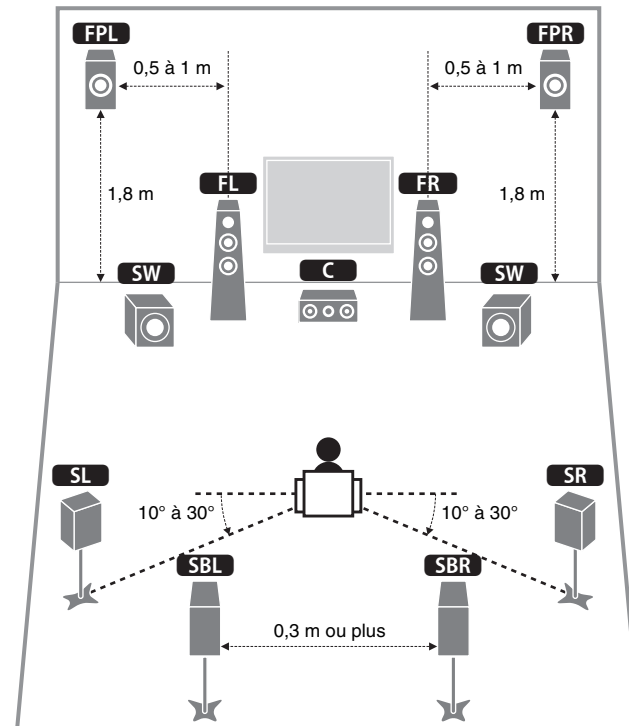

## Configuration de base des enceintes

### ■ Disposition des enceintes dans votre pièce

Placez les enceintes et le caisson de graves dans la pièce en fonction du nombre d'enceintes. Cette section présente des exemples représentatifs de disposition des enceintes.



- Pour lire un contenu Dolby Atmos, choisissez un système d'enceintes portant le repère ★.
- (A propos du nombre de voies) « 5.1.2 » désigne par exemple un « système 5.1 voies standard plus 2 voies pour le champ sonore au-dessus de l'auditeur ». Pour plus de détails sur la pose d'enceintes au plafond (enceintes de présence), reportez-vous à la section «Disposition des enceintes de présence» (p.19).

#### □ Système à 7.1+2 voies [★5.1.2] (avec enceintes d'ambiance arrière et enceintes de présence avant)

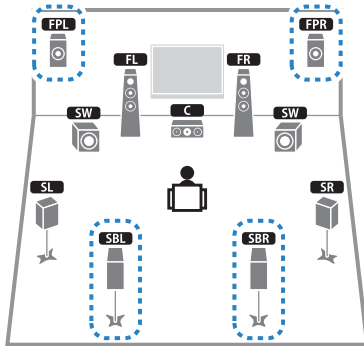

Ce système d'enceintes révèle toutes les performances de l'appareil et vous permet de profiter d'un champ sonore 3D particulièrement naturel quel que soit le contenu audio choisi.



- Les enceintes d'ambiance arrière et les enceintes de présence avant ne produisent pas de son simultanément. L'unité bascule automatiquement sur les enceintes à utiliser selon le mode CINEMA DSP sélectionné (p.60).

#### □ Système à 7.1 voies [★5.1.2] (avec enceintes de présence avant)

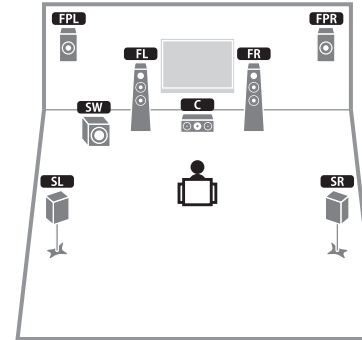

Ce système d'enceintes exploite les enceintes de présence avant pour produire un champ sonore 3D naturel, et simule en outre des enceintes Virtual Surround Back Speaker (VSBS) à l'aide des enceintes d'ambiance, conférant une impression de profondeur au champ sonore arrière. Ce système est parfaitement adapté à la lecture de contenus 5.1, mais également 7.1.

#### □ Système à 7.1 voies [★7.1.0] (avec enceintes d'ambiance arrière)

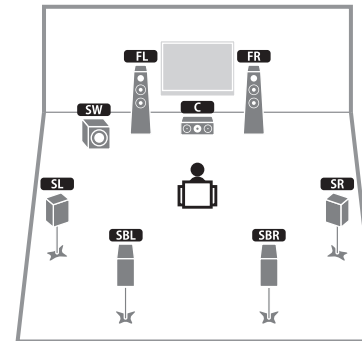

Ce système d'enceinte forme une Virtual Presence Speaker (enceinte de présence virtuelle alias VPS) en utilisant les enceintes avant, centrales et d'ambiance afin de produire un champ sonore 3D. Il vous permet également de bénéficier d'un son surround étendu grâce aux enceintes d'ambiance arrière.

❑ **Système à 5.1 voies**

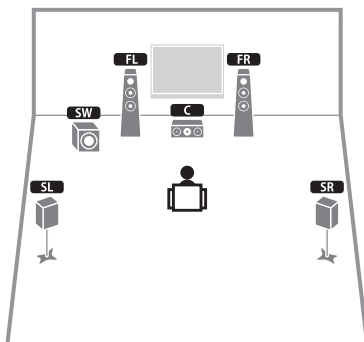

Ce système d'enceintes simule des enceintes Virtual Presence Speaker (VPS) à l'aide des enceintes avant, centrale et d'ambiance pour produire un champ sonore 3D, et simule en outre des enceintes Virtual Surround Back Speaker (VSBS) à l'aide des enceintes d'ambiance, conférant une impression de profondeur au champ sonore arrière. Ce système est parfaitement adapté à la lecture de contenus 5.1, mais également 7.1.

❑ **Système avant à 5.1 voies (avec enceintes d'ambiance)**

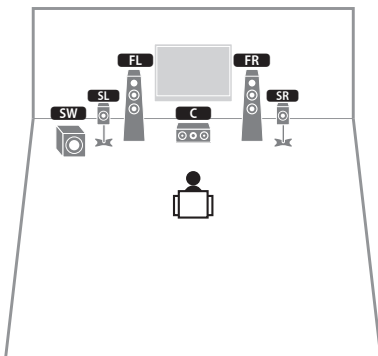

Même lorsque les enceintes d'ambiance sont placées à l'avant, cette unité crée des enceintes d'ambiance virtuelles arrière afin que vous puissiez bénéficier d'un son d'ambiance multicanal (Virtual CINEMA FRONT) lorsque le réglage « Disposition (Surround) » (p.114) du menu « Réglage » est sur « Avant ».



- Vous pouvez bénéficier d'un son d'ambiance même sans l'enceinte centrale (système avant à 4.1 voies).

❑ **Système avant à 5.1 voies (avec enceintes de présence avant)**

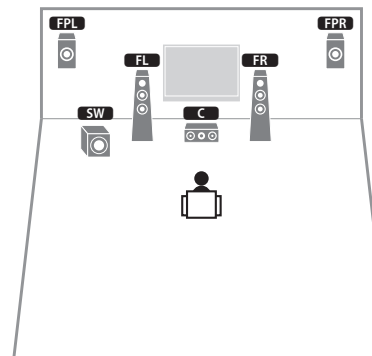

Ce système d'enceintes utilise les enceintes de présence avant afin de produire un champ sonore 3D naturel. Il crée des enceintes d'ambiance virtuelles en utilisant les enceintes avant afin que vous puissiez bénéficier d'un son d'ambiance multicanal (Virtual CINEMA DSP).

❑ **Système à 2.1 voies**

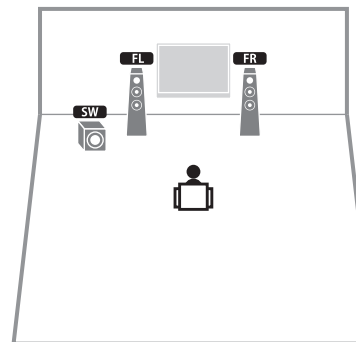

Cette unité crée des enceintes d'ambiance virtuelles en utilisant les enceintes avant afin que vous puissiez bénéficier d'un son d'ambiance multicanal (Virtual CINEMA DSP), même lorsqu'aucune enceinte d'ambiance n'est connectée.



- Ajoutez l'enceinte centrale pour configurer le système à 3.1 voies.

## ❑ Disposition des enceintes de présence

L'unité propose trois options de configuration pour les enceintes de présence (Hauteur avant, Au-dessus et Dolby Enabled SP). Choisissez une option de configuration adaptée à votre environnement d'écoute.



- Dolby Atmos et Cinema DSP 3D sont disponibles avec chaque option de configuration.

### Hauteur avant

Installez les enceintes de présence sur les côtés du mur avant.

Cette option produit un champ sonore naturel et offrant une excellente continuité entre les plans sonores gauche, droite, supérieur et inférieur, ainsi qu'une dispersion sonore efficace.

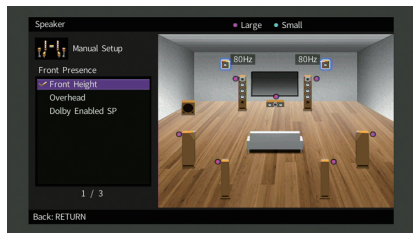

### Au-dessus

Installez les enceintes de présence au plafond, au-dessus de la position d'écoute.

Cette option produit un champ et des effets sonores particulièrement réalistes au-dessus de l'auditeur, et offre une excellente continuité entre les champs sonores avant et arrière.



- Pour des détails sur l'emplacement d'installation des enceintes au plafond, reportez-vous à la section «Remarques relatives au montage d'enceintes au plafond» (p.19).

## Dolby Enabled SP

Utilisez les enceintes Dolby Enabled comme enceintes de présence.

Elle utilise les sons réfléchis sur le plafond et restitue le champ sonore au-dessus de la position d'écoute par le simple biais d'enceintes placées à la même hauteur que des enceintes Home Theater traditionnelles.

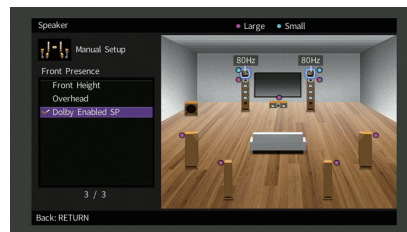

- Placez les enceintes Dolby Enabled speakers sur ou à proximité des enceintes avant traditionnelles. Une unité Dolby Enabled speaker peut être intégrée à une enceinte traditionnelle. Pour plus d'informations, reportez-vous au mode d'emploi des enceintes Dolby Enabled speakers.

### Remarques relatives au montage d'enceintes au plafond

Si vous montez des enceintes d'ambiance sur un plafond, veillez à les installer juste au-dessus de la position d'écoute, ou sur la partie du plafond correspondant au point intermédiaire entre le champ des enceintes avant et la position d'écoute.

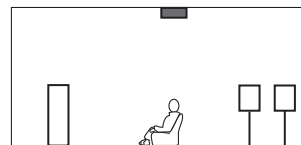
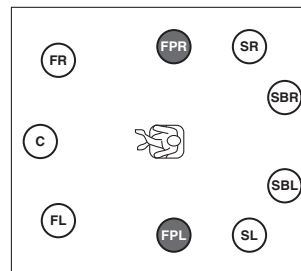

**Attention**

- Veillez à utiliser uniquement des enceintes conçues pour un montage au plafond et à prendre des précautions pour prévenir la chute des enceintes. Confiez tout travail de montage à un professionnel qualifié ou à un revendeur agréé.

## ■ Réglage de l'impédance des enceintes

L'unité est configurée pour des enceintes 8 ohms par défaut. Lorsque vous utilisez une enceinte 6 ohms (et quelle que soit la voie), réglez l'impédance d'enceinte sur « 6 Ω MIN ». Si tel est le cas, vous pouvez également utiliser des enceintes 4 ohms comme enceintes avant.

**1 Avant de raccorder les enceintes, raccordez le câble d'alimentation à une prise secteur.**

**2 Tout en appuyant sur STRAIGHT sur le panneau avant et en maintenant cette pression, appuyez sur MAIN ZONE .**

MAIN ZONE  STRAIGHT

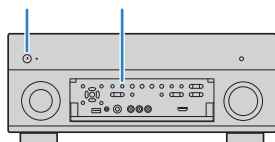

**3 Vérifiez que « SPEAKER IMP. » apparaît sur l'afficheur de la face avant.**



**4 Appuyez sur STRAIGHT pour sélectionner « 6 Ω MIN ».**

**5 Appuyez sur MAIN ZONE  pour mettre l'unité en mode veille et débranchez le câble d'alimentation de la prise secteur.**

Vous êtes maintenant prêt à raccorder les enceintes.

## ■ Raccordements des enceintes

Raccordez les enceintes placées dans la pièce à l'unité.

**Attention**

- Débranchez le câble d'alimentation de l'unité de la prise secteur et éteignez le caisson de graves avant de raccorder les enceintes.
- Veillez à ce que les fils conducteurs du câble de l'enceinte ne se touchent pas ou n'entrent pas en contact avec les parties métalliques de l'unité. Ce contact risque d'endommager l'unité ou les enceintes. Si un court-circuit survient au niveau des câbles de l'enceinte, le message « Check SP Wires » apparaît sur l'afficheur de la face avant lors de la mise sous tension de l'unité.

### Enceintes à raccorder

Pièce	Type d'enceinte	Abr.	Système d'enceintes (nombre de voies)				Affect. amp. puiss. (p.112)
			7+2	7	5	2	
Zone principale	Avant (G)	<b>FL</b>	●	●	●	●	Basic (par défaut)
	Avant (D)	<b>FR</b>	●	●	●	●	
	Centre	<b>C</b>	●	●	●		
	Surround (G)	<b>SL</b>	●	●	○*3		
	Surround (D)	<b>SR</b>	●	●	○*3		
	Surround arrière (G)	<b>SBL</b>	●	○*1			
	Surround arrière (D)	<b>SBR</b>	●	○*1			
	Présence avant gauche (G)	<b>FPL</b>	●	○*2	○*4		
	Présence avant droit (D)	<b>FPR</b>	●	○*2	○*4		

Si vous disposez de sept enceintes, utilisez-en deux en tant qu'enceintes d'ambiance arrière (\*1) ou enceintes de présence avant (\*2).

Si vous disposez de cinq enceintes, utilisez-en deux en tant qu'enceintes d'ambiance (\*3) ou enceintes de présence avant (\*4).



- Vous pouvez également raccorder jusqu'à 2 caissons de graves (avec amplificateur intégré) à l'appareil.
- Pour plus d'informations sur l'utilisation d'un amplificateur de puissance externe (amplificateur hi-fi ou autre) afin d'améliorer la restitution des enceintes, reportez-vous à « Raccordement d'un amplificateur de puissance externe » (p.26).



### Câbles nécessaires pour le raccordement (disponibles dans le commerce)

Câbles de raccordement (x nombre d'enceintes)



Câble de broche audio (deux pour connecter deux caissons de graves)



### Diagramme de raccordement

Reportez-vous au diagramme suivant pour raccorder les enceintes à l'unité.

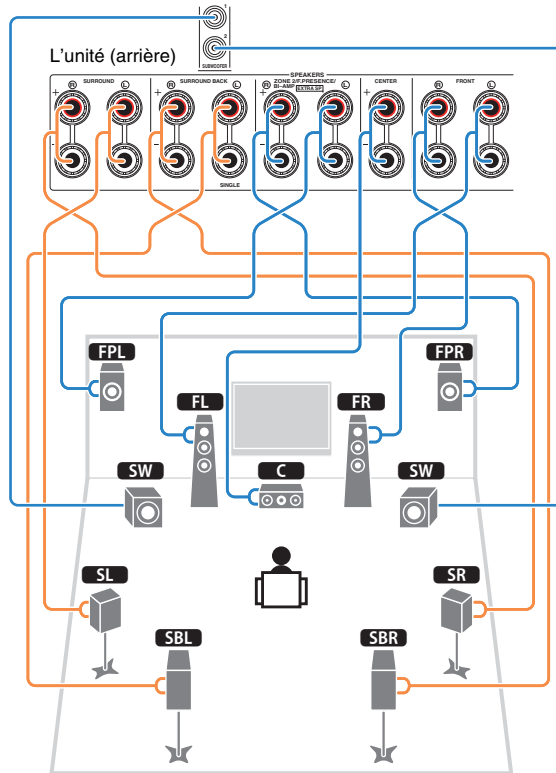

• Lorsque vous n'utilisez qu'une enceinte surround arrière, vous devez la raccorder à la prise SINGLE (côté gauche).

### ❑ Raccordement des câbles d'enceinte

Les câbles d'enceinte sont composés de deux fils. L'un se connecte à la borne négative « - » de l'unité et de l'enceinte, l'autre est destiné à la borne positive « + ». Si les fils sont de couleurs différentes afin d'éviter toute confusion, connectez le fil de couleur noire à la borne négative et l'autre fil à la borne positive.

- ① Dénudez sur environ 10 mm les extrémités du câble d'enceinte et torsadez solidement les fils dénudés de ce câble.
- ② Desserrez la borne d'enceinte.
- ③ Insérez les fils dénudés du câble dans l'écartement sur le côté (supérieur droit ou inférieur gauche) de la borne.
- ④ Serrez la borne.

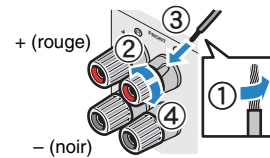

### Utilisation d'une fiche banane

- ① Serrez la borne d'enceinte.
- ② Insérez la fiche banane dans l'extrémité de la borne.

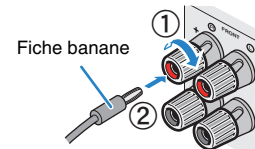

### ❑ Raccordement du caisson de graves (avec amplificateur intégré)

Utilisez un câble de broche audio pour connecter le caisson de graves.

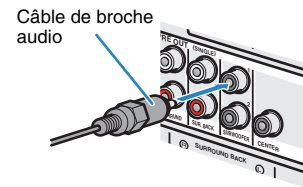

## Configuration d'enceinte avancée

Outre la configuration de base des enceintes (p.17), l'unité vous permet d'appliquer les configurations d'enceintes suivantes pour améliorer le système.

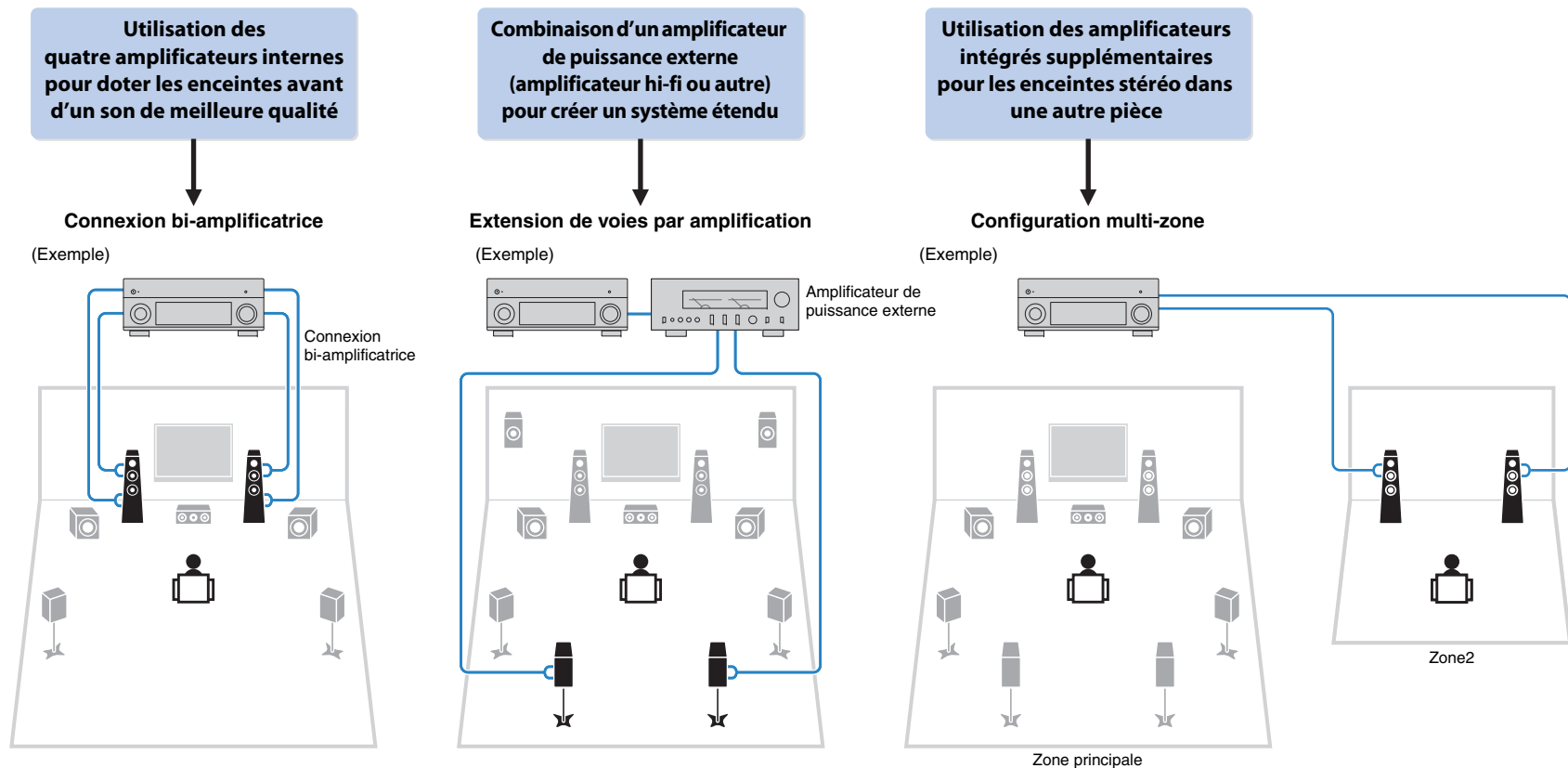

## ■ Configurations d'enceintes disponibles

Zone principale			Multi-zone	Affect. amp puiss. (p.112)	Page
Voie de sortie (maximum)	Bi-amplificateur	Amplificateur de puissance externe (requis)			
5	○			5ch BI-AMP	23
7	○	Surround arrière		5ch BI-AMP +SB	24
7			+1 (Zone2)	7ch +1ZONE	24



- Lorsque vous appliquez l'une de ces configurations, vous devez configurer le paramètre « Affect. amp puiss. » dans le menu « Réglage » (p.38).

## □ 5ch BI-AMP

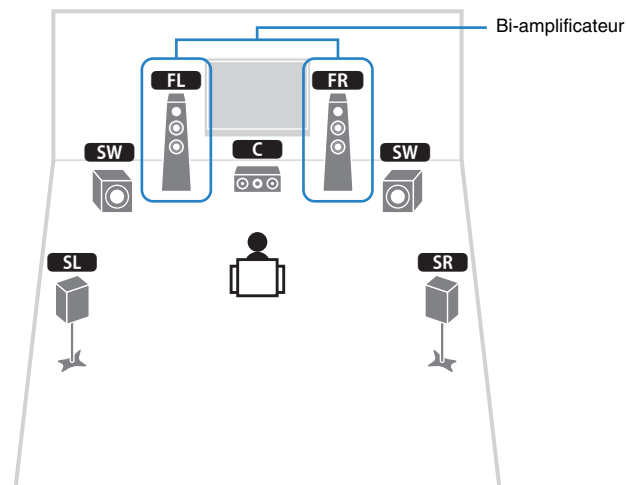

Enceinte	Raccorder à
<b>FL</b> <b>FR</b>	FRONT et EXTRA SP (connexion bi-amplificatrice)
<b>C</b>	CENTER
<b>SL</b> <b>SR</b>	SURROUND
<b>SBL</b> <b>SBR</b>	(inutilisée)
<b>FPL</b> <b>FPR</b>	(inutilisée)
<b>SW</b>	SUBWOOFER 1-2

□ 5ch BI-AMP +SB

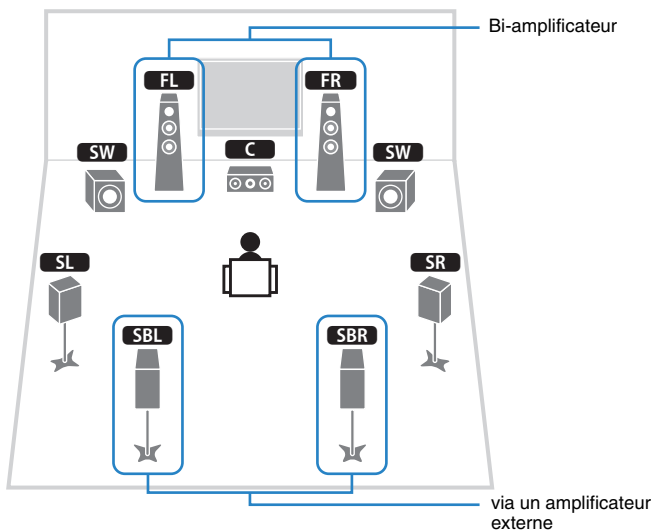

□ 7ch +1ZONE

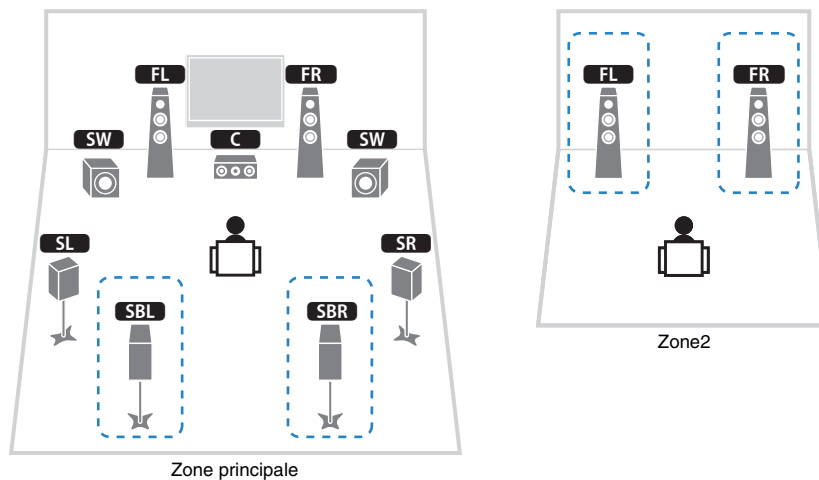

Enceinte	Raccorder à
<b>FL FR</b>	FRONT et EXTRA SP (connexion bi-amplificatrice)
<b>C</b>	CENTER
<b>SL SR</b>	SURROUND
<b>SBL SBR</b>	SUR.BACK (PRE OUT) via l'amplificateur de puissance externe
<b>FPL FPR</b>	(inutilisée)
<b>SW</b>	SUBWOOFER 1-2

Enceinte	Raccorder à
<b>FL FR</b>	FRONT
<b>C</b>	CENTER
<b>SL SR</b>	SURROUND
<b>SBL SBR</b>	SURROUND BACK
<b>FPL FPR</b>	(inutilisée)
<b>SW</b>	SUBWOOFER 1-2
Enceintes Zone2	EXTRA SP



- Lorsque la sortie Zone2 est activée (p.89), les enceintes d'ambiance arrière de la zone principale ne restituent pas de son.

## Raccordement d'enceintes avant prenant en charge les connexions bi-amplificatrices

Lorsque vous utilisez des enceintes avant prenant en charge des connexions bi-amplificatrices, raccordez-les aux prises FRONT et EXTRA SP.

Pour activer la fonction bi-amplificatrice, configurez l'option « Affect. amp puiss. » du menu « Réglage » après avoir raccordé le câble d'alimentation à une prise secteur (p.38).

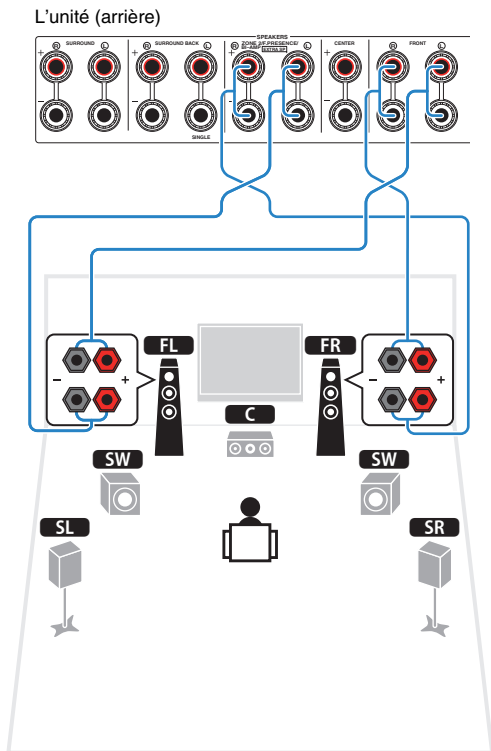

## Raccordement des enceintes Zone2

Si vous utilisez des enceintes Zone2, raccordez-les aux prises EXTRA SP.

Afin d'utiliser les bornes EXTRA SP pour les enceintes Zone2, réglez l'option « Affect. amp puiss. » du menu « Réglage » après avoir raccordé le câble d'alimentation à une prise secteur (p.38).

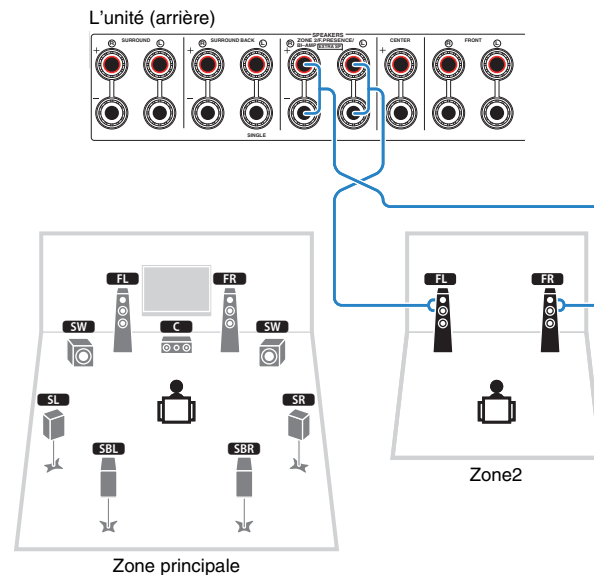

• Vous pouvez également raccorder les enceintes Zone2 à l'aide d'un amplificateur externe (p.86).



• Les prises FRONT et EXTRA SP transmettent les mêmes signaux.

### Attention

- Avant d'effectuer les connexions bi-amplificatrices, enlevez toutes les fixations ou les câbles qui raccorderaient un haut-parleur de graves à un haut-parleur d'aigus. Reportez-vous au mode d'emploi des enceintes pour plus de détails. Si vous ne réalisez pas de connexions bi-amplificatrices, assurez-vous que les fixations ou les câbles sont connectés avant de raccorder les câbles d'enceinte.

## Raccordement d'un amplificateur de puissance externe

Lors du raccordement d'un amplificateur de puissance externe pour accentuer la sortie des enceintes, raccordez les prises d'entrée de l'amplificateur de puissance aux prises PRE OUT de l'unité. Les mêmes signaux de voie sont restitués à partir des prises PRE OUT depuis leurs bornes SPEAKERS correspondantes.

### Attention

- Pour empêcher la génération de bruits assourdissants ou anormaux, vérifiez les points suivants avant de procéder aux raccordements.
  - Retirez le câble d'alimentation de l'unité et éteignez l'amplificateur de puissance externe avant de raccorder les enceintes.
  - Lorsque vous utilisez les prises PRE OUT, ne raccordez pas d'enceintes aux bornes SPEAKERS correspondantes.
  - Lorsque vous utilisez un pré-amplificateur principal qui ne dispose pas de dérivation de commande du volume, augmentez suffisamment le volume du pré-amplificateur principal de façon à pouvoir le corriger. Dans ce cas, ne raccordez aucun autre appareil (sauf l'unité) au pré-amplificateur principal.

L'unité (arrière)

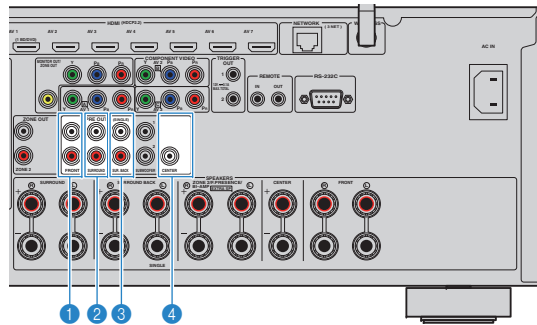

### 1 Prises FRONT

Sons de la voie avant de sortie.

### 2 Prises SURROUND

Sons de la voie surround de sortie.

### 3 Prises SUR. BACK

Sons de la voie surround arrière de sortie. Lorsque vous n'utilisez qu'une enceinte surround arrière, raccordez l'amplificateur externe à la prise SINGLE (côté gauche).

### 4 Prise CENTER

Produit les sons de voie centrale.

### (Exemple)

Raccordement des enceintes avant via un amplificateur de puissance externe

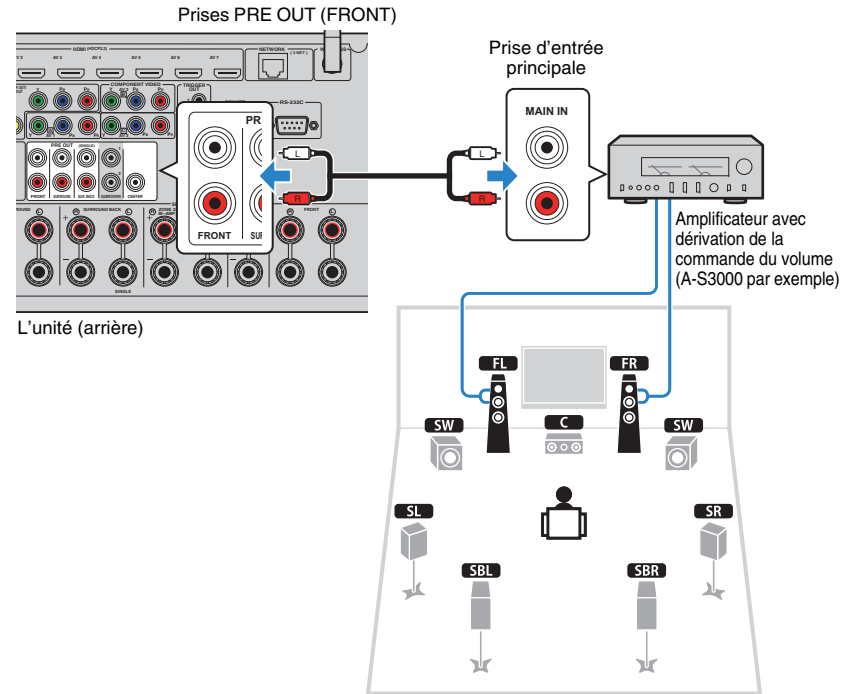

### À propos des amplificateurs de puissance externes

Nous vous recommandons d'utiliser les amplificateurs de puissance qui respectent les conditions suivantes.

- Sorties asymétriques
- Avec dérivation de la commande du volume (ou sans circuit de commande du volume)
- Alimentation de sortie : 100 W ou plus (6 à 8 Ω)

# Prises et câbles d'entrée/sortie

## ■ Prises vidéo/audio

### □ Prises HDMI

Transmettent des signaux vidéo numériques et des sons numériques via une seule prise. Utilisez un câble HDMI.

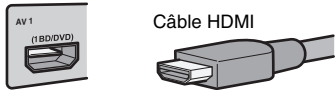

- Utilisez un câble à 19 broches HDMI avec le logo HDMI. Pour garantir la qualité du signal, nous vous recommandons d'utiliser un câble d'une longueur inférieure à 5,0 m.



- Les prises HDMI de l'unité prennent en charge la fonction de contrôle HDMI, la fonction Audio Return Channel (ARC) et la fonction de transmission vidéo 3D et 4K Ultra HD.
- Utilisez des câbles HDMI à grande vitesse pour profiter de vidéos 3D ou 4K Ultra HD.

## ■ Prises vidéo

### □ Prises COMPONENT VIDEO

Transmet des signaux vidéo formés de trois composantes : luminance (Y), chrominance bleu (PB) et chrominance rouge (PR). Utilisez un câble vidéo à composantes à trois fiches.

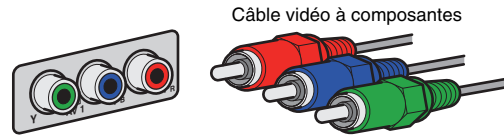

### □ Prises VIDEO

Transmettent des signaux vidéo analogiques. Utilisez un câble RCA vidéo.

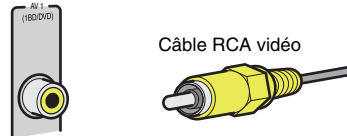

## ■ Prises audio

### □ Prises OPTICAL

Transmettent des signaux audio numériques. Utilisez un câble optique numérique. Retirez le cas échéant l'embout protecteur avant d'utiliser le câble.

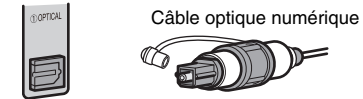

### □ Prises COAXIAL

Transmettent des signaux audio numériques. Utilisez un câble coaxial numérique.

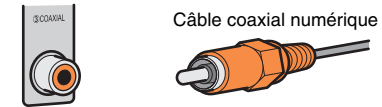

### □ Prises AUDIO

Transmettent des signaux audio stéréo analogiques. Utilisez un câble de broche stéréo (câble RCA).

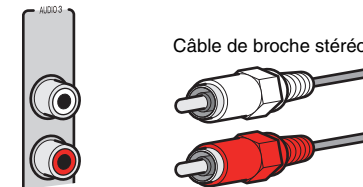

## 2 Raccordement d'un téléviseur

Raccordez un téléviseur à l'unité pour pouvoir restituer sur le téléviseur les signaux vidéo entrés sur l'unité.

Vous pouvez également restituer le son du téléviseur sur l'unité.

Pour obtenir des performances optimales de l'unité, nous vous recommandons de la raccorder au téléviseur avec un câble HDMI.

### ■ Connexion HDMI

Raccordez le téléviseur à l'unité au moyen d'un câble HDMI et d'un câble audio (optique numérique ou de broche stéréo).



- Vous pouvez raccorder un autre téléviseur ou un projecteur en utilisant la prise HDMI OUT 2 (p.30).

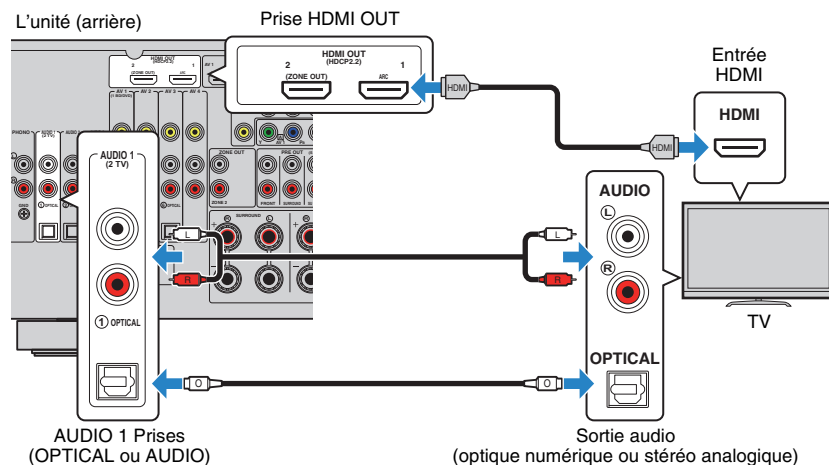

- Voici les cas où il ne sera pas nécessaire de raccorder l'unité au téléviseur avec un câble audio :
  - Si votre téléviseur prend en charge la fonction Audio Return Channel (ARC)
  - Si vous recevez des programmes TV uniquement via un décodeur
- Si vous raccordez un téléviseur prenant en charge le contrôle HDMI à l'unité à l'aide d'un câble HDMI, vous pouvez contrôler l'alimentation et le volume de l'unité avec la télécommande du téléviseur.

Pour utiliser la fonction de contrôle HDMI et la fonction ARC, vous devez configurer les réglages HDMI suivants. Pour en savoir plus sur les réglages, reportez-vous à la section « Informations sur le contrôle HDMI » (p.151).

### À propos de la fonction Audio Return Channel (ARC)

- Cette fonction permet aux signaux audio de se déplacer dans les deux sens. Si vous raccordez à l'unité un téléviseur prenant en charge la fonction ARC à l'aide d'un seul câble HDMI, vous pouvez restituer des signaux vidéo/audio sur le téléviseur ou recevoir les signaux audio du téléviseur sur l'unité.
- Pour utiliser la fonction ARC, raccordez un téléviseur prenant cette fonction en charge avec un câble HDMI.

### ■ Raccordement vidéo à composantes/composite

Lorsque vous raccordez tout appareil vidéo avec un câble vidéo à composantes, branchez-le aux prises MONITOR OUT (COMPONENT VIDEO).

Lorsque vous raccordez tout appareil vidéo avec un câble RCA vidéo, branchez le téléviseur à la prise MONITOR OUT (VIDEO).



- Si vous raccordez votre téléviseur à l'unité à l'aide d'un câble autre qu'un câble HDMI, vous ne pouvez pas restituer sur le téléviseur les signaux vidéo entrés sur l'unité.
- Les opérations sur l'écran TV ne sont disponibles que lorsque votre téléviseur est connecté à l'unité via un câble HDMI.



- Si vous recevez des programmes TV uniquement via un décodeur, vous ne devez pas raccorder de câble audio entre le téléviseur et l'unité.



❑ Raccordement **COMPONENT VIDEO** (avec un câble vidéo à composantes)

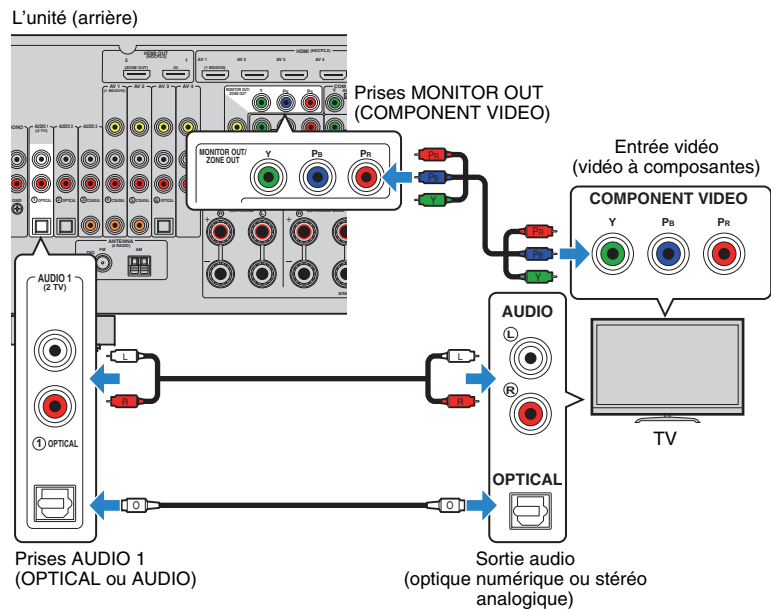

❑ Raccordement **VIDEO** (vidéo composite) (avec un câble RCA vidéo)

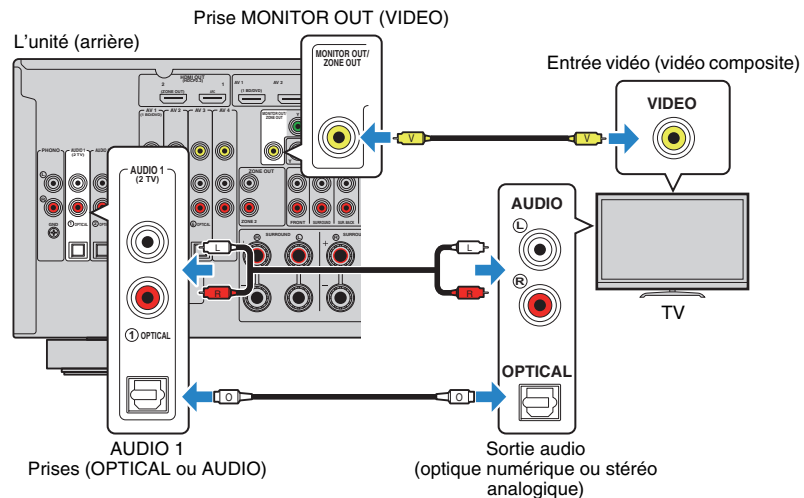

### Raccordement d'un autre téléviseur ou d'un projecteur

L'unité possède deux prises de sortie HDMI. Si vous raccordez un autre téléviseur ou un projecteur à l'unité à l'aide d'un câble HDMI, vous pouvez changer le téléviseur ou le projecteur) à utiliser pour regarder des vidéos à l'aide de la télécommande (p.56).

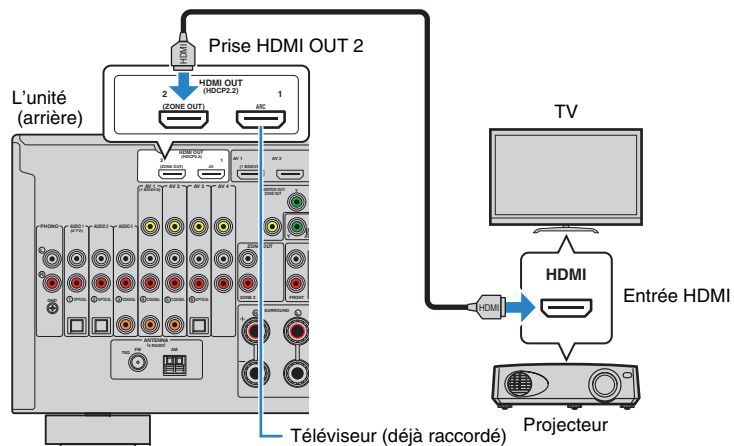

- Le contrôle HDMI n'est pas disponible sur la prise HDMI OUT 2.
- Si vous définissez l'option « Attribution HDMI OUT2 » (p.124) du menu « Réglage » sur « Zone2 », vous pouvez raccorder un moniteur vidéo pour la Zone2 à la prise HDMI OUT 2 et profiter de vos vidéos et audio à l'aide du moniteur vidéo (p.87).

## 3 Raccordement d'appareils externes

L'unité est équipée de plusieurs prises d'entrée, notamment des prises HDMI vous permettant de raccorder différents types d'appareils de lecture. Pour plus d'informations sur le raccordement d'un iPod ou d'un dispositif de stockage USB, reportez-vous aux pages suivantes :

- Raccordement d'un iPod (p.69)
- Raccordement d'un dispositif de stockage USB (p.72)

### Raccordement d'appareils vidéo (tels que des lecteurs BD/DVD)

Raccordez des appareils vidéo tels que des lecteurs BD/DVD, des décodeurs ou des consoles de jeux à l'unité. Selon les prises de sortie vidéo/audio présentes sur votre appareil vidéo, choisissez l'un des raccordements suivants. Nous vous recommandons d'utiliser une connexion HDMI si l'appareil vidéo est doté d'une prise de sortie HDMI.



- Les signaux vidéos entrés sur l'unité via HDMI doivent être restitués sur le téléviseur connecté à celle-ci à l'aide d'un câble HDMI. Pour plus d'informations, reportez-vous à la section « Flux des signaux vidéo » (p.150).
- Dans les explications suivantes, il est supposé que vous n'avez pas modifié les paramètres « Attribution entrée » (p.125) du menu « Réglage ». Vous pouvez, si nécessaire, attribuer les prises COMPONENT VIDEO (Ⓐ, Ⓑ, Ⓒ), COAXIAL (③, ④, ⑤) et OPTICAL (①, ②, ⑥) à une autre source d'entrée.



- Si vous établissez plusieurs raccordements audio à partir d'une source d'entrée, un signal audio lu sur l'unité sera déterminé selon le paramètre « Sélection audio » (p.99) du menu « Option ».

### Connexion HDMI

Raccordez un appareil vidéo à l'unité à l'aide d'un câble HDMI.

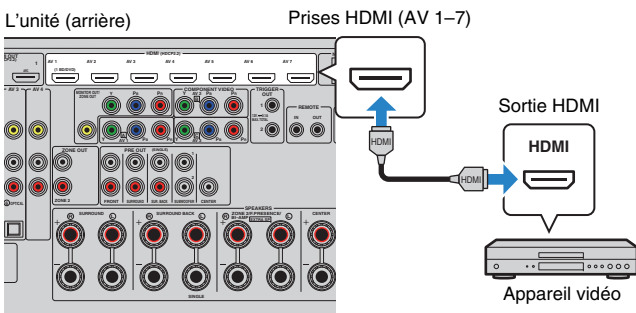

Si vous appuyez sur AV 1-7 sur la télécommande pour sélectionner la source d'entrée, les signaux vidéo/audio lus par l'appareil vidéo seront restitués sur l'unité.

## Raccordement vidéo à composantes

Raccordez un appareil vidéo à l'unité au moyen d'un câble vidéo à composantes et d'un câble audio (câble coaxial numérique, optique numérique ou de broche stéréo). Selon les prises de sortie audio présentes sur votre appareil vidéo, choisissez un jeu de prises d'entrée (sur l'unité).

Prises de sortie sur l'appareil vidéo		Prises d'entrée de l'unité
Vidéo	Audio	
Vidéo à composantes	Coaxiale numérique	AV 1-2 (COMPONENT VIDEO + COAXIAL)
	Optique numérique	AV 3 (COMPONENT VIDEO + OPTICAL)
	Stéréo analogique	AV 1-3 (COMPONENT VIDEO + AUDIO)

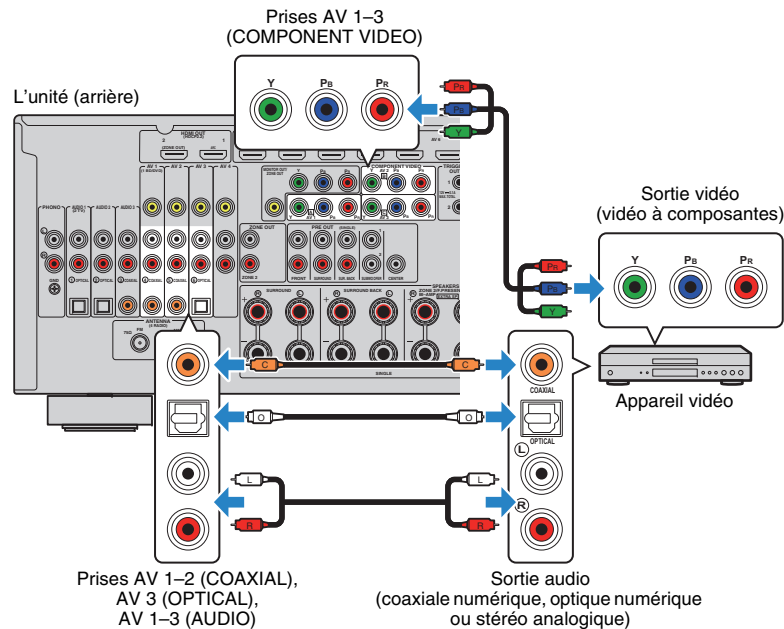

Si vous appuyez sur AV 1-3 sur la télécommande pour sélectionner la source d'entrée, les signaux vidéo/audio lus par l'appareil vidéo seront restitués sur l'unité.

## Connexion vidéo composite

Raccordez un appareil vidéo à l'unité au moyen d'un câble RCA vidéo et d'un câble audio (câble coaxial numérique, optique numérique ou de broche stéréo). Selon les prises de sortie audio présentes sur votre appareil vidéo, choisissez un jeu de prises d'entrée (sur l'unité).

Prises de sortie sur l'appareil vidéo		Prises d'entrée de l'unité
Vidéo	Audio	
Vidéo composite	Coaxiale numérique	AV 1-2 (VIDEO + COAXIAL)
	Optique numérique	AV 3 (VIDEO + OPTICAL)
	Stéréo analogique	AV 1-4 (VIDEO + AUDIO)

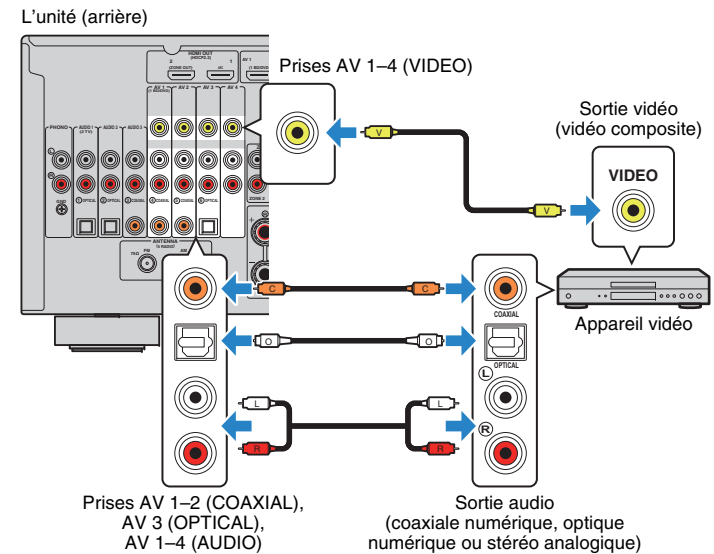

Si vous appuyez sur AV 1-4 sur la télécommande pour sélectionner la source d'entrée, les signaux vidéo/audio lus par l'appareil vidéo seront restitués sur l'unité.

## Raccordement d'appareils audio (tels que des lecteurs CD)

Raccorder des appareils audio tels qu'un lecteur CD, un lecteur de minidisques et une platine à l'unité. Selon les prises de sortie audio présentes sur votre appareil audio, choisissez l'un des raccordements suivants :



- Dans les explications suivantes, il est supposé que vous n'avez pas modifié les paramètres « Attribution entrée » (p.125) du menu « Réglage ». Vous pouvez, si nécessaire, attribuer les prises COAXIAL (③, ④), OPTICAL (①, ②, ⑥) à une autre source d'entrée.



- Si vous établissez plusieurs raccordements audio à partir d'une source d'entrée, un signal audio lu sur l'unité sera déterminé selon le paramètre « Sélection audio » (p.99) du menu « Option ».

Prises de sortie audio sur l'appareil audio	Prises de sortie audio de l'unité
Coaxiale numérique	AV 1-2 (COAXIAL) AUDIO 3 (COAXIAL)
Optique numérique	AV 3 (OPTICAL) AUDIO 1-2 (OPTICAL)
Stereo analogique	AV 1-4 (AUDIO) AUDIO 1-3 (AUDIO)
Platine (PHONO)	PHONO

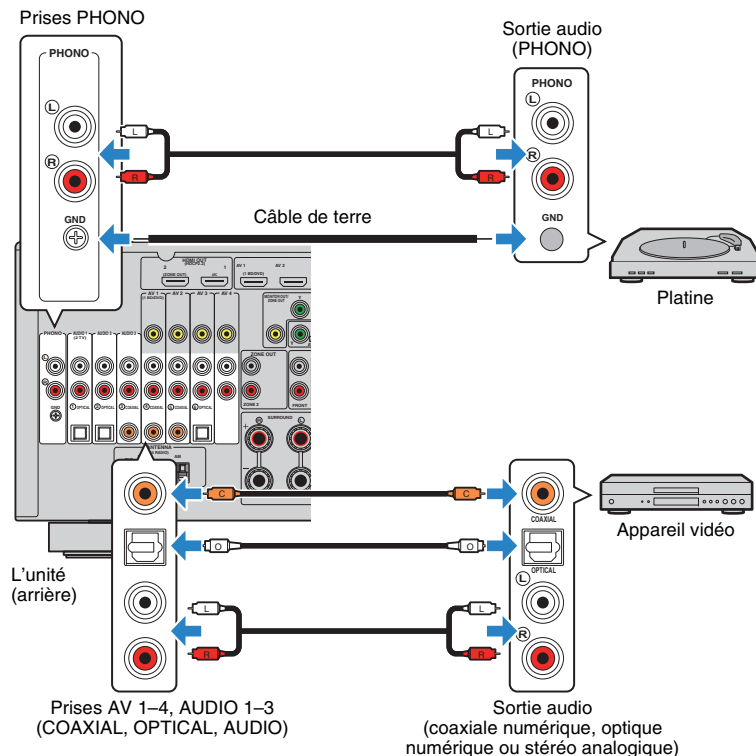

Si vous appuyez sur AV 1-4, AUDIO 1-3 ou sur PHONO sur la télécommande pour sélectionner la source d'entrée, les signaux audio lus par l'appareil audio seront restitués sur l'unité.

### Pour le raccordement d'une platine

- La prise PHONO de l'unité est compatible avec une cartouche MM. Pour se connecter à une platine au moyen d'une cartouche MC à faible tension, utilisez un transformateur survoitex.
- Le raccordement de la platine à la borne GND de l'unité permet de réduire le bruit du signal.

## Raccordement aux prises du panneau avant

Utilisez la prise VIDEO AUX pour raccorder temporairement un appareil de lecture à l'unité.

Utilisez la prise USB pour raccorder un iPod ou un dispositif de stockage USB. Pour plus d'informations, reportez-vous à la section « Raccordement d'un iPod » (p.69) ou « Raccordement d'un dispositif de stockage USB » (p.72).

Avant de procéder au raccordement, arrêtez la lecture sur l'appareil et baissez le volume de l'unité.

### ❑ Connexion HDMI

Raccordez un appareil mobile compatible HDMI (tel qu'une console de jeux ou un caméscope) à l'unité à l'aide d'un câble HDMI.

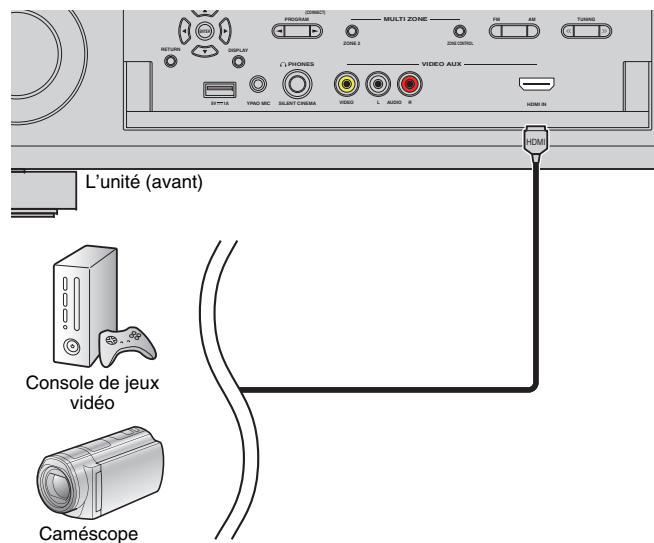

Si vous appuyez sur V-AUX pour sélectionner la source d'entrée « V-AUX » sur la télécommande, les signaux vidéo/audio lus par l'appareil seront restitués sur l'unité.



- Pour regarder des vidéos reçues à partir de la prise VIDEO AUX (HDMI IN), vous devez raccorder votre téléviseur à la prise HDMI OUT de l'unité (p.28).
- Vous devez préparer un câble HDMI correspondant aux prises de sortie de votre appareil.
- La prise VIDEO AUX (HDMI IN) ne prend pas en charge le système anticopie HDCP 2.2.

### ❑ Connexion vidéo composite/stéréo analogique

Raccordez un appareil de lecture (tel qu'une console de jeux ou un caméscope) à l'unité à l'aide d'un câble RCA vidéo et d'un câble de broche stéréo.

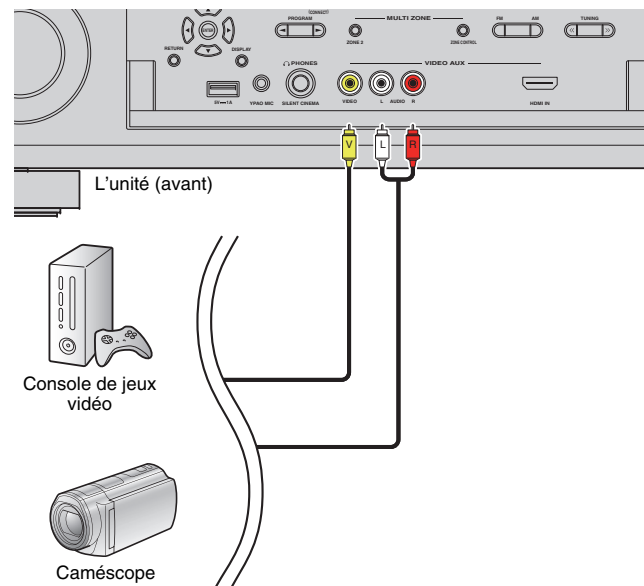

Si vous appuyez sur V-AUX pour sélectionner la source d'entrée « V-AUX », les signaux vidéo/audio lus par l'appareil seront restitués sur l'unité.



- Si vous raccordez des appareils vidéo aux prises VIDEO AUX (HDMI IN) et VIDEO AUX (VIDEO/AUDIO), l'unité restitue les signaux vidéo/audio reçus via la prise VIDEO AUX (HDMI IN).

## 4 Raccordement des antennes FM/AM

Raccordez les antennes FM/AM fournies à l'unité.

Fixez l'extrémité de l'antenne FM sur un mur et placez l'antenne AM sur une surface plane.

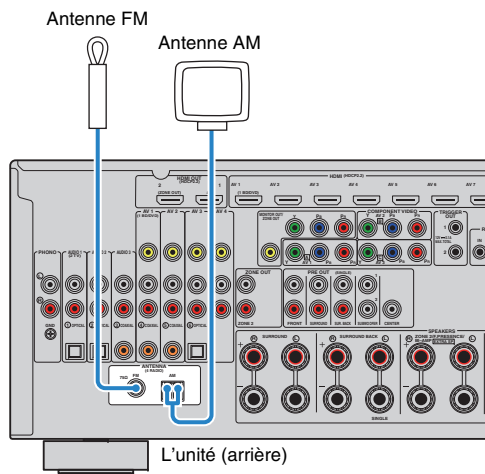

### Assemblage de l'antenne AM

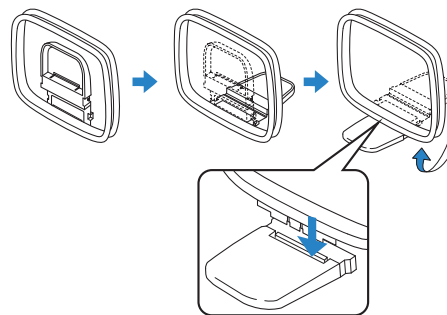

### Raccordement de l'antenne AM

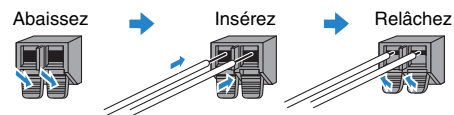

- Déroulez uniquement la longueur nécessaire du câble de l'antenne AM.
- Les câbles de l'antenne AM n'ont pas de polarité.

## 5 Raccordement d'un câble de réseau ou préparation de l'antenne sans fil

Raccordez l'unité à un routeur (point d'accès) avec un câble de réseau ou préparez l'antenne sans fil pour établir la connexion à un réseau sans fil.

Vous pouvez écouter la radio Internet ou lire des fichiers de musique stockés sur des serveurs multimédias, de type PC et Network Attached Storage (NAS), sur l'unité.

### Raccordement du câble de réseau

Raccordez l'unité à votre routeur au moyen d'un câble de réseau STP (câble droit CAT-5 ou supérieur) disponible dans le commerce.

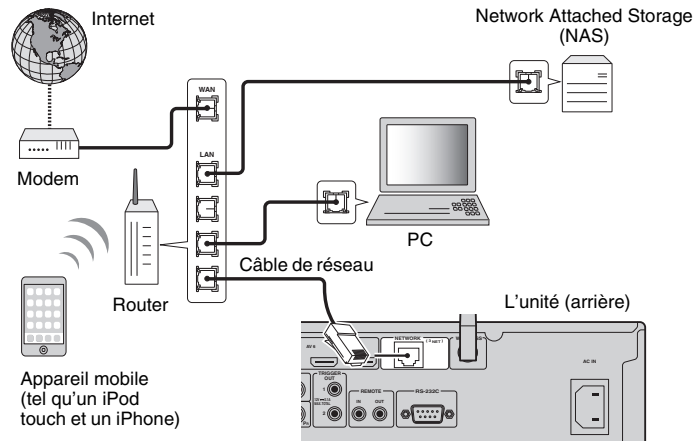

- Pour utiliser une connexion filaire (avec un câble réseau) après avoir établi une connexion sans fil, réglez «Connexion réseau» (p.120) sous le menu « Réglage » sur « Câblé ».
- Si vous utilisez un routeur prenant en charge DHCP, il n'est pas nécessaire de configurer des réglages réseau pour l'unité puisque les paramètres réseau (tels que l'adresse IP) lui sont attribués automatiquement. Vous devrez le faire seulement si votre routeur ne prend pas en charge DHCP ou si vous souhaitez les configurer manuellement (p.120).
- Vous pouvez vérifier que les paramètres réseau (tels que l'adresse IP) sont correctement attribués à l'unité dans l'option « Réseau » (p.129) du menu « Information ».



- Certains logiciels de sécurité installés sur votre PC ou les paramètres de pare-feu de périphériques réseau (tels qu'un routeur) peuvent bloquer l'accès de l'unité à ces derniers ou à Internet. Dans ces cas, configurez de manière appropriée le logiciel de sécurité ou les paramètres de pare-feu.
- Chaque serveur doit être connecté au même sous réseau que l'unité.
- Pour utiliser ce service via Internet, nous vous recommandons d'utiliser une connexion à large bande.

### Préparation de l'antenne sans fil

Pour établir une connexion à un réseau sans fil, relevez l'antenne sans fil.

Pour plus de détails sur la manière de raccorder l'unité à un périphérique de réseau sans fil, reportez-vous à la section «Raccordement à un périphérique de réseau sans fil» (p.47).

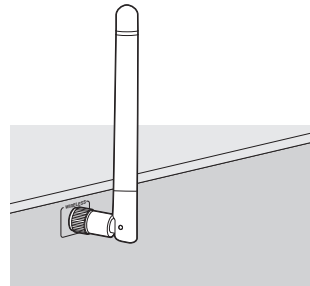

- Manipulez toujours l'antenne en douceur. Une pression trop forte sur l'antenne risque de l'endommager.

## 6 Raccordement d'autres appareils

### Raccordement d'un appareil compatible avec la fonction de déclencheur

La fonction de déclencheur permet de contrôler un appareil externe conjointement aux opérations de mise sous/hors tension et de sélection d'entrée, par exemple). Si votre caisson de graves Yamaha est compatible avec un raccordement système ou un appareil doté d'une prise d'entrée de déclenchement, vous pouvez utiliser la fonction de déclencheur en raccordant l'appareil externe à une des prises TRIGGER OUT avec un câble à fiche minijack mono.

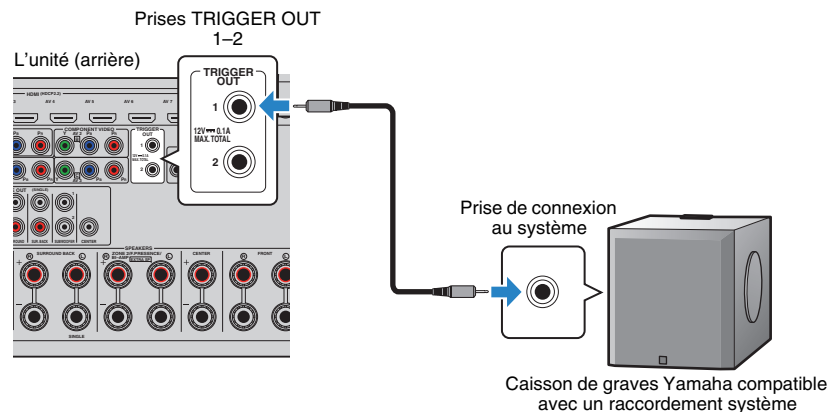

- Vous pouvez configurer les paramètres de la fonction de déclencheur dans « Sortie déclencheur1 » et « Sortie déclencheur2 » (p.126) du menu « Réglage ».

## 7 Raccordement du câble d'alimentation

Une fois tous les raccordements terminés, branchez le câble d'alimentation fourni sur l'unité, puis sur une prise secteur.

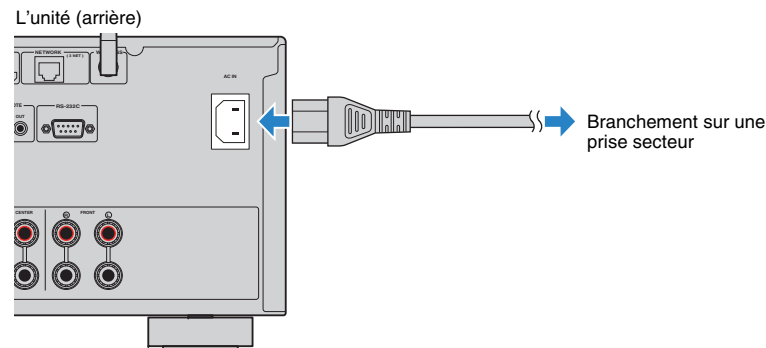



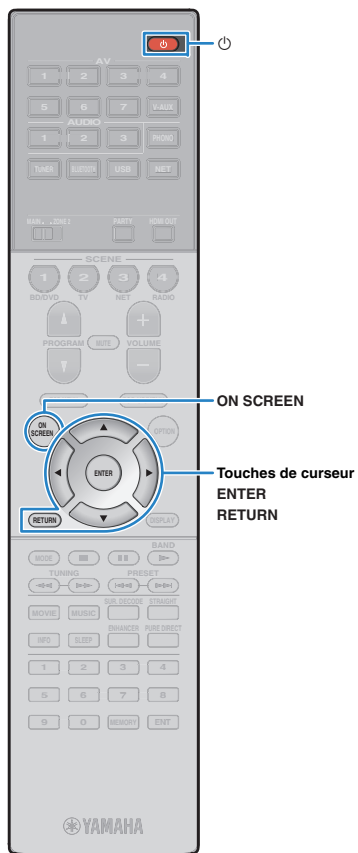

## 8 Sélection d'une langue dans le menu affiché à l'écran

Sélectionnez la langue souhaitée dans le menu affiché à l'écran parmi les langues suivantes : allemand, anglais (par défaut), chinois, espagnol, français, italien, japonais et russe.

**1** Appuyez sur **⏻** (alimentation de l'unité) pour mettre l'unité sous tension.

**2** Mettez le téléviseur sous tension et changez la source d'entrée afin d'afficher l'image à partir de l'unité (prise HDMI OUT).



- Quand vous mettez l'unité sous tension pour la première fois, elle affiche un message relatif à la configuration du réseau. Pour l'instant, appuyez sur RETURN et passez à l'étape 3.

**3** Appuyez sur **ON SCREEN**.

**4** Utilisez les touches de curseur pour sélectionner « Setup » et appuyez sur **ENTER**.

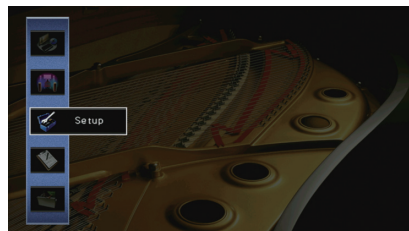

**5** Utilisez les touches de curseur (**</>**) pour sélectionner « **Language** » et les touches de curseur (**Δ/▽**) pour sélectionner la langue souhaitée.

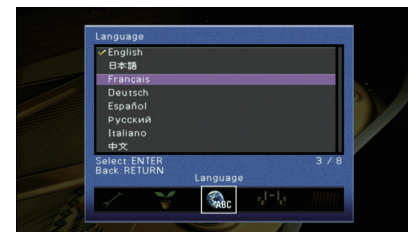

**6** Pour confirmer le réglage, appuyez sur **ENTER**.

**7** Pour quitter le menu, appuyez sur **ON SCREEN**.



- Les informations affichées sur la face avant sont exclusivement présentées en anglais.

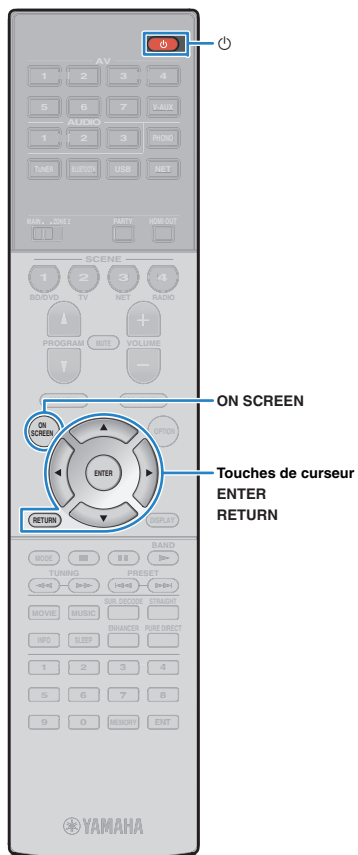

## 9 Configuration des paramètres d'enceintes nécessaires

Si vous utilisez une des configurations d'enceintes ci-dessous, effectuez la procédure suivante pour configurer manuellement les réglages d'enceintes correspondants avant d'exécuter la fonction YPAO.

- Configuration d'enceinte avancée (p.22)
- Utilisation des enceintes d'ambiance pour un système avant à 5.1 voies (Virtual CINEMA FRONT) (p.18)
- Utilisation des enceintes de présence pour la lecture de contenus Dolby Atmos (p.19)

**1 Appuyez sur  (alimentation de l'unité) pour mettre l'unité sous tension.**

**2 Mettez le téléviseur sous tension et changez la source d'entrée afin d'afficher l'image à partir de l'unité (prise HDMI OUT).**



- Quand vous mettez l'unité sous tension pour la première fois, elle affiche un message relatif à la configuration du réseau. Pour l'instant, appuyez sur RETURN et passez à l'étape 3.

**3 Appuyez sur ON SCREEN.**

**4 Utilisez les touches de curseur pour sélectionner « Setup » et appuyez sur ENTER.**

**5 Utilisez les touches de curseur et ENTER pour sélectionner « Enceinte » et ensuite « Réglage manuel ».**

**6 Configurez les paramètres d'enceintes correspondants.**

**Lorsque vous utilisez toute configuration avancée des enceintes**

- ① Utilisez les touches de curseur pour sélectionner « Affect. amp puiss. » (p.112) et appuyez sur ENTER.
- ② Utilisez les touches de curseur ( $\Delta/\nabla$ ) pour sélectionner votre système d'enceintes et appuyez sur ENTER.

**Lorsque vous utilisez les enceintes d'ambiance pour un système avant à 5.1 voies (Virtual CINEMA FRONT)**

- ① Utilisez les touches de curseur et ENTER pour sélectionner « Configuration » → « Disposition » → « Surround » (p.113).
- ② Utilisez les touches de curseur ( $\Delta/\nabla$ ) pour sélectionner « Avant » et appuyez sur ENTER.

**Lorsque vous utilisez les enceintes de présence pour la lecture de contenus Dolby Atmos**

- ① Utilisez les touches de curseur et ENTER pour sélectionner « Configuration » → « Disposition » → « Présence av. » (p.113).
- ② Utilisez les touches de curseur ( $\Delta/\nabla$ ) pour sélectionner la disposition de vos enceintes de présence avant et appuyez sur ENTER.

**7 Pour quitter le menu, appuyez sur ON SCREEN.**

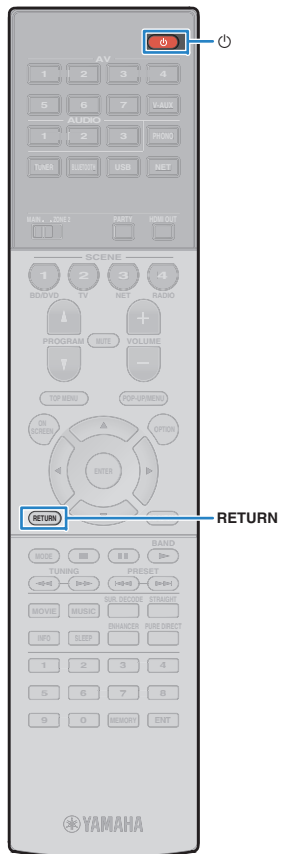

## 10 Optimisation automatique des réglages d'enceintes (YPAO)

La fonction Yamaha Parametric room Acoustic Optimizer (YPAO) permet de détecter les enceintes raccordées et de mesurer la distance entre ces dernières ainsi que la position d'écoute. Elle optimise ensuite automatiquement les réglages des enceintes, tels que les paramètres d'équilibre du volume et les paramètres acoustiques qui conviennent à la pièce.



- La fonction YPAO de l'unité adopte la technologie YPAO-R.S.C. (Reflected Sound Control) offrant un champ sonore naturel comparable à celui d'une pièce conçue pour une acoustique parfaite.



- Tenez compte des remarques suivantes concernant les mesures effectuées par la fonction YPAO.
  - Les tonalités de test sont produites à haut volume et pourraient surprendre ou effrayer les enfants en bas âge.
  - Il est impossible de modifier le volume des tonalité de test.
  - Faites en sorte que la pièce soit le plus calme possible.
  - Positionnez-vous dans un coin de la pièce, derrière la position d'écoute, de sorte à ne pas vous trouver entre les enceintes et le microphone YPAO.
  - Ne raccordez pas d'écouteurs.

**1 Appuyez sur (alimentation de l'unité) pour mettre l'unité sous tension.**

**2 Mettez le téléviseur sous tension et changez la source d'entrée afin d'afficher l'image à partir de l'unité (prise HDMI OUT).**



- Quand vous mettez l'unité sous tension pour la première fois, elle affiche un message relatif à la configuration du réseau. Pour l'instant, appuyez sur RETURN et passez à l'étape 3.

**3 Allumez le caisson de graves et réglez le volume à moitié. Si la fréquence de coupure est réglable, réglez-la sur le maximum.**

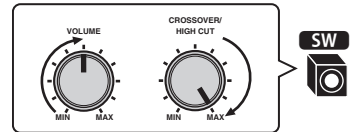

**4 Placez le microphone YPAO au niveau de votre position d'écoute et raccordez-le à la prise YPAO MIC située sur le panneau avant.**



- Placez le microphone YPAO à votre position d'écoute (à hauteur d'oreilles). Nous conseillons l'utilisation d'un trépied comme support de microphone. Lorsque vous utilisez un trépied, utilisez les vis de ce dernier pour stabiliser le microphone.

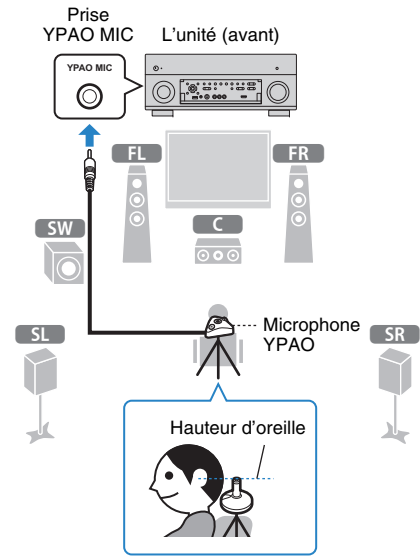



Touches de curseur  
ENTER

L'écran suivant apparaît sur le téléviseur.



- Pour annuler l'opération, débranchez le microphone YPAO avant le début de l'opération de mesure.

## 5 Si vous le souhaitez, changez de méthode de mesure (multi/simple).

- ① Utilisez les touches de curseur pour sélectionner « Multi Position » et appuyez sur ENTER.
- ② Utilisez les touches de curseur pour sélectionner un réglage et appuyez sur ENTER.



### Réglages

Oui	Sélectionnez cette option si votre position d'écoute est variable ou vous souhaitez profiter du son surround avec d'autres personnes. Vous pouvez effectuer des mesures depuis 8 positions d'écoute différentes dans la pièce. Les réglages de l'enceinte seront optimisés pour s'adapter à la zone définie par ces positions (mesures multiples).
Non (par défaut)	Sélectionnez cette option si votre position d'écoute est toujours fixe. Prenez les mesures depuis une seule position. Les réglages de l'enceinte seront optimisés pour s'adapter à cette position (mesure unique).



- Si vous effectuez des mesures multiples, les réglages d'enceinte seront optimisés afin que vous puissiez bénéficier du son surround dans un espace plus vaste.
- Si vous effectuez des mesures multiples, placez le microphone YPAO fourni dans la position d'écoute que vous utiliserez le plus souvent.

Mesure unique

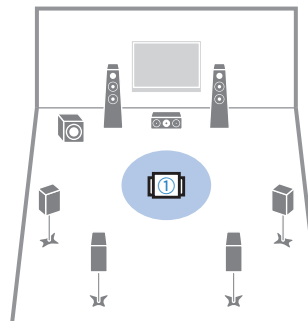

Mesures multiples  
(5 positions d'écoute)

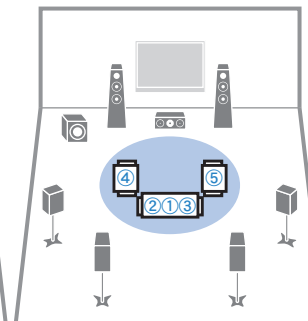

Mesures multiples  
(1 position d'écoute + avant/arrière/gauche/droite)

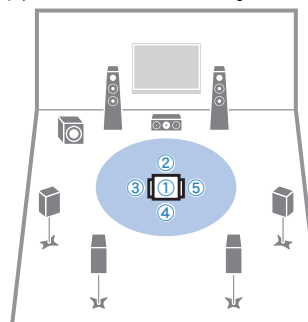

Mesures multiples  
(2 position d'écoute + avant/arrière)

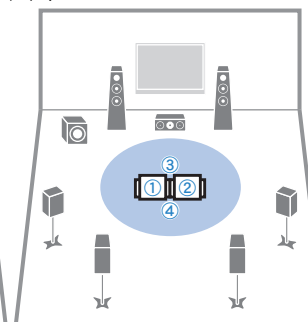

La préparation est désormais terminée. Reportez-vous à la page suivante pour commencer la mesure.

### Si l'option « Multi Position » est réglée sur « Oui » :

« Mesure à plusieurs positions d'écoute (plusieurs mesures) » (p.42)

### Si l'option « Multi Position » est réglée sur « Non » :

« Mesure à une position d'écoute (mesure unique) » (p.41)



Touches de curseur  
ENTER  
RETURN

## Mesure à une position d'écoute (mesure unique)

Si l'option « Multi Position » est réglée sur « Non », procédez comme suit pour effectuer la mesure. La mesure peut prendre environ 3 minutes.

### 1 Pour commencer la mesure, utilisez les touches de curseur pour sélectionner « Mesure » et appuyez sur ENTER.

La mesure commence dans les 10 secondes. Appuyez de nouveau sur ENTER pour démarrer la mesure immédiatement.



- Pour annuler la mesure temporairement, appuyez sur RETURN.

Lorsque la mesure est terminée, l'écran suivant apparaît sur le moniteur TV.



- Si un message d'erreur (par exemple E-1) ou d'avertissement (par exemple W-1) apparaît, reportez-vous à la section « Messages d'erreur » (p.45) ou « Messages d'avertissement » (p.46).



- Pour vérifier les résultats de la mesure, sélectionnez « Résultat ». Pour plus d'informations, reportez-vous à la section « Vérification des résultats de la mesure » (p.44).

### 2 Utilisez les touches de curseur pour sélectionner « Enreg./Annuler » et appuyez sur ENTER.

### 3 Pour enregistrer les résultats de la mesure, utilisez les touches de curseur (</>) pour sélectionner « ENREG. » et appuyez sur ENTER.

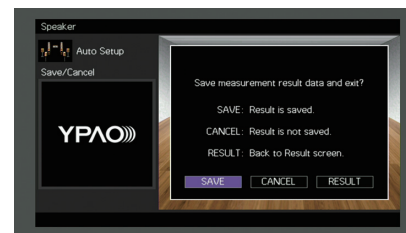

Les nouveaux réglages d'enceinte sont appliqués.



- Pour terminer la mesure sans enregistrer le résultat, sélectionnez « ANNUL ».

### 4 Utilisez les touches de curseur (</>) pour sélectionner « OUI » ou « NON » pour activer/désactiver Volume YPAO et appuyez sur ENTER.

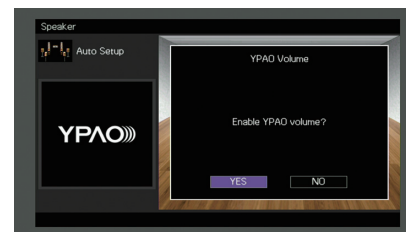

- Quand Volume YPAO est activé, le niveau du grave et de l'aigu est automatiquement ajusté en fonction du volume de sorte que vous puissiez bénéficier d'un son naturel même à bas volume.
- Vous pouvez aussi activer/désactiver Volume YPAO avec l'option « Volume YPAO » (p.97) du menu « Option ».

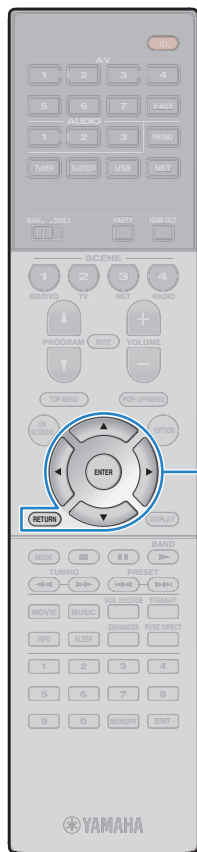

Touches de curseur  
ENTER  
RETURN

## 5 Débranchez le microphone YPAO de l'unité.

L'optimisation des réglages d'enceintes est maintenant terminée.

### Attention

- Le microphone YPAO est sensible à la chaleur. Ne le placez pas dans un endroit où il pourrait être exposé directement à la lumière du soleil ou à des températures élevées (sur un équipement AV, etc.).

## Mesure à plusieurs positions d'écoute (mesures multiples)

Si l'option « Multi Position » est réglée sur « Oui », procédez comme suit pour effectuer la mesure. La mesure de 8 positions d'écoute peut prendre environ 10 minutes.



- Si un message d'erreur (par exemple E-1) ou d'avertissement (par exemple W-1) apparaît, reportez-vous à la section « Messages d'erreur » (p.45) ou « Messages d'avertissement » (p.46).

### 1 Pour commencer la mesure, utilisez les touches de curseur pour sélectionner « Mesure » et appuyez sur ENTER.

La mesure commence dans les 10 secondes. Appuyez de nouveau sur ENTER pour démarrer la mesure immédiatement.



- Pour annuler la mesure temporairement, appuyez sur RETURN. Lorsque la mesure à la première position est terminée, l'écran suivant apparaît sur le moniteur TV.



### 2 Déplacez le microphone YPAO à la position d'écoute suivante et appuyez sur ENTER.

Répétez l'étape 2 jusqu'à ce que la mesure à toutes les positions d'écoute (jusqu'à 8) soit effectuée.



Touches de curseur  
ENTER

### 3 Quand la mesure aux positions d'écoute souhaitées est terminée, utilisez les touches de curseur afin de sélectionner « ANNUL » et appuyez sur ENTER.

Si vous avez effectué la mesure à 8 positions d'écoute, l'écran suivant apparaît automatiquement.



• Pour vérifier les résultats de la mesure, sélectionnez « Résultat ». Pour plus d'informations, reportez-vous à la section « Vérification des résultats de la mesure » (p.44).

### 4 Utilisez les touches de curseur pour sélectionner « Enreg./Annuler » et appuyez sur ENTER.

### 5 Pour enregistrer le résultat de la mesure, utilisez les touches de curseur pour sélectionner « ENREG. » et appuyez sur ENTER.

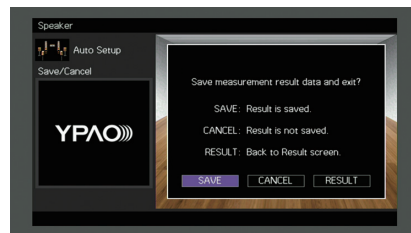

Les nouveaux réglages d'enceinte sont appliqués.



• Pour terminer la mesure sans enregistrer le résultat, sélectionnez « ANNUL ».

### 6 Utilisez les touches de curseur (</>) pour sélectionner « OUI » ou « NON » pour activer/désactiver Volume YPAO et appuyez sur ENTER.

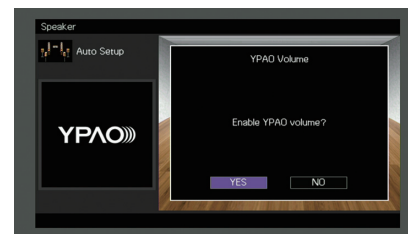

- Quand Volume YPAO est activé, le niveau du grave et de l'aigu est automatiquement ajusté en fonction du volume de sorte que vous puissiez bénéficier d'un son naturel même à bas volume.
- Vous pouvez aussi activer/désactiver Volume YPAO avec l'option « Volume YPAO » (p.97) du menu « Option ».

### 7 Débranchez le microphone YPAO de l'unité.

L'optimisation des réglages d'enceintes est maintenant terminée.

#### Attention

- Le microphone YPAO est sensible à la chaleur. Ne le placez pas dans un endroit où il pourrait être exposé directement à la lumière du soleil ou à des températures élevées (sur un équipement AV, etc.).

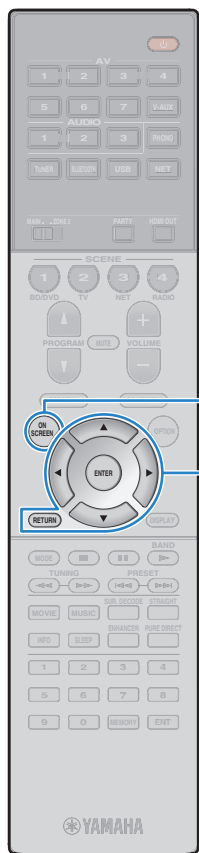

## Vérification des résultats de la mesure

Vous pouvez vérifier les résultats de la mesure YPAO.

- 1 Une fois la mesure effectuée, utilisez les touches de curseur pour sélectionner « Résultat » et appuyez sur ENTER.



- Vous pouvez également sélectionner « Résultat » à partir de l'onglet « Réglage Auto » (p.109) du menu « Réglage », qui contient les résultats de mesure précédents.

L'écran suivant apparaît.

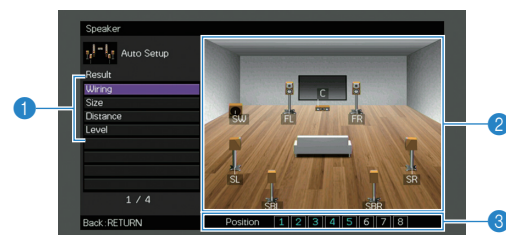

- 1 Éléments des résultats de la mesure
- 2 Résultats détaillés de la mesure
- 3 Le nombre de positions mesurées (si vous effectuez plusieurs mesures)

- 2 Utilisez les touches de curseur pour sélectionner un élément.

<b>Câblage</b>	Polarité de chaque enceinte Inversé: Il se peut que le câble d'enceinte soit connecté avec la polarité opposée (+/-).
<b>Taille</b>	Taille de chaque enceinte (fréquence de transition du caisson de graves) Large: L'enceinte peut reproduire efficacement les signaux de fréquences graves. Petite: L'enceinte ne peut pas reproduire efficacement les signaux de fréquences graves.
<b>Distance</b>	Distance entre la position d'écoute et chaque enceinte
<b>Niveau</b>	Réglage du niveau de sortie pour chaque enceinte

- 3 Pour terminer de vérifier les résultats et revenir à l'écran précédent, appuyez sur RETURN.

## Rechargement des réglages YPAO précédents

Lorsque les réglages d'enceinte que vous avez configurés manuellement ne conviennent pas, exécutez la procédure ci-dessous pour les supprimer et recharger les réglages YPAO précédents.

- 1 Dans le menu « Réglage », sélectionnez « Enceinte », « Réglage Auto », puis « Résultat »(p.108).
- 2 Utilisez les touches de curseur pour sélectionner « Récharger rég. » et appuyez sur ENTER.



- 3 Pour quitter le menu, appuyez sur ON SCREEN.



## Messages d'erreur

Si un message d'erreur s'affiche durant la mesure, résolvez le problème et réexécutez la procédure YPAO.

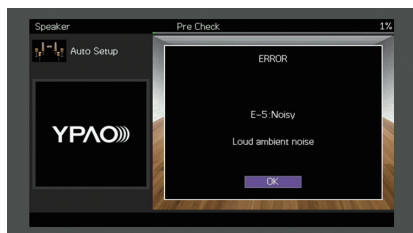

Message d'erreur	Causes possibles	Actions correctives
<b>E-1: Pas enc. Av.</b>	Les enceintes avant ne sont pas détectées.	
<b>E-2: Pas enc. Surr.</b>	L'une des enceintes surround ne peut pas être détectée.	Suivez les instructions affichées à l'écran pour sortir du mode YPAO, mettez l'unité hors tension, puis vérifiez les raccordements des enceintes.
<b>E-3: Pas enc. Prés. Av.</b>	L'une des enceintes de présence avant ne peut pas être détectée.	
<b>E-4: SBR → SBL</b>	Une enceinte surround arrière est connectée du côté droit uniquement.	Lorsque vous n'utilisez qu'une enceinte surround arrière, vous devez la raccorder à la prise SINGLE (côté Gauche). Suivez les instructions affichées à l'écran pour sortir du mode YPAO, mettez l'unité hors tension, puis raccordez à nouveau l'enceinte.
<b>E-5: Bruyant</b>	Le bruit est trop assourdissant.	Faites en sorte que la pièce soit silencieuse et suivez les instructions affichées à l'écran pour redémarrer la mesure. Si vous sélectionnez « CONT. », la fonction YPAO relance l'opération de mesure et ignore les bruits détectés.
<b>E-6: Vérif. Surr.</b>	Les enceintes surround arrière sont connectées, mais aucune enceinte surround n'est raccordée.	Les enceintes surround doivent être raccordées afin de pouvoir utiliser les enceintes surround arrière. Suivez les instructions affichées à l'écran pour sortir du mode YPAO, mettez l'unité hors tension, puis raccordez à nouveau les enceintes.
<b>E-7: Aucun MIC</b>	Le microphone YPAO a été enlevé.	Raccordez fermement le microphone YPAO à la prise YPAO MIC et suivez les instructions affichées à l'écran pour redémarrer la mesure.
<b>E-8: Aucun signal</b>	Le microphone YPAO ne parvient pas à détecter de tonalité d'essai.	Raccordez fermement le microphone YPAO à la prise YPAO MIC et suivez les instructions affichées à l'écran pour redémarrer la mesure. Si cette erreur se répète, contactez votre revendeur ou le centre d'entretien Yamaha agréé.
<b>E-9: Annulé</b>	La mesure a été annulée.	Suivez les instructions affichées à l'écran pour redémarrer la mesure. Pour annuler la mesure, sélectionnez « QUITT ».
<b>E-10: Erreur int.</b>	Une erreur interne s'est produite.	Suivez les instructions affichées à l'écran pour sortir du mode YPAO et mettez l'unité hors tension, puis sous tension. Si cette erreur se répète, contactez votre revendeur ou le centre d'entretien Yamaha agréé.

## Messages d'avertissement

Si un message d'avertissement s'affiche après la mesure, vous pouvez tout de même enregistrer les résultats en suivant les instructions affichées à l'écran. Cependant, nous vous conseillons d'exécuter de nouveau la procédure YPAO pour pouvoir utiliser l'unité avec un réglage optimal des enceintes.

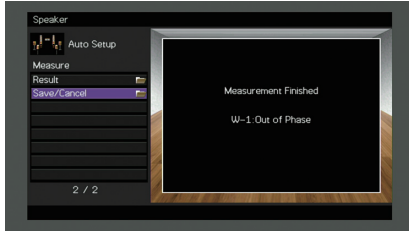

Message d'avertissement	Causes possibles	Actions correctives
<b>W-1:Hors phase</b>	Il se peut que le câble d'enceinte soit connecté avec la polarité opposée (+/-).	<p>Sélectionnez « Câblage » dans « Résultat » (p.44) et vérifiez le raccordement des câbles (+/-) de l'enceinte identifiés par « Inversé ».</p> <p><b>Si l'enceinte n'est pas correctement raccordée :</b> Mettez l'unité hors tension et rebranchez le câble d'enceinte.</p> <p><b>Si l'enceinte est correctement raccordée :</b> Selon le type d'enceintes ou l'environnement, ce message peut apparaître, même si les enceintes sont correctement raccordées. Dans ce cas, vous pouvez ignorer le message.</p>
<b>W-2:Hors portée</b>	Une enceinte est placée à plus de 24 m de la position d'écoute.	Sélectionnez « Distance » dans « Résultat » (p.44) et déplacez l'enceinte identifiée par « >24,00m (>80,0ft) » à 24 m maximum de la position d'écoute.
<b>W-3:Erreur niveau</b>	Il y a une différence de volume importante entre les enceintes.	Sélectionnez « Niveau » sous « Résultat » (p.44) et vérifiez l'enceinte identifiée par « > ±10,0dB », puis vérifiez l'état et les connexions des câbles (+/-) de chaque enceinte, ainsi que le volume du caisson de graves. Nous vous conseillons d'utiliser les mêmes enceintes ou des enceintes dont les spécifications sont aussi similaires que possible.

## 11 Raccordement à un périphérique de réseau sans fil

Raccordez l'unité à un routeur sans fil (point d'accès) ou un appareil mobile en établissant une connexion sans fil.

### Sélection de la méthode de connexion

Sélectionnez une méthode de connexion en fonction de votre environnement de réseau.

#### ■ Connexion via un routeur sans fil (point d'accès)

Connectez l'unité à un routeur sans fil (point d'accès).

Vous pouvez ainsi écouter la radio Internet, bénéficier d'AirPlay ou lire des fichiers de musique stockés sur serveurs multimédias (PC/NAS) sur l'unité.

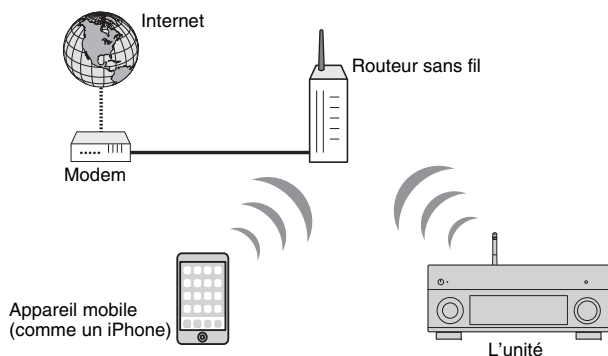

Pour en savoir plus sur la connexion, reportez-vous à la section «Connexion de l'unité à un réseau sans fil» (p.48).



- Vous ne pouvez pas connecter simultanément l'unité à un réseau via une connexion sans fil et via une connexion câblée (avec un câble de réseau) (p.35) ou Wireless Direct (p.54).
- Si l'unité et le routeur sans fil (point d'accès) sont trop éloignés l'un de l'autre, il se peut que la connexion au routeur sans fil échoue. Dans ce cas, rapprochez les appareils.

#### ■ Connexion sans routeur sans fil (point d'accès)

Connectez directement l'unité à un appareil mobile.

Vous pouvez utiliser l'application « AV CONTROLLER » pour smartphone/tablette afin de contrôler l'unité à partir d'appareils mobiles ou écouter sur l'unité des fichiers musicaux stockés sur appareils mobiles.

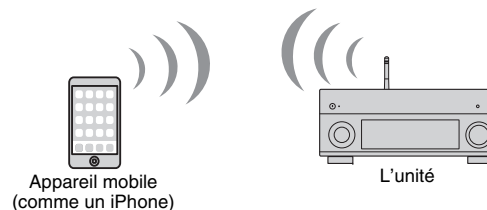

Pour en savoir plus sur la connexion, reportez-vous à la section «Connexion directe de l'unité à un appareil mobile (Wireless Direct)» (p.54).



- Vous ne pouvez pas utiliser simultanément Wireless Direct avec une connexion câblée (avec un câble de réseau) (p.35) ou une connexion sans fil (p.48).
- Lorsque Wireless Direct est activé, les fonctions suivantes ne sont pas disponibles.
  - Radio Internet
  - Services de réseau
  - Lecture de musique stockée sur serveurs multimédias (PC/NAS)



- Pour plus de détails sur « AV CONTROLLER », surfez sur le site Internet de Yamaha.

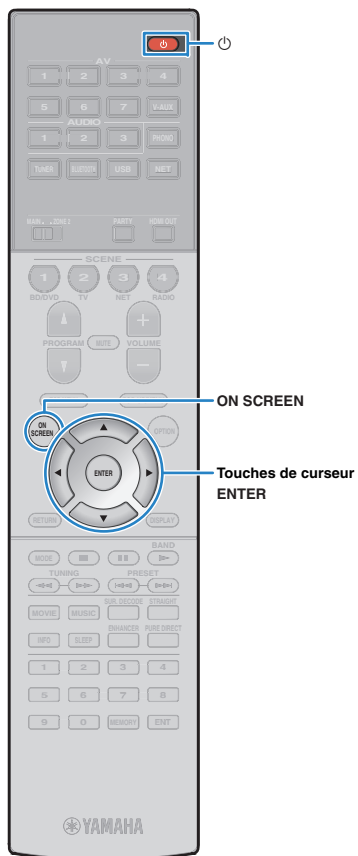

## Connexion de l'unité à un réseau sans fil

Vous disposez de plusieurs méthodes pour connecter l'unité à un réseau sans fil.

Sélectionnez une méthode de connexion en fonction de votre environnement.

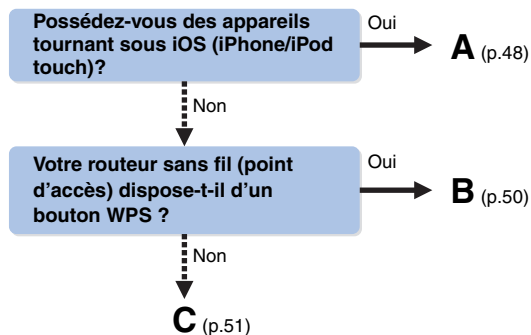

### ■ A : Réglage de partage de l'appareil iOS

Vous pouvez configurer facilement une connexion sans fil en effectuant les réglages de connexion sur les appareils iOS (iPhone/iPod touch).

Avant d'effectuer l'opération, vérifiez que votre appareil iOS est connecté à un routeur sans fil.

**1** Appuyez sur (alimentation de l'unité) pour mettre l'unité sous tension.

**2** Mettez le téléviseur sous tension et changez la source d'entrée afin d'afficher l'image à partir de l'unité (prise HDMI OUT).



- Les opérations sur l'écran TV ne sont disponibles que lorsque votre téléviseur est connecté à l'unité via un câble HDMI.

**3** Appuyez sur ON SCREEN.

**4** Utilisez les touches de curseur pour sélectionner « Réglage » et appuyez sur ENTER.

**5** Utilisez les touches de curseur (◀/▶) pour sélectionner « Réseau ».

**6** Utilisez les touches de curseur (Δ/▽) pour sélectionner « Connexion réseau » et appuyez sur ENTER.

**7** Utilisez les touches de curseur (Δ/▽) et ENTER pour cocher l'option « Sans fil (Wi-Fi) » et sélectionnez « OK ».

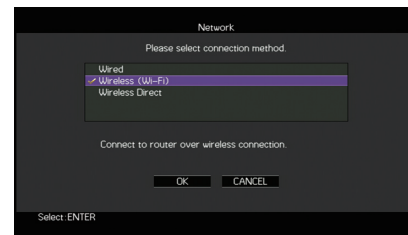

- L'option cochée correspond au réglage actif.

**8** Utilisez les touches de curseur (Δ/▽) et ENTER pour cocher l'option « Partager param Wi-Fi (iOS) » et sélectionnez « SUIVANT ».

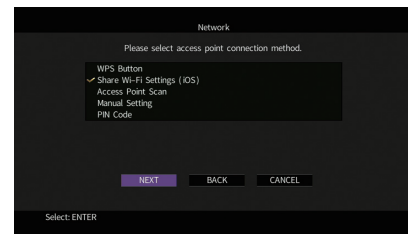



Touches de curseur  
ENTER

## 9 Utilisez les touches de curseur (Δ/▽) et ENTER pour choisir la méthode de connexion voulue et sélectionnez « SUIVANT ».

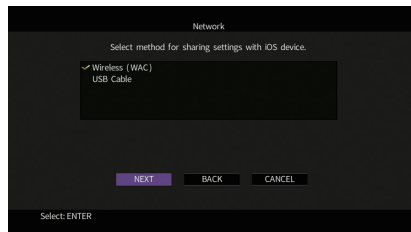

Vous disposez des méthodes de connexion suivantes.

### Sans fil (WAC)

Vous pouvez appliquer les réglages de connexion de l'appareil iOS à l'unité à l'aide d'une connexion sans fil. Pour plus d'informations, reportez-vous à la section «Partage du réglage de l'appareil iOS via une connexion sans fil».  
(Veillez à ce que votre appareil iOS dispose de la version iOS 7 ou d'une version ultérieure.)

### Câble USB

Vous pouvez appliquer les réglages de connexion de l'appareil iOS à l'unité à l'aide d'un câble USB. Pour plus d'informations, reportez-vous à la section «Partage du réglage de l'appareil iOS via un câble USB».  
(Veillez à ce que votre appareil iOS dispose de la version iOS 5 ou d'une version ultérieure.)

## □ Partage du réglage de l'appareil iOS via une connexion sans fil

Si vous avez sélectionné « Sans fil (WAC) » comme méthode de connexion, effectuez le partage des réglages réseau sur votre dispositif iOS. (La procédure ci-dessous illustre un exemple de configuration pour l'iOS 8.)

### 1 Sur le dispositif iOS, sélectionnez l'unité comme haut-parleur AirPlay dans l'écran Wi-Fi.

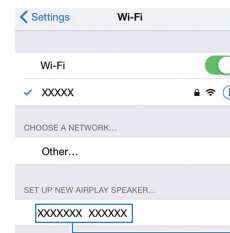

Nom de l'unité

### 2 Vérifiez le réseau actuellement sélectionné et appuyez sur « Suivant ».

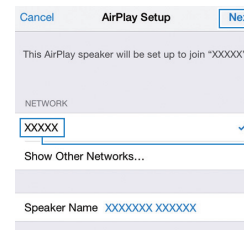

Réseau actuellement sélectionné

Une fois le partage effectué, l'unité se connecte automatiquement au réseau sélectionné (point d'accès).

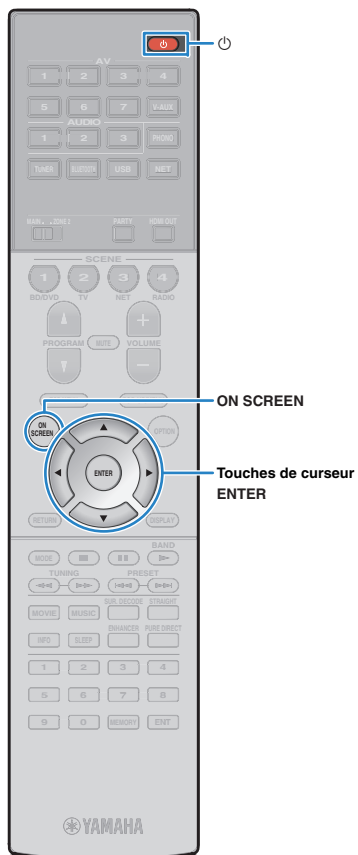

## ☐ Partage du réglage de l'appareil iOS via un câble USB

Si vous avez sélectionné « Câble USB » comme méthode de connexion, effectuez la procédure suivante pour partager le réglage de l'appareil iOS avec l'unité.

### 1 Connectez l'appareil iOS à la prise USB, puis désactivez le verrou d'écran sur l'appareil iOS.

L'unité (avant)

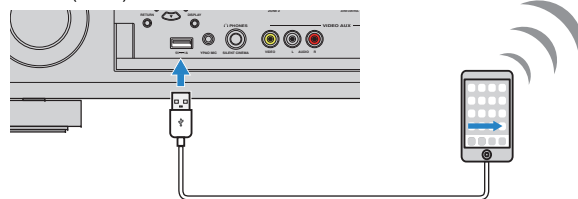

### 2 Utilisez les touches de curseur (</>) pour sélectionner « SUIVANT » puis appuyez sur ENTER.

### 3 Saisissez « Autoriser » dans la boîte de dialogue affichée sur l'appareil iOS.

Une fois la procédure de connexion terminée, « terminé » apparaît sur l'écran du téléviseur.

### 4 Pour quitter le menu, appuyez sur ON SCREEN.

## ■ B : Utilisation de la configuration via bouton WPS

Vous pouvez définir une connexion sans fil d'une simple pression sur le bouton WPS.



- Cette configuration n'est pas possible si votre routeur sans fil (point d'accès) est protégé par une clé de sécurité WEP. Dans ce cas, utilisez une autre méthode de connexion.

### 1 Appuyez sur (alimentation de l'unité) pour mettre l'unité sous tension.

### 2 Maintenez INFO (WPS) sur le panneau avant enfoncé pendant 3 secondes.

« Press WPS button on Access Point » apparaît sur l'afficheur de la face avant

### 3 Appuyez sur le bouton WPS du routeur sans fil (point d'accès).

Une fois la procédure de connexion terminée, « Completed » apparaît sur l'afficheur de la face avant.

Si « Not connected » s'affiche, répétez la procédure depuis l'étape 1 ou essayez une autre méthode de connexion.

#### À propos de WPS

WPS (Wi-Fi Protected Setup) est une norme de la Wi-Fi Alliance ; elle permet de créer facilement un réseau domestique sans fil.

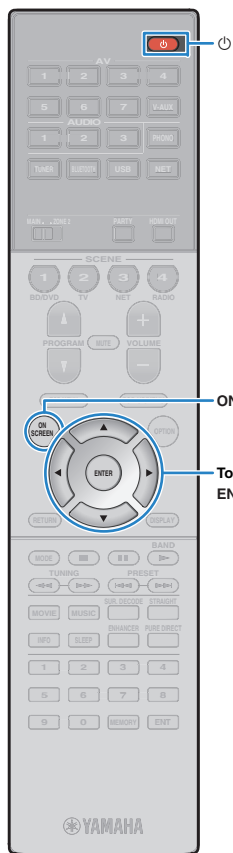

ON SCREEN

Touches de curseur  
ENTER

## C : Autres méthodes de connexion

Si votre routeur sans fil (point d'accès) ne permet pas la configuration via le bouton WPS, réglez les paramètres du réseau sans fil en effectuant la procédure suivante.

**1 Appuyez sur  (alimentation de l'unité) pour mettre l'unité sous tension.**

**2 Mettez le téléviseur sous tension et changez la source d'entrée afin d'afficher l'image à partir de l'unité (prise HDMI OUT).**



• Les opérations sur l'écran TV ne sont disponibles que lorsque votre téléviseur est connecté à l'unité via un câble HDMI.

**3 Appuyez sur ON SCREEN.**

**4 Utilisez les touches de curseur pour sélectionner « Réglage » et appuyez sur ENTER.**

**5 Utilisez les touches de curseur (◀/▶) pour sélectionner « Réseau ».**

**6 Utilisez les touches de curseur (Δ/▽) pour sélectionner « Connexion réseau » et appuyez sur ENTER.**

**7 Utilisez les touches de curseur (Δ/▽) et ENTER pour cocher l'option « Sans fil (Wi-Fi) » et sélectionnez « OK ».**

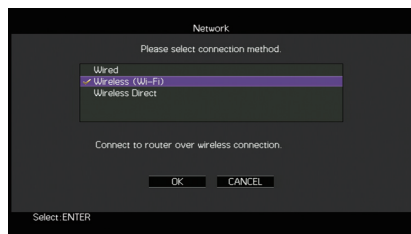

• L'option cochée correspond au réglage actif.

**8 Utilisez les touches de curseur (Δ/▽) et ENTER pour choisir la méthode de connexion voulue et sélectionnez « SUIVANT ».**

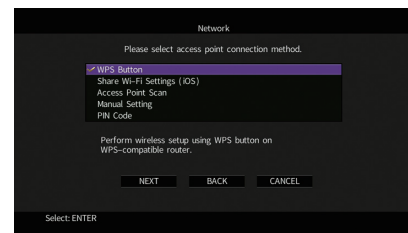

Vous disposez des méthodes de connexion suivantes.

<b>Bouton WPS</b>	Vous pouvez définir une connexion sans fil avec le bouton WPS sur l'écran du téléviseur. Suivez les instructions affichées sur l'écran du téléviseur.
<b>Partager param Wi-Fi (iOS)</b>	Reportez-vous à la section « Réglage de partage de l'appareil iOS » (p.48).
<b>Analyse du point d'accès</b>	Vous pouvez définir une connexion sans fil en recherchant un point d'accès. Pour en savoir plus sur les réglages, reportez-vous à la section «Recherche d'un point d'accès» (p.52).
<b>Configuration manuelle</b>	Vous pouvez définir une connexion sans fil en saisissant les informations requises (comme par exemple SSID) de façon manuelle. Pour en savoir plus sur les réglages, reportez-vous à la section «Configuration manuelle de connexion sans fil» (p.52).
<b>Code PIN</b>	Vous pouvez définir une connexion sans fil en saisissant le code PIN de l'unité sur le routeur sans fil (point d'accès). Cette méthode est uniquement possible si le routeur sans fil (point d'accès) est compatible avec la sécurité à code PIN WPS. Pour en savoir plus sur les réglages, reportez-vous à la section «Utilisation du code PIN» (p.53).

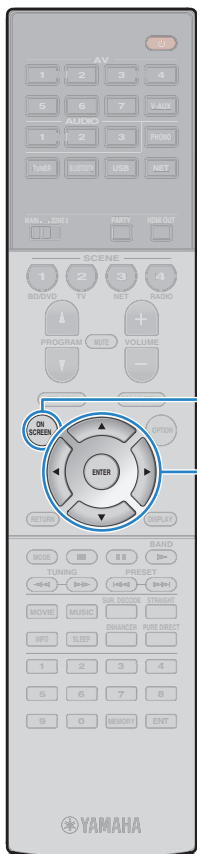

## ❑ Recherche d'un point d'accès

Si vous sélectionnez « Analyse du point d'accès » comme méthode de connexion, l'unité lance une recherche des points d'accès. Après un instant, la liste des points d'accès disponibles apparaît sur l'écran du téléviseur.

### 1 Utilisez les touches de curseur et ENTER pour cocher le point d'accès voulu et sélectionnez « SUIVANT ».

Le réglage de connexion sans fil apparaît sur l'écran du téléviseur.

### 2 Utilisez les touches de curseur et ENTER pour saisir la clé de sécurité et sélectionnez « SUIVANT ».



### 3 Utilisez les touches de curseur (</>) pour sélectionner « CONNEXION » puis appuyez sur ENTER pour démarrer la procédure de connexion.

Une fois la procédure de connexion terminée, « terminé » apparaît sur l'écran du téléviseur.

Si « non connecté » s'affiche, répétez la procédure depuis l'étape 1 ou essayez une autre méthode de connexion.

### 4 Pour quitter le menu, appuyez sur ON SCREEN.

## ❑ Configuration manuelle de connexion sans fil

Si vous sélectionnez « Configuration manuelle » comme méthode de connexion, l'écran de configuration de connexion sans fil apparaît sur l'écran du téléviseur.

Vous devez configurer le paramètre SSID (nom du réseau), la méthode de cryptage et la clé de sécurité de votre réseau.

### 1 Utilisez les touches de curseur et ENTER pour saisir le paramètre SSID du point d'accès et sélectionnez « SUIVANT ».



### 2 Utilisez les touches de curseur (Δ/▽) et ENTER pour cocher la méthode de sécurité voulue du point d'accès et sélectionnez « SUIVANT ».

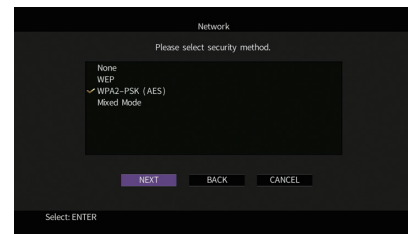

#### Réglages

Aucun, WEP, WPA2-PSK (AES), Mode Mixé



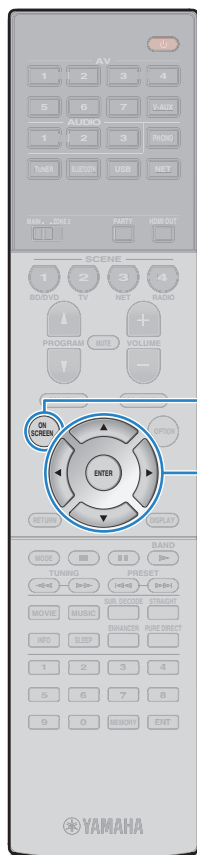

ON SCREEN

Touches de curseur  
ENTER

### 3 Utilisez les touches de curseur et ENTER pour saisir la clé de sécurité et sélectionnez « SUIVANT ».

Si vous avez choisi « Aucun » à l'étape 2, ce réglage n'est pas disponible. Passez à l'étape 4.

Si vous avez choisi « WEP », saisissez une série de 5 ou 13 caractères ou un nombre hexadécimal à 10 ou 26 chiffres.

Si vous avez choisi une autre méthode, saisissez une série de 8 à 63 caractères ou un nombre hexadécimal à 64 chiffres.



### 4 Utilisez les touches de curseur (◀/▶) pour sélectionner « CONNEXION » puis appuyez sur ENTER pour démarrer la procédure de connexion.

Une fois la procédure de connexion terminée, « terminé » apparaît sur l'écran du téléviseur.

Si « non connecté » s'affiche, vérifiez que vous avez saisi correctement toutes les informations, puis répétez la procédure depuis l'étape 1.

### 5 Pour quitter le menu, appuyez sur ON SCREEN.

#### Utilisation du code PIN

Si vous sélectionnez « Code PIN » comme méthode de connexion, la liste des points d'accès disponibles apparaît sur l'écran du téléviseur.

### 1 Utilisez les touches de curseur et ENTER pour cocher le point d'accès voulu et sélectionnez « SUIVANT ».

Le code PIN de l'unité apparaît sur l'écran du téléviseur.

### 2 Saisissez le code PIN de l'unité sur le routeur sans fil (point d'accès).

Pour plus d'informations sur ces réglages, reportez-vous au mode d'emploi du routeur sans fil (point d'accès).

### 3 Utilisez les touches de curseur (◀/▶) pour sélectionner « CONNEXION » puis appuyez sur ENTER pour démarrer la procédure de connexion.

Une fois la procédure de connexion terminée, « terminé » apparaît sur l'écran du téléviseur.

Si « non connecté » s'affiche, répétez la procédure depuis l'étape 1 ou essayez une autre méthode de connexion.

### 4 Pour quitter le menu, appuyez sur ON SCREEN.

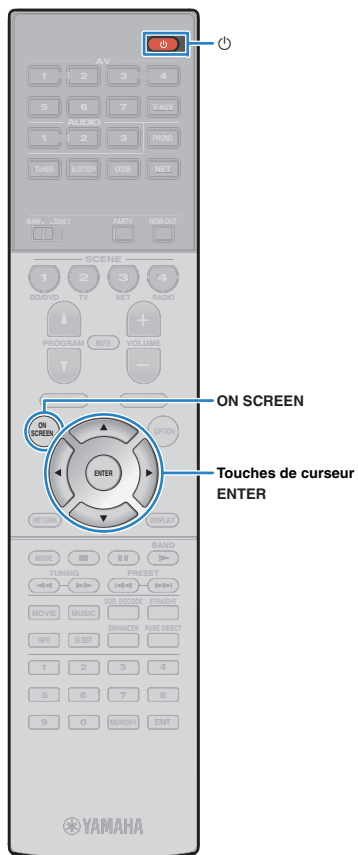

## Connexion directe de l'unité à un appareil mobile (Wireless Direct)

Effectuez la procédure suivante pour connecter directement l'unité à un appareil mobile.



- La connexion Wireless Direct pourrait ne pas être sécurisée en raison du degré inférieur de cryptage. L'unité pourrait répondre à des commandes de lecture envoyées par des périphériques sans fil connectés à l'unité sans permission.

**1** Appuyez sur  (alimentation de l'unité) pour mettre l'unité sous tension.

**2** Mettez le téléviseur sous tension et changez la source d'entrée afin d'afficher l'image à partir de l'unité (prise HDMI OUT).



- Les opérations sur l'écran TV ne sont disponibles que lorsque votre téléviseur est connecté à l'unité via un câble HDMI.

**3** Appuyez sur ON SCREEN.

**4** Utilisez les touches de curseur pour sélectionner « Réglage » et appuyez sur ENTER.

**5** Utilisez les touches de curseur (◀/▶) pour sélectionner « Réseau ».

**6** Utilisez les touches de curseur (Δ/▽) pour sélectionner « Connexion réseau » et appuyez sur ENTER.

**7** Utilisez les touches de curseur (Δ/▽) et ENTER pour cocher l'option « Wireless Direct » et sélectionnez « OK ».

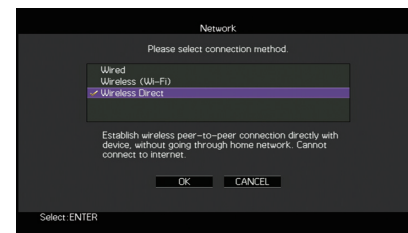

- L'option cochée correspond au réglage actif.

**8** Utilisez les touches de curseur (Δ/▽) et ENTER pour cocher la méthode de sécurité voulue et sélectionnez « SUIVANT ».

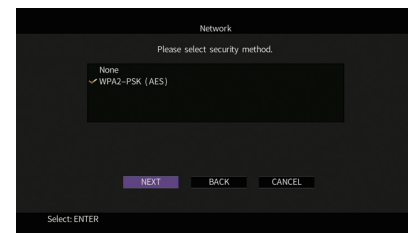

### Réglages

Aucun, WPA2-PSK (AES)



- Si vous choisissez « Aucun », la connexion pourrait être vulnérable en raison de l'absence de cryptage.

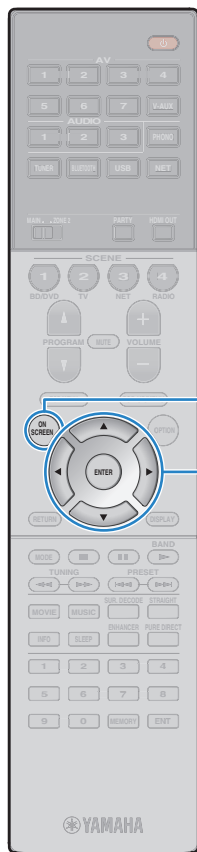

ON SCREEN

Touches de curseur  
ENTER

### 9 Utilisez les touches de curseur et ENTER pour saisir la clé de sécurité et sélectionnez « SUIVANT ».

Si vous avez choisi « Aucun » à l'étape 8, ce réglage n'est pas disponible. Passez à l'étape 10.

Sinon, saisissez une série de 8 à 63 caractères ou un nombre hexadécimal à 64 chiffres.



### 10 Utilisez les touches de curseur (</>) pour sélectionner « OK » puis appuyez sur ENTER pour enregistrer le réglage.

Les réglages effectués apparaissent sur l'écran du téléviseur.

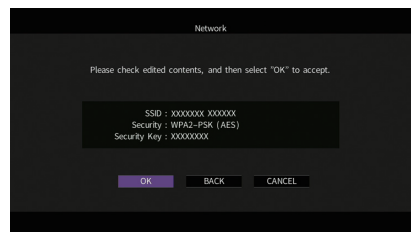

Vous devez saisir les informations SSID et de clé sécurité pour configurer un appareil mobile.

### 11 Configurez les paramètres sans fil d'un appareil mobile.

Pour plus de détails sur les réglages de votre appareil mobile, reportez-vous au manuel d'utilisation de ce dernier.

- ① Activez la fonction sans fil de l'appareil mobile.
- ② Sélectionnez les informations SSID affichées à l'étape 10 dans la liste des points d'accès disponibles.
- ③ Quand l'écran vous demande un mot de passe, saisissez la clé sécurité affichée à l'étape 10.

### 12 Pour quitter le menu, appuyez sur ON SCREEN.

# LECTURE

## Opérations de lecture de base

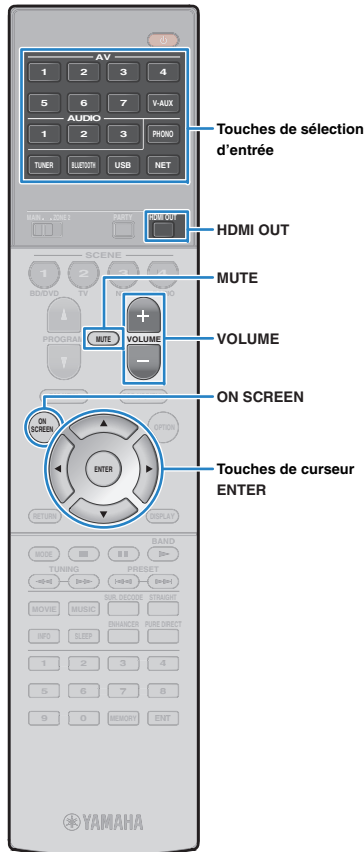

**1 Mettez sous tension les appareils externes (tels qu'un téléviseur ou lecteur BD/DVD) raccordés à l'unité.**

**2 Utilisez les touches de sélection d'entrée pour sélectionner une source d'entrée.**

**3 Démarrez la lecture sur l'appareil externe ou sélectionnez une station de radio.**

Reportez-vous au mode d'emploi de l'appareil externe.

Pour de plus amples détails sur les opérations suivantes, reportez-vous aux pages correspondantes :

- Écoute d'émissions FM/AM (p.65)
- Lecture de musique via *Bluetooth* (p.68)
- Lecture de musique sur un iPod (p.69)
- Lecture de musique stockée sur un dispositif de stockage USB (p.72)
- Lecture de musique stockée sur des serveurs multimédias (PC/NAS) (p.75)
- Écoute de la radio Internet (p.79)
- Lecture de musique via AirPlay (p.82)

**4 Appuyez sur VOLUME pour régler le volume.**



- Pour mettre le son en sourdine, appuyez sur MUTE. Appuyez de nouveau sur MUTE pour remettre le son.
- Pour régler les aigus et les graves, utilisez le menu « Option » ou la touche TONE/BALANCE du panneau avant (p.97).



Sélection d'une entrée à l'écran

- ① Appuyez sur ON SCREEN.
- ② Utilisez les touches de curseur pour sélectionner « Entrée » et appuyez sur ENTER.
- ③ Utilisez les touches de curseur pour sélectionner la source d'entrée souhaitée et appuyez sur ENTER.

## Sélection d'une prise de sortie HDMI

**1 Appuyez sur HDMI OUT pour sélectionner une prise HDMI OUT.**

À chaque pression de cette touche, la prise HDMI OUT à utiliser pour la sortie du signal change.



<b>OUT 1+2</b>	Émet le même signal aux deux prises HDMI OUT 1 et HDMI OUT 2.
<b>OUT 1</b>	Émet les signaux à la prise HDMI OUT sélectionnée.
<b>OUT 2</b>	
<b>Off</b>	N'émet pas les signaux aux prises HDMI OUT.



- Vous pouvez également sélectionner une prise de sortie HDMI en sélectionnant une scène (p.57).
- Lorsque « OUT 1+2 » est sélectionné, l'appareil émet les signaux vidéo à la résolution la plus élevée que prennent en charge les deux téléviseurs (ou projecteurs) raccordés à l'unité. (Par exemple, si vous avez raccordé un téléviseur 1080p à la prise HDMI OUT 1 et un téléviseur 720p à la prise HDMI OUT 2, l'unité émet des signaux vidéo 720p.)
- Si la prise de sortie HDMI OUT 2 est assignée à Zone2 (« Attribution HDMI OUT2 » (p.124)), vous pouvez activer/couper chaque zone en appuyant plusieurs fois sur HDMI OUT.

## Sélection de la source d'entrée et de vos réglages favoris d'un seul geste (SCENE)

La fonction SCENE permet de sélectionner d'un seul geste la source d'entrée attribuée, le programme sonore, la prise de sortie HDMI et divers paramètres.

Vous pouvez utiliser jusqu'à 12 scènes pour enregistrer vos réglages favoris et les sélectionner en fonction de la source de lecture.

### 1 Appuyez sur SCENE.

La source d'entrée et les réglages enregistrés pour la scène correspondante sont sélectionnés. L'unité s'allume automatiquement lorsqu'elle se trouve en mode veille.

Par défaut, les réglages suivants sont enregistrés pour chaque scène.

SCENE (touche SCENE)		1 BD/DVD	2 TV	3 NET	4 RADIO
Entrée	Entrée (p.56)	AV 1	AUDIO 1	NET RADIO	TUNER
	Sélection audio (p.99)	Auto	Auto	—	—
Sortie HDMI	Sortie HDMI (p.56)	OUT 1+2	OUT 1+2	OUT 1+2	OUT 1+2
	Programme DSP (p.59)	Sci-Fi	STRAIGHT	7ch Stereo	7ch Stereo
Mode	Mode Pur Direct (p.117)	Auto	Auto	Auto	Auto
	Enhancer (p.64)	Désactivé	Activé	Activé	Activé
	Enhancer Haute résolution (p.99)	Activé	Activé	Activé	Activé



- Vous pouvez sélectionner SCENE 1–4 en appuyant sur SCENE sur la télécommande. Vous pouvez en outre créer 8 scènes (SCENE 5–12) et sélectionner ces scènes depuis le menu « Scène » (p.102).



#### Sélection de scène à l'écran

- 1 Appuyez sur ON SCREEN.
- 2 Utilisez les touches de curseur pour sélectionner « Scène » et appuyez sur ENTER.
- 3 Utilisez les touches de curseur pour sélectionner la scène voulue et appuyez sur ENTER.

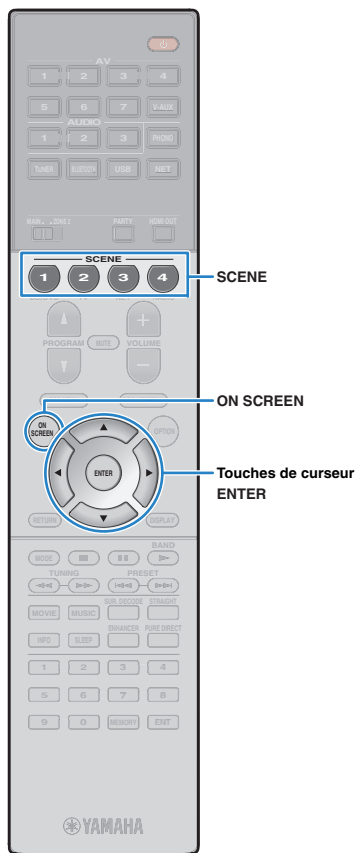

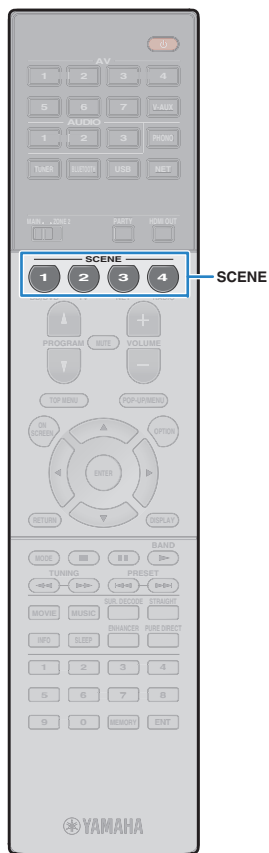

## Configuration des attributions de scène

- 1 Réglez l'appareil sur la condition (source d'entrée, programme sonore, etc.) que vous souhaitez attribuer à une scène.
- 2 Appuyez sur la touche SCENE voulue et maintenez-la enfoncée jusqu'à ce que « SET Complete » apparaisse sur l'afficheur de la face avant.



- La fonction de lecture SCENE link vous permet de démarrer la lecture d'appareils externes raccordés à l'unité automatiquement via HDMI. Pour activer la fonction de lecture SCENE link, indiquez le type d'appareil dans « Pilot. périphér. » (p.103) du menu « Scène ».
- (Modèle pour la Chine uniquement)  
Pour contrôler l'appareil de lecture après le choix d'une scène via la télécommande de l'unité, changez l'appareil externe assigné aux touches SCENE. Pour plus d'informations, reportez-vous au « Supplément pour la télécommande » sur le CD-ROM fourni.

## Sélection des paramètres à inclure dans les attributions de scène

En plus des attributions de scène par défaut (entrée, sortie HDMI et mode), vous pouvez également inclure les paramètres suivants en tant qu'attributions de scène dans « Détail » (p.103) du menu « Scène ».

<b>Son</b>	Réglages tonalité, Volume YPAO, Adaptive DRC, Extra graves
<b>Surround</b>	Mode CINEMA DSP 3D, Hauteur dialogues, Niveau dialogues, Réglage subwoofer
<b>Vidéo</b>	Mode vidéo
<b>Volume</b>	Volume principal
<b>Synchro</b>	Synchronisation lèvres, Retard
<b>Rég. enceinte</b>	Modèle de réglage, Sélection PEQ

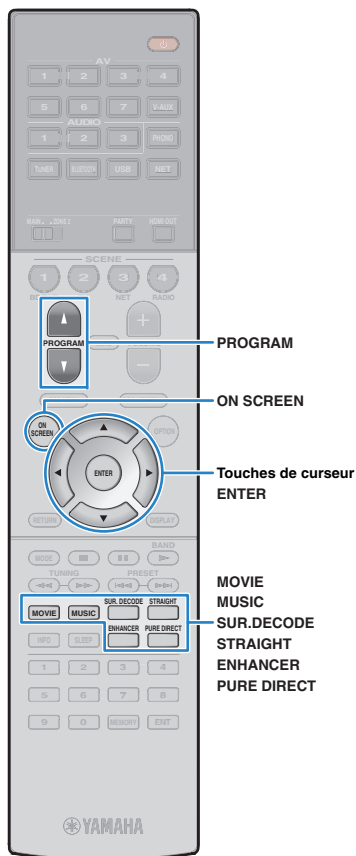

## Sélection du mode sonore

L'unité est équipée de nombreux programmes sonores et décodeurs d'ambiance qui vous permettent de profiter de sources de lecture avec votre mode sonore favori (par exemple avec effet de champ sonore, lecture stéréo).

### ☐ Sélection d'un programme sonore adapté aux films

- Appuyez à plusieurs reprises sur MOVIE.

Ce mode vous permet de profiter d'effets de champs sonores optimisés pour afficher les sources vidéo telles que films, programmes de télévision et jeux (p.60).

### ☐ Sélection d'un programme sonore adapté à la musique et à la lecture stéréo

- Appuyez à plusieurs reprises sur MUSIC.

Ce mode vous permet de profiter d'effets de champs sonores optimisés pour écouter de la musique ou une lecture stéréo (p.61).

### ☐ Sélection d'un décodeur d'ambiance

- Appuyez à plusieurs reprises sur SUR.DECODE.

Ce mode vous permet de profiter d'une lecture multivoies non traitée à partir de sources à 2 canaux (p.63).

### ☐ Permutation vers le mode de décodage direct

- Appuyez sur STRAIGHT.

Ce mode vous permet de profiter de sons non traités dans les canaux d'origine (p.63).

### ☐ Permutation vers le mode Pure Direct

- Appuyez sur PURE DIRECT.

Ce mode vous permet de profiter de la pureté du son haute fidélité grâce à la réduction du bruit électrique des autres circuits (p.64).

### ☐ Activation du mode Compressed Music Enhancer

- Appuyez sur ENHANCER.

Ce mode vous permet de profiter de musique compressée avec une profondeur et une largeur supplémentaires (p.64).

### Sélection à l'écran d'un programme sonore et d'un décodeur d'ambiance

- 1 Appuyez sur ON SCREEN.
- 2 Utilisez les touches de curseur pour sélectionner « Programme DSP » et appuyez sur ENTER.
- 3 Utilisez les touches de curseur pour sélectionner un programme sonore et un décodeur d'ambiance et appuyez sur ENTER.



- Vous pouvez également sélectionner les programmes sonores et le décodeur d'ambiance en appuyant sur PROGRAM.
- Vous pouvez modifier les réglages des programmes sonores et des décodeurs d'ambiance dans le menu « Programme DSP » (p.104).
- Le mode sonore peut être appliqué séparément à chaque source d'entrée.
- Vous pouvez vérifier quelles enceintes restituent actuellement du son grâce aux témoins d'enceinte du panneau avant de l'unité (p.11) ou dans l'écran « Signal audio » du menu « Information » (p.128).

#### À propos de Dolby Atmos®

- Les contenus Dolby Atmos sont décodés comme sources Dolby TrueHD, Dolby Digital Plus ou PCM multicanal dans les cas suivants.
  - Vous avez sélectionné tout programme CINEMA DSP.
  - Vous n'utilisez ni des enceintes d'ambiance arrière ni des enceintes de présence.
  - Vous utilisez un casque d'écoute (lecture 2 voies).
- Quand le décodeur Dolby Atmos fonctionne, le traitement d'ambiance virtuelle (comme par exemple Virtual CINEMA FRONT) (p.62), la fonction Volume YPAO (p.97) et le mode Compressed Music Enhancer (p.64) ne sont pas disponibles.

## Profiter de champs sonores stéréoscopiques (CINEMA DSP 3D)



L'unité est équipée de nombreux programmes sonores qui utilisent la technologie DSP originale de Yamaha (CINEMA DSP 3D). Celle-ci crée des champs sonores qui vous permettent de vous sentir chez vous comme au cinéma ou dans une salle de concert et de profiter de champs sonores stéréoscopiques réalistes.

Catégorie de programme sonore



« CINEMA DSP 3D » s'allume

Programme sonore



- Pour utiliser la fonction conventionnelle CINEMA DSP, réglez l'option « Mode CINEMA DSP 3D » (p.117) du menu « Réglage » sur « Désactivé ».
- Nous recommandons l'utilisation d'enceintes de présence avant afin de bénéficier pleinement des effets des champs sonores stéréoscopiques. Cependant, l'unité crée une Virtual Presence Speaker (VPS) en utilisant les enceintes avant, centrales et d'ambiance afin de produire des champs sonores stéréoscopiques, même lorsqu'aucune enceinte de présence avant n'est connectée.
- Si les signaux d'une source multivoies (6.1 voies ou plus) sont reçus en l'absence d'enceintes d'ambiance arrière, l'unité simule des enceintes Virtual Surround Back Speaker (VSBS) à l'aide des enceintes d'ambiance pour ajouter de la profondeur au champ sonore arrière.
- Lorsque VPS ou VSBS est activé, « VIRTUAL » s'allume sur l'afficheur de la face avant.

## ■ Programmes sonores adaptés aux films (MOVIE)

Les programmes sonores suivants sont optimisés pour afficher les sources vidéo telles que films, programmes de télévision et jeux.

### □ MOVIE THEATER

<b>Standard</b>	Ce programme crée un champ sonore accentuant l'impression d'ambiance sans perturber le positionnement original du son correspondant aux différentes voies d'une gravure Dolby Digital ou DTS. Il est conçu à partir du concept de cinéma idéal où le public est enveloppé de belles réverbérations venant de la gauche, de la droite et de l'arrière.
<b>Spectacle</b>	Ce programme restitue l'ambiance spectaculaire des superproductions cinématographiques. Il restitue un espace sonore étendu correspondant à celui des films en cinémascope ou grand écran et présente une vaste dynamique, offrant tout, des sons les plus subtils jusqu'aux sons les plus puissants.
<b>Sci-Fi</b>	Ce programme restitue le son très élaboré des tout derniers films de science-fiction et des films contenant des effets spéciaux. Il reproduit des dialogues se distinguant nettement des effets sonores et de la musique de fond pour toutes sortes d'ambiances cinématographiques virtuelles.
<b>Adventure</b>	Ce programme est idéal pour reproduire avec précision le son des films d'action et d'aventure. Ce champ sonore restreint les réverbérations et met l'accent sur la reproduction d'une sensation de largeur des deux côtés, d'un espace étendu de la gauche vers la droite. La profondeur restreinte crée un espace clair et puissant, tout en maintenant l'articulation des sons et la séparation des voies.
<b>Drama</b>	Ce programme se caractérise par des réverbérations stables, adaptées à un grand nombre de films, comme les fictions, les comédies ou les comédies musicales. Les réverbérations sont légères, mais suffisamment stéréophoniques. Les effets sonores et la musique de fond sont restitués avec un léger écho qui n'empiète pas sur l'articulation des dialogues. Vous ne vous en lasserez pas.
<b>Mono Movie</b>	Ce programme restitue les sources vidéo monophoniques, par exemple les films classiques, dans une ambiance vieux cinéma. Il crée un espace agréable avec de la profondeur, en ajoutant l'expansion et le niveau de réverbération appropriés par rapport au son original.



## ENTERTAINMENT

<b>Sports</b>	Ce programme permet de profiter de l'ambiance excitante des émissions sportives et de divertissement. Lors d'émissions sportives, les voix des commentateurs sont nettement au centre, tandis que l'ambiance du stade est reproduite de manière réaliste via la restitution périphérique des réactions des supporters dans un espace adapté.
<b>Action Game</b>	Ce programme convient aux jeux d'actions, par exemple les courses de voiture et les jeux de combat. La réalité de, et l'accent sur, divers effets permettent au joueur d'avoir l'impression d'être au centre de l'action, permettant une plus grande concentration. Utilisez ce programme avec le mode Compressed Music Enhancer pour un champ sonore plus dynamique et plus puissant.
<b>Roleplaying Game</b>	Ce programme convient aux jeux de rôle et d'aventure. Ce programme ajoute de la profondeur au champ sonore pour une reproduction naturelle et réaliste de la musique de fond, des effets spéciaux et des dialogues de nombreux types de scènes. Utilisez ce programme avec le mode Compressed Music Enhancer pour un champ sonore plus spatial et plus clair.
<b>Music Video</b>	Ce programme vous permet de profiter de vos vidéos de concerts pop, rock, de jazz, comme si vous y étiez. Plongez dans l'ambiance électrisante des concerts grâce à la restitution de la richesse des voix des chanteurs et des solos, avec un champ sonore accentuant le rythme des percussions et un champ sonore ambiant qui restitue l'espace d'une grande salle de concert.
<b>Recital/Opera</b>	Ce programme gère de façon optimale l'intensité de réverbération et accentue la profondeur et la clarté de la voix humaine, recréant ainsi la réverbération naturelle de la fosse d'orchestre juste en face de l'auditeur ainsi que le positionnement du son et l'impression de présence sur scène. Le champ sonore d'ambiance est relativement discret, mais le but premier des algorithmes générant les effets de salles de concerts est de souligner la beauté intrinsèque de la musique. Grâce à son environnement d'écoute reposant, ce programme permet à l'auditeur assidu de savourer des heures d'opéra sans éprouver de fatigue auditive.

## Programmes sonores adaptés à la musique et à la lecture stéréo (MUSIC)

Les programmes sonores suivants sont optimisés pour l'écoute de sources de musique.

Vous pouvez également sélectionner la lecture stéréo.

## CLASSICAL

<b>Hall in Munich</b>	Ce programme simule une salle de concert de Munich de 2 500 places environ, aux parois intérieures revêtues de boiseries. Réverbérations fines et magnifiques, bien réparties, créant une atmosphère reposante. Le siège virtuel de l'auditeur est au centre gauche de la salle.
<b>Hall in Vienna</b>	Ce programme simule une salle de concert de taille moyenne, de 1 700 places, de forme rectangulaire comme c'est l'usage à Vienne. Les piliers et les stucs ornementaux créent des réverbérations extrêmement complexes venant de toute part, produisant des sons amples et riches.
<b>Hall in Amsterdam</b>	Cette vaste salle rectangulaire accueille environ 2 200 spectateurs répartis autour de sa scène circulaire. Grâce à la dispersion sans entrave du son, ce programme offre des réflexions riches et agréables.
<b>Church in Freiburg</b>	Située dans le Sud de l'Allemagne, cette magnifique église de pierre élance vers le ciel sa tour de 120 mètres. Son architecture étroite et tout en longueur combinée à son haut plafond produisent de longues réverbérations et des réflexions initiales courtes. Ici, c'est plus la réverbération très ample que le son même qui recrée l'acoustique et l'atmosphère de l'église.
<b>Church in Royaumont</b>	Ce programme recrée le champ sonore du réfectoire de l'abbaye de Royaumont, un joyau d'architecture médiévale gothique situé aux portes de Paris.
<b>Chamber</b>	Ce programme recrée un espace relativement vaste avec un plafond haut, comme dans la salle d'audience d'un palais. Les réverbérations agréables sont adaptées à la musique de cour ou à la musique de chambre.

## ❑ LIVE/CLUB

<b>Village Vanguard</b>	Ce club de jazz légendaire se situe à New York sur la 7e Avenue. Dans ce petit club bas de plafond, les puissantes réflexions convergent vers la scène, située au centre du bâtiment.
<b>Warehouse Loft</b>	Ce programme recrée l'acoustique typique des « lofts » de Soho. Il produit des réflexions du son claires et dynamiques sur les murs en béton.
<b>Cellar Club</b>	Ce programme simule une salle de concert intime au plafond bas et à l'atmosphère accueillante. Le champ sonore vivant et réaliste restitue des sons puissants qui donnent l'impression de se trouver au premier rang, devant une petite scène.
<b>The Roxy Theatre</b>	Ce programme crée l'ambiance d'une salle de concert rock de 460 places à Los Angeles. Le siège virtuel de l'auditeur est au centre gauche de la salle.
<b>The Bottom Line</b>	Ce programme reproduit le champ sonore devant la scène du The Bottom Line, le légendaire club de jazz de New York. Environ 300 personnes peuvent prendre place à droite et à gauche dans un environnement sonore vibrant et réaliste.

## ❑ STEREO

<b>2ch Stereo</b>	Utilisez ce programme pour que les sources multivoies soient réduites à 2 voies. Les signaux multivoies appliqués à l'entrée sont réduits à des signaux à 2 voies et restitués par les enceintes avant (ce programme n'utilise pas CINEMA DSP).
<b>7ch Stereo</b>	Utilisez cette correction pour que le son sorte sur toutes les enceintes. Lors de la lecture de sources multivoies, l'unité mélange la source sur 2 voies, puis elle restitue le son par toutes les enceintes. Ce programme crée un champ sonore très large qui convient bien à la musique de fond lors de soirées entre amis.



- CINEMA DSP 3D (p.60) et Virtual CINEMA DSP (p.62) ne fonctionnent pas quand « 2ch Stereo » ou « 7ch Stereo » est sélectionné.

## ■ Profiter des effets des champs sonores sans enceintes d'ambiance (Virtual CINEMA DSP)

Si vous sélectionnez l'un des programmes sonores (sauf 2ch Stereo et 7ch Stereo) lorsqu'aucune enceinte d'ambiance n'est connectée, l'unité se sert de la technologie surround virtuelle originale de Yamaha pour fournir un son surround allant jusqu'à 7 voies et un champ sonore correctement orienté n'utilisant que les enceintes latérales avant. Nous recommandons l'utilisation d'enceintes de présence afin de bénéficier d'une plus grande efficacité des champs sonores stéréoscopiques.



- Lorsque Virtual CINEMA DSP est activé, « VIRTUAL » s'allume sur l'afficheur de la face avant.

## ■ Profiter d'un son surround via 5 enceintes placées en façade (Virtual CINEMA FRONT)

Si vous disposez d'enceintes d'ambiance mais pas de la place nécessaire au fond de la pièce, vous pouvez les placer en face de vous (p.18) afin de bénéficier d'un son d'ambiance multicanal avec Virtual CINEMA FRONT.

Quand l'option « Disposition (Surround) » (p.114) du menu « Réglage » est réglée sur « Avant », l'unité recrée le son des enceintes d'ambiance virtuelles à l'arrière de la pièce et produit un son surround multivoies avec les 5 enceintes placées en façade.



- Lorsque Virtual CINEMA FRONT est activé, « VIRTUAL » s'allume sur l'afficheur de la face avant.

## ■ Profiter du son d'ambiance avec un casque (SILENT CINEMA)

SILENT™  
CINEMA

Vous pouvez profiter d'effets surround ou de champs sonores, comme avec le système d'enceintes multivoies, avec un casque stéréo raccordé à la prise PHONES et en sélectionnant un programme sonore ou un décodeur d'ambiance.



## Profiter d'une lecture non traitée

Vous pouvez lire des sources d'entrée sans aucun traitement des effets de champ sonore.

### Lecture sur les voies d'origine (décodage direct)

Lorsque le mode de décodage direct est activé, l'unité produit un son stéréo depuis les enceintes avant pour les sources à 2 voies, telles que les CD et des sons multivoies non traités pour les sources multivoies.

#### 1 Appuyez sur STRAIGHT.

À chaque pression de cette touche, le mode de décodage direct est activé ou désactivé.



- Si l'option « Disposition (Surround) » (p.114) du menu « Réglage » est réglée sur « Avant », Virtual CINEMA FRONT (p.62) est activé dans le cas de la lecture d'une source multivoies.

## Lecture de sources à 2 voies dans des sources multivoies (décodeur d'ambiance)

Le décodeur d'ambiance permet la lecture multivoies non traitée à partir de sources à 2 voies ou multivoies.



- Le système d'enceintes utilisé et le type de décodeur d'ambiance choisi déterminent quelles enceintes produisent du son (p.105).
- Pour plus d'informations sur chaque décodeur, reportez-vous à la section « Glossaire » (p.145).

#### 1 Appuyez sur SUR.DECODE pour sélectionner un décodeur d'ambiance.

À chaque pression de cette touche, le décodeur d'ambiance change.



#### Surround

Utilise le décodeur Dolby Surround adapté pour toutes les sources. Un champ sonore authentique (y compris au-dessus de la position d'écoute) est généré, tout spécialement dans le cas de la lecture de sources sonores basées sur objets (comme par exemple des contenus Dolby Atmos).

#### PLIIX Movie

Utilisent le décodeur Dolby Pro Logic IIX (ou Dolby Pro Logic II) adapté pour les films. Les sons sont produits par les enceintes d'ambiance/d'ambiance arrière, même pour une source 2 voies.

#### PLII Movie

Utilisent le décodeur Dolby Pro Logic II adapté pour les films. Les sons sont produits par les enceintes d'ambiance/d'ambiance arrière, même pour une source 2 voies.

#### PLIIX Music

Utilisent le décodeur Dolby Pro Logic IIX (ou Dolby Pro Logic II) adapté pour la musique. Les sons sont produits par les enceintes d'ambiance/d'ambiance arrière, même pour une source 2 voies.

#### PLII Music

Utilisent le décodeur Dolby Pro Logic II adapté pour la musique. Les sons sont produits par les enceintes d'ambiance/d'ambiance arrière, même pour une source 2 voies.

#### PLIIX Game

Utilisent le décodeur Dolby Pro Logic IIX (ou décodeur Dolby Pro Logic II) adapté aux jeux. Les sons sont produits par les enceintes d'ambiance/d'ambiance arrière, même pour une source 2 voies.

#### PLII Game

Utilisent le décodeur Dolby Pro Logic II adapté aux jeux. Les sons sont produits par les enceintes d'ambiance/d'ambiance arrière, même pour une source 2 voies.

#### Neo:6 Cinema

Utilise le décodeur DTS Neo:6 (ou DTS-ES Matrix) adapté pour les films. Les sons sont produits par les enceintes d'ambiance/d'ambiance arrière.

#### Neo:6 Music

Utilise le décodeur DTS Neo:6 (ou DTS-ES Matrix) adapté pour la musique. Les sons sont produits par les enceintes d'ambiance/d'ambiance arrière.

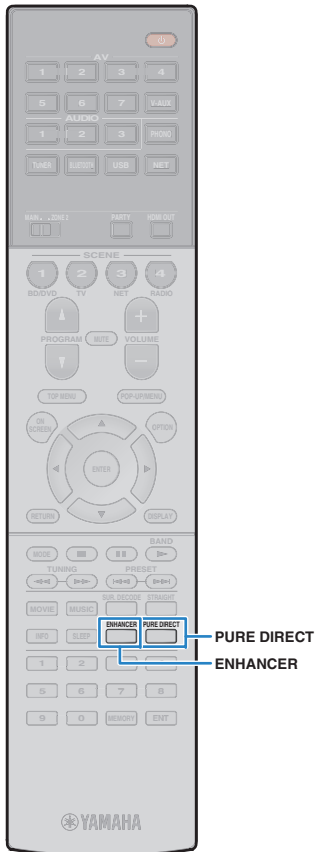

- Vous ne pouvez pas sélectionner les décodeurs Dolby Pro Logic IIx quand un casque est raccordé ou quand l'option « Surround arrière » (p.113) du menu « Réglage » est réglée sur « Aucune ».
- Quand le décodeur Dolby Surround fonctionne, le traitement d'ambiance virtuelle (comme par exemple Virtual CINEMA FRONT) (p.62), la fonction Volume YPAO (p.97) et le mode Compressed Music Enhancer (p.64) ne sont pas disponibles.
- Si le décodeur Dolby Surround est sélectionné quand une seule enceinte d'ambiance arrière est utilisée, celle-ci ne produit aucun son (sauf dans le cas de la lecture de contenus Dolby Atmos).

## Bénéficier de la pureté du son haute fidélité (Pure Direct)

Lorsque le mode Pure Direct est activé, l'unité lit la source sélectionnée en utilisant le minimum de circuits afin de réduire le bruit électrique des autres circuits (tels que l'afficheur de la face avant). Vous bénéficiez ainsi d'une qualité sonore en hi-fi.

### 1 Appuyez sur PURE DIRECT.

À chaque pression de cette touche, le mode de décodage Pure Direct est activé ou désactivé.



- Lorsque le mode Pure Direct est activé, les fonctions suivantes ne sont pas disponibles.
  - Certains réglages des programmes sonores ou des enceintes
  - Utilisation du menu à l'écran et de certaines options du menu « Option »
  - Utilisation de la fonction multi-zone
  - Affichage des informations sur l'afficheur de la face avant (lorsqu'il ne fonctionne pas)

## Bénéficier de la musique compressée de meilleure qualité (Compressed Music Enhancer)

### compressed music ENHANCER

Compressed Music Enhancer ajoute de la profondeur et de la largeur au son, vous permettant de profiter d'un son dynamique proche du son d'origine, avant sa compression. Cette fonction peut être utilisée avec d'autres modes sonores.

En outre, la fonction Compressed Music Enhancer rehausse la qualité des sources audio numériques non compressées (comme les formats PCM et FLAC à 2 voies) quand « Haute résolution » (p.99) dans le menu « Option » est réglé sur « Activé » (par défaut).

### 1 Appuyez sur ENHANCER.

À chaque pression de cette touche, le mode Compressed Music Enhancer est activé ou désactivé.



« ENHANCER » s'allume



- Compressed Music Enhancer ne fonctionne pas sur les signaux dont la fréquence d'échantillonnage est supérieure à 48 kHz.



- Vous pouvez également utiliser « Enhancer » (p.98) dans le menu « Option » pour activer ou désactiver le mode Compressed Music Enhancer.

## Écoute d'émissions FM/AM

Il est possible de syntoniser une station de radio en spécifiant sa fréquence ou en la sélectionnant parmi des stations enregistrées.



- Les fréquences radio varient en fonction du pays ou de la région où est utilisé l'appareil. Cette explication utilise un afficheur avec des fréquences utilisées dans le modèle pour l'Australie.
- Si la réception n'est pas bonne, réglez l'orientation des antennes FM/AM.

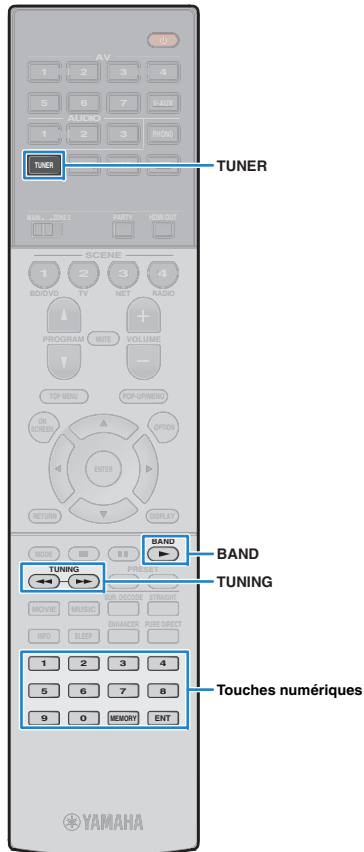

## Sélection d'une fréquence pour réception

- 1 Appuyez sur **TUNER** pour sélectionner « TUNER » comme source d'entrée.
- 2 Appuyez sur **BAND** pour sélectionner une bande (FM ou AM).



- 3 Utilisez les touches suivantes pour définir une fréquence.

**TUNING** : permet d'augmenter ou de réduire la fréquence. Maintenez la touche enfoncée pendant environ une seconde pour rechercher automatiquement les stations.

**Touches numériques** : permettent d'entrer directement une fréquence. Par exemple, pour sélectionner 98.50 MHz, appuyez sur « 9 », « 8 », « 5 » et « 0 » (ou sur ENT).



« TUNED » s'allume lorsque l'unité reçoit un signal provenant d'une station de radio.

« STEREO » s'allume également en cas de réception d'un signal stéréo.



- « Wrong Station! » s'affiche dès que vous entrez une fréquence située en dehors de la plage de réception.



- Vous pouvez basculer entre les modes « Stéréo » (stéréo) et « Mono » (mono) pour la réception radio FM grâce à l'option « Mode FM » (p.99) du menu « Option ». Lorsque la réception du signal de la station de radio FM est instable, le passage en mono peut l'améliorer.

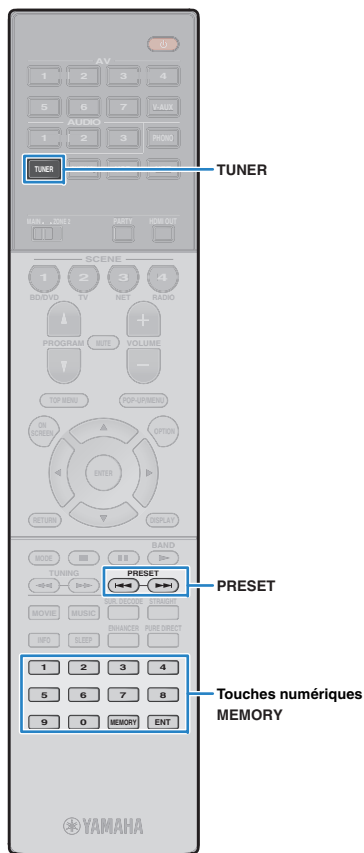

## Enregistrement de vos stations de radio favorites (présélections)

Vous pouvez enregistrer jusqu'à 40 stations en tant que présélections. Une fois que vous avez enregistré des stations, vous pouvez facilement les écouter en sélectionnant le numéro préréglé correspondant.



- Vous pouvez enregistrer automatiquement des stations de radio FM émettant des signaux puissants à l'aide de « Préréglage auto » (p.67).

### ■ Enregistrement d'une station de radio

Sélectionnez une station manuellement et enregistrez-la avec un numéro de présélection.

**1** Suivez la procédure indiquée à la section « Sélection d'une fréquence de réception » (p.65) pour écouter la station de radio désirée.

**2** Maintenez la touche MEMORY enfoncée pendant au moins 2 secondes.

Lors de votre premier enregistrement, la station radio sélectionnée est enregistrée sous le numéro de présélection « 01 ». Ensuite, chaque station radio sélectionnée est enregistrée sous le numéro de présélection vide (inutilisé) suivant, à la suite du numéro de présélection enregistré le plus récemment.

Numéro de présélection



- Pour sélectionner un numéro de présélection à utiliser pour l'enregistrement, appuyez une fois sur MEMORY après avoir syntonisé la station de radio souhaitée, appuyez sur PRESET ou utilisez les touches numériques pour sélectionner un numéro de présélection, puis appuyez de nouveau sur MEMORY.

« Empty » (non utilisé) ou fréquence actuellement enregistrée



### ■ Sélection d'une station préréglée

Syntonisez une station radio enregistrée en choisissant son numéro de présélection.

**1** Appuyez sur TUNER pour sélectionner « TUNER » comme source d'entrée.

**2** Appuyez à plusieurs reprises sur PRESET pour sélectionner la station de radio de votre choix.

Vous pouvez également entrer directement un numéro de présélection (compris entre 01 et 40) à l'aide des touches numériques après avoir appuyé une fois sur PRESET.



- La mention « No Presets » s'affiche si aucune station n'est enregistrée.
- « Wrong Num » s'affiche si vous entrez un numéro non valide.
- « Empty » s'affiche si vous entrez un numéro de présélection non attribué.



- Pour supprimer des stations préréglées, utilisez l'option « Annuler préréglage » ou « Annuler tous prérég. » (p.67).

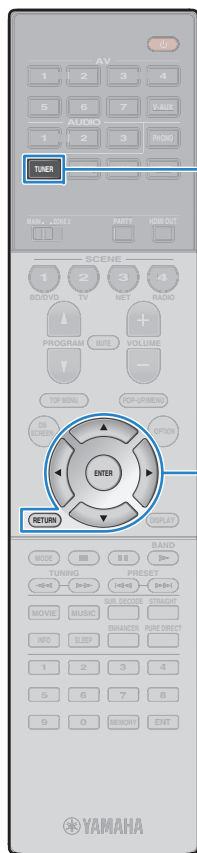

TUNER

Touches d'opération de menu  
Touches de curseur  
ENTER  
RETURN

## Utilisation de la radio sur le téléviseur

Vous pouvez afficher les informations concernant une radio ou sélectionner une station sur le téléviseur.

### 1 Appuyez sur TUNER pour sélectionner « TUNER » comme source d'entrée.

L'écran de lecture s'affiche sur le téléviseur.

## ■ Écran de lecture

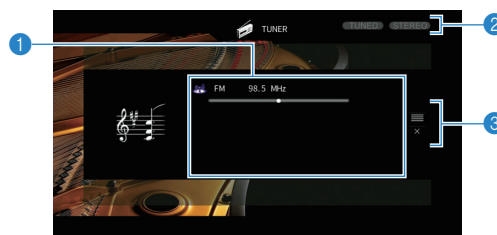

### 1 Informations de la station de radio

Affichent les informations de la station radio sélectionnée, telles que la bande sélectionnée (FM/AM) et la fréquence.

### 2 Témoins TUNED/STEREO

« TUNED » s'allume lorsque l'unité reçoit un signal provenant d'une station de radio.

« STEREO » s'allume en cas de réception d'un signal stéréo.

### 3 Menu d'opération

Appuyez sur la touche de curseur (>), puis utilisez les touches de curseur (Δ/▽) pour sélectionner un élément. Appuyez sur ENTER pour confirmer la sélection.

Menu	Fonction
Navigation	Affiche l'écran de navigation (liste des stations pré-réglées).
Écran éteint	Ferme l'affichage et affiche le fond d'écran. Appuyez sur une des touches d'opération de menu pour le réafficher.

## ■ Écran Navigation

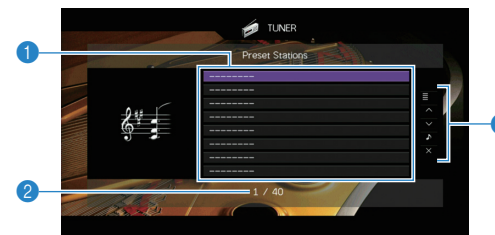

### 1 Liste des stations présélectionnées

Affiche la liste des stations présélectionnées. Utilisez les touches de curseur (Δ/▽) pour sélectionner une station présélectionnée et appuyez sur ENTER pour la syntoniser.

### 2 Numéro de présélection

### 3 Menu d'opération

Appuyez sur la touche de curseur (>), puis utilisez les touches de curseur (Δ/▽) pour sélectionner un élément. Appuyez sur ENTER pour confirmer la sélection.

Pour fermer le sous-menu, appuyez sur RETURN.

Menu	Sous-menu	Fonction
	Mémoire	Enregistre la station actuelle sous le numéro pré-réglé sélectionné dans la liste.
	Préréglage auto	Enregistre automatiquement les stations FM émettant des signaux puissants (jusqu'à 40 stations).
Utilitaire	Annuler pré-réglage	Efface la station pré-réglée sélectionnée dans la liste.
	Annuler tous pré-rég.	Efface toutes les stations présélectionnées.
1 page vers le haut		Accède à la page suivante ou précédente de la liste.
1 page vers le bas		
Lecture en cours		Passes à l'écran de lecture.
Écran éteint		Ferme l'affichage et affiche le fond d'écran. Appuyez sur une des touches d'opération de menu pour le réafficher.

## Lecture de musique via *Bluetooth*

Sur l'unité, vous pouvez lire des fichiers de musique stockés sur un dispositif *Bluetooth* (comme un Smartphone).

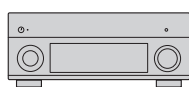
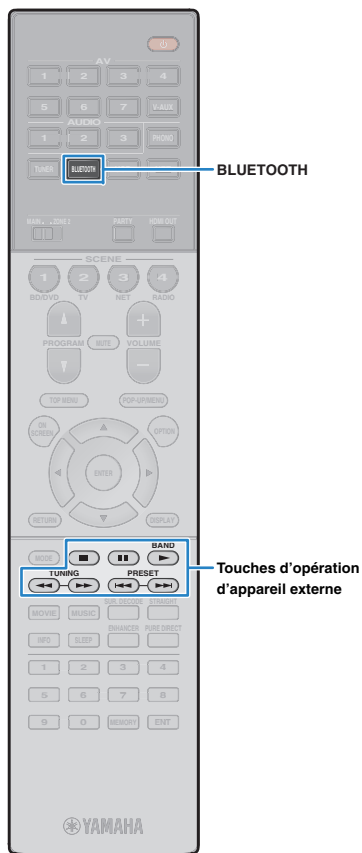

L'unité



Appareil *Bluetooth*  
(comme un Smartphone)



- Pour utiliser la fonction *Bluetooth*, réglez l'option «Bluetooth» (p.122) du menu « Réglage » sur « Activé ».



- Pour en savoir plus sur les appareils *Bluetooth* compatibles, reportez-vous à la section «Appareils et formats de fichiers compatibles» (p.149).

## Lecture de fichiers musicaux d'appareils *Bluetooth* sur l'unité

Suivez la procédure ci-dessous pour établir une connexion *Bluetooth* entre un appareil *Bluetooth* (comme un Smartphone) et l'unité, et lire des fichiers musicaux stockés sur l'appareil *Bluetooth* avec l'unité.



- L'unité ne prend pas en charge la lecture vidéo via *Bluetooth*.

- 1 Appuyez sur BLUETOOTH pour sélectionner « Bluetooth » comme source d'entrée.**
- 2 Sur le dispositif *Bluetooth*, sélectionnez l'unité (nom du réseau de l'unité) dans la liste d'appareils disponibles.**  
Une connexion est établie entre l'appareil *Bluetooth* et l'unité.  
Si un mot de passe est requis, tapez le nombre « 0000 ».
- 3 Sur l'appareil *Bluetooth*, sélectionnez un morceau et lancez la lecture.**

L'écran de lecture (nom de l'artiste, nom de l'album et titre du morceau) s'affiche sur le téléviseur.



- « Not found » s'affiche si aucun appareil *Bluetooth* n'est détecté.



- Si l'unité détecte un appareil *Bluetooth* ayant déjà été connecté, elle se connecte automatiquement à cet appareil *Bluetooth* après l'étape 1. Pour établir une autre connexion *Bluetooth*, coupez d'abord la connexion *Bluetooth* actuelle.
- Pour couper la connexion *Bluetooth*, effectuez une des opérations suivantes.
  - Effectuez l'opération de déconnexion sur l'appareil *Bluetooth*.
  - Sélectionnez une source d'entrée autre que « Bluetooth » sur l'unité.
  - Sélectionnez « Déconnexion » sous « Réception audio » (p.110) dans le menu « Réglage ».
- Vous pouvez utiliser les touches d'opération d'appareil externe (▶, ■, ■■, ◀, ▶▶) de la télécommande pour commander la lecture.



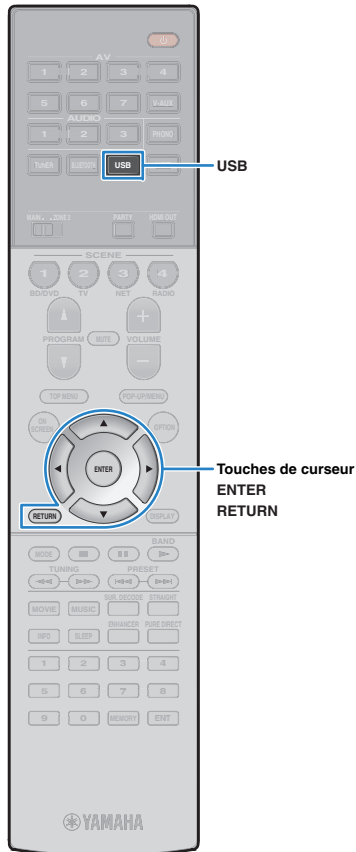

## Lecture de musique sur un iPod

Grâce au câble USB fourni avec l'iPod, vous pouvez lire la musique qu'il contient sur l'unité.



- Pour en savoir plus sur les iPod compatibles, reportez-vous à la section « Appareils et formats de fichiers compatibles » (p.149).



- L'unité ne prend pas en charge la connexion USB d'un iPad. Pour lire des fichiers musicaux d'un iPad sur l'unité, utilisez la connexion AirPlay (p.82).

## Raccordement d'un iPod

Raccordez votre iPod à l'unité à l'aide du câble USB fourni avec l'iPod.

- 1 Raccordez le câble USB à l'iPod.
- 2 Raccordez le câble USB à la prise USB.

L'unité (avant)

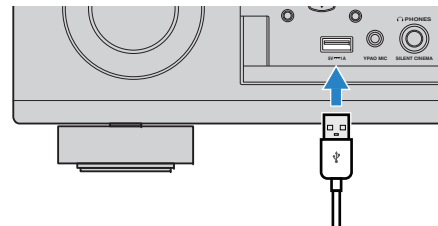

- L'iPod se recharge lorsqu'il est raccordé à l'unité. Si vous placez l'unité en mode veille alors que l'iPod est en cours de charge, ce dernier continue de se recharger pendant 4 heures maximum. Si l'option « Veille du réseau » (p.121) du menu « Réglage » est réglée sur « Activé », la charge se poursuit indéfiniment.



- Déconnectez l'iPod de la prise USB lorsque vous ne l'utilisez pas.

## Lecture du contenu d'un iPod

Suivez la procédure ci-après pour utiliser le contenu de l'iPod et démarrer la lecture.

Vous pouvez commander l'iPod à l'aide du menu affiché sur l'écran du téléviseur.

- 1 Appuyez sur USB pour sélectionner « USB » comme source d'entrée.

L'écran de navigation s'affiche sur le téléviseur.



- Si la lecture est en cours sur l'iPod, l'écran de lecture s'affiche.

- 2 Utilisez les touches de curseur pour sélectionner un élément et appuyez sur ENTER.

Si un morceau est sélectionné, la lecture commence et l'écran de lecture s'affiche.



- Pour revenir à l'écran précédent, appuyez sur RETURN.
- Pour utiliser l'iPod afin de sélectionner manuellement un contenu ou commander la lecture, passez en mode de lecture simple (p.71).

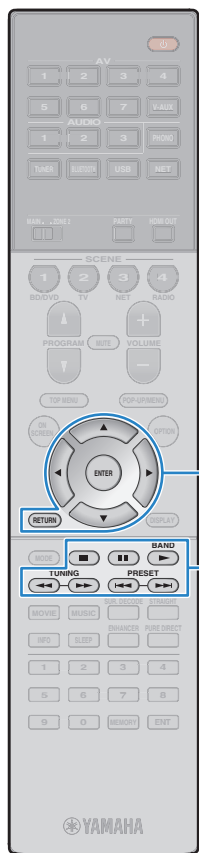

Touches d'opération de menu  
Touches de curseur  
ENTER

Touches d'opération d'appareil externe

## ■ Écran Navigation

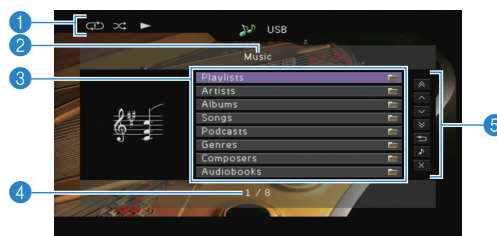

### 1 Témoins de statut

Ils affichent les réglages en cours pour une lecture aléatoire/répétée (p.71) ainsi que le statut de lecture en cours (par exemple lecture ou pause).

### 2 Nom de liste

### 3 Liste de contenu

Affiche la liste du contenu de l'iPod. Utilisez les touches de curseur ( $\Delta/\nabla$ ) pour sélectionner un élément et appuyez sur ENTER pour confirmer la sélection.

### 4 Numéro d'élément/total d'éléments

### 5 Menu d'opération

Appuyez sur la touche de curseur ( $\triangleright$ ), puis utilisez les touches de curseur ( $\Delta/\nabla$ ) pour sélectionner un élément. Appuyez sur ENTER pour confirmer la sélection.

Menu	Fonction
1 page vers le haut	Accède à la page suivante ou précédente de la liste.
1 page vers le bas	
10 pages vers le haut	Accède à 10 pages en avant ou en arrière.
10 pages vers le bas	
Retour	Revient à la liste de niveau supérieur.
Lecture en cours	Passé à l'écran de lecture.
Écran éteint	Ferme l'affichage et affiche le fond d'écran. Appuyez sur une des touches d'opération de menu pour le réafficher.

## ■ Écran de lecture

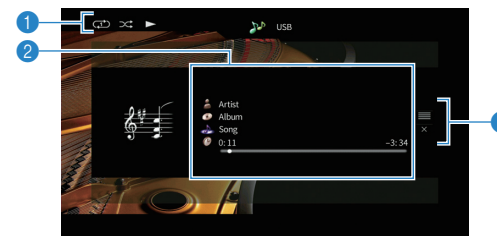

### 1 Témoins de statut

Ils affichent les réglages en cours pour une lecture aléatoire/répétée (p.71) ainsi que le statut de lecture en cours (par exemple lecture ou pause).

### 2 Informations de lecture

Affichent le nom de l'artiste, de l'album, le titre du morceau ainsi que le temps écoulé/restant.

Utilisez les touches de curseur ( $\Delta/\nabla$ ) pour sélectionner les informations déroulantes.

### 3 Menu d'opération

Appuyez sur la touche de curseur ( $\triangleright$ ), puis utilisez les touches de curseur ( $\Delta/\nabla$ ) pour sélectionner un élément. Appuyez sur ENTER pour confirmer la sélection.

Menu	Fonction
Navigation	Passé à l'écran de navigation.
Écran éteint	Ferme l'affichage et affiche le fond d'écran. Appuyez sur une des touches d'opération de menu pour le réafficher.



- Vous pouvez utiliser les touches d'opération de l'appareil externe de la télécommande pour commander la lecture.

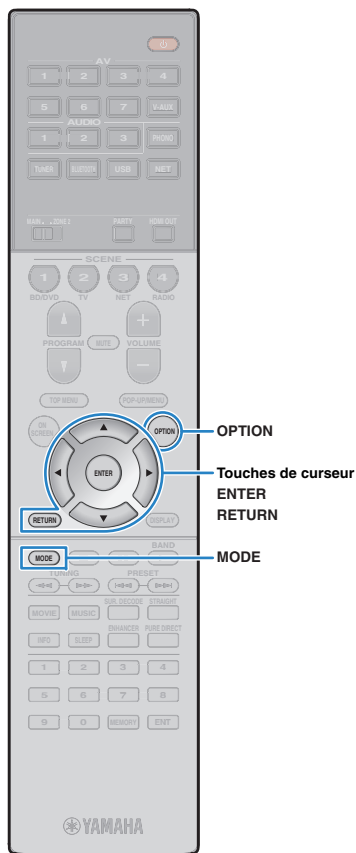

## ■ Utilisation de l'iPod (lecture simple)

### 1 Appuyez sur **MODE** pour passer en mode de lecture simple.

L'écran du menu du téléviseur s'éteint et les fonctions de l'iPod sont activées.

Pour afficher l'écran de menu du téléviseur, appuyez de nouveau sur **MODE**.

### 2 Lancez la lecture sur l'iPod même.

## ■ Réglages de lecture aléatoire/répétée

Vous pouvez configurer les réglages de lecture aléatoire/répétée de votre iPod.



- Pendant la lecture simple, configurez les réglages de lecture aléatoire/répétée directement sur votre iPod ou appuyez sur **MODE** pour afficher l'écran de menu du téléviseur et suivez la procédure ci-dessous.





### 1 Lorsque « **USB** » est sélectionné comme source d'entrée, appuyez sur **OPTION**.

### 2 Utilisez les touches de curseur pour sélectionner « **Aléatoire** » (Shuffle) ou « **Répéter** » (Repeat) et appuyez sur **ENTER**.



- Pour revenir à l'écran précédent pendant les opérations du menu, appuyez sur **RETURN**.
- Le texte entre parenthèses correspond aux témoins de l'afficheur de la face avant.

### 3 Utilisez les touches de curseur (</>) pour sélectionner un réglage.

Élément	Réglage	Fonction
<b>Aléatoire (Shuffle)</b>	Non (Off)	Désactive la fonction de lecture aléatoire.
	Morceaux (Songs)	Lit des morceaux dans un ordre aléatoire. «  » apparaît sur l'écran du téléviseur.
	Albums (Albums)	Lit des albums dans un ordre aléatoire. «  » apparaît sur l'écran du téléviseur.
<b>Répéter (Repeat)</b>	Non (Off)	Désactive la fonction de lecture répétée.
	Un (One)	Lit le morceau en cours à plusieurs reprises. «  » apparaît sur l'écran du téléviseur.
	Tous (All)	Lit tous les morceaux à plusieurs reprises. «  » apparaît sur l'écran du téléviseur.

### 4 Pour quitter le menu, appuyez sur **OPTION**.



## Lecture de musique stockée sur un dispositif de stockage USB

Sur l'unité, vous pouvez lire des fichiers de musique stockés sur un dispositif de stockage USB.

L'unité prend en charge les dispositifs de stockage de masse USB (format FAT16 ou FAT32).



- Pour en savoir plus sur les formats de fichiers compatibles, reportez-vous à la section « Appareils et formats de fichiers compatibles » (p.149).

### Raccordement d'un dispositif de stockage USB

#### 1 Raccordez le dispositif de stockage USB à la prise USB.

L'unité (avant)

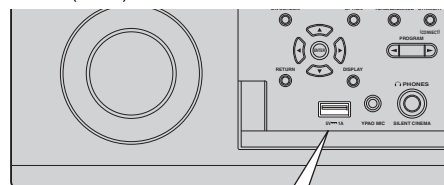

Dispositif de stockage USB



- Si le dispositif de stockage USB contient de nombreux fichiers, leur chargement peut prendre un certain temps. Dans ce cas, le message « Loading... » apparaît sur l'afficheur de la face avant.



- Arrêtez la lecture à partir du dispositif de stockage USB avant de le débrancher de la prise USB.
- Raccordez un dispositif de stockage USB directement à la prise USB de l'unité. N'utilisez pas d'allonge.

### Lecture du contenu du dispositif de stockage USB

Suivez la procédure ci-après pour utiliser le contenu du dispositif de stockage USB et démarrer la lecture.

Vous pouvez commander le dispositif de stockage USB à l'aide du menu affiché sur l'écran du téléviseur.

#### 1 Appuyez sur USB pour sélectionner « USB » comme source d'entrée.

L'écran de navigation s'affiche sur le téléviseur.



- Si la lecture est en cours sur le dispositif de stockage USB, l'écran de lecture s'affiche.



Touches d'opération de menu  
Touches de curseur  
ENTER  
RETURN

## 2 Utilisez les touches de curseur pour sélectionner un élément et appuyez sur ENTER.

Si un morceau est sélectionné, la lecture commence et l'écran de lecture s'affiche.

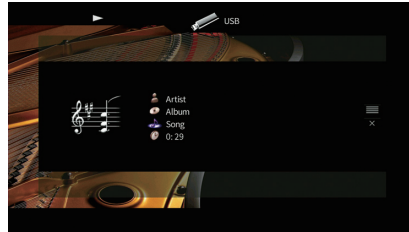

- Pour revenir à l'écran précédent, appuyez sur RETURN.
- Les fichiers non pris en charge par l'unité ne peuvent pas être sélectionnés.
- Si, pendant la lecture, l'unité détecte des fichiers de format incompatible (comme par exemple des images et des fichiers cachés), la lecture s'arrête automatiquement.
- Vous pouvez mémoriser vos contenus préférés sous forme de raccourcis et y accéder directement en entrant simplement le numéro des raccourcis en question (p.91).

## ■ Écran Navigation



### 1 Témoins de statut

Ils affichent les réglages en cours pour une lecture aléatoire/répétée (p.74) ainsi que le statut de lecture en cours (par exemple lecture ou pause).

### 2 Nom de liste

### 3 Liste de contenu

Affiche la liste du contenu du dispositif de stockage USB. Utilisez les touches de curseur ( $\Delta/\nabla$ ) pour sélectionner un élément et appuyez sur ENTER pour confirmer la sélection.

### 4 Numéro d'élément/total d'éléments

### 5 Menu d'opération

Appuyez sur la touche de curseur ( $\triangleright$ ), puis utilisez les touches de curseur ( $\Delta/\nabla$ ) pour sélectionner un élément. Appuyez sur ENTER pour confirmer la sélection.

Menu	Fonction
1 page vers le haut	Accède à la page suivante ou précédente de la liste.
1 page vers le bas	
10 pages vers le haut	Accède à 10 pages en avant ou en arrière.
10 pages vers le bas	
Retour	Revient à la liste de niveau supérieur.
Lecture en cours	Passes à l'écran de lecture.
Écran éteint	Ferme l'affichage et affiche le fond d'écran. Appuyez sur une des touches d'opération de menu pour le réafficher.

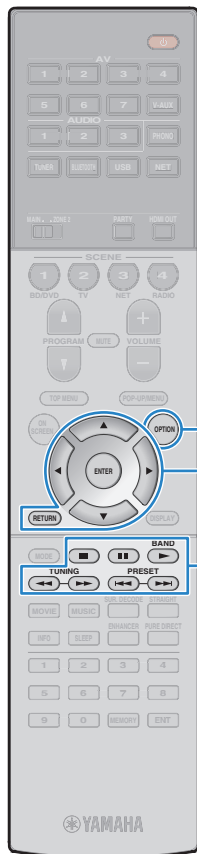

## ■ Écran de lecture

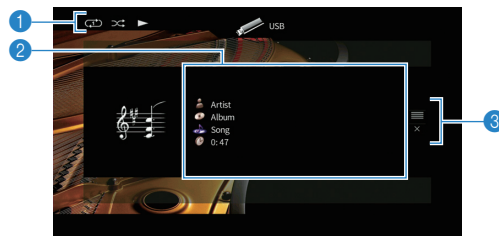

### 1 Témoins de statut

Ils affichent les réglages en cours pour une lecture aléatoire/répétée (p.74) ainsi que le statut de lecture en cours (par exemple lecture ou pause).

### 2 Informations de lecture

Affichent le nom de l'artiste, de l'album, le titre du morceau ainsi que le temps écoulé. Utilisez les touches de curseur ( $\Delta/\nabla$ ) pour sélectionner les informations déroulantes.

### 3 Menu d'opération

Appuyez sur la touche de curseur ( $\triangleright$ ), puis utilisez les touches de curseur ( $\Delta/\nabla$ ) pour sélectionner un élément. Appuyez sur ENTER pour confirmer la sélection.

Menu	Fonction
Navigation	Passé à l'écran de navigation.
Écran éteint	Ferme l'affichage et affiche le fond d'écran. Appuyez sur une des touches d'opération de menu pour le réafficher.



- Vous pouvez utiliser les touches d'opération d'appareil externe ( $\blacktriangleright$ ,  $\blacksquare$ ,  $\blacksquare$ ,  $\blacktriangleleft$ ,  $\blacktriangleright$ ) de la télécommande pour commander la lecture.

## ■ Réglages de lecture aléatoire/répétée

Vous pouvez configurer les réglages de lecture aléatoire/répétée de contenus sur dispositifs de stockage USB.

- Lorsque « USB » est sélectionné comme source d'entrée, appuyez sur **OPTION**.
- Utilisez les touches de curseur pour sélectionner « Aléatoire » (Shuffle) ou « Répéter » (Repeat) et appuyez sur **ENTER**.



- Pour revenir à l'écran précédent pendant les opérations du menu, appuyez sur **RETURN**.
- Le texte entre parenthèses correspond aux témoins de l'afficheur de la face avant.

- Utilisez les touches de curseur ( $\triangleleft/\triangleright$ ) pour sélectionner un réglage.

Élément	Réglage	Fonction
Aléatoire (Shuffle)	Non (Off)	Désactive la fonction de lecture aléatoire.
	Activé (On)	Lit les morceaux de l'album (dossier) en cours dans un ordre aléatoire. « $\text{X}$ » apparaît sur l'écran du téléviseur.
Répéter (Repeat)	Non (Off)	Désactive la fonction de lecture répétée.
	Un (One)	Lit le morceau en cours à plusieurs reprises. « $\text{C}$ » apparaît sur l'écran du téléviseur.
	Tous (All)	Lit tous les morceaux de l'album (dossier) en cours à plusieurs reprises. « $\text{C}$ » apparaît sur l'écran du téléviseur.

- Pour quitter le menu, appuyez sur **OPTION**.

## Lecture de musique stockée sur des serveurs multimédias (PC/NAS)

Sur l'unité, vous pouvez lire des fichiers de musique stockés sur votre PC ou sur un système de stockage NAS compatible DLNA.



- Pour utiliser cette fonction, l'unité et votre PC doivent être raccordés au même routeur (p.35). Vous pouvez vérifier que les paramètres réseau (tels que l'adresse IP) sont correctement attribués à l'unité dans l'option «Réseau» (p.129) du menu « Information ».
- Vous pourriez remarquer des coupures de son si vous utilisez la connexion au réseau sans fil. Dans ce cas, utilisez une connexion filaire au réseau.



- Pour en savoir plus sur les formats de fichiers compatibles, reportez-vous à la section «Appareils et formats de fichiers compatibles» (p.149).

### Réglage du partage de support

Pour lire des fichiers de musique stockés sur votre PC ou sur un système de stockage NAS compatible DLNA, vous devez commencer par configurer le paramètre de partage de support de chaque serveur de musique.

#### ■ Pour un PC doté de Windows Media Player

##### □ Pour Windows Media Player 12

- 1 Lancez Windows Media Player 12 sur votre PC.**
- 2 Sélectionnez « Stream », puis « Turn on media streaming ».**
- 3 Cliquez sur « Turn on media streaming ».**
- 4 Sélectionnez « Allowed » dans la liste déroulante à côté du nom de modèle de l'unité.**
- 5 Cliquez sur « OK » pour quitter.**

##### □ Pour Windows Media Player 11

- 1 Lancez Windows Media Player 11 sur votre PC.**
- 2 Sélectionnez « Library », puis « Media Sharing ».**
- 3 Cochez la case « Share my media to », sélectionnez l'icône de l'unité et cliquez sur « Allow ».**
- 4 Cliquez sur « OK » pour quitter.**



- Pour des détails sur les réglages de partage de support, reportez-vous à l'aide de Windows Media Player.

#### ■ Pour un PC ou un système de stockage doté d'un autre logiciel de serveur DLNA

Reportez-vous au mode d'emploi de l'appareil ou du logiciel et configurez les paramètres de partage de support.

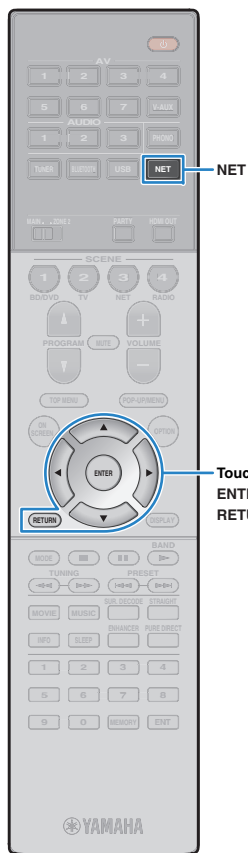

## Lecture de musique sur PC

Suivez la procédure ci-après pour utiliser le contenu musical du PC et démarrer la lecture.

Vous pouvez commander le PC et ou le système de stockage NAS à l'aide du menu affiché sur l'écran du téléviseur.

### 1 Appuyez à plusieurs reprises sur NET pour sélectionner « SERVER » comme source d'entrée.

L'écran de navigation s'affiche sur le téléviseur.



- Si un fichier de musique sélectionné depuis l'unité est en cours de lecture sur votre PC, l'écran de lecture s'affiche.

### 2 Utilisez les touches de curseur pour sélectionner un serveur de musique et appuyez sur ENTER.

### 3 Utilisez les touches de curseur pour sélectionner un élément et appuyez sur ENTER.

Si un morceau est sélectionné, la lecture commence et l'écran de lecture s'affiche.

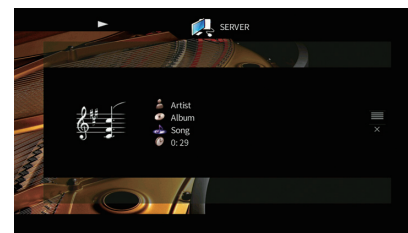

- Pour revenir à l'écran précédent, appuyez sur RETURN.
- Les fichiers non pris en charge par l'unité ne peuvent pas être sélectionnés.
- Si, pendant la lecture, l'unité détecte des fichiers de format incompatible (comme par exemple des images et des fichiers cachés), la lecture s'arrête automatiquement.
- Vous pouvez mémoriser vos contenus préférés sous forme de raccourcis et y accéder directement en entrant simplement le numéro des raccourcis en question (p.91).





Touches d'opération de menu  
Touches de curseur  
ENTER

Touches d'opération d'appareil externe

## ■ Écran Navigation



### 1 Témoins de statut

Ils affichent les réglages en cours pour une lecture aléatoire/répétée (p.78) ainsi que le statut de lecture en cours (par exemple lecture ou pause).

### 2 Nom de liste

### 3 Liste de contenu

Affiche la liste du contenu du PC. Utilisez les touches de curseur ( $\Delta/\nabla$ ) pour sélectionner un élément et appuyez sur ENTER pour confirmer la sélection.

### 4 Numéro d'élément/total d'éléments

### 5 Menu d'opération

Appuyez sur la touche de curseur ( $\triangleright$ ), puis utilisez les touches de curseur ( $\Delta/\nabla$ ) pour sélectionner un élément. Appuyez sur ENTER pour confirmer la sélection.

Menu	Fonction
1 page vers le haut	Accède à la page suivante ou précédente de la liste.
1 page vers le bas	
10 pages vers le haut	Accède à 10 pages en avant ou en arrière.
10 pages vers le bas	
Retour	Revient à la liste de niveau supérieur.
Lecture en cours	Passe à l'écran de lecture.
Écran éteint	Ferme l'affichage et affiche le fond d'écran. Appuyez sur une des touches d'opération de menu pour le réafficher.

## ■ Écran de lecture

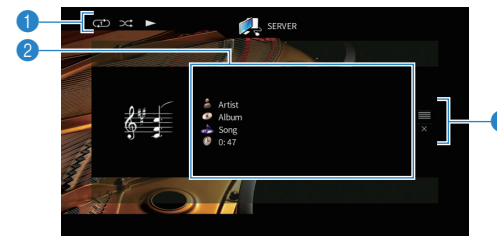

### 1 Témoins de statut

Ils affichent les réglages en cours pour une lecture aléatoire/répétée (p.78) ainsi que le statut de lecture en cours (par exemple lecture ou pause).

### 2 Informations de lecture

Affichent le nom de l'artiste, de l'album, le titre du morceau ainsi que le temps écoulé.

Utilisez les touches de curseur ( $\Delta/\nabla$ ) pour sélectionner les informations déroulantes.

### 3 Menu d'opération

Appuyez sur la touche de curseur ( $\triangleright$ ), puis utilisez les touches de curseur ( $\Delta/\nabla$ ) pour sélectionner un élément. Appuyez sur ENTER pour confirmer la sélection.

Menu	Fonction
Navigation	Passe à l'écran de navigation.
Écran éteint	Ferme l'affichage et affiche le fond d'écran. Appuyez sur une des touches d'opération de menu pour le réafficher.



- Vous pouvez utiliser les touches d'opération d'appareil externe de la télécommande pour commander la lecture (il se peut que selon le PC/NAS, certaines fonctions ne répondent pas).
- Vous pouvez également utiliser un Digital Media Controller (DMC) compatible DLNA pour contrôler la lecture. Pour plus d'informations, reportez-vous à la section « Contrôle DMC » (p.101).

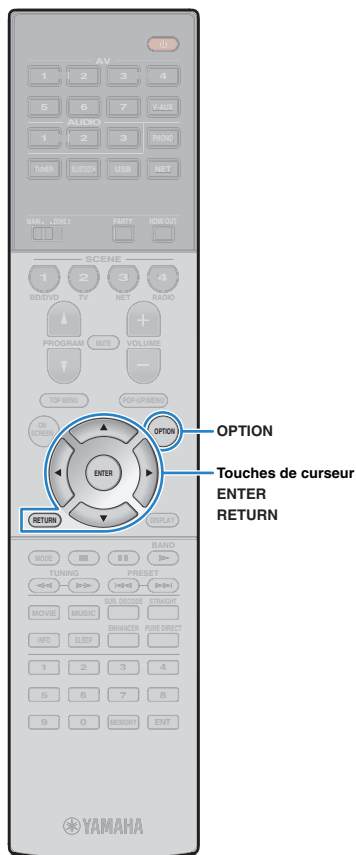

## ■ Réglages de lecture aléatoire/répétée

Vous pouvez configurer les réglages de lecture aléatoire/répétée de contenus musicaux sur PC.



**1** Lorsque « **SERVER** » est sélectionné comme source d'entrée, appuyez sur **OPTION**.

**2** Utilisez les touches de curseur pour sélectionner « **Aléatoire** » (Shuffle) ou « **Répéter** » (Repeat) et appuyez sur **ENTER**.



- Pour revenir à l'écran précédent pendant les opérations du menu, appuyez sur **RETURN**.
- Le texte entre parenthèses correspond aux témoins de l'afficheur de la face avant.

**3** Utilisez les touches de curseur (◀/▶) pour sélectionner un réglage.

Élément	Réglage	Fonction
<b>Aléatoire (Shuffle)</b>	Non (Off)	Désactive la fonction de lecture aléatoire.
	Activé (On)	Lit les morceaux de l'album (dossier) en cours dans un ordre aléatoire. «  » apparaît sur l'écran du téléviseur.
<b>Répéter (Repeat)</b>	Non (Off)	Désactive la fonction de lecture répétée.
	Un (One)	Lit le morceau en cours à plusieurs reprises. «  » apparaît sur l'écran du téléviseur.
	Tous (All)	Lit tous les morceaux de l'album (dossier) en cours à plusieurs reprises. «  » apparaît sur l'écran du téléviseur.

**4** Pour quitter le menu, appuyez sur **OPTION**.

## Écoute de la radio Internet

Vous pouvez écouter les stations de radio Internet du monde entier.



- Pour utiliser cette fonction, l'unité doit être raccordée à Internet (p.35). Vous pouvez vérifier que les paramètres réseau (tels que l'adresse IP) sont correctement attribués à l'unité dans l'option « Réseau » (p.129) du menu « Information ».
- Il se peut que vous ne puissiez pas recevoir certaines stations radio Internet.
- L'unité utilise le service de base de données des stations radio Internet vTuner.
- Ce service peut être supprimé sans avis préalable.

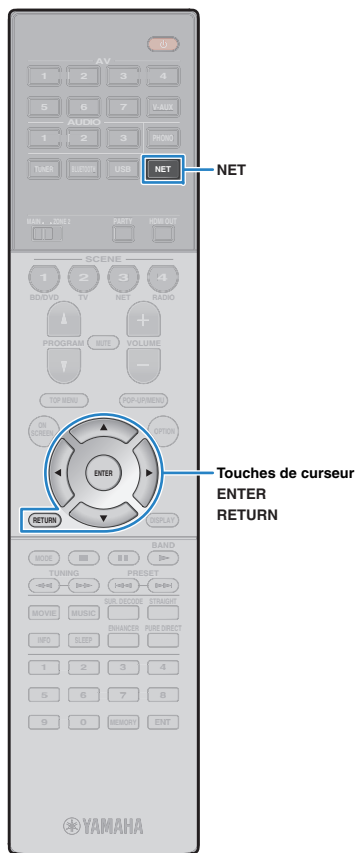

## Écoute de la radio Internet

- 1 Appuyez à plusieurs reprises sur NET pour sélectionner « NET RADIO » comme source d'entrée.

L'écran de navigation s'affiche sur le téléviseur.



- 2 Utilisez les touches de curseur pour sélectionner un élément et appuyez sur ENTER.

Si une station Internet est sélectionnée, la lecture commence et l'écran correspondant s'affiche.

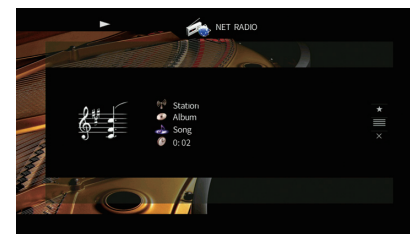

- Pour revenir à l'écran précédent, appuyez sur RETURN.
- Vous pouvez mémoriser vos contenus préférés sous forme de raccourcis et y accéder directement en entrant simplement le numéro des raccourcis en question (p.91).

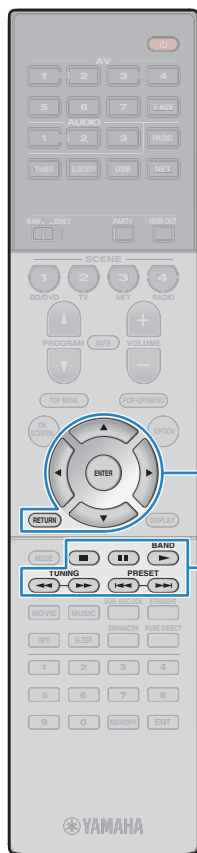

Touches d'opération de menu  
Touches de curseur ENTER

Touches d'opération d'appareil externe

## ■ Écran Navigation



### 1 Témoin de lecture

### 2 Nom de liste

### 3 Liste de contenu

Affiche la liste du contenu radio Internet. Utilisez les touches de curseur ( $\Delta/\nabla$ ) pour sélectionner un élément et appuyez sur ENTER pour confirmer la sélection.

### 4 Numéro d'élément/total d'éléments

### 5 Menu d'opération

Appuyez sur la touche de curseur ( $\triangleright$ ), puis utilisez les touches de curseur ( $\Delta/\nabla$ ) pour sélectionner un élément. Appuyez sur ENTER pour confirmer la sélection.

Menu	Fonction
<b>Favoris activés (Favoris désactivés)</b>	Ajoute/retire la station sélectionnée dans la liste au/du dossier « Favoris » (p.81).
<b>1 page vers le haut</b>	Accède à la page suivante ou précédente de la liste.
<b>1 page vers le bas</b>	
<b>10 pages vers le haut</b>	Accède à 10 pages en avant ou en arrière.
<b>10 pages vers le bas</b>	
<b>Retour</b>	Revient à la liste de niveau supérieur.
<b>Lecture en cours</b>	Passé à l'écran de lecture.
<b>Écran éteint</b>	Ferme l'affichage et affiche le fond d'écran. Appuyez sur une des touches d'opération de menu pour le réafficher.

## ■ Écran de lecture

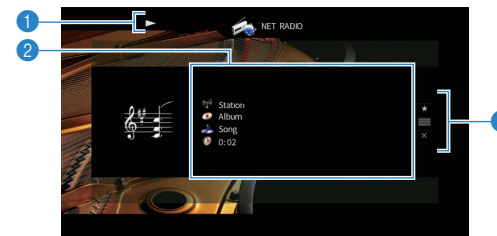

### 1 Témoin de lecture

### 2 Informations de lecture

Affiche le nom de la station, de l'album, le titre du morceau ainsi que le temps écoulé.

Utilisez les touches de curseur ( $\Delta/\nabla$ ) pour sélectionner les informations déroulantes.

### 3 Menu d'opération

Appuyez sur la touche de curseur ( $\triangleright$ ), puis utilisez les touches de curseur ( $\Delta/\nabla$ ) pour sélectionner un élément. Appuyez sur ENTER pour confirmer la sélection.

Menu	Fonction
<b>Favoris activés</b>	Ajoute la station actuelle au dossier « Favoris » (p.81).
<b>Navigation</b>	Passé à l'écran de navigation.
<b>Écran éteint</b>	Ferme l'affichage et affiche le fond d'écran. Appuyez sur une des touches d'opération de menu pour le réafficher.



- Vous pouvez utiliser la touche d'opération de l'appareil externe (■) de la télécommande pour arrêter la lecture.
- Certaines informations peuvent ne pas être disponibles en fonction de la station.



Touches de curseur  
ENTER

## Enregistrement de vos stations de radio Internet favorites (favoris)

Vous pouvez enregistrer vos stations de radio Internet préférées dans le dossier « Favoris » : cela vous permet d'accéder rapidement aux stations de ce dossier avec l'écran de navigation.

### ■ Enregistrement d'une station via l'écran de navigation/de lecture

**1** Sélectionnez la station Internet voulue sur l'écran de navigation ou lancez la lecture de la station pour afficher l'écran de lecture.

**2** Utilisez la touche de curseur (▷) pour sélectionner « Favoris activés » puis appuyez sur ENTER.

La station sélectionnée est ajoutée au dossier « Favoris ».



- Pour supprimer une station du dossier « Favoris », sélectionnez-la dans ce dossier puis sélectionnez « Favoris désactivés ».

### ■ Enregistrement d'une station sur le site Internet vTuner

**1** Sélectionnez toute radio Internet voulue sur l'unité.  
Cette opération est nécessaire pour l'enregistrement initial de la station radio.

**2** Vérifiez le réglage vTuner ID de l'unité.

Vous trouverez le réglage vTuner ID sous l'option « Réseau » (p.129) du menu « Information ».

**3** Surfez sur le site Internet vTuner (<http://radio.vtuner.com/>) via le logiciel de navigation de votre PC et saisissez le vTuner ID.

Vous pouvez changer de langue.

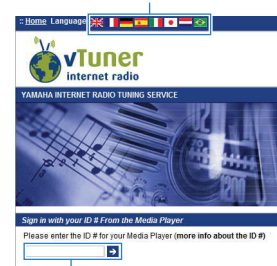

Saisissez le vTuner ID dans cette page.



- Pour pouvoir utiliser cette fonction, vous devez créer votre propre compte. Créez votre compte en utilisant votre adresse email.

**4** Enregistrez vos stations radio préférées.

Cliquez sur l'icône « Ajouter » (♥+) à côté du nom de la station.



- Pour supprimer la station radio du dossier « Favoris », sélectionnez « Favoris » sur l'écran d'accueil et cliquez sur l'icône « Supprimer » (♥-) à côté du nom de la station.

## Lecture de musique via AirPlay

La fonction AirPlay vous permet de lire de la musique d'iTunes ou d'un iPod sur l'unité via un réseau.

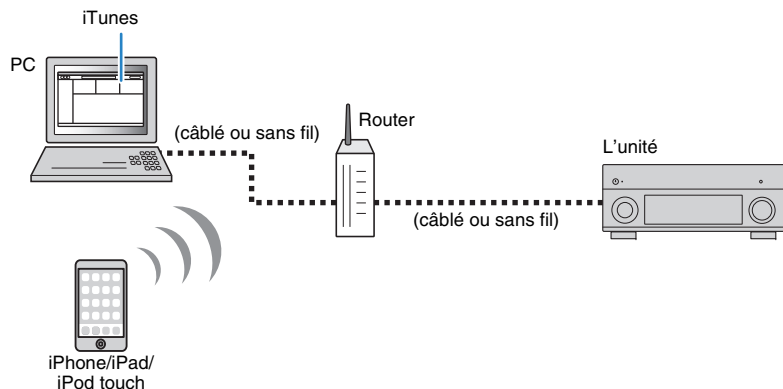

- Pour que vous puissiez utiliser cette fonction, l'unité et votre PC ou l'iPod doivent être raccordés au même routeur. Vous pouvez vérifier que les paramètres réseau (tels que l'adresse IP) sont correctement attribués à l'unité dans l'option « Réseau » (p.129) du menu « Information ».
- Si vous utilisez un routeur à SSID multiple, l'accès à l'unité pourrait être restreint selon le SSID à connecter. Connectez l'iPod au SSID ayant accès à l'unité.



- Pour en savoir plus sur les iPod compatibles, reportez-vous à la section « Appareils et formats de fichiers compatibles » (p.149).
- Vous pouvez limiter l'accès à l'unité avec le AirPlay Password (p.94).

## Lecture de contenus musicaux d'iTunes ou d'un iPod

Suivez la procédure ci-après pour lire des contenus musicaux issus d'iTunes ou d'un iPod sur l'unité.

### 1 Mettez sous tension l'unité et démarrez iTunes sur le PC ou affichez l'écran de lecture de l'iPod.

Si iTunes et/ou l'iPod reconnaît l'unité, l'icône AirPlay (  ) s'affiche.

iTunes (exemple)

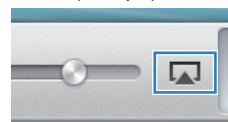

iPod iOS7/iOS8 (exemple)



iPod iOS6 (exemple)

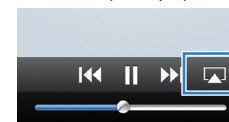

- Si l'icône ne s'affiche pas, vérifiez que l'unité et le PC ou l'iPod sont correctement raccordés au routeur.

### 2 Sur iTunes ou l'iPod, cliquez (appuyez) sur l'icône AirPlay et sélectionnez l'unité (nom du réseau de l'unité) comme appareil de sortie audio.

iTunes (exemple)

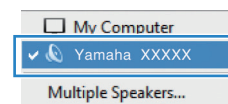

iPod (exemple)



Nom du réseau de l'unité

### 3 Sélectionnez un morceau et démarrez la lecture.

L'unité sélectionne automatiquement « AirPlay » comme source d'entrée et démarre la lecture.

L'écran de lecture s'affiche sur le téléviseur.



Touches d'opération de menu  
Touches de curseur  
ENTER

Touches d'opération d'appareil externe



- Vous pouvez mettre l'unité sous tension automatiquement lors du démarrage de la lecture sur iTunes ou sur l'iPod en réglant l'option Veille du réseau (p.121) du menu « Réglage » sur « Activé ».
- Vous pouvez modifier le nom du réseau (nom de l'unité du réseau) affiché sur iTunes ou l'iPod dans l'option « Nom du réseau » (p.122) du menu « Réglage ».
- Si vous sélectionnez l'autre source d'entrée de l'unité pendant la lecture, cette dernière s'arrête automatiquement sur iTunes ou l'iPod.
- Vous pouvez régler le volume de l'unité depuis iTunes/l'iPod pendant la lecture. Pour désactiver les commandes de volume depuis iTunes ou l'iPod, réglez « Verrouillage volume » (p.101) dans le menu « Entrée » sur « Désactivé ».

### Attention

- Si vous utilisez les commandes d'iTunes ou de l'iPod pour régler le volume, ce dernier peut être étonnamment élevé. Cela peut endommager l'unité ou les enceintes. Si le volume augmente soudainement lors de la lecture, interrompez-la immédiatement sur iTunes ou l'iPod.

## ■ Écran de lecture

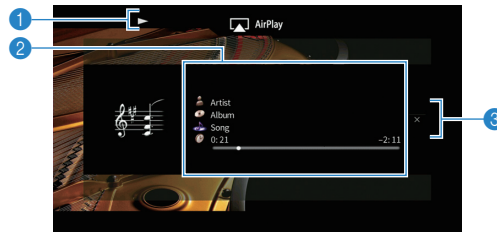

### 1 Témoin de lecture

### 2 Informations de lecture

Affichent le nom de l'artiste, de l'album, le titre du morceau ainsi que le temps écoulé/restant.  
Utilisez les touches de curseur (Δ/▽) pour sélectionner les informations déroulantes.

### 3 Menu d'opération

Utilisez la touche de curseur (▷) pour sélectionner un élément. Appuyez sur ENTER pour confirmer la sélection.

Menu	Fonction
Écran éteint	Ferme l'affichage et affiche le fond d'écran. Appuyez sur une des touches d'opération de menu pour le réafficher.



- Vous pouvez utiliser les touches d'opération d'appareil externe (▶, ■, ■, ■, ◀) de la télécommande pour commander la lecture.



- Pour contrôler la lecture depuis iTunes avec la télécommande de l'unité, vous devez configurer les préférences iTunes afin d'activer à l'avance le contrôle d'iTunes à partir d'enceintes distantes.

iTunes (exemple de la version anglaise)

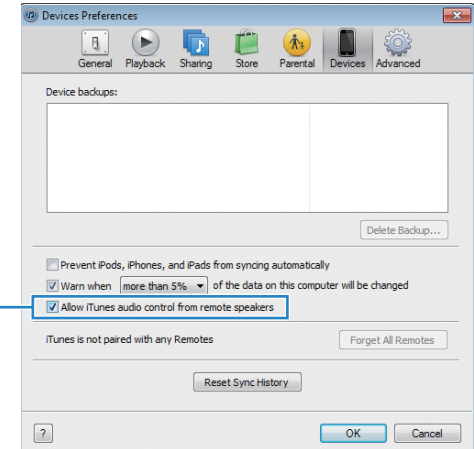

Cochez cette case

## Lecture de musique dans plusieurs pièces (multi-zone)

La fonction multi-zone vous permet de lire différentes sources d'entrée dans la pièce où l'unité est installée (zone principale) et dans une autre pièce (Zone2).

Par exemple, pendant que vous regardez la télévision dans la salle de séjour (zone principale), une autre personne peut écouter la radio dans le bureau (Zone2).

- Les signaux vidéo/audio pouvant être restitués dans la Zone2 varient selon la méthode de raccordement de l'appareil dans la Zone2 aux prises de sortie de l'unité. Pour plus d'informations, reportez-vous à la section « Sortie multi-zone » (p.151).
- Étant donné qu'il existe diverses possibilités d'utiliser l'unité dans une configuration multi-zone, nous vous recommandons de contacter votre revendeur agréé Yamaha le plus proche ou le centre d'entretien concernant les connexions multi-zone qui répondent le mieux à vos exigences.

## Exemples de configuration multi-zone

### ■ Écouter de la musique dans une autre pièce

Vous pouvez écouter de la musique à l'aide d'enceintes installées dans une autre pièce.

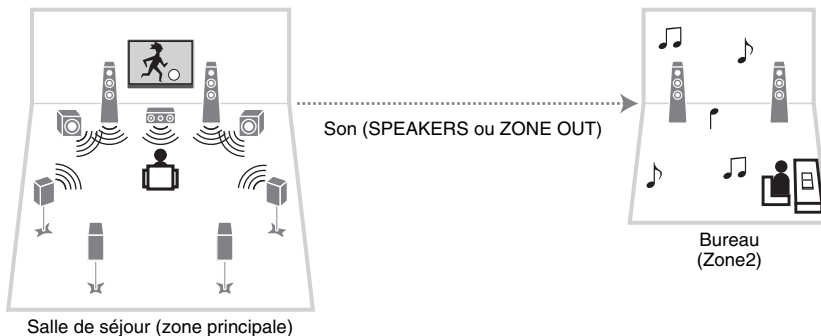

Salle de séjour (zone principale)

#### Raccordements

Enceintes (raccordement direct à l'unité) : p.25

Enceintes (utilisation d'un amplificateur externe) : p.86

### ■ Profiter de vidéos/musique dans une autre pièce

Vous pouvez profiter de vidéos/musique à l'aide d'un téléviseur installé dans une autre pièce.

#### □ Profiter de vidéos/musique à l'aide d'un téléviseur et d'enceintes

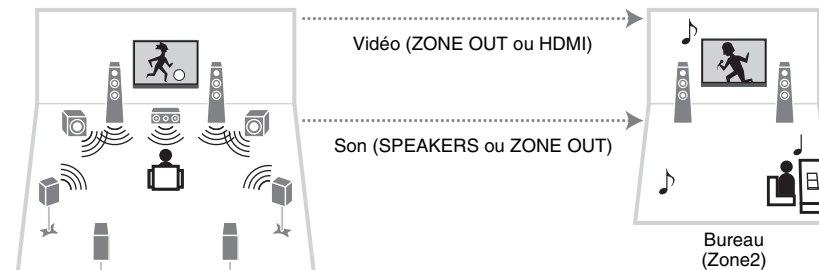

Salle de séjour (zone principale)

#### Raccordements

Téléviseur (pour lecture d'une source vidéo analogique) : p.86

Téléviseur (pour lecture d'une source vidéo numérique) : p.87

Enceintes (raccordement direct à l'unité) : p.25

Enceintes (utilisation d'un amplificateur externe) : p.86



## ❑ Profiter de vidéos/musique à l'aide d'un téléviseur uniquement

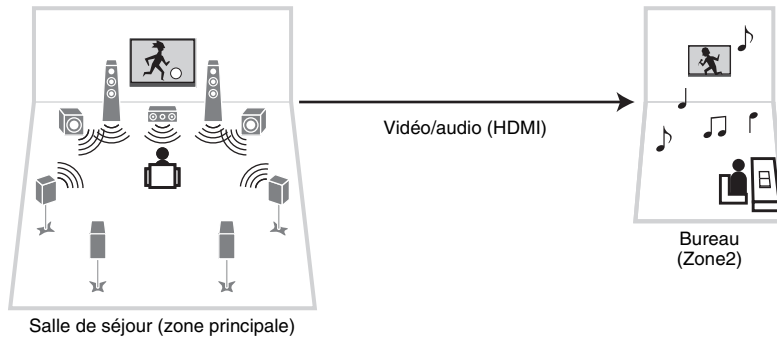

### Raccordement

TV : p.87

## Préparation de la Zone2

Raccordez à l'unité l'appareil qui sera utilisé dans la Zone2.

### Attention

- Retirez le câble d'alimentation de l'unité de la prise électrique murale avant de raccorder les enceintes ou un amplificateur externe.
- Veillez à ce que les fils conducteurs du câble de l'enceinte ne se touchent pas ou n'entrent pas en contact avec les parties métalliques de l'unité. Ce contact risque d'endommager l'unité ou les enceintes. Si un court-circuit survient au niveau des câbles de l'enceinte, le message « Check SP Wires » apparaît sur l'afficheur de la face avant lors de la mise sous tension de l'unité.

## ■ Raccordement des enceintes pour écouter de l'audio

Raccordez des enceintes pour écouter une source audio dans la Zone2. La méthode de connexion varie en fonction de l'amplificateur utilisé (l'unité ou un amplificateur externe).

## ❑ Utilisation de l'amplificateur interne de l'unité

Raccordez les enceintes placées dans la Zone2 à l'unité à l'aide de câbles d'enceinte. Pour plus d'informations, reportez-vous à la section « Raccordement des enceintes Zone2 » (p.25).

## Utilisation d'un amplificateur externe

Raccordez l'amplificateur externe (avec commande du volume) placé dans la Zone2 à l'unité à l'aide d'un câble RCA (Cinch) stéréo et raccordez les enceintes à l'amplificateur externe.

L'unité (arrière)

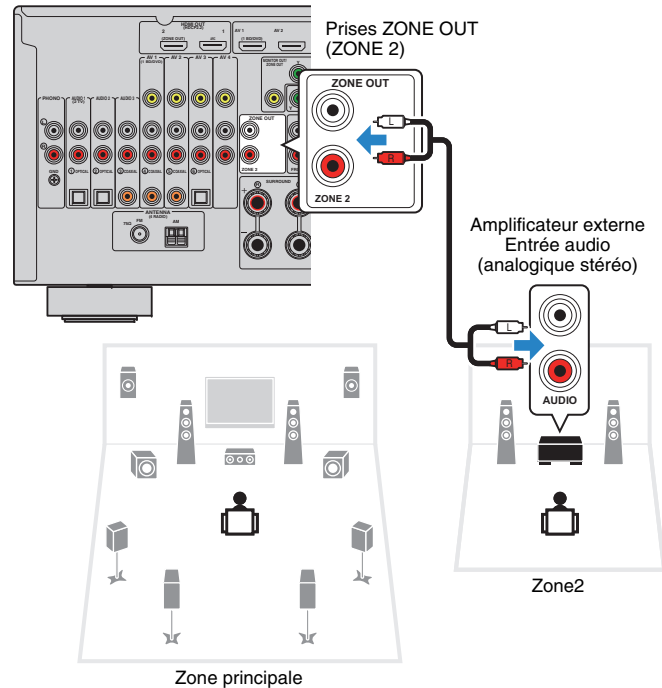

## Raccordement d'un moniteur vidéo pour regarder des vidéos analogiques

Raccordez un moniteur vidéo pour regarder des vidéos analogiques dans la Zone2. Selon les prises d'entrée vidéo présentes sur votre moniteur vidéo, choisissez l'une des méthodes de raccordement vidéo.



- La conversion vidéo entre les prises vidéo analogiques ne fonctionne pas avec la sortie vidéo de la Zone2. Pour regarder des vidéos lues sur un appareil externe sur le moniteur vidéo en Zone2, vous devez connecter le moniteur vidéo à l'unité de la même façon que l'appareil vidéo. Par exemple, si vous souhaitez regarder des vidéos reçues depuis le lecteur DVD via un câble vidéo à composantes, raccordez le moniteur vidéo aux prises MONITOR OUT/ZONE OUT (COMPONENT VIDEO) avec un câble vidéo à composantes.

L'unité (arrière)

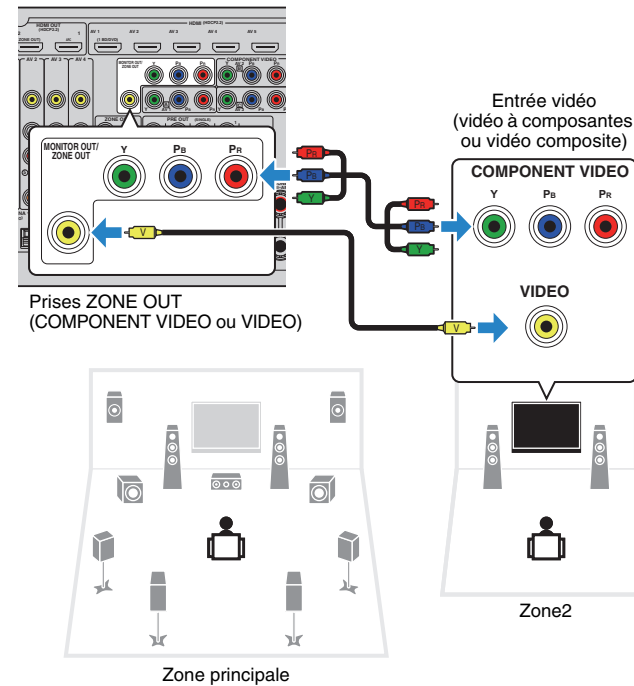

Pour attribuer les prises MONITOR OUT/ZONE OUT au moniteur vidéo en Zone2, réglez « Attribution sortie moniteur » (p.124) dans le menu « Réglage » sur « Zone2 ».

## Raccordement d'un appareil compatible HDMI en vue de la restitution de signaux vidéo/audio

Raccordez un appareil compatible HDMI (comme un téléviseur) pour la restitution de signaux vidéo/audio en Zone2.



- Pour regarder des vidéos lues sur un appareil externe dans la Zone2, vous devez raccorder l'appareil vidéo à l'unité à l'aide d'un câble HDMI (p.30).
- Nous vous recommandons de désactiver le contrôle HDMI sur les appareils de lecture raccordés à l'unité.
- Les opérations à l'écran ne sont pas disponibles pour la Zone2.

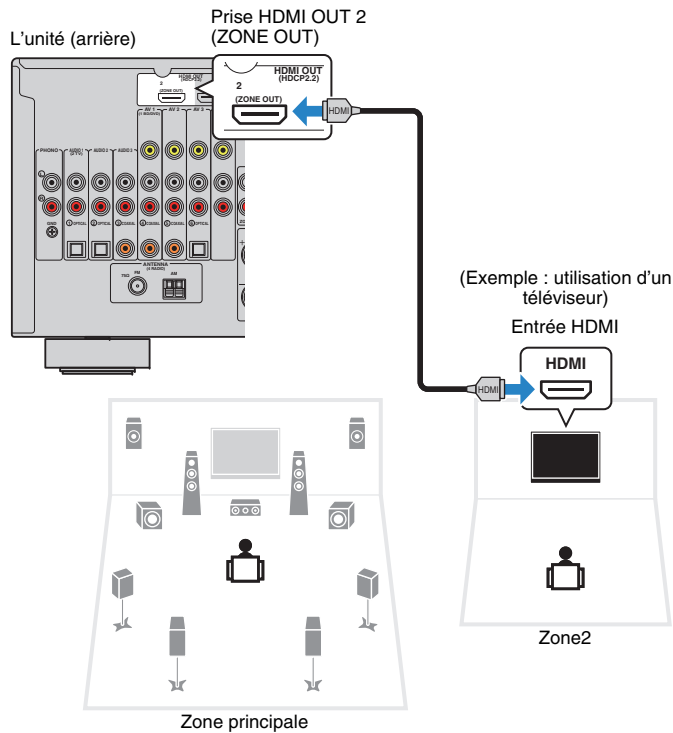

Pour attribuer la prise HDMI OUT 2 (ZONE OUT) à la Zone2, réglez « Attribution HDMI OUT2 » (p.124) dans le menu « Réglage » sur « Zone2 ».



- Quand la prise HDMI OUT 2 (ZONE OUT) est assignée à Zone2, vous pouvez activer/désactiver la sortie audio à la prise HDMI OUT 2 en réglant « Sortie Audio » (p.119) dans le menu « Réglage » sur « Activé » ou « Désactivé » (par défaut).
- Vous pouvez aussi restituer des signaux audio sur des enceintes de la Zone2 (p.25).

- Des interruptions vidéos/audio peuvent se produire dans une autre zone lorsque l'une des opérations suivantes est exécutée.
  - Mise sous/hors tension d'un téléviseur raccordé à l'unité via HDMI ou modification de l'entrée du téléviseur
  - Activation/désactivation de la sortie d'une zone ou sélection de sa source d'entrée
  - Modification du mode sonore ou des réglages audio

## ■ Fonctionnement de l'unité depuis la Zone2 (connexion à distance)

Vous pouvez contrôler l'unité ou les appareils externes depuis la Zone2 grâce à la télécommande fournie avec chaque appareil en raccordant un récepteur/émetteur de signal infrarouge aux prises REMOTE IN/OUT de l'unité.



- (Modèle pour la Chine uniquement)  
Vous pouvez contrôler des appareils externes avec la télécommande fournie à condition d'enregistrer un code de télécommande pour chaque appareil. Pour plus d'informations, reportez-vous au « Supplément pour la télécommande » sur le CD-ROM fourni.

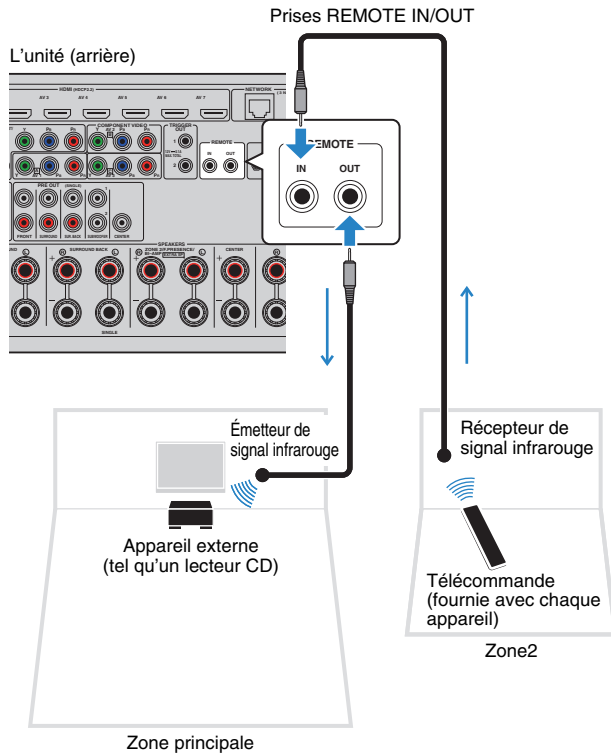

## Connexions distantes entre les produits Yamaha

Si vous utilisez des produits Yamaha qui, comme cette unité, prennent en charge les connexions distantes, un émetteur de signal infrarouge est superflu. Vous pouvez transmettre les signaux de télécommande en raccordant les prises REMOTE IN/OUT aux mini-câbles monophoniques ainsi qu'à un récepteur de signal infrarouge.

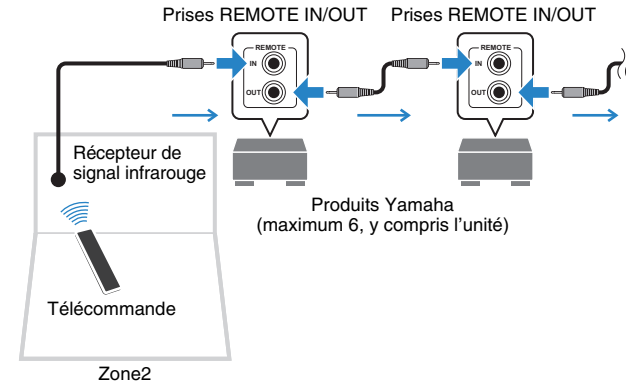

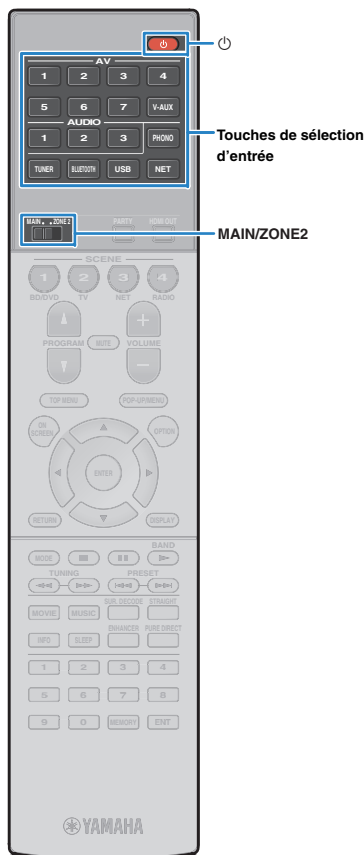

## Commande de Zone2

- 1 Réglez MAIN/ZONE2 sur « ZONE2 ».
- 2 Appuyez sur  (alimentation de l'unité).

À chaque pression de cette touche, le mode Zone2 est activé ou désactivé.

Lorsque Zone2 est activé, « ZONE2 » s'allume sur l'afficheur de la face avant.

- 3 Utilisez les touches de sélection d'entrée pour sélectionner une source d'entrée.



- Les signaux vidéo/audio pouvant être restitués dans la Zone2 varient selon la méthode de raccordement de l'appareil dans la Zone2 aux prises de sortie de l'unité. Pour plus d'informations, reportez-vous à la section « Sortie multi-zone » (p.151).
- Vous ne pouvez pas sélectionner de sources *Bluetooth*, USB ni réseau de manière exclusive pour chaque zone. Par exemple, si vous sélectionnez « SERVER » pour Zone2 alors que « USB » est sélectionné pour la zone principale, la source d'entrée de la zone principale bascule également vers « SERVER ».

- 4 Démarrez la lecture sur l'appareil externe ou sélectionnez une station de radio.

Reportez-vous au mode d'emploi de l'appareil externe.

Pour de plus amples détails sur les opérations suivantes, reportez-vous aux pages correspondantes :

- Écoute d'émission FM/AM (p.65)
- Lecture de musique via *Bluetooth* (p.68)
- Lecture de musique sur un iPod (p.69)
- Lecture de musique stockée sur un dispositif de stockage USB (p.72)
- Lecture de musique stockée sur des serveurs multimédias (PC/NAS) (p.75)
- Écoute de la radio Internet (p.79)
- Lecture de musique via AirPlay (p.82)



- Les opérations à l'écran ne sont pas disponibles pour Zone2. Utilisez l'afficheur de la face avant ou un navigateur Internet (p.92) pour commander Zone2.
- AirPlay est disponible dans la Zone2 uniquement lorsqu'il est en cours de lecture dans la zone principale.



- L'entrée de la Zone2 bascule automatiquement en fonction de la source sélectionnée dans la zone principale lorsque « Main Zone Sync » est sélectionné comme entrée Zone2 avec le contrôle via Internet (p.92) ou AV CONTROLLER (p.8).
- Pour restituer une source audio DSD en Zone2, sélectionnez « Main Zone Sync » comme entrée Zone2 ou utilisez le mode fête (p.90).

### Attention

- Pour éviter tout bruit inattendu, ne lisez jamais de CD DTS dans la Zone2.

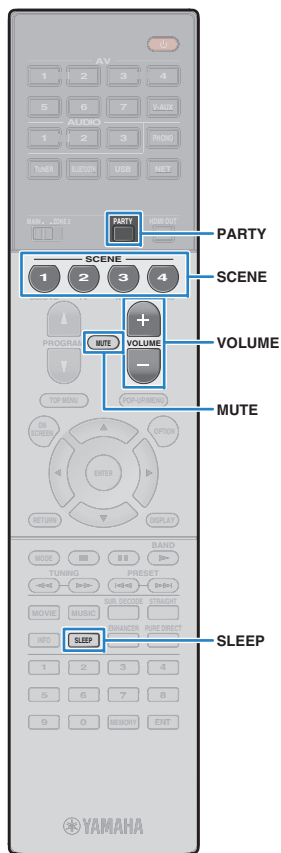

## ■ Autres opérations pour Zone2

Les fonctions suivantes sont également disponibles lorsque la Zone2 est activée.

### Réglage du volume

Appuyez sur VOLUME ou MUTE.

### Sélection simultanée de la source et des paramètres favoris (SCENE)

Appuyez sur SCENE.



- Pour enregistrer les réglages en cours (source d'entrée, volume et tonalité) avec une scène, maintenez enfoncée la touche SCENE jusqu'à ce que « SET Complete » apparaisse sur l'afficheur de la face avant.

### Réglage de la minuterie

Appuyez à plusieurs reprises sur SLEEP pour définir cette durée (120 min, 90 min, 60 min, 30 min, hors tension).

### Réglage de la bande des sons haute et basse fréquence.

- ① Appuyez sur ZONE CONTROL sur le panneau avant.
- ② Appuyez à plusieurs reprises sur TONE/BALANCE pour sélectionner « Treble » ou « Bass ».
- ③ Appuyez sur PROGRAM pour effectuer un réglage.

#### Plage de réglage

-6,0 dB à +6,0 dB, (incréments de 0,5 dB)

#### Réglage par défaut

0,0 dB

### Réglage de l'équilibre des enceintes avant en Zone2

- ① Appuyez sur ZONE CONTROL sur le panneau avant.
- ② Appuyez à plusieurs reprises sur TONE/BALANCE pour sélectionner « Balance ».
- ③ Appuyez sur PROGRAM pour effectuer un réglage.

## ■ Profiter de la même source dans plusieurs pièces (mode fête)

Le mode fête vous permet de lire la même musique à la fois dans la Zone2 et dans la zone principale. En mode fête, la lecture stéréo est sélectionnée automatiquement pour toutes les zones. Utilisez cette fonction lorsque vous souhaitez utiliser la musique de la zone principale en tant que musique de fond dans une soirée privée.

### 1 Appuyez sur PARTY.

À chaque pression de cette touche, le mode fête est activé ou désactivé.

Lorsque le mode fête est activé, « PARTY » s'allume sur l'afficheur de la face avant.



- Si le mode fête ne fonctionne pas en Zone2, réglez l'option Réglage mode fête (p.124) du menu « Réglage » sur « Valider » (par défaut).

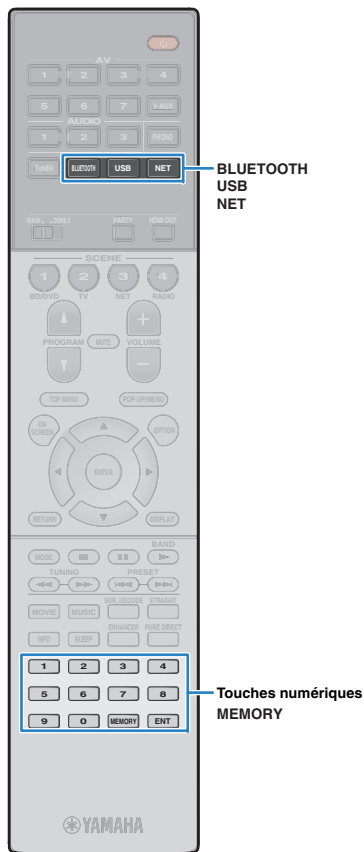

## Enregistrement de contenus favoris (raccourci)

Vous pouvez mémoriser jusqu'à 40 contenus USB et de réseau préférés sous forme de raccourcis et y accéder directement en entrant simplement le numéro des raccourcis en question.



- En outre, vous pouvez enregistrer vos stations de radio Internet préférées dans le dossier « Favoris » (p.81).
- Seule la source d'entrée est enregistrée pour Bluetooth et AirPlay. Les contenus individuels ne peuvent pas être mémorisés.

### Enregistrer un contenu

Sélectionnez le contenu voulu et enregistrez-le en lui attribuant un numéro de raccourci.

**1 Sélectionnez un morceau ou une station de radio que vous souhaitez enregistrer.**

**2 Appuyez sur MEMORY.**



Numéro de raccourci (clignote)



- Vous pouvez changer le numéro de raccourci sous lequel le contenu actuel sera enregistré en sélectionnant le numéro de raccourci voulu après l'étape 2 avec les touches numériques.



Raccourci « Vide » (non utilisé) ou contenu actuellement enregistré

**3 Pour confirmer l'enregistrement, appuyez sur MEMORY.**

### Rappel d'un contenu enregistré

Pour rappeler un contenu enregistré, choisissez simplement le numéro de raccourci correspondant.

**1 Appuyez sur BLUETOOTH, USB ou NET.**

**2 Utilisez les touches numériques pour entrer un numéro de raccourci (de 01 à 40).**

Vous pouvez également sélectionner un raccourci avec la touche PRESET du panneau avant.



- « Aucune Présélection » s'affiche si aucun contenu n'est enregistré.
- « Vide » s'affiche si vous entrez un numéro de présélection non attribué.
- Le contenu enregistré ne peut pas être rappelé dans les cas suivants :
  - Le dispositif de stockage USB contenant le contenu enregistré n'est pas raccordé à l'unité.
  - Le PC et/ou le système de stockage NAS contenant le contenu enregistré est hors tension ou n'est pas raccordé au réseau.
  - Le contenu du réseau enregistré est temporairement indisponible ou hors service.
  - Le contenu enregistré (fichier) a été effacé ou déplacé.
  - La connexion *Bluetooth* ne peut pas être établie.
- Quand vous enregistrez des fichiers musicaux présents sur un PC ou un dispositif de stockage NAS, l'unité mémorise l'emplacement relatif des fichiers musicaux dans le dossier. Si vous avez ajouté ou supprimé des fichiers musicaux dans le dossier en question, il se pourrait que l'unité ne puisse pas rappeler le fichier musical voulu. Dans ce cas, enregistrez à nouveau les contenus voulus.

## Contrôler l'unité depuis un logiciel de navigation Internet (contrôle via Internet)

Cette fonction permet de contrôler l'unité via un écran de contrôle affiché dans un logiciel de navigation Internet.

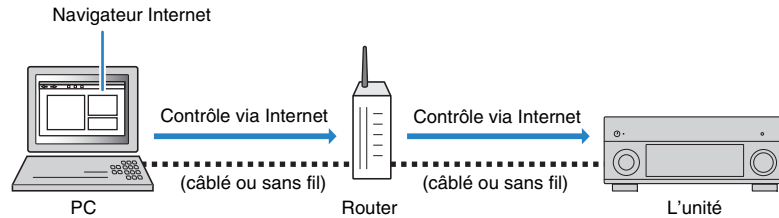

- Pour utiliser cette fonction, l'unité et votre PC doivent être raccordés au même routeur.
- Certains logiciels de sécurité installés sur votre PC pourraient bloquer l'accès de l'unité à votre PC. Dans ce cas, configurez le logiciel de sécurité de manière appropriée.
- Pour afficher l'écran de contrôle via Internet ou mettre l'unité sous tension avec la fonction de contrôle via Internet quand l'unité est en veille, réglez «Network Standby» (p.94) sur « On ».
- Nous vous recommandons d'utiliser un des logiciels de navigation Internet suivants.
  - Internet Explorer 9.x, 10.x ou 11.x
  - Safari 7.x

### 1 Démarrez le logiciel de navigation Internet.

### 2 Saisissez l'adresse IP de l'unité dans la barre d'adresse du navigateur Internet.

(Exemple)

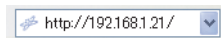

- Vous pouvez vérifier l'adresse IP de l'unité avec l'option «Réseau» (p.129) du menu « Information ».
- Vous pouvez mémoriser l'adresse IP de l'unité avec les favoris du logiciel de navigation Internet ou créer un raccourci (p.94) pour accéder rapidement à l'écran de contrôle via Internet. Cependant, si vous utilisez un serveur DHCP, l'adresse IP de l'unité change chaque fois que vous la mettez sous tension.
- Si vous avez activé le filtre d'adresse MAC (p.121), vous devrez spécifier l'adresse MAC de votre PC pour lui autoriser l'accès à l'unité. Pour en savoir plus sur la façon de vérifier l'adresse MAC de votre PC, reportez-vous à son mode d'emploi.
- Si vous utilisez Windows 8, nous vous recommandons de démarrer Internet Explorer comme suit.
  - Sélectionnez « Desktop » à l'écran Démarrer et cliquez sur l'icône d'Internet Explorer dans le coin inférieur gauche de l'écran.
- L'application « AV CONTROLLER » pour Smartphone et tablettes permet de commander l'appareil avec un iPhone, iPad, iPod touch ou des appareils Android (p.8).



## ■ Écran du menu principal

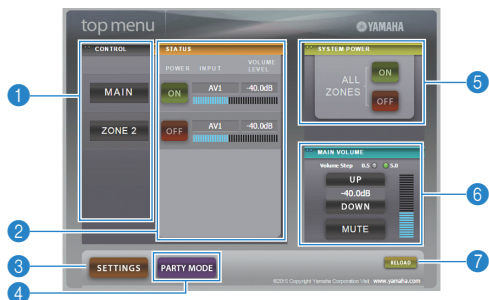

### 1 CONTROL

Active l'écran de contrôle de la zone sélectionnée.

### 2 STATUS

Active/coupe l'alimentation pour chaque zone ou affiche la source d'entrée et le volume définis pour chaque zone.

### 3 SETTINGS

Passes à l'écran de réglages.

### 4 PARTY MODE

Active ou désactive le mode fête (p.90).

### 5 SYSTEM POWER

Active/coupe l'alimentation de toutes les zones.

### 6 MAIN VOLUME

Règle le volume ou coupe le son de la zone principale. Vous pouvez également définir les pas utilisés pour le réglage de volume.

### 7 RELOAD

Recharge le statut actuel de l'unité.

## ■ Écran de contrôle



### 1 PLAY INFO

Sélectionne une source d'entrée ou contrôle la lecture pour la zone choisie.

### 2 TOP MENU

Passes à l'écran du menu principal.

### 3 SCENE

Sélectionne une scène pour la zone choisie.

### 4 POWER

Active/coupe l'alimentation de la zone sélectionnée.

### 5 VOLUME

Règle le volume ou coupe le son de la zone sélectionnée. Vous pouvez également définir les pas utilisés pour le réglage de volume.

### 6 RELOAD

Recharge le statut actuel de l'unité.



- Le réglage de volume multi-zone n'est pas disponible quand vous utilisez un amplificateur externe.

## ■ Écran de réglages

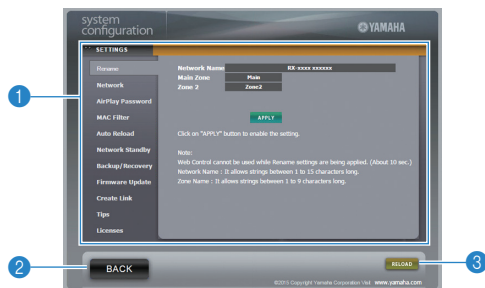

### 1 Rename

Modifie le nom du réseau (nom de l'unité sur le réseau) (p.122) ou le nom de chaque zone (p.123). Cliquez sur « APPLY » pour appliquer les changements à l'unité.

#### Network

Sélectionnez la méthode de connexion au réseau (p.120) ou configurez les paramètres réseau (comme l'adresse IP) (p.120). Cliquez sur « APPLY » pour appliquer les changements à l'unité.

#### AirPlay Password

Définit le mot de passe limitant l'accès à l'unité via AirPlay (p.82). Cliquez sur « APPLY » pour appliquer les changements à l'unité.

#### MAC Filter

Définit le filtre Adresse MAC (p.121) permettant de limiter l'accès à l'unité depuis d'autres périphériques réseau. Cliquez sur « APPLY » pour appliquer les changements à l'unité.

#### Auto Reload

Active/désactive le rechargement automatique. Lorsque « Auto Reload » est sur « On » (activé), l'écran de contrôle via Internet recharge le statut de l'unité toutes les 5 secondes.

#### Network Standby

Active/désactive la fonction de veille du réseau (p.121).

#### Backup/Recovery

Effectue une copie de sauvegarde des réglages de l'unité sur le PC ou recharge les réglages de la copie de sauvegarde.

#### Firmware Update

Met à jour le microprogramme de l'unité avec le fichier téléchargé sur votre PC. Suivez les instructions affichées à l'écran pour démarrer la mise à jour du microprogramme.

#### Create Link

Crée un raccourci vers l'écran de contrôle voulu.

#### Tips

Affiche des astuces pour l'utilisation du contrôle Internet.

#### Licenses

Affiche les licences du logiciel intégré dans l'unité.

### 2 BACK

Passé à l'écran du menu principal.

### 3 RELOAD

Recharge le statut actuel de l'unité.

#### Remarque

- Si les paramètres réseau sont modifiés, il se pourrait que vous deviez quitter puis relancer le logiciel de navigation ou accéder à nouveau à l'unité.
- Si vous utilisez le filtre d'adresse MAC, veillez à spécifier correctement les adresses MAC des périphériques de votre réseau. Sans cela, vous ne pourrez pas accéder à l'unité depuis vos périphériques réseau (comme des PC ou d'autres périphériques externes).
- N'utilisez pas l'unité pendant que vous rechargez ses réglages depuis la copie de sauvegarde, car cela pourrait compromettre le rechargement. Une fois le rechargement terminé, cliquez sur « OK » pour mettre l'unité en mode de veille.
- La copie de sauvegarde ne contient pas d'informations sur l'utilisateur (comme l'identifiant de compte et le mot de passe) ou sur l'unité (comme les adresses MAC et IP).
- Il se pourrait que certains caractères saisis sur un ordinateur ne s'affichent pas correctement sur l'unité.

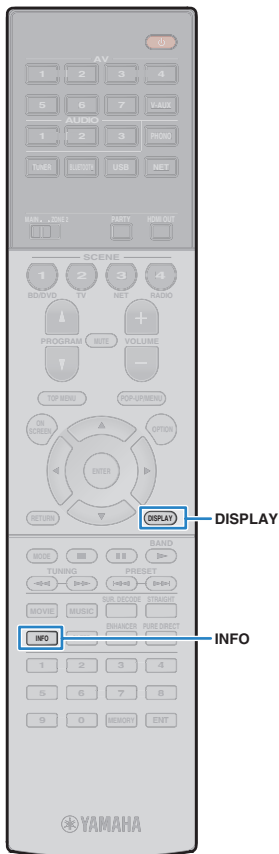

## Affichage du statut actuel

### Consultation des informations sur l'afficheur de la face avant

#### 1 Appuyez sur INFO.

Chaque fois que vous appuyez sur la touche, l'élément affiché change.



Nom d'élément

Environ trois secondes plus tard, les informations correspondant à l'élément affiché apparaissent.



Information



- Les éléments disponibles varient en fonction de la source d'entrée sélectionnée. L'élément affiché peut également être appliqué séparément à chaque groupe de sources d'entrée.

Groupe de sources d'entrée	Élément
AV 1-7 V-AUX AUDIO 1-3 PHONO	DSP Program (nom du mode sonore), Audio Decoder (nom du décodeur*)
TUNER	DSP Program (nom du mode sonore), Audio Decoder (nom du décodeur*)

Groupe de sources d'entrée	Élément
Bluetooth USB SERVER AirPlay	Song (titre du morceau), Artist (nom de l'artiste), Album (nom de l'album), DSP Program (nom du mode sonore), Audio Decoder (nom du décodeur*)  * Lors de la lecture simple à partir d'un iPod : DSP Program (nom du mode sonore), Audio Decoder (nom du décodeur*)
NET RADIO	Song (titre du morceau), Album (nom de l'album), Station (nom de la station), DSP Program (nom du mode sonore), Audio Decoder (nom du décodeur*)

\* Affiche le nom du décodeur audio activé. Si aucun décodeur audio n'est actif, « Decoder Off » s'affiche.

### Affichage des informations de statut sur le téléviseur

#### 1 Appuyez sur DISPLAY.

Les informations suivantes s'affichent sur le téléviseur.

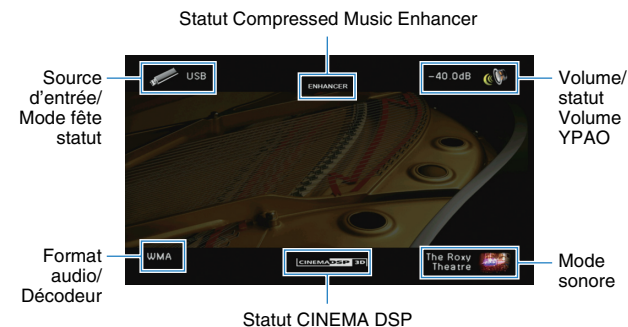

#### 2 Pour quitter l'affichage des informations, appuyez sur DISPLAY.

# Configuration de réglages de lecture distincts pour différentes sources de lecture (menu Option)

Vous pouvez configurer des réglages de lecture distincts pour différentes sources de lecture. Ce menu est disponible sur l'afficheur de la face avant (ou sur l'écran du téléviseur), ce qui vous permet de configurer facilement les réglages pendant la lecture.

## 1 Appuyez sur OPTION.



Afficheur de la face avant



Écran du téléviseur

## 2 Utilisez les touches de curseur pour sélectionner un élément et appuyez sur ENTER.



- Pour revenir à l'écran précédent pendant les opérations du menu, appuyez sur RETURN.

## 3 Utilisez les touches de curseur (</>) pour sélectionner un réglage.

## 4 Pour quitter le menu, appuyez sur OPTION.

## Éléments du menu Option



- Les éléments disponibles varient en fonction de la source d'entrée sélectionnée.
- Le texte entre parenthèses correspond aux témoins de l'afficheur de la face avant.
- Les réglages par défaut sont soulignés.

Élément	Fonction	Page	
<b>Réglages tonalité (Tone Control)</b>	Règle la bande des sons haute et basse fréquence.	97	
<b>Volume YPAO (YPAO Volume)</b>	<b>Volume YPAO (YPAO Vol.)</b>	Active/désactive le mode Volume YPAO.	97
	<b>Adaptive DRC (A.DRC)</b>	Détermine si la dynamique (du maximum au minimum) est réglée automatiquement en même temps que le volume.	97
<b>Dialogue (Dialog)</b>	<b>Niveau dialogues (Dialog Lvl)</b>	Règle le volume du son des dialogues.	98
	<b>Hauteur dialogues (Dialog Lift)</b>	Règle la hauteur perçue du son des dialogues.	98
<b>Subwoofer/Grave (Subwoofer/Bass)</b>	<b>Réglage subwoofer (SW.Trim)</b>	Affine le réglage du volume du caisson de graves.	98
	<b>Extra graves (Extra Bass)</b>	Active/désactive le mode Extra graves.	98
<b>Enhancer (Enhancer)</b>	<b>Enhancer (Enhancer)</b>	Active/désactive le mode Compressed Music Enhancer.	98
	<b>Haute résolution (HiRes Mode)</b>	Active/désactive le mode haute résolution (rehaussant la qualité des sources audio numériques non compressées).	99
<b>Traitement de la vidéo (Video Process.)</b>	Active/désactive les réglages de traitement des signaux vidéo configurés dans le menu « Réglage ».	99	
<b>Paramètres d'entrée (Input Settings)</b>	<b>Réglage entrée (In.Trim)</b>	Rectifie les différences de niveau du volume entre les sources d'entrée.	99
	<b>Sélection audio (A.Sel)</b>	Sélectionne la prise d'entrée audio à utiliser lorsque plusieurs raccordements audio sont établis pour une seule source d'entrée.	99
	<b>Sortie vidéo (V.Out)</b>	Permet de sélectionner la sortie vidéo avec la source d'entrée audio.	99

Élément	Fonction	Page
<b>Mode FM (FM Mode)</b>	Bascule entre les modes stéréo et monophonique pour la réception radio FM.	99
<b>Aléatoire (Shuffle)</b>	Configure la lecture aléatoire pour l'iPod (p.71), le dispositif de stockage USB (p.74) ou le serveur multimédia (p.78).	—
<b>Répéter (Repeat)</b>	Configure la lecture répétée pour l'iPod (p.71), le dispositif de stockage USB (p.74) ou le serveur multimédia (p.78).	—

## ■ Réglages tonalité (Tone Control)

Règle la bande des sons haute (Aigu) et basse (Grave) fréquence.

### Choix

Aigu (Treble), Grave (Bass)

### Plage de réglage

-6,0 dB sur Dérivation (Bypass) à +6,0 dB, \*incréments de 0,5 dB



- Si vous réglez ce paramètre sur une valeur extrême, les sons risquent de ne pas bien correspondre à ceux des autres voies.



- Vous pouvez aussi régler le paramètre « Réglages tonalité » via les commandes en face avant en appuyant plusieurs fois sur TONE/BALANCE pour sélectionner « Treble » ou « Bass », et sur PROGRAM pour effectuer le réglage.

## ■ Volume YPAO (YPAO Volume)

Active/désactive le mode Volume YPAO ou Adaptive DRC.

### Volume YPAO (YPAO Vol.)

Active/désactive le mode Volume YPAO. Quand Volume YPAO est activé, le niveau du grave et de l'aigu est automatiquement ajusté en fonction du volume de sorte que vous puissiez bénéficier d'un son naturel même à bas volume.

#### Réglages

Désactivé (Off) Désactive le mode Volume YPAO.

Activé (On) Active le mode Volume YPAO.



- Le mode Volume YPAO est efficace une fois que les résultats des mesures effectuées via « Réglage Auto » ont été sauvegardés (p.39).
- Nous vous recommandons d'activer les modes Volume YPAO et Adaptive DRC pour écouter des sources à bas volume de jour ou de nuit.

### Adaptive DRC (A.DRC)

Détermine si la dynamique (du maximum au minimum) est réglée automatiquement en même temps que le niveau du volume. Quand cette fonction est activée « Activé » le soir, elle améliore la qualité d'écoute à bas volume.

#### Réglages

Désactivé (Off) La dynamique n'est pas réglée automatiquement.

Activé (On) Règle automatiquement la dynamique quand Volume YPAO est activé.

Si « Activé » est sélectionné, la dynamique se rétrécit lorsque le volume est faible et s'élargit lorsque le volume augmente.

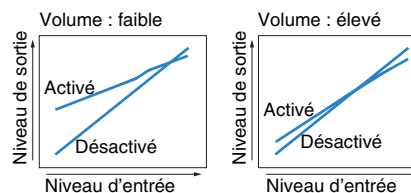

## ■ Dialogue (Dialog)

Règle le volume ou la hauteur perçue du son des dialogues.

### Niveau dialogues (Dialog Lvl)

Règle le volume du son des dialogues. Si vous n'entendez pas clairement le son des dialogues, vous pouvez accroître leur volume en augmentant ce réglage.

#### Plage de réglage

0 à 3

### Hauteur dialogues (Dialog Lift)

Règle la hauteur perçue du son des dialogues. Si vous entendez les dialogues comme s'ils provenaient de sous le téléviseur, vous pouvez relever leur hauteur perçue en augmentant ce réglage.



- Ce réglage n'est disponible que lorsqu'une des conditions suivantes est satisfaite.
  - Un des programmes sonores (sauf 2ch Stereo et 7ch Stereo) est sélectionné en cas d'utilisation d'enceintes de présence avant.
  - Virtual Presence Speaker (VPS) (p.60) fonctionne.  
(Vous pouvez entendre le son des dialogues depuis les enceintes d'ambiance arrière selon la position d'écoute.)

#### Plage de réglage

0 à 5 (Plus la valeur est élevée, plus la position est haute)

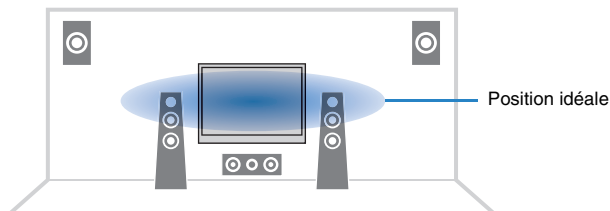

## ■ Subwoofer/Grave (Subwoofer/Bass)

Règle le niveau du subwoofer ou du grave.

### Réglage subwoofer (SW.Trim)

Affine le réglage du volume du caisson de graves.

#### Plage de réglage

-6,0 dB à 0,0 dB à +6,0 dB (incréments de 0,5 dB)

### Extra graves (Extra Bass)

Active/désactive le mode Extra graves. Quand Extra graves est activé, vous bénéficiez de graves puissants, quelle que soit la taille des enceintes avant et avec ou sans subwoofer.

#### Réglages

Désactivé (Off)	Désactive le mode Extra graves.
Activé (On)	Active le mode Extra graves.

## ■ Enhancer (Enhancer)

Active/désactive le mode Compressed Music Enhancer et le mode haute résolution.

### Enhancer (Enhancer)

Active/désactive le mode Compressed Music Enhancer (p.64).



- Ce réglage s'applique séparément à chaque source d'entrée.
- Le mode Compressed Music Enhancer s'applique à la zone principale et à la Zone 2.
- Vous pouvez également utiliser la touche ENHANCER de la télécommande pour activer ou désactiver le mode Compressed Music Enhancer (p.64).

#### Réglages

Désactivé (Off)	Désactive le mode Compressed Music Enhancer.
Activé (On)	Active le mode Compressed Music Enhancer.

#### Réglage par défaut

TUNER, Bluetooth, USB, (sources réseau) : Activé (On)

Autres : Désactivé (Off)



- Compressed Music Enhancer ne fonctionne pas sur les signaux dont la fréquence d'échantillonnage est supérieure à 48 kHz.

## Haute résolution (HiRes Mode)

Active/désactive le mode haute résolution quand « Enhancer » est réglé sur « Activé ». Quand cette fonction est réglée sur « Activé », le mode Compressed Music Enhancer permet de rehausser la qualité des sources audio numériques non compressées (comme les formats PCM et FLAC à 2 voies).

### Réglages

<u>Activé (On)</u>	Active le mode haute résolution. (Selon le type de traitement du signal audio, il se pourrait que le mode haute résolution ne fonctionne pas.)
Désactivé (Off)	Désactive le mode haute résolution.

## Traitement de la vidéo (Video Process.)

Active/désactive les réglages du traitement des signaux vidéo (résolution et format d'image) configurés dans l'option « Traitement » (p.118) du menu « Réglage ».

### Réglages

<u>Direct (Direct)</u>	Désactive le traitement du signal vidéo.
Traitement (Processing)	Active le traitement du signal vidéo.

## Paramètres d'entrée (Input Settings)

Configure les réglages d'entrée.



- Ce réglage s'applique séparément à chaque source d'entrée.

### Réglage entrée (In.Trim)

Rectifie les différences de niveau du volume entre les sources d'entrée. Si vous êtes gêné par des différences de volume lors du changement des sources d'entrée, utilisez cette fonction pour les corriger.

#### Plage de réglage

-6,0 dB à 0,0 dB à +6,0 dB (incréments de 0,5 dB)

## Sélection audio (A.Sel)

Sélectionne la prise d'entrée audio à utiliser lorsque plusieurs raccordements audio sont établis pour une seule source d'entrée.

### Réglages

<u>Auto (Auto)</u>	Sélectionne automatiquement la prise d'entrée audio dans l'ordre de priorité suivant. 1. Entrée HDMI 2. Entrée numérique (COAXIAL ou OPTICAL) 3. Entrée analogique (AUDIO)
HDMI (HDMI)	Sélectionne toujours l'entrée HDMI. Aucun son ne se produit si aucun signal n'est transmis via la prise HDMI.
Coax/Opt (Coax/Opt)	Sélectionne toujours l'entrée numérique (COAXIAL ou OPTICAL). Aucun son n'est produit si aucun signal n'est transmis via la prise COAXIAL ou OPTICAL.
Analogique (Analog)	Sélectionne toujours l'entrée analogique (AUDIO). Aucun son n'est produit si aucun signal n'est transmis via les prises AUDIO.

## Sortie vidéo (V.Out)

Permet de sélectionner la sortie vidéo avec la source d'entrée audio.

### Réglages

<u>Désactivé (Off)</u>	Ne restitue pas la vidéo.
AV 1-7 (AV1-7), V-AUX (V-AUX)	Restitue l'entrée vidéo via les prises d'entrée vidéo correspondantes.

## Mode FM (FM Mode)

Bascule entre les modes stéréo et monophonique pour la réception radio FM.

### Réglages

<u>Stéréo (Stereo)</u>	Reçoit la radio FM en son stéréo.
Mono (Mono)	Reçoit la radio FM en son mono.

# CONFIGURATIONS

## Configuration des sources d'entrée (menu Entrée)

Vous pouvez changer les réglages de source d'entrée à l'aide de l'écran du téléviseur.

- 1 Appuyez sur ON SCREEN.
- 2 Utilisez les touches de curseur pour sélectionner « Entrée » et appuyez sur ENTER.

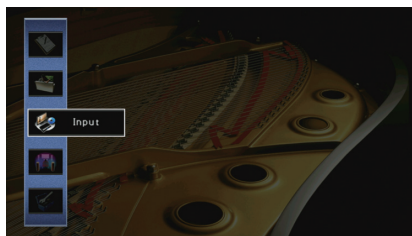

- 3 Utilisez les touches de curseur (</>) pour sélectionner une source d'entrée à configurer et appuyez sur la touche de curseur (Δ).

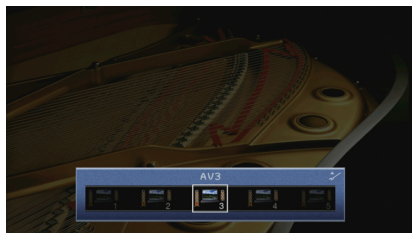

La source d'entrée de l'unité change également.



- Vous pouvez toujours changer la source d'entrée à l'aide des touches de curseur (</>) après l'étape 3.

- 4 Utilisez les touches de curseur (Δ/▽) pour sélectionner une option et appuyez sur ENTER.



- Pour revenir à l'écran précédent pendant les opérations du menu, appuyez sur RETURN.

- 5 Utilisez les touches de curseur pour sélectionner un réglage et appuyez sur ENTER.

- 6 Pour quitter le menu, appuyez sur ON SCREEN.

## Éléments du menu Entrée



- Les éléments disponibles varient en fonction de la source d'entrée sélectionnée.
- Les réglages par défaut sont soulignés.

Élément	Fonction	Page
Renommer/sélection icône	Change le nom de la source d'entrée et l'icône.	101
Mode décodeur	Règle le format de la lecture audio numérique sur DTS.	101
Verrouillage volume	Active/désactive les commandes de volume depuis iTunes ou l'iPod via AirPlay.	101
Contrôle DMC	Indique si un Digital Media Controller (DMC) compatible DLNA est autorisé à contrôler la lecture.	101



## Renommer/sélection icône

Change le nom de la source d'entrée et l'icône qui apparaissent sur l'afficheur de la face avant ou sur l'écran du téléviseur.

### Sources d'entrée

AV 1-7, V-AUX, AUDIO 1-3, PHONO, USB

## Procédure de configuration

- 1 Utilisez les touches de curseur (</>) pour sélectionner un modèle et appuyez sur la touche de curseur (▽).

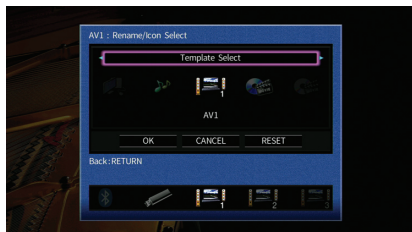

- Vous ne pouvez pas modifier le modèle ou l'icône pour « USB » lorsqu'un iPod est raccordé.

- 2 Utilisez les touches de curseur (</>) pour sélectionner une icône et appuyez sur la touche de curseur (▽).
- 3 Appuyez sur ENTER pour accéder à l'écran de modification du nom.
- 4 Utilisez les touches de curseur et ENTER pour renommer et sélectionnez « SAISIR » pour confirmer la saisie.

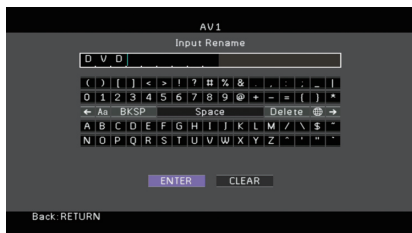

- Pour effacer l'entrée, sélectionnez « SUPPR. ».

- 5 Utilisez les touches de curseur pour sélectionner « OK » et appuyez sur ENTER.



- Pour restaurer le réglage par défaut, sélectionnez « RÉINIT. ».

- 6 Pour quitter le menu, appuyez sur ON SCREEN.

## Mode décodeur

Règle le format de la lecture audio numérique sur « DTS ».

Par exemple, si l'unité ne détecte aucun signal audio DTS et émet un bruit, réglez « Mode décodeur » sur « DTS ».

### Sources d'entrée

AV 1-7, V-AUX, AUDIO 1-3 (disponibles uniquement lorsqu'une entrée audio numérique est attribuée)

### Réglages

Auto	Sélectionne automatiquement un format audio pour correspondre au signal audio d'entrée.
DTS	Sélectionne DTS uniquement. (Les autres signaux audio ne sont pas reproduits.)

## Verrouillage volume

Active/désactive les commandes de volume depuis iTunes ou l'iPod via AirPlay.

### Sources d'entrée

AirPlay

### Réglages

Désactivé	Désactive les commandes de volume depuis iTunes ou l'iPod.
Limité	Active les commandes de volume depuis iTunes ou l'iPod dans les limites de la plage (-80 dB à -20 dB et mise en sourdine).
Complet	Active les commandes de volume depuis iTunes ou l'iPod dans la plage complète (-80 dB à +16,5 dB et mise en sourdine).

## Contrôle DMC

Indique si un Digital Media Controller (DMC) compatible DLNA est autorisé à contrôler la lecture.

### Source d'entrée

SERVER

### Réglages

Invalidier	Ne permet pas aux DMC de contrôler la lecture.
Valider	Permet aux DMC de contrôler la lecture.



- Un Digital Media Controller (DMC) est un périphérique pouvant contrôler d'autres périphériques réseau. Lorsque cette fonction est activée, vous pouvez contrôler la lecture de l'unité depuis des DMC (tels que Windows Media Player 12) se trouvant sur le même réseau.

## Configuration de la fonction SCENE (menu Scène)

Vous pouvez changer les réglages de la fonction SCENE (p.57) à l'aide de l'écran du téléviseur.

- 1 Appuyez sur ON SCREEN.
- 2 Utilisez les touches de curseur pour sélectionner « Scène » et appuyez sur ENTER.

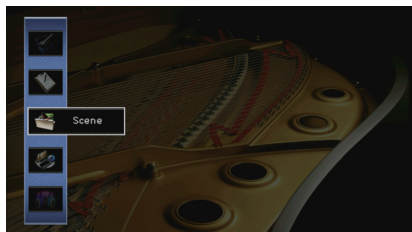

- 3 Utilisez les touches de curseur (</>) pour sélectionner une scène à configurer et appuyez sur la touche (Δ).

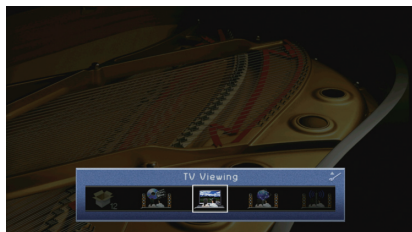

- Vous pouvez toujours changer la scène à l'aide des touches de curseur (</>) après l'étape 3.

- 4 Utilisez les touches de curseur (Δ/▽) pour sélectionner une option et appuyez sur ENTER.



- 5 Utilisez les touches de curseur et ENTER pour modifier le réglage.
- 6 Pour quitter le menu, appuyez sur ON SCREEN.

## Éléments du menu Scène

Élément	Fonction	Page
Enregistrer	Enregistre les réglages actuels de la scène sélectionnée.	102
Charger	Charge les réglages enregistrés pour la scène sélectionnée. Vous pouvez également configurer le réglage de la lecture SCENE link, sélectionner les options à inclure dans les attributions de scène ou afficher les réglages en cours attribués à la scène sélectionnée.	103
Renommer/sélection icône	Change le nom et l'icône de la scène.	104
Supprimer	Rétablit les réglages par défaut pour la scène sélectionnée.	104

### ■ Enregistrer

Enregistre les paramètres actuels de l'unité (source d'entrée et programme sonore par exemple) dans la scène sélectionnée.



- Si vous avez modifié l'attribution d'entrée pour une scène, vous devez également modifier l'appareil externe attribué à la touche SCENE correspondante (p.58).

## Charger

Charge les réglages enregistrés pour la scène sélectionnée.

Sélectionnez « DÉTAIL » pour configurer le réglage de lecture SCENE link ou afficher les attributions de scène.

### Pilot. périphér.

Rappelle une scène sélectionnée et démarre sa lecture sur un appareil externe raccordé à l'unité via HDMI. (Lecture SCENE link)

#### Réglages

Désactivé	Désactive la fonction de lecture SCENE link.
Contrôle HDMI	Active la lecture SCENE link via des signaux de contrôle HDMI. Sélectionnez cette option si un appareil compatible avec le contrôle HDMI (tel qu'un lecteur BD/DVD) est raccordé à l'unité via HDMI. Elle permet également d'activer le téléviseur s'il est compatible avec le contrôle HDMI.

#### Réglage par défaut

SCENE1 (BD/DVD), SCENE2 (TV) : Contrôle HDMI

SCENE3 (NET), SCENE4 (RADIO), SCENE5-12 : Désactivé



- Pour contrôler la lecture d'un appareil compatible avec le contrôle HDMI via la lecture SCENE link, vous devez régler « Contrôle HDMI » du menu « Réglage » sur « Activé » et procéder au réglage de la liaison du contrôle HDMI (p.151).

## Détail

Sélectionne les options à inclure dans les attributions de scène. Vous pouvez également afficher les réglages attribués à la scène sélectionnée.

Pour inclure des options dans les attributions de scène, utilisez les touches de curseur pour sélectionner une option et appuyez sur ENTER pour cocher la case (ou décocher la case à exclure).

Si, par exemple, vous réglez régulièrement le volume pendant que vous regardez la télévision mais que vous écoutez la radio à faible volume la nuit, retirez le paramètre « Volume » des attributions de l'option SCENE2 (TV) et incluez « Volume » dans les attributions de l'option SCENE4 (RADIO).

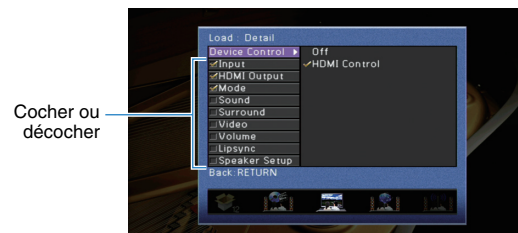

#### Choix

Entrée	Entrée (p.56), Sélection audio (p.99)
Sortie HDMI	Sortie HDMI (p.56)
Mode	Programme DSP (p.59), Mode Pur Direct (p.117), Enhancer (p.64), Enhancer Haute résolution (p.99)
Son	Réglages tonalité (p.97), Volume YPAO (p.97), Adaptive DRC (p.97), Extra graves (p.98)
Surround	Mode CINEMA DSP 3D (p.117), Hauteur dialogues (p.98), Niveau dialogues (p.98), Réglage subwoofer (p.98)
Vidéo	Mode vidéo (p.118)
Volume	Volume principal (p.56)
Synchro	Synchronisation lèvres (p.116), Retard (p.116)
Rég. enceinte	Modèle de réglage (p.112), Sélection PEQ (p.115)

#### Réglage par défaut

Entrée, Sortie HDMI, Mode : sélectionné

Son, Surround, Vidéo, Volume, Synchro, Rég. enceinte : non sélectionné

## Renommer/sélection icône

Change le nom et l'icône de scène qui apparaissent sur l'afficheur de face avant ou sur l'écran du téléviseur.

### Procédure de configuration

- 1 Utilisez les touches de curseur (◀/▶) pour sélectionner une icône et appuyez sur la touche de curseur (▽).

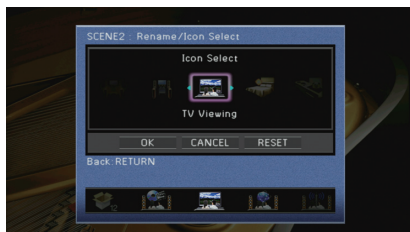

- 2 Appuyez sur ENTER pour accéder à l'écran de modification du nom.
- 3 Utilisez les touches de curseur et ENTER pour renommer et sélectionnez « SAISIR » pour confirmer la saisie.

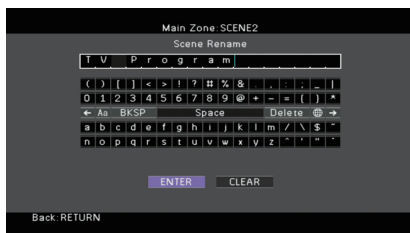

- Pour effacer l'entrée, sélectionnez « SUPPR. ».

- 4 Utilisez les touches de curseur pour sélectionner « OK » et appuyez sur ENTER.



- Pour restaurer le réglage par défaut, sélectionnez « RÉINIT ».

- 5 Pour quitter le menu, appuyez sur ON SCREEN.

## Supprimer

Restaure les réglages par défaut (p.57) pour la scène sélectionnée.

## Configuration des programmes sonores/ décodeurs d'ambiance (menu Programme DSP)

Vous pouvez modifier les réglages des programmes sonores et des décodeurs d'ambiance à l'aide de l'écran du téléviseur.

- 1 Appuyez sur ON SCREEN.
- 2 Utilisez les touches de curseur pour sélectionner « Programme DSP » et appuyez sur ENTER.

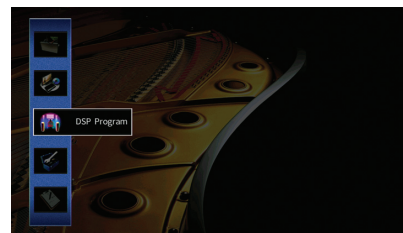

- 3 Utilisez les touches de curseur (◀/▶) pour sélectionner un programme sonore à configurer et appuyez sur la touche de curseur (△).

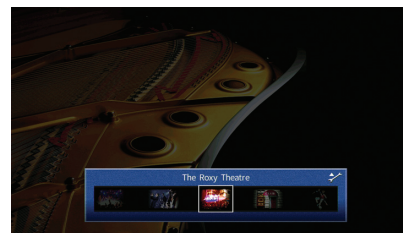

- Vous pouvez toujours changer le programme sonore à l'aide des touches de curseur (◀/▶) après l'étape 3.

#### 4 Utilisez les touches de curseur (△/▽) pour sélectionner une option et appuyez sur ENTER.

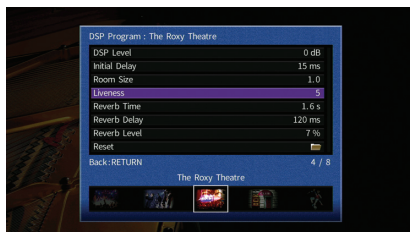

- Pour revenir à l'écran précédent pendant les opérations du menu, appuyez sur RETURN.
- Pour restaurer les réglages du programme sonore sélectionné à leurs valeurs par défaut, sélectionnez « Supprimer ».

#### 5 Utilisez les touches de curseur pour sélectionner un réglage et appuyez sur ENTER.

#### 6 Pour quitter le menu, appuyez sur ON SCREEN.

## Éléments du menu Programme DSP



- Les options disponibles varient selon le programme sonore ou le décodeur d'ambiance sélectionné.
- Les réglages par défaut sont soulignés.

### Réglages des programmes sonores

Élément	Fonction	Réglages
Type décodeur	Sélectionne un décodeur d'ambiance à utiliser avec le programme sonore sélectionné.	<input checked="" type="checkbox"/> Surround*, <input checked="" type="checkbox"/> PLIIx Movie ( <input checked="" type="checkbox"/> PLII Movie), <input checked="" type="checkbox"/> PLIIx Music* ( <input checked="" type="checkbox"/> PLII Music*), <input checked="" type="checkbox"/> PLIIx Game* ( <input checked="" type="checkbox"/> PLII Game*), Neo:6 Cinema, Neo:6 Music* (* Uniquement disponible quand « SURROUND DECODER » est sélectionné)
Niveau DSP	Règle le niveau d'effet de champ sonore.	-6 dB à <u>0 dB</u> à +3 dB Supérieur pour améliorer l'effet de champ sonore et inférieur pour le réduire.
Retard initial	Ajuste le délai entre le son direct et la génération de champ sonore de présence.	1 ms à 99 ms Supérieur pour améliorer l'effet de délai et inférieur pour le réduire.
Retard initial Surround	Ajuste le délai entre le son direct et la génération de champ sonore d'ambiance.	1 ms à 49 ms Supérieur pour améliorer l'effet de délai et inférieur pour le réduire.
Retard initial Surround Back	Ajuste le délai entre le son direct et la génération de champ sonore arrière d'ambiance.	1 ms à 49 ms Supérieur pour améliorer l'effet de délai et inférieur pour le réduire.
Taille de la pièce	Ajuste l'effet d'élargissement du champ sonore de présence.	0,1 à 2,0
Surround, taille de la pièce	Ajuste l'effet d'élargissement du champ sonore d'ambiance.	Supérieur pour améliorer l'effet d'élargissement et inférieur pour le réduire.
Surround Back, taille pièce	Ajuste l'effet d'élargissement du champ sonore arrière d'ambiance.	Supérieur pour améliorer l'effet d'élargissement et inférieur pour le réduire.

Élément	Fonction	Réglages
<b>Vivacité</b>	Ajuste la perte du champ sonore de présence.	0 à 10
<b>Vivacité Surround</b>	Ajuste la perte du champ sonore d'ambiance.	Supérieur pour améliorer la réflectivité et inférieur pour la réduire.
<b>Vivacité Surround Back</b>	Ajuste la perte du champ sonore arrière d'ambiance.	
<b>Temps réverbération</b>	Règle le temps de décroissement du son de réverbération arrière.	1,0 s à 5,0 s Supérieur pour enrichir le son de réverbération et inférieur pour obtenir un son clair.
<b>Retard réverbération</b>	Ajuste le délai entre le son direct et la génération de son de réverbération.	0 ms à 250 ms Supérieur pour améliorer l'effet de délai et inférieur pour le réduire.
<b>Niveau réverbération</b>	Règle le volume du son de réverbération.	0% à 100% Supérieur pour renforcer le son de réverbération et inférieur pour l'affaiblir.



Les options suivantes sont disponibles lorsque vous sélectionnez « 2ch Stereo » ou « 7ch Stereo ».



Programme sonore	Élément	Fonction	Réglages
<b>2ch Stereo</b>	<b>Direct</b>	Permet de choisir de dévier automatiquement ou non le circuit DSP lorsqu'une source audio analogique est lue.	<u>Auto</u> , Désactivé
	<b>Niveau</b>	Règle le volume complet.	-5 à <u>0</u> à +5
	<b>Balance avant / arrière</b>	Règle l'équilibre du volume avant et arrière.	-5 à <u>0</u> à +5 Supérieur pour améliorer l'avant et inférieur pour améliorer l'arrière.
<b>7ch Stereo</b>	<b>Balance gauche / droite</b>	Règle l'équilibre du volume gauche et droit.	-5 à <u>0</u> à +5 Supérieur pour améliorer le côté droit et inférieur pour améliorer le côté gauche.
	<b>Balance hauteur</b>	Règle l'équilibre du volume de la hauteur à l'aide des enceintes de présence avant.	0 à <u>5</u> à 10 Supérieur pour améliorer le haut et inférieur pour améliorer le bas. Les enceintes de présence avant ne produisent pas de son lorsque « Balance hauteur » est réglé sur « 0 ».
	<b>Monaural Mix</b>	Active/désactive la sortie du son mono.	<u>Désactivé</u> , Activé



- Les options disponibles dans « 7ch Stereo » varient selon le système d'enceintes utilisé.

## ■ Réglages des décodeurs

Les options suivantes sont disponibles lorsque vous réglez « Type décodeur » dans « SURROUND DECODER » sur «  Surround », «  PLIIX Music » ( PLI Music) ou « Neo:6 Music ».

Type décodeur	Élément	Fonction	Réglages
 Surround	Écart central	Définit si les signaux de la voie centrale sont dispersés vers la gauche et vers la droite dans le cas de la lecture d'une source à 2 voies.	Désactivé, Activé Si les signaux de la voie centrale vous semblent trop forts durant la lecture d'une source à 2 voies, sélectionnez « Activé » pour disperser ces signaux vers la gauche et vers la droite.
	Panorama	Ajuste l'effet d'élargissement du champ sonore avant.	Désactivé, Activé Sélectionnez « Activé » pour envelopper les sons des voies avant gauche/droite autour du champ et générer un champ sonore spacieux en combinaison avec le champ sonore d'ambiance.
 PLIIX Music (  PLI Music)	Ampleur centrale	Ajuste l'effet d'élargissement du champ sonore central.	0 à <u>3</u> à 7 Niveau supérieur pour améliorer l'effet d'élargissement et inférieur pour le réduire (plus proche du centre).
	Dimension	Ajuste la différence de niveau entre les champs sonores d'ambiance et avant.	-3 à <u>0</u> à +3 Supérieur pour renforcer le champ sonore avant et inférieur pour renforcer le champ sonore d'ambiance.
Neo:6 Music	Image centrale	Ajuste le niveau d'orientation central (effet d'élargissement) du champ sonore avant.	0,0 à <u>0,3</u> à 1,0 Supérieur pour renforcer le niveau d'orientation central (moins d'effet d'élargissement) et inférieur pour l'affaiblir (plus d'effet d'élargissement).

## Configuration des diverses fonctions (menu Réglage)

Vous pouvez configurer les diverses fonctions de l'unité à l'aide du menu affiché sur l'écran du téléviseur.

- 1 Appuyez sur ON SCREEN.
- 2 Utilisez les touches de curseur pour sélectionner « Réglage » et appuyez sur ENTER.

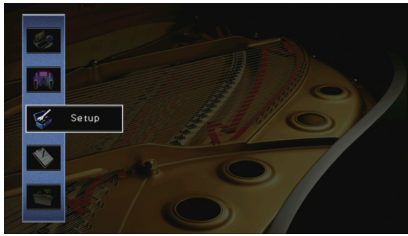

- 3 Utilisez les touches de curseur (◀/▶) pour sélectionner un menu.



- 4 Utilisez les touches de curseur (△/▽) pour sélectionner une option et appuyez sur ENTER.



- Pour revenir à l'écran précédent pendant les opérations du menu, appuyez sur RETURN.

- 5 Utilisez les touches de curseur pour sélectionner un réglage et appuyez sur ENTER.
- 6 Pour quitter le menu, appuyez sur ON SCREEN.



## Éléments du menu Réglage

Menu	Élément	Fonction	Page	
	<b>Réglage Auto</b>	Optimise automatiquement les réglages d'enceinte (YPAO).	39	
	<b>Modèle de réglage</b>	Enregistre deux modèles de réglage d'enceintes et permute entre les deux.	112	
	<b>Copie données</b>	Copie les paramètres « Modèle de réglage » dans le sens spécifié.	112	
	<b>Affect. amp puiss.</b>	Sélectionne un système d'enceintes.	112	
	<b>Avant</b>	Sélectionne la taille des enceintes avant.	113	
	<b>Centre</b>	Choisit si une enceinte centrale est raccordée ou non ainsi que sa taille.	113	
	<b>Surround</b>	Indique si des enceintes d'ambiance sont raccordées ou non ainsi que leur taille.	113	
<b>Enceinte</b>	<b>Réglage manuel</b>	<b>Configuration</b>		
		<b>Surround arrière</b>	Indique si des enceintes d'ambiance arrière sont raccordées ou non ainsi que leur taille.	113
		<b>Présence av.</b>	Indique si des enceintes de présence avant sont raccordées ou non ainsi que leur taille.	113
		<b>Subwoofer</b>	Indique si un caisson de graves est raccordé ou non ainsi que sa phase.	114
		<b>Disposition</b>	Sélectionne la disposition des enceintes d'ambiance et des enceintes de présence avant.	114
		<b>Distance</b>	Règle la distance entre chaque enceinte et la position d'écoute.	114
		<b>Niveau</b>	Règle le volume de chaque enceinte.	114
		<b>Égal. param.</b>	Règle la tonalité à l'aide d'un égaliseur.	115
	<b>Signal test</b>	Active/désactive la sortie du signal test.	115	

Menu	Élément	Fonction	Page	
Son	Synchronisation lèvres	Activer retard	Active/désactive le réglage de la synchro pour chaque source d'entrée.	116
		Sélection Auto/Manuel	Sélectionne la méthode de réglage du délai entre la sortie vidéo et audio.	116
		Réglage	Ajuste manuellement le délai entre la sortie vidéo et la sortie audio.	116
	Dynamique	Permet de sélectionner la méthode de réglage de la dynamique pour la lecture de trains binaires audio (signaux Dolby Digital et DTS).	116	
	Volume maximum	Règle le volume maximum de sorte que le son ne soit pas trop assourdissant.	116	
	Volume initial	Règle le volume initial pour quand ce récepteur est mis sous tension.	117	
	Mode Pur Direct	Choisit de restituer ou non les signaux vidéo pendant le mode Pure Direct.	117	
	Adaptive DSP Level	Choisit de régler automatiquement ou non le niveau d'effet CINEMA DSP.	117	
	Mode CINEMA DSP 3D	Active/désactive le mode CINEMA DSP 3D.	117	
	Virtual Surround Back Speaker	Détermine si l'unité simule des enceintes Virtual Surround Back Speaker (VSBS) à l'aide des enceintes d'ambiance.	117	
Mode de décodage des objets	Active/désactive la lecture de signaux audio basés sur objets, tels que les contenus Dolby Atmos.	117		
Vidéo	Mode vidéo	Active/désactive le traitement du signal vidéo (résolution et format d'image).	118	
HDMI	Contrôle HDMI	Active/désactive le contrôle HDMI. Vous pouvez également configurer les réglages pertinents (tels que ARC et entrée audio du téléviseur).	119	
	Sortie Audio	Sélectionne un appareil de sortie audio.	119	
	Attente Inchangé	Indique si les vidéos ou le son (entrée via des prises HDMI) sont restitués sur le téléviseur lorsque l'unité est en mode veille.	120	
	Connexion réseau	Sélectionne la méthode de connexion au réseau.	120	
	Adresse IP	Configure les paramètres du réseau (tels que l'adresse IP).	120	
Réseau	Veille du réseau	Indique si la fonction permettant de mettre l'unité sous tension depuis d'autres périphériques réseau est activée/désactivée.	121	
	Filtre adresse MAC	Définit le filtre Adresse MAC permettant de limiter l'accès à l'unité depuis d'autres périphériques réseau.	121	
	Nom du réseau	Modifie le nom du réseau (nom de l'unité du réseau) affiché sur les autres périphériques réseau.	122	
Bluetooth	Bluetooth	Active/désactive les fonctions <i>Bluetooth</i> .	122	
	Réception audio Déconnexion	Coupe la connexion <i>Bluetooth</i> entre l'appareil <i>Bluetooth</i> (comme un Smartphone) et l'unité.	68	
	Bluetooth Standby	Détermine si la fonction permettant de mettre l'unité sous tension depuis des périphériques <i>Bluetooth</i> (veille <i>Bluetooth</i> ) est activée/désactivée.	122	

Menu	Élément	Fonction	Page	
Multi-Zone	Réglage Zone principale	Renommer Zone	Change le nom de zone (pour la zone principale) qui apparaît sur l'afficheur de la face avant ou sur l'écran du téléviseur.	123
		Volume	Active/désactive les réglages du volume pour la sortie Zone2.	123
	Réglage Zone2	Volume maximum	Règle le volume maximum de Zone2 de sorte que le son ne soit pas trop assourdissant dans la zone secondaire.	123
		Volume initial	Règle le volume initial de Zone2 à la mise sous tension de l'unité.	124
		Retard audio	Règle la synchronisation des signaux de sortie audio Zone2	124
		Mono	Bascule entre les modes stéréo et monophonique pour la sortie Zone2.	124
		Renommer Zone	Change le nom de zone (pour Zone2) qui apparaît sur l'afficheur de la face avant ou sur l'écran du téléviseur.	124
		Attribution sortie moniteur	Sélectionnez la zone pour laquelle les prises MONITOR OUT/ZONE OUT sont utilisées.	124
	Attribution HDMI OUT2	Sélectionnez la zone pour laquelle la prise HDMI OUT 2 (ZONE OUT) est utilisée.	124	
	Réglage mode fête	Active/désactive le passage au mode fête.	124	
Fonction	Attribution entrée	Attribue les prises COMPONENT VIDEO, COAXIAL et OPTICAL à une autre source d'entrée.	125	
	Réglage d'affichage	Luminosité (affichage avant)	Règle la luminosité de l'afficheur de la face avant.	125
		Message court	Choisit d'afficher ou non les messages courts sur l'écran du téléviseur lorsque l'unité fonctionne.	125
		Fond d'écran	Sélectionne l'image à utiliser comme fond d'écran sur le téléviseur.	125
	Sortie déclencheur1	Mode déclencheur	Spécifie la condition de la prise TRIGGER OUT à utiliser.	126
	Sortie déclencheur2	Zone destination	Spécifie la zone avec laquelle la prise TRIGGER OUT fonctionne en synchronisation.	126
	Protect. mém.		Évite la modification accidentelle des réglages.	126
ECO	Veille Automatique	Règle la durée préalable à la mise en veille automatique.	127	
	Mode ECO	Active/désactive le mode ECO (mode d'économie d'énergie).	127	
Language		Sélectionne une langue pour le menu affiché à l'écran.	127	

## Enceinte (Réglage manuel)

Configure manuellement les réglages d'enceinte.



- Selon le réglage « Affect. amp puiss. » sélectionné, il se peut que certains réglages d'enceintes ne soient pas disponibles.
- Les réglages par défaut sont soulignés.



### ■ Modèle de réglage

Enregistre deux modèles de réglage d'enceintes et permute entre les deux.

Lorsque vous configurez les réglages d'enceintes suivants, ceux-ci sont mémorisés dans le modèle sélectionné.

- Résultats de la mesure (Réglage Auto)
- Affect. amp puiss.
- Configuration
- Distance
- Niveau
- Égal. param.

#### Réglages

Modèle1, Modèle2



- Le modèle de réglage actuellement sélectionné apparaît en haut de l'écran « Réglage manuel ».
- Cette fonction est utile quand vous souhaitez enregistrer certains réglages en fonction des conditions variables de votre environnement d'écoute. Par exemple, si vous souhaitez changer de réglages quand les rideaux sont ouverts ou fermés, vous pouvez enregistrer les réglages pour chaque environnement et basculer entre ces réglages.

### ■ Copie données

Copie les paramètres « Modèle de réglage » dans le sens spécifié.

#### Choix

Modèle1 > 2	Copie les paramètres de « Modèle1 » vers « Modèle2 ».
Modèle2 > 1	Copie les paramètres de « Modèle2 » vers « Modèle1 ».

### ■ Affect. amp puiss.

Sélectionne un système d'enceintes.

L'appareil est muni de 7 amplificateurs intégrés. Vous pouvez raccorder de 2 à 9 enceintes et jusqu'à 2 caissons de graves (avec amplificateur intégré) pour créer un véritable espace acoustique dans votre pièce. Vous pouvez également appliquer les connexions bi-amplificatrices, l'extension des voies (à l'aide d'un amplificateur de puissance externe) ou les configurations multi-zone pour améliorer le système.

#### Réglages

<u>Basic</u>	Sélectionnez cette option lorsque vous utilisez la configuration d'enceintes de base (enceintes de présence avant à 7 voies et plus) (p.17).
7ch +1ZONE	Sélectionnez cette option lorsque vous utilisez des enceintes à 7 voies dans la zone principale et des enceintes en Zone2 (p.24).
5ch BI-AMP	Sélectionnez cette option lorsque vous utilisez des enceintes à 5 voies (y compris les enceintes avant prenant en charge les connexions bi-amplificatrices) (p.23).
5ch BI-AMP +SB	Sélectionnez cette option lorsque vous utilisez des enceintes à 5 voies (y compris les enceintes avant prenant en charge les connexions bi-amplificatrices) et une extension de voie d'ambiance arrière à l'aide d'un amplificateur externe (p.24).

### ■ Configuration

Configure les caractéristiques de sortie des enceintes.



- Lorsque vous configurez la taille de l'enceinte, sélectionnez « Large » si le diamètre du haut-parleur grave de votre enceinte est de 16 cm ou plus ou « Petite » s'il est inférieur à 16 cm.

## Avant

Sélectionne la taille des enceintes avant.

### Réglages

Large	Sélectionnez cette option pour de grandes enceintes. Les enceintes avant produiront tous des appareils de fréquence de voie avant.
Petite	Sélectionnez cette option pour de petites enceintes. Le caisson de graves produit des composantes basse fréquence de voie avant plus bas que la fréquence de coupure spécifiée (par défaut : 80 Hz).



- « Avant » est automatiquement réglé sur « Large » lorsque « Subwoofer » est réglé sur « Aucun ».

## Centre

Choisit si une enceinte centrale est raccordée ou non ainsi que sa taille.

### Réglages

Large	Sélectionnez cette option pour de grandes enceintes. L'enceinte centrale produit toutes les composantes de fréquence de voie centrale.
Petite	Sélectionnez cette option pour de petites enceintes. Le caisson de graves ou les enceintes avant produisent des composantes basse fréquence de voie centrale plus bas que la fréquence de coupure spécifiée (par défaut : 80 Hz).
Aucune	Sélectionnez cette option si aucune enceinte centrale n'est raccordée. Les enceintes avant produiront un son de voie centrale.

## Surround

Indique si des enceintes d'ambiance sont raccordées ou non ainsi que leur taille.

### Réglages

Large	Sélectionnez cette option pour de grandes enceintes. Les enceintes d'ambiance produisent toutes les composantes de fréquence de voie d'ambiance.
Petite	Sélectionnez cette option pour de petites enceintes. Le caisson de graves ou les enceintes avant produisent des composantes basse fréquence de voie d'ambiance plus bas que la fréquence de coupure spécifiée (par défaut : 80 Hz).
Aucune	Sélectionnez cette option si aucune enceinte surround n'est raccordée. Les enceintes avant produisent des signaux audio de voie d'ambiance. Virtual CINEMA DSP fonctionne lorsque vous sélectionnez un programme sonore.

## Surround arrière

Indique si des enceintes d'ambiance arrière sont raccordées ou non ainsi que leur taille.

### Réglages

Large x1	Sélectionnez cette option si une grande enceinte est raccordée. L'enceinte arrière d'ambiance produit toutes les composantes de fréquence de voie arrière d'ambiance.
Large x2	Sélectionnez cette option si deux grandes enceintes sont raccordées. Les enceintes arrière d'ambiance produisent toutes les composantes de fréquence de voie arrière d'ambiance.
Petite x1	Sélectionnez cette option si une petite enceinte est raccordée. Le caisson de graves ou les enceintes avant produisent des composantes basse fréquence de voie arrière d'ambiance plus bas que la fréquence de coupure spécifiée (par défaut : 80 Hz).
Petite x2	Sélectionnez cette option si deux petites enceintes sont raccordées. Le caisson de graves ou les enceintes avant produisent des composantes basse fréquence de voie arrière d'ambiance plus bas que la fréquence de coupure spécifiée (par défaut : 80 Hz).
Aucune	Sélectionnez cette option si aucune enceinte d'ambiance arrière n'est raccordée. Les enceintes d'ambiance produisent des signaux audio de voie d'ambiance.



- Ce réglage n'est pas disponible lorsque l'option « Surround » est réglée sur « Aucun » ou lorsque l'option « Disposition (Surround) » est réglée sur « Avant ».

## Présence av.

Indique si des enceintes de présence avant sont raccordées ou non ainsi que leur taille.

### Réglages

Large	Sélectionnez cette option pour de grandes enceintes.
Petite	Sélectionnez cette option pour de petites enceintes.
Aucune	Sélectionnez cette option si aucune enceinte de présence n'est raccordée.

## Subwoofer

Indique si un caisson de graves est raccordé ou non ainsi que sa phase.

### Réglages

Utiliser	<u>Normal</u>	Sélectionnez cette option lorsqu'un caisson de graves est raccordé (phase non inversée). Le caisson de graves produit un son à partir de la voie LFE (effet de basses fréquences) et les composantes basse fréquence à partir d'autres voies.
	Inversé	Sélectionnez cette option lorsqu'un caisson de graves est raccordé (phase inversée). Le caisson de graves produit un son à partir de la voie LFE (effet de basses fréquences) et les composantes basse fréquence à partir d'autres voies.
Aucun		Sélectionnez cette option lorsqu'aucun caisson de graves n'est raccordé. Les enceintes avant produisent un son à partir de la voie LFE (effet de basses fréquences) et les composantes basse fréquence à partir d'autres voies.



- Lorsque les basses manquent de puissance ou de netteté, changez la phase du caisson de graves.

## Disposition

Sélectionne la disposition des enceintes d'ambiance et des enceintes de présence avant.

### Surround

Sélectionne une disposition pour les enceintes d'ambiance au cas où vous en utilisez.

### Réglages

<u>Arrière</u>	Sélectionnez cette option lorsque des enceintes d'ambiance sont placées à l'arrière de la pièce.
Avant	Sélectionnez cette option lorsque des enceintes d'ambiance sont placées à l'avant de la pièce. Virtual CINEMA FRONT (p.62) fonctionne dans ce cas.



- Ce réglage n'est pas disponible lorsque « Configuration » (Surround) est réglé sur « Aucune ».

## Présence av.

Sélectionne une disposition pour les enceintes de présence avant au cas où vous en utilisez. Ce réglage facilite l'optimisation des effets de champ sonore.

### Réglages

<u>Hauteur avant</u>	Sélectionnez cette option lorsque des enceintes de présence avant sont installées sur le mur à l'avant de la pièce.
Au-dessus	Sélectionnez cette option lorsque des enceintes de présence avant sont installées sur le plafond.
Dolby Enabled SP	Sélectionnez cette option lorsque vous utilisez des enceintes Dolby Enabled comme enceintes de présence avant.



- Ce réglage n'est pas disponible lorsque « Configuration (Présence av.) » est réglé sur « Aucune ».
- Pour la lecture de contenus Dolby Atmos avec des enceintes de présence avant, reportez-vous à la section « Disposition des enceintes de présence » (p.19).

## Distance

Règle la distance entre chaque enceinte et la position d'écoute de sorte que les sons provenant des enceintes atteignent la position d'écoute en même temps. Tout d'abord, sélectionnez l'unité de distance « Mètre » ou « Pied ».

### Choix

Avant G, Avant D, Centre, Surround G, Surround D, Surr. arr. G, Surr. arr. D, Présence av. G, Présence av. D, Subwoofer

### Plage de réglage

0,30 m à 3,00 m à 24,00 m (1,0 ft à 10,0 ft à 80,0 ft), incréments de \*0,05 m (0,2 ft)

## Niveau

Règle le volume de chaque enceinte.

### Choix

Avant G, Avant D, Centre, Surround G, Surround D, Surr. arr. G, Surr. arr. D, Présence av. G, Présence av. D, Subwoofer

### Plage de réglage

-10,0 dB à 0,0 dB à +10,0 dB (incrément de 0,5 dB)

## ■ Égal. param.

Règle la tonalité à l'aide d'un égaliseur.

### Réglages

Manuel	Sélectionnez cette option si vous souhaitez régler manuellement l'égaliseur. Pour plus d'informations, reportez-vous à la section relative au réglage manuel de l'égaliseur.
YPAO:Plat	Ajuste les enceintes individuelles pour obtenir les mêmes caractéristiques.
YPAO:Avant	Ajuste les enceintes individuellement pour obtenir les mêmes caractéristiques que pour les enceintes avant.
YPAO:Naturel	Règle toutes les enceintes pour obtenir un son naturel.
Direct	N'utilise pas l'égaliseur.



- « YPAO:Plat », « YPAO:Avant » et « YPAO:Naturel » sont disponibles uniquement lorsque les résultats de mesure de « Réglage Auto » ont déjà été enregistrés (p.39). Appuyez de nouveau sur ENTER pour afficher les résultats de mesure.

### ■ Réglage manuel de l'égaliseur

- 1 Réglez « Égal. param. » sur « Manuel » et appuyez sur ENTER.
- 2 Appuyez de nouveau sur ENTER pour accéder à l'écran de modification.
- 3 Utilisez les touches de curseur pour sélectionner une enceinte et appuyez sur ENTER.



- Pour restaurer les réglages par défaut de toutes les enceintes, sélectionnez « Eff. données PEQ », puis « OK ».
- Pour copier les valeurs de l'égaliseur paramétrique acquises avec « Réglage Auto » (p.39) dans les champs « Manuel » pour un réglage précis, sélectionnez « Copie données PEQ » et un type d'égaliseur.

- 4 Utilisez les touches de curseur (</>) pour sélectionner une fréquence centrale à partir des 7 (4 pour le subwoofer) bandes prédéfinies et les touches (Δ/▽) pour régler le gain.

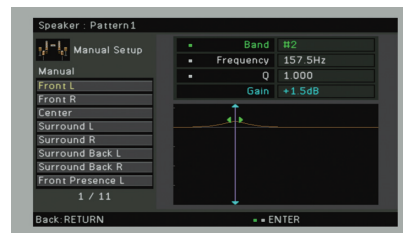

#### Plage de réglage

Gain : -20,0 dB à +6,0 dB

- 5 Pour effectuer un réglage précis de la fréquence centrale ou du facteur Q (bande passante), appuyez à plusieurs reprises sur ENTER pour sélectionner un élément.

**Fréquence :** Utilisez les touches de curseur (</>) pour régler la fréquence centrale de la bande sélectionnée et les touches de curseur (Δ/▽) pour régler le gain.

**Q :** Utilisez les touches de curseur (</>) pour régler le facteur Q (bande passante) de la bande sélectionnée et les touches de curseur (Δ/▽) pour régler le gain.

#### Plage de réglage

Fréquence centrale : 31,3 Hz à 16,0 kHz (31,3 Hz à 250,0 Hz pour le subwoofer)

Facteur Q : 0,500 à 10,080

- 6 Pour quitter le menu, appuyez sur ON SCREEN.

## ■ Signal test

Active/désactive la sortie du signal test. La sortie de la tonalité d'essai vous permet de régler l'équilibre des enceintes ou l'égaliseur tout en confirmant l'effet.

### Réglages

Désactivé	Ne génère pas de sortie des tonalités d'essai.
Activé	Effectue automatiquement une sortie des signaux test lorsque vous réglez l'équilibre des enceintes ou l'égaliseur.

# Son

Configure les réglages de sortie audio.



## Synchronisation lèvres

Règle le délai entre la sortie vidéo et audio en retardant la sortie audio.

### Activer retard

Active/désactive le réglage de la synchro pour chaque source d'entrée.

#### Choix

AV 1-7, V-AUX, AUDIO 1-3

#### Réglages

Invalider Désactive le réglage de la synchro pour la source d'entrée sélectionnée.

Valider Active le réglage de la synchro pour la source d'entrée sélectionnée.

### Sélection Auto/Manuel

Sélectionne la méthode de réglage du délai entre la sortie vidéo et audio.

#### Plage de réglage

Auto Ajuste automatiquement le délai entre la sortie vidéo et la sortie audio lorsqu'un téléviseur prenant en charge une fonction Synchronisation Lèvres automatique est raccordé à l'unité via HDMI.

Si nécessaire, vous pouvez effectuer un réglage précis de la synchronisation des signaux audio de sortie dans « Réglage ».

Manuel Sélectionnez cette option si vous souhaitez régler manuellement le délai entre la sortie vidéo et la sortie audio.  
Réglez la synchronisation des signaux de sortie audio dans « Réglage ».



- Même si « Sélection Auto/Manuel » est sur « Auto », le réglage automatique pourrait ne pas fonctionner suivant le téléviseur connecté à l'unité. Dans ce cas, réglez manuellement le délai avec « Réglage ».

## Réglage

Permet de régler manuellement le délai entre la sortie vidéo et la sortie audio lorsque « Sélection Auto/Manuel » est réglé sur « Manuel ». Vous pouvez effectuer un réglage précis de la synchronisation des signaux audio de sortie lorsque « Sélection Auto/Manuel » est réglé sur « Auto ».

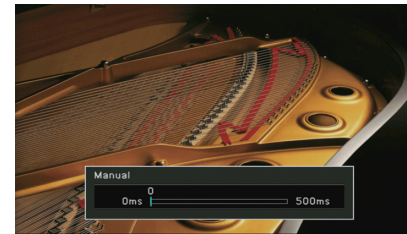

#### Plage de réglage

0 ms à 500 ms (incréments de 1 ms)



- « Décalage » affiche la différence entre le réglage automatique et un réglage précis.

## Dynamique

Permet de sélectionner la méthode de réglage de la dynamique pour la lecture de trains binaires audio (signaux Dolby Digital et DTS).

#### Réglages

<u>Maximum</u>	Produit un son sans réglage de la plage dynamique.
<u>Standard</u>	Optimise la plage dynamique pour une utilisation normale à la maison.
<u>Minimum/Auto</u>	Règle la dynamique pour obtenir un son clair, y compris la nuit ou à faibles volumes. Lors de la lecture de signaux Dolby TrueHD, la dynamique est réglée automatiquement sur la base des informations de signal d'entrée.

## Volume maximum

Règle le volume maximum de sorte que le son ne soit pas trop assourdissant.

#### Plage de réglage

-30,0 dB à +15,0 dB (incréments de 5,0 dB), +16,5 dB



## ■ Volume initial

Règle le volume initial, à la mise sous tension du récepteur.

### Réglages

<u>Désactivé</u>	Définit le niveau du volume au niveau où l'unité se trouvait avant sa dernière mise en veille.
Activé	Règle au niveau du Silencieux ou du volume spécifié (-80 dB à +16,5 dB, incréments de 0,5 dB). (Ce réglage fonctionne uniquement lorsque le volume initial est réglé à un niveau inférieur à celui du « Volume maximum ».)

## ■ Mode Pur Direct

Choisit de restituer ou non les signaux vidéo en mode Pure Direct (p.64).

### Réglages

<u>Auto</u>	Restitue automatiquement les signaux vidéo lorsqu'une des vidéos est reçue à partir de la source d'entrée sélectionnée ou lorsqu'une source d'entrée pouvant être commandée avec l'affichage de l'écran est sélectionnée. Si aucun signal vidéo n'est transmis, le fond d'écran est affiché.
Vidéo désactivée	N'émet pas de signaux vidéo y compris le fond d'écran.

## ■ Adaptive DSP Level

Choisit de régler automatiquement ou non le niveau d'effet CINEMA DSP.

### Réglages

Désactivé	Ne règle pas le niveau d'effet automatiquement.
<u>Activé</u>	Le niveau d'effet est réglé automatiquement en fonction des résultats de la mesure YPAO et du volume.

## ■ Mode CINEMA DSP 3D

Active/désactive le mode CINEMA DSP 3D (p.60). Si cette fonction est réglée sur « Activé », CINEMA DSP 3D fonctionne avec les programmes sonores sélectionnés (sauf 2ch Stereo et 7ch Stereo).

### Réglages

Désactivé	Désactive le mode CINEMA DSP 3D.
<u>Activé</u>	Active le mode CINEMA DSP 3D.

## ■ Virtual Surround Back Speaker

Détermine si l'unité simule des enceintes Virtual Surround Back Speaker (VSBS) à l'aide des enceintes d'ambiance. Quand la fonction VSBS est active et qu'il n'y a pas d'enceinte d'ambiance arrière, l'unité génère des enceintes VSBS virtuelles.

### Réglages

Désactivé	Désactive la fonction Virtual Surround Back Speaker (VSBS).
<u>Activé</u>	Active la fonction Virtual Surround Back Speaker (VSBS).



- La fonction VSBS produit uniquement un effet lors la lecture de contenus 6.1 ou 7.1.

## ■ Mode de décodage des objets

Active/désactive la lecture de signaux audio basés sur objets, tels que les contenus Dolby Atmos.

### Réglages

Invalider	Désactive la lecture de signaux audio basés sur objets. Ces signaux sont lus comme des signaux 5.1/7.1 voies normaux.
<u>Valider</u>	Active la lecture de signaux audio basés sur objets.



- Indépendamment de ce réglage, les signaux audio basés sur objets sont interprétés comme des signaux normaux au format 5.1/7.1 voies si tout programme CINEMA DSP est sélectionné.

## Vidéo

Configure les réglages de sortie vidéo.

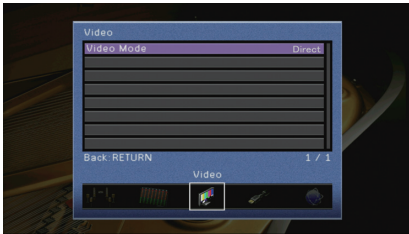

### Mode vidéo

Active/désactive le traitement du signal vidéo (résolution et format d'image).

#### Réglages

<u>Direct</u>	Désactive le traitement du signal vidéo.
Traitement	Active le traitement du signal vidéo. Sélectionnez une résolution et un format d'image dans « Résolution » et « Aspect ».



- Si « Mode vidéo » est réglée sur « Direct », l'unité transmet les signaux vidéo en utilisant le minimum de circuits afin de réduire le délai de sortie vidéo.
- Lorsque « Mode vidéo » est sur « Traitement » et que la résolution est convertie, les messages courts ne s'affichent plus sur l'écran du téléviseur.

### Résolution

Sélectionne une résolution pour les signaux vidéo HDMI émis lorsque « Mode vidéo » est réglé sur « Traitement ».

#### Réglages

Inchangé	Ne convertit pas la résolution.
<u>Auto</u>	Sélectionne automatiquement une résolution en fonction de la résolution TV.
480p/576p, 720p, 1080i, 1080p, 4K	Signaux vidéo de sortie avec une résolution sélectionnée. (Seules les résolutions prises en charge par votre téléviseur peuvent être sélectionnées.)



- Si vous devez sélectionner une résolution que votre téléviseur ne prend pas en charge, réglez l'option « MONITOR CHECK » (p.131) du menu « ADVANCED SETUP » sur « SKIP », puis essayez à nouveau.  
Remarque : les vidéos émises peuvent ne pas s'afficher normalement sur votre téléviseur.

### Aspect

Sélectionne un format d'image pour les signaux vidéo HDMI émis lorsque « Mode vidéo » est réglé sur « Traitement ».

#### Réglages

<u>Inchangé</u>	Ne convertit pas le format d'image.
16:9 normal	Émet des signaux vidéo 4:3 en un format de téléviseur 16:9 avec des bandes noires de part et d'autre de l'écran.



- Ce réglage fonctionne uniquement lorsque des signaux 480i/576i ou 480p/576p sont convertis en signaux 720p, 1080i, 1080p ou 2160p (4K).

# HDMI

Configure les réglages HDMI.



## ■ Contrôle HDMI

Active/désactive le contrôle HDMI (p.151).

### Réglages

<u>Désactivé</u>	Désactive le contrôle HDMI.
Activé	Active le contrôle HDMI. Configurez les réglages des options « Entrée audio TV », « ARC » et « Synch. en veille ».



- Pour utiliser le contrôle HDMI, vous devez procéder au réglage de la liaison du contrôle HDMI (p.151) après avoir raccordé les appareils compatibles avec le contrôle HDMI.

## ■ Entrée audio TV

Sélectionne une prise d'entrée audio de l'unité à utiliser pour l'entrée audio TV lorsque « Contrôle HDMI » est réglé sur « Activé ». La source d'entrée de l'unité bascule automatiquement sur Audio TV lorsque l'entrée TV est basculée sur son syntoniseur intégré.

### Réglages

AUDIO 1-3

### Réglage par défaut

AUDIO 1



- Lorsque le mode ARC est utilisé pour transmettre des signaux audio TV sur l'unité, vous ne pouvez pas utiliser les prises d'entrée sélectionnées pour raccorder un appareil externe car l'entrée est utilisée pour l'entrée audio TV.

## ■ ARC

Active/désactive le mode ARC (p.153) lorsque « Contrôle HDMI » est réglé sur « Activé ».

### Réglages

Désactivé Désactive ARC.

Activé Active ARC.



- Normalement, vous n'avez pas à modifier ce réglage. En cas de bruits provenant des enceintes raccordées à l'unité (si les signaux audio TV émis via ARC ne sont pas pris en charge par cette dernière), réglez « ARC » sur « Désactivé » et utilisez les enceintes du téléviseur.

## ■ Synch. en veille

Choisit d'utiliser ou non le contrôle HDMI pour lier le comportement de veille du téléviseur et de l'unité lorsque « Contrôle HDMI » est réglé sur « Activé ».

### Réglages

Désactivé Ne règle pas l'unité en mode veille suite à la mise hors tension du téléviseur.

Activé Règle l'unité en mode veille suite à la mise hors tension du téléviseur.

Auto Règle l'unité en mode veille suite à la mise hors tension du téléviseur uniquement lorsque l'unité reçoit des signaux audio TV ou HDMI.

## ■ Sortie Audio

Sélectionne un appareil de sortie audio.



- Les paramètres « Amplificateur » et « HDMI OUT1 » sont disponibles uniquement lorsque « Contrôle HDMI » est réglé sur « Désactivé ».
- Le réglage « HDMI OUT2 » n'est disponible que lorsque « Attribution HDMI OUT2 » (p.124) est réglé sur « Principal ».

## ■ Amplificateur

Active/désactive la sortie audio des enceintes et casques raccordés à l'unité.

### Réglages

Désactivé Désactive la sortie audio des enceintes et des casques.

Activé Active la sortie audio des enceintes et des casques.

## HDMI OUT1, HDMI OUT2

Active/désactive la sortie audio d'un téléviseur raccordé à la prise HDMI OUT 1 ou à la prise HDMI OUT 2.

### Réglages

Désactivé	Désactive la sortie audio du téléviseur.
Activé	Active la sortie audio du téléviseur.



- Les prises HDMI OUT 1–2 restituent les signaux audio à 2 voies quand l'unité est sous tension.

## ■ Attente Inchangé

Indique si les vidéos ou le son (entrée via des prises HDMI) sont restitués sur le téléviseur lorsque l'unité est en mode veille. Si cette fonction est réglée sur « Activé » ou « Auto », vous pouvez utiliser les touches de sélection d'entrée (AV 1–7 et V-AUX) pour sélectionner une entrée HDMI même lorsque l'unité se trouve en mode veille (témoin de veille clignotant sur l'unité).

### Réglages

Désactivé	(Ce réglage est disponible uniquement lorsque « Contrôle HDMI » est réglé sur « Désactivé ».) Ne transmet pas de signaux vidéo/audio au téléviseur.
Activé	Transmet des signaux vidéo/audio au téléviseur. (L'unité consomme plus d'électricité que lorsque « Désactivé » est sélectionné.)
Auto	Transmet des signaux vidéo/audio au téléviseur. Si aucun signal n'est détecté, l'unité passe en mode d'économie d'énergie.

## Réseau

Configure les réglages de réseau.

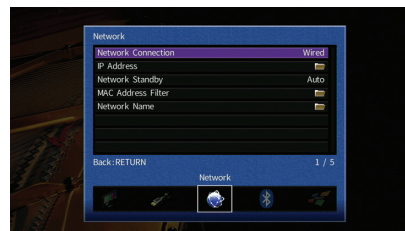

## ■ Connexion réseau

Sélectionne la méthode de connexion au réseau.

### Réglages

Câblé	Sélectionnez cette option pour connecter l'unité à un réseau via un câble réseau disponible dans le commerce (p.35).
Sans fil (Wi-Fi)	Sélectionnez cette option pour connecter l'unité à un réseau via un routeur sans fil (point d'accès). Pour en savoir plus sur les réglages, reportez-vous à la section « Connexion de l'unité à un réseau sans fil » (p.48).
Wireless Direct	Sélectionnez cette option pour connecter directement l'unité à un appareil mobile. Pour en savoir plus sur les réglages, reportez-vous à la section « Connexion directe de l'unité à un appareil mobile (Wireless Direct) » (p.54).

## ■ Adresse IP

Configure les paramètres du réseau (tels que l'adresse IP).

### DHCP

Choisir d'utiliser ou non un serveur DHCP.

### Réglages

Désactivé	N'utilise pas un serveur DHCP. Configurez manuellement les paramètres réseau. Pour plus d'informations, reportez-vous à la section « Réglage manuel des paramètres réseau ».
Activé	Un serveur DHCP permet d'obtenir automatiquement les paramètres réseau de l'unité (tels que l'adresse IP).

## ■ Réglage manuel des paramètres réseau

- 1 Réglez « DHCP » sur « Désactivé ».
- 2 Utilisez les touches de curseur ( $\Delta/\nabla$ ) pour sélectionner un type de paramètre et appuyez sur ENTER.

Adresse IP	Spécifie une adresse IP.
Masque sous réseau	Spécifie un masque sous réseau.
Passerelle déf.	Spécifie l'adresse IP de la passerelle par défaut.
Serveur DNS (P)	Spécifie l'adresse IP du serveur DNS primaire.
Serveur DNS (S)	Spécifie l'adresse IP du serveur DNS secondaire.

- 3 Utilisez les touches de curseur ( $\leftarrow/\rightarrow$ ) pour sélectionner le caractère à modifier et ( $\Delta/\nabla$ ) pour sélectionner une valeur.
- 4 Pour confirmer le réglage, appuyez sur ENTER.
- 5 Pour configurer un autre paramètre de réseau, recommencez les étapes 2 à 4.
- 6 Pour enregistrer les modifications, utilisez les touches de curseur pour sélectionner « OK » et appuyez sur ENTER.
- 7 Pour quitter le menu, appuyez sur ON SCREEN.

## ■ Veille du réseau

Indique si l'unité peut être mise sous tension depuis d'autres périphériques réseau (veille du réseau).

### Réglages

Désactivé	Désactive la fonction de veille du réseau.
Activé	Active la fonction de veille du réseau. (L'unité consomme plus d'électricité que lorsque « Désactivé » est sélectionné.)
Auto	Active la fonction de veille du réseau. (Si le paramètre « Connexion réseau » est sur « Câblé », l'unité passe en mode d'économie d'énergie quand le câble réseau est déconnecté.)

## ■ Filtre adresse MAC

Définit le filtre Adresse MAC permettant de limiter l'accès à l'unité depuis d'autres périphériques réseau.

### Filtre

Active/désactive le filtre adresse MAC.

### Réglages

Désactivé	Désactive le filtre adresse MAC.
Activé	Active le filtre adresse MAC. Dans « Adresse MAC 1-10 », indiquez les adresses MAC des périphériques réseau autorisés à accéder à l'unité.



- Le filtre adresse MAC ne concerne pas l'utilisation d'AirPlay (p.82) et de DMC (p.101).

### Adresse MAC 1-10

Indique les adresses MAC (jusqu'à 10) des périphériques réseau dont l'accès à l'unité est autorisé si l'option « Filtre » est réglée sur « Activé ».

### ■ Procédure

- 1 Utilisez les touches de curseur ( $\Delta/\nabla$ ) pour sélectionner « Adresse MAC 1-5 » ou « Adresse MAC 6-10 » et appuyez sur ENTER.
- 2 Utilisez les touches de curseur ( $\Delta/\nabla$ ) pour sélectionner un numéro d'adresse MAC et appuyez sur ENTER.
- 3 Utilisez les touches de curseur ( $\leftarrow/\rightarrow$ ) pour sélectionner le caractère à modifier et ( $\Delta/\nabla$ ) pour sélectionner une valeur.
- 4 Pour confirmer le réglage, appuyez sur ENTER.
- 5 Pour enregistrer les modifications, utilisez les touches de curseur pour sélectionner « OK » et appuyez sur ENTER.
- 6 Pour quitter le menu, appuyez sur ON SCREEN.

## Nom du réseau

Modifie le nom du réseau (nom de l'unité du réseau) affiché sur les autres périphériques réseau.

### Procédure

- 1 Appuyez sur ENTER pour accéder à l'écran de modification du nom.
- 2 Utilisez les touches de curseur et ENTER pour renommer et sélectionnez « SAISIR » pour confirmer la saisie.

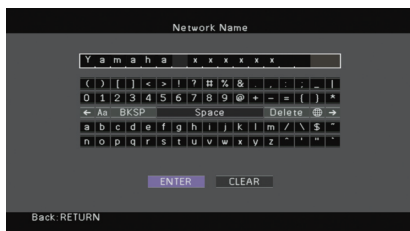

- Pour effacer l'entrée, sélectionnez « SUPPR. ».

- 3 Utilisez les touches de curseur pour sélectionner « OK » et appuyez sur ENTER.



- Pour restaurer le réglage par défaut, sélectionnez « RÉINIT. ».

- 4 Pour quitter le menu, appuyez sur ON SCREEN.

## Bluetooth

Configure les réglages *Bluetooth*.

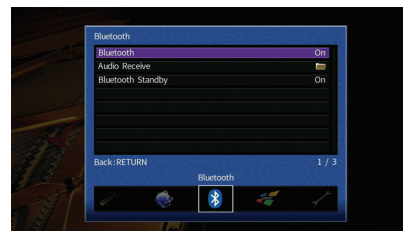

## Bluetooth

Active/désactive la fonction *Bluetooth* (p.68).

### Réglages

Désactivé	Désactive la fonction <i>Bluetooth</i> .
Activé	Active la fonction <i>Bluetooth</i> .

## Bluetooth Standby

Détermine si la fonction permettant de mettre l'unité sous tension depuis des périphériques *Bluetooth* (veille *Bluetooth*) est activée/désactivée. Si cette fonction est réglée sur « Activé », l'unité est automatiquement mise sous tension quand vous établissez une connexion sur l'appareil *Bluetooth*.

### Réglages

Désactivé	Désactive la fonction de veille <i>Bluetooth</i> .
Activé	Active la fonction de veille <i>Bluetooth</i> . (L'unité consomme plus d'électricité que lorsque « Désactivé » est sélectionné.)



- Ce réglage n'est pas disponible lorsque « Veille du réseau » (p.121) est réglé sur « Désactivé ».

# Multi-Zone

Configure les réglages de la fonction multi-zone.



## Réglage Zone principale

Configure le réglage de la zone principale.

### Renommer Zone

Change le nom de zone (pour la zone principale) qui apparaît sur l'afficheur de la face avant ou sur l'écran du téléviseur.

#### Procédure

- 1 Appuyez sur **ENTER** pour accéder à l'écran de modification du nom.
- 2 Utilisez les touches de curseur et **ENTER** pour renommer et sélectionnez « **SAISIR** » pour confirmer la saisie.

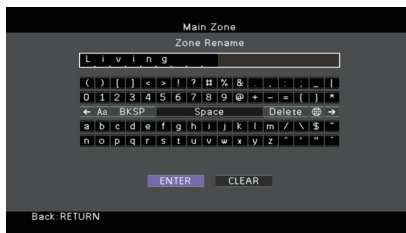

- Pour effacer l'entrée, sélectionnez « **SUPPR.** ».

- 3 Utilisez les touches de curseur pour sélectionner « **OK** » et appuyez sur **ENTER**.



- Pour restaurer le réglage par défaut, sélectionnez « **RÉINIT** ».

- 4 Pour quitter le menu, appuyez sur **ON SCREEN**.

## Réglage Zone2

Configure les réglages de la Zone2.

### Volume

Active/désactive les réglages du volume pour la sortie Zone2.

Si vous avez raccordé un amplificateur externe avec commande du volume à l'unité, désactivez les réglages du volume pour Zone2.

#### Réglages

Fixe	Désactive les réglages du volume pour la sortie Zone2.
Variable	Active les réglages du volume pour la sortie Zone2.



- Ce réglage n'est pas disponible quand « **Affect. amp puiss.** » (p.112) est réglé sur « **7ch +1ZONE** ».

### Volume maximum

Règle le volume maximum de la Zone2 de sorte que le son ne soit pas trop assourdissant.

#### Plage de réglage

-30,0 dB à +15,0 dB (incréments de 5,0 dB), +16,5 dB



- Ce réglage n'est disponible que lorsque « **Volume** » est réglé sur « **Variable** ».

## Volume initial

Règle le volume initial de Zone2 à la mise sous tension de l'unité.

### Réglages

<u>Désactivé</u>	Définit le niveau du volume au niveau où l'unité se trouvait avant sa dernière mise en veille.
Activé	Règle au niveau de Silencieux ou au volume spécifié (-80 dB à +16,5 dB, incréments de 0,5 dB). (Ce réglage fonctionne uniquement lorsque le volume initial est réglé à un niveau inférieur à celui du « Volume maximum ».)



- Ce réglage n'est disponible que lorsque « Volume » est réglé sur « Variable ».

## Retard audio

Règle la synchronisation des signaux de sortie audio Zone2 de sorte que le son et l'image sont synchrones.

### Plage de réglage

0 ms à 100 ms (incrément de 1 ms)

## Mono

Bascule entre les modes stéréo et monophonique pour la sortie Zone2.

### Réglages

<u>Désactivé</u>	Produit un son stéréo en Zone2.
Activé	Produit un son mono en Zone2.

## Renommer Zone

Change le nom de zone (pour Zone2) qui apparaît sur l'afficheur de la face avant ou sur l'écran du téléviseur.

Vous pouvez modifier le nom de la zone de la même manière que pour « Renommer Zone » dans « Réglage Zone principale » (p.123).

## Attribution sortie moniteur

Sélectionnez la zone pour laquelle les prises MONITOR OUT/ZONE OUT (COMPONENT VIDEO et VIDEO) sont utilisées.

### Réglages

Principal, Zone2



- Pour regarder des vidéos lues sur un appareil externe sur le moniteur vidéo en Zone2, vous devez connecter le moniteur vidéo à l'unité de la même façon que l'appareil vidéo. Par exemple, si vous souhaitez regarder des vidéos reçues depuis le lecteur DVD via un câble vidéo à composantes, raccordez le moniteur vidéo aux prises COMPONENT VIDEO avec un câble vidéo à composantes.

## Attribution HDMI OUT2

Sélectionnez la zone pour laquelle la prise HDMI OUT 2 (ZONE OUT) est utilisée.

### Réglages

Principal, Zone2



- Pour plus d'informations sur les signaux vidéo/audio pouvant être restitués en Zone2, reportez-vous à la section « Sortie multi-zone » (p.151).

## Sortie Audio

Active/désactive la sortie audio de la prise HDMI OUT 2 quand « Attribution HDMI OUT2 » est réglé sur « Zone2 ».

Activé	Active la sortie audio.
<u>Désactivé</u>	Désactive la sortie audio (sortie vidéo uniquement).

## Réglage mode fête

Active/désactive le passage au mode fête (p.90).

### Choix

Cible : Zone2

### Réglages

<u>Invalider</u>	Désactive le passage au mode fête.
Valider	Active le passage au mode fête. Vous pouvez activer ou désactiver le mode fête en appuyant sur PARTY sur la télécommande.



# Fonction

Configure les fonctions qui permettent d'utiliser plus facilement l'unité.



## Attribution entrée

Attribue les prises COMPONENT VIDEO, COAXIAL et OPTICAL à une autre source d'entrée.

### Procédure

Exemple : attribution de la prise OPTICAL (②) à la source d'entrée « AV 2 »

- 1 Utilisez les touches de curseur pour sélectionner la cellule à l'intersection avec « AV 2 » et « Optique » et appuyez sur ENTER.

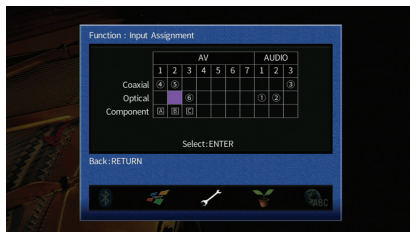

- 2 Utilisez les touches de curseur pour sélectionner « ② » et appuyez sur ENTER.



- 3 Pour quitter le menu, appuyez sur ON SCREEN.



- Les prises COAXIAL et OPTICAL ne peuvent pas être attribuées à la même source d'entrée.

## Réglage d'affichage

Configure les réglages associés à l'afficheur de la face avant ou à l'afficheur de l'écran du téléviseur.

### Luminosité (affichage avant)

Règle la luminosité de l'afficheur de la face avant.

#### Plage de réglage

-4 à 0 (supérieur pour une luminosité plus forte)



- L'afficheur de la face avant peut s'éteindre si l'option « Mode ECO » (p.127) est réglée sur « Activé ».

### Message court

Choisit d'afficher ou non les messages courts sur l'écran du téléviseur lorsque l'unité fonctionne (comme la sélection d'entrée et le réglage du volume).

#### Réglages

Activé	Affiche les messages courts sur l'écran du téléviseur.
Désactivé	N'affiche pas les messages courts sur l'écran du téléviseur.

### Fond d'écran

Sélectionne l'image à utiliser comme fond d'écran sur le téléviseur.

#### Réglages

Piano	Affiche une image de piano sur l'écran du téléviseur lorsqu'il n'y a aucun signal vidéo.
Fond gris	Affiche un fond d'écran gris sur l'écran de téléviseur lorsqu'il n'y a aucun signal vidéo.

## Sortie déclencheur1, Sortie déclencheur2

Permet de régler la prise TRIGGER OUT 1–2 pour qu'elle fonctionne de manière synchronisée avec l'état d'alimentation de chaque zone ou du basculement d'entrée.

### Mode déclencheur

Spécifie la condition de la prise TRIGGER OUT à utiliser.

#### Réglages

<u>Alimentation</u>	La prise TRIGGER OUT fonctionne de manière synchronisée avec l'état d'alimentation de la zone spécifiée à l'aide de « Zone destination ».
Source	La prise TRIGGER OUT fonctionne de manière synchronisée avec le basculement d'entrée de la zone spécifiée à l'aide de « Zone destination ». Un signal électronique est transmis en fonction du réglage effectué dans « Source ».
Manuel	Sélectionnez cette option pour changer manuellement le niveau de sortie de la transmission du signal électronique avec « Manuel ».

#### Source

Spécifie le niveau de sortie du signal électronique transmis avec chaque basculement de l'entrée lorsque « Mode déclencheur » est réglé sur « Source ».

#### Choix

AV 1–7, V-AUX, AUDIO 1–3, PHONO, TUNER, (sources réseau), Bluetooth, USB

#### Réglages

<u>Bas</u>	Arrête la transmission du signal électronique lorsque vous basculez sur la source d'entrée spécifiée dans cette option.
<u>Haut</u>	Transmet le signal électronique lorsque vous basculez sur la source d'entrée spécifiée dans cette option.

#### Manuel

Change manuellement le niveau de sortie de la transmission du signal électronique lorsque « Mode déclencheur » est réglé sur « Manuel ». Ce réglage peut également être utilisé pour confirmer le fonctionnement correct de l'appareil externe raccordé via la prise TRIGGER OUT.

#### Choix

<u>Bas</u>	Arrête la transmission du signal électronique.
<u>Haut</u>	Transmet le signal électronique.

### Zone destination

Spécifie la zone avec laquelle la prise TRIGGER OUT fonctionne en synchronisation.

#### Réglages

<u>Principale</u>	Lorsque « Mode déclencheur » est réglé sur « Alimentation », la transmission du signal électronique est synchronisée avec l'état de l'alimentation de la zone principale. Lorsque « Mode déclencheur » est réglé sur « Source », la transmission du signal électronique est synchronisée avec le basculement de l'entrée dans la zone principale.
<u>Zone2</u>	Lorsque « Mode déclencheur » est réglé sur « Alimentation », la transmission du signal électronique est synchronisée avec l'état de l'alimentation de Zone2. Lorsque « Mode déclencheur » est réglé sur « Source », la transmission du signal électronique est synchronisée avec le basculement de l'entrée de Zone2.
<u>Tout</u>	Lorsque « Mode déclencheur » est réglé sur « Alimentation », la transmission du signal électronique est synchronisée avec l'état de l'alimentation de la zone principale ou Zone2. Lorsque « Mode déclencheur » est réglé sur « Source », la transmission du signal électronique est synchronisée avec le basculement de l'entrée dans la zone principale ou Zone2.

## Protect. mém.

Évite la modification accidentelle des réglages.

#### Réglages

<u>Désactivé</u>	Ne protège pas les réglages.
<u>Activé</u>	Protège les réglages jusqu'à ce que « Désactivé » soit sélectionné.



- Lorsque l'option « Protect. mém. » est réglée sur « Activé », l'icône de verrouillage (🔒) s'affiche sur l'écran de menu.



## ECO

Configure les réglages de l'alimentation.



## Veille Automatique

Règle la durée préalable à la mise en veille automatique. Si vous n'utilisez pas l'unité ou qu'elle ne reçoit aucun signal pendant la durée spécifiée, elle passe automatiquement en mode veille.

### Réglages

Désactivé	Ne règle pas automatiquement l'unité en mode veille.
20 minutes	Active le mode de veille de l'unité si celle-ci ne reçoit aucun signal ou si vous n'utilisez aucune commande pendant 20 minutes.
2 Heures, 4 Heures, 8 Heures, 12 Heures	Règle l'unité en mode veille lorsque vous ne l'avez pas utilisée pendant la durée spécifiée. Par exemple, lorsque « 2 Heures » est sélectionné, l'unité passe en mode veille après 2 heures de non-utilisation.



- Juste avant que l'unité ne passe en mode veille, le message « AutoPowerStdby » s'affiche et un compte à rebours démarre sur l'afficheur de la face avant.

## Mode ECO

Active/désactive le mode ECO (économie d'énergie).

Lorsque le mode eco est activé, vous pouvez réduire la consommation d'énergie de l'unité.

### Réglages

Désactivé	Désactive le mode ECO.
Activé	Active le mode ECO.



- Le nouveau réglage est effectif après le redémarrage de l'unité.
- Lorsque l'option « Mode ECO » est réglée sur « Activé », l'afficheur de la face avant peut s'éteindre.
- Si vous voulez augmenter le volume du son, réglez « Mode ECO » sur « Désactivé ».

## Language

Sélectionne une langue pour le menu affiché à l'écran.

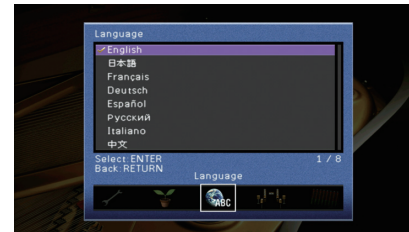

### Réglages

English	English
日本語	Japonais
Français	Français
Deutsch	Allemand
Español	Espagnol
Русский	Russe
Italiano	Italien
中文	Chinois



- Les informations affichées sur la face avant sont exclusivement présentées en anglais.

## Consultation des informations relatives à l'unité (menu Information)

Vous pouvez consulter les informations relatives à l'unité à l'aide de l'écran du téléviseur.

- 1 Appuyez sur ON SCREEN.
- 2 Utilisez les touches de curseur pour sélectionner « Information » et appuyez sur ENTER.

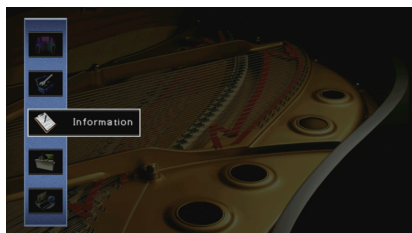

- 3 Utilisez les touches de curseur (◀/▶) pour sélectionner un type d'information.



- 4 Pour quitter le menu, appuyez sur ON SCREEN.

## Types d'informations

### ■ Signal audio

Affiche les informations relatives au signal audio actuel.

	Format	Format audio du signal d'entrée
	Voie	Nombre de voies de source dans le signal d'entrée (avant/surround/LFE) Par exemple, la mention « 5.1 (3/2/0.1) » indique 5.1 voies au total (3 voies avant, 2 voies d'ambiance et LFE).
Entrée	Échant.	Nombre d'échantillons par seconde du signal numérique d'entrée
	Débit	Quantité de données par seconde du signal à trains binaires d'entrée
	Dialogue	Niveau de normalisation de dialogue du signal à trains binaires d'entrée
Sortie		Bornes de l'enceinte depuis lesquelles les signaux sont transmis



- Même lorsque l'unité est réglée directement sur des signaux à trains binaires de sortie, le signal peut être converti en fonction des spécifications et des réglages de l'appareil de lecture.

### ■ Signal vidéo

Affiche les informations relatives au signal vidéo actuel.

Signal HDMI	Présence ou absence de sortie/entrée de signal HDMI
Résolution HDMI	Résolutions du signal d'entrée (analogique ou HDMI) et du signal de sortie (HDMI)
Résolution analog.	Résolutions du signal d'entrée (analogique) et du signal transmis aux prises MONITOR OUT (analogique)

### ■ Moniteur HDMI

Affiche des informations concernant les téléviseurs raccordés aux prises HDMI OUT. Utilisez les touches du curseur (△/▽) pour basculer entre « OUT1 » et « OUT2 ».

Interface	Interface TV
Résolution vidéo	Résolutions prises en charge par le téléviseur

## ■ Réseau

Affiche les informations réseau sur l'unité.

### (Quand vous utilisez une connexion réseau câblée ou sans fil [Wi-Fi])

Adresse IP	Adresse IP
Masque sous réseau	Masque sous réseau
Passerelle déf.	Adresse IP de la passerelle par défaut
Serveur DNS (P)	Adresse IP du serveur DNS primaire
Serveur DNS (S)	Adresse IP du serveur DNS secondaire
Adresse MAC (Ethernet)	Adresse MAC
Adresse MAC (Wi-Fi)	
vTuner ID	vTuner ID
Nom du réseau	Nom du réseau (nom de l'unité sur le réseau) (p.122)
Câblé/Sans fil	État de la connexion câblée ou sans fil
SSID	(Quand vous utilisez une connexion réseau sans fil [Wi-Fi]) SSID du réseau sans fil

### (Quand vous utilisez Wireless Direct)

SSID	SSID du réseau sans fil
Sécurité	Méthode de sécurité
Clé sécurité	Clé sécurité
Adresse IP	Adresse IP
Masque sous réseau	Masque sous réseau
Adresse MAC (Wi-Fi)	Adresse MAC
Connexion réseau	Indication « Wireless Direct »

## ■ Système

Affiche les informations système sur l'unité.

ID télécommande	Réglage de l'ID de télécommande de l'unité (p.131)
Format TV	Type de signal vidéo de l'unité (p.131)
Impédance d'enceinte	Réglage de l'impédance des enceintes de l'unité (p.130)
ID système	Numéro d'ID système
Vers. Firmware	Version du microprogramme installée sur l'unité



- Si l'unité détecte un microprogramme plus récent sur le réseau, un point d'exclamation « ! » apparaît en haut à droite des icônes « Information » et « Système » et le message correspondant s'affiche dans cet écran. Vous pouvez mettre à jour le microprogramme de l'unité en appuyant sur ENTER à l'écran et en suivant la procédure indiquée dans la section « Mise à jour du microprogramme de l'unité via le réseau » (p.134).

## ■ Multi-Zone

Affiche des informations sur Zone2.

Entrée	Source d'entrée sélectionnée pour Zone2
Volume	Le volume pour la Zone2

## Configuration des paramètres du système (menu ADVANCED SETUP)

Configurez les paramètres du système de l'unité à l'aide de l'afficheur de la face avant.

- 1 **Faites passer l'unité en mode veille.**
- 2 **Tout en appuyant sur STRAIGHT sur le panneau avant et en maintenant cette pression, appuyez sur MAIN ZONE .**

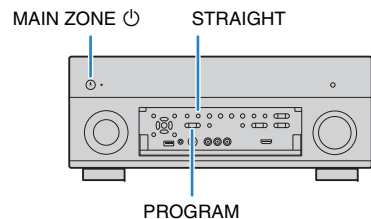

- 3 **Appuyez sur PROGRAM pour sélectionner un élément.**
- 4 **Appuyez sur STRAIGHT pour sélectionner un réglage.**
- 5 **Appuyez sur MAIN ZONE  pour faire basculer l'unité en mode veille et remettez-la sous tension.**

Les nouveaux réglages prennent effet.

## Éléments du menu ADVANCED SETUP



- Les réglages par défaut sont soulignés.

Élément	Fonction	Page
SPEAKER IMP.	Change le réglage de l'impédance des enceintes.	130
REMOTE SENSOR	Met le capteur de télécommande de l'unité principale sous/hors tension.	131
REMOTE CON AMP	Sélectionne le code de télécommande de l'unité.	131
TV FORMAT	Bascule le type de signal vidéo.	131
MONITOR CHECK	Supprime la limite de sortie vidéo HDMI.	131
4K MODE	Sélectionne le format de signal HDMI 4K (60 Hz/50 Hz).	132
RECOV./BACKUP	Crée une sauvegarde des réglages de l'unité sur le PC ou récupère les réglages à partir de la sauvegarde.	132
INITIALIZE	Restaure les réglages par défaut.	132
FIRM UPDATE	Met à jour le microprogramme.	132
VERSION	Vérifie la version du microprogramme actuellement installé sur l'unité.	133

## Modification du réglage de l'impédance des enceintes (SPEAKER IMP.)



Changez les réglages de l'impédance d'enceinte de l'unité en fonction de l'impédance des enceintes raccordées.

### Réglages

<u>6 Ω MIN</u>	Sélectionnez cette option lorsque des enceintes 6 ohms sont raccordées à l'unité. Vous pouvez également utiliser des enceintes 4 ohms comme enceintes avant.
<u>8 Ω MIN</u>	Sélectionnez cette option lorsque des enceintes 8 ohms ou plus sont raccordées à l'unité.

## Mise sous/hors tension du capteur de télécommande (REMOTE SENSOR)



Mettez le capteur de télécommande de l'unité principale sous/hors tension. Lorsque le capteur de télécommande est hors tension, vous ne pouvez pas commander l'appareil à partir de la télécommande.

### Réglages

<u>ON</u>	Met le capteur de télécommande sous tension.
OFF	Met le capteur de télécommande hors tension.

## Sélection de l'ID de télécommande (REMOTE CON AMP)



Modifiez le code de télécommande de l'unité de sorte qu'il corresponde au code de la télécommande (par défaut : ID1). Lors de l'utilisation de plusieurs Amplis-tuners audio-vidéo Yamaha, vous pouvez régler chaque télécommande avec un seul ID de commande pour leur récepteur correspondant.

### Réglages

ID1, ID2

### ■ Changement du code de la télécommande

- Pour sélectionner ID1, maintenez la touche de curseur (<) et SCENE1 (BD/DVD) enfoncées simultanément pendant 3 secondes. Pour sélectionner ID2, maintenez la touche de curseur (<) et SCENE2 (TV) enfoncées simultanément pendant 3 secondes.**

## Modification du type de signal vidéo (TV FORMAT)



Basculez le type de signal vidéo de l'unité de sorte qu'il corresponde au format de votre téléviseur.

### Réglages

NTSC, PAL

### Réglage par défaut

Modèle pour la Canada : NTSC

Autres modèles : PAL

## Suppression de la limite de sortie vidéo HDMI (MONITOR CHECK)



L'unité détecte automatiquement les résolutions prises en charge par un téléviseur raccordé via la prise HDMI OUT.

Désactivez la fonction de vérification du moniteur lorsque vous souhaitez définir une résolution dans « Résolution » (p.118) si l'unité ne peut pas détecter la résolution du téléviseur ou si vous voulez définir une résolution différente de celle détectée.

### Réglages

<u>YES</u>	Active la fonction de vérification du moniteur. (Transmet des signaux vidéo avec une résolution prise en charge par le téléviseur uniquement.)
SKIP	Désactive la fonction de vérification du moniteur. (Transmet des signaux vidéo avec une résolution spécifiée, quelle que soit la compatibilité avec le téléviseur.)



- Réinitialisez le réglage sur « YES » si l'unité ne fonctionne plus suite à l'impossibilité d'afficher des vidéos à partir de cet appareil sur le téléviseur après avoir réglé la fonction « MONITOR CHECK » sur « SKIP ».

## Sélection du format de signal HDMI 4K (4K MODE)



Sélectionne le format des signaux reçus/transmis par l'unité quand un téléviseur et un dispositif de lecture compatibles HDMI 4K (60 Hz/50 Hz) sont connectés à l'unité.

### Réglages

MODE 1	Signaux d'entrée/de sortie 4K (60 Hz/50 Hz) au format 4:4:4, 4:2:2 ou 4:2:0. (format 4:2:0 uniquement dans le cas de la prise VIDEO AUX [HDMI IN]) Selon l'appareil connecté ou les câbles HDMI utilisés, il se pourrait que l'image ne s'affiche pas correctement. Dans ce cas, sélectionnez « MODE 2 ».
MODE 2	Signaux d'entrée/de sortie 4K (60 Hz/50 Hz) au format 4:2:0.



- Si « MODE 1 » est sélectionné, utilisez un câble HDMI de haut débit compatible avec une vitesse de transfert de 18 Gb/s.

## Sauvegarde/récupération des réglages (RECOV./BACKUP)



Crée une sauvegarde des réglages de l'unité sur le PC ou récupère les réglages à partir de la sauvegarde.

### ■ Processus de sauvegarde/récupération

- 1 Appuyez à plusieurs reprises sur **STRAIGHT** pour sélectionner « **BACKUP** » ou « **RECOVERY** » et appuyez sur **INFO** pour lancer le processus.

#### Choix

BACKUP	Crée une sauvegarde des réglages de l'unité sur le PC dans la mémoire interne.
RECOVERY	Récupère les réglages de l'unité à partir de la sauvegarde (disponible uniquement lorsqu'une sauvegarde a été créée).

#### Remarque

- Ne mettez pas l'unité hors tension pendant le processus de récupération. Cela risquerait de compromettre la restauration correcte des réglages.
- La sauvegarde ne contient pas d'informations concernant l'utilisateur (compte d'utilisateur, mot de passe, etc.).

## Restauration des réglages par défaut (INITIALIZE)



Restaure les réglages par défaut de l'unité.

#### Choix

VIDEO	Restaure les réglages par défaut pour les configurations de vidéo.
ALL	Restaure les réglages par défaut de l'unité.
CANCEL	Ne procède pas à l'initialisation.

## Mise à jour du microprogramme (FIRM UPDATE)



De nouveaux microprogrammes proposant des fonctions supplémentaires ou des améliorations du produit seront publiés le cas échéant. Les mises à jour peuvent être téléchargées à partir du site Web de Yamaha. Si l'unité est connectée à Internet, vous pouvez télécharger le microprogramme via le réseau. Pour plus d'informations, reportez-vous aux informations fournies avec les mises à jour.

### ■ Procédure de mise à jour du microprogramme

N'effectuez pas cette procédure à moins que la mise à jour du microprogramme soit nécessaire. Veuillez également à lire les informations fournies avec les mises à jour avant de mettre le microprogramme à jour.

- 1 Appuyez à plusieurs reprises sur **STRAIGHT** pour sélectionner « **USB** » ou « **NETWORK** » et appuyez sur **INFO** pour lancer la mise à jour du microprogramme.

#### Choix

USB	Mettez à jour le microprogramme à l'aide d'un dispositif de stockage USB.
NETWORK	Mettez à jour le microprogramme via le réseau.



- Si l'unité détecte un microprogramme plus récent sur le réseau, le message correspondant s'affiche une fois que vous appuyez sur **ON SCREEN**. Dans ce cas, vous pouvez également mettre à jour le microprogramme de l'unité en suivant la procédure indiquée dans la section « Mise à jour du microprogramme de l'unité via le réseau » (p.134).



## Vérification de la version du microprogramme (VERSION)

---



Vérifiez la version du microprogramme actuellement installé sur l'unité.



- Vous pouvez également vérifier la version du microprogramme grâce à l'option « Système » (p.129) du menu « Information ».
- Il se pourrait que vous deviez attendre un moment avant que la version du microprogramme ne s'affiche.



Touches de curseur  
ENTER

## Mise à jour du microprogramme de l'unité via le réseau

De nouveaux microprogrammes proposant des fonctions supplémentaires ou des améliorations du produit seront publiés le cas échéant. Si l'unité est connectée à Internet, vous pouvez télécharger le microprogramme via le réseau et le mettre à jour.

### Remarque

- N'utilisez pas l'unité et ne déconnectez pas le câble d'alimentation ou le câble réseau lors de la mise à jour du microprogramme. La mise à jour peut prendre environ 20 minutes ou plus (en fonction de votre débit Internet).
- Si l'unité est connectée au réseau sans fil, il se peut que la mise à jour réseau ne soit pas possible, suivant la connexion réseau utilisée. Dans ce cas, mettez à jour le microprogramme à l'aide du dispositif de stockage (p.132).
- Pour plus de détails sur la mise à jour, surfez sur le site Internet de Yamaha.



- Vous pouvez aussi mettre à jour le microprogramme à l'aide du dispositif de stockage USB depuis le menu « ADVANCED SETUP » (p.132).

Si le message suivant s'affiche lorsque vous appuyez sur ON SCREEN, une mise à jour de microprogramme est disponible.

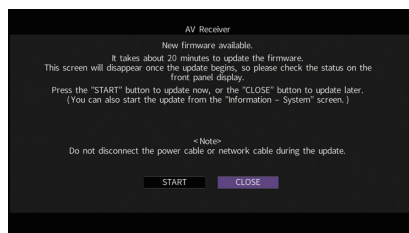

**1** Lisez la description qui s'affiche à l'écran.

**2** Pour commencer la mise à jour du microprogramme, utilisez les touches de curseur pour sélectionner « DÉMARRER » et appuyez sur ENTER.

L'affichage sur l'écran disparaît.

**3** Si « UPDATE SUCCESS PLEASE POWER OFF! » apparaît sur l'afficheur de la face avant, appuyez sur MAIN ZONE  situé sur le panneau avant.

La mise à jour du microprogramme est terminée.



- Si vous voulez mettre à jour le microprogramme ultérieurement, sélectionnez « FERM. » à l'étape 2. « ! » (un point d'exclamation) s'affiche alors en haut à droite des icônes « Information » et « Système » et un message s'affiche sur l'écran « Système » (p.129). Vous pouvez mettre à jour le microprogramme de l'unité en appuyant sur ENTER dans l'écran « Système ».

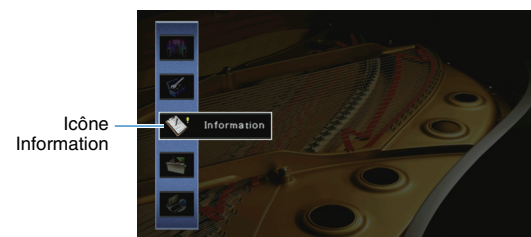

Icône  
Information

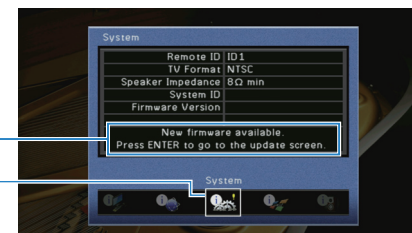

Message

Icône  
Système

# ANNEXE

## Foire aux questions

### **Le nouveau système d'enceintes ne produit pas un équilibre sonore idéal...**

Si vous avez changé les enceintes ou que vous possédez un nouveau système d'enceintes, utilisez « Réglage Auto » pour optimiser à nouveau les réglages des enceintes (p.39). Si vous souhaitez procéder à des réglages manuels, utilisez l'option « Réglage manuel » du menu « Réglage » (p.112).

### **Nous avons des enfants en bas âge et nous voulons définir des limites de volume...**

Si un enfant actionne accidentellement les boutons de réglage de l'unité principale ou de la télécommande, le volume risque d'augmenter brutalement. Cela peut également provoquer des blessures ou endommager l'unité ou les enceintes. Nous vous conseillons d'utiliser l'option « Volume maximum » du menu « Réglage » pour régler le niveau de volume maximum de l'unité à l'avance (p.116). Vous pouvez également régler le volume maximum pour Zone2 (p.123).

### **Il arrive qu'à la mise sous tension de l'unité, le son soit très fort...**

Par défaut, le volume est automatiquement réglé au niveau auquel l'unité se trouvait lorsqu'elle est passée en mode veille pour la dernière fois. Pour régler un niveau de volume fixe, utilisez l'option « Volume initial » du menu « Réglage » pour sélectionner le volume à appliquer lors de la mise sous tension du récepteur (p.117). Vous pouvez également régler le volume initial pour Zone2 (p.124).

### **Les différences de volume lors du changement des sources d'entrée nous dérangent...**

Vous pouvez corriger ces différences de niveau entre les sources d'entrée avec la fonction « Réglage entrée » du menu « Option » (p.99).

### **J'ai effectué les raccordements HDMI, mais le contrôle HDMI ne fonctionne pas du tout...**

Pour utiliser le contrôle HDMI, vous devez procéder au réglage de la liaison du contrôle HDMI (p.151). Une fois que vous avez raccordé les appareils compatibles avec le contrôle HDMI (tels que des lecteurs BD/DVD) à l'unité, activez le contrôle HDMI sur

chaque appareil et procédez au réglage de la liaison du contrôle HDMI. Ce réglage est nécessaire chaque fois que vous ajoutez un nouvel appareil compatible avec le contrôle HDMI à votre système. Pour plus d'informations sur le fonctionnement du contrôle HDMI entre votre téléviseur et les appareils de lecture, reportez-vous au mode d'emploi de chaque appareil.

### **Je souhaite désactiver l'affichage de messages à l'écran lorsque l'unité fonctionne...**

Par défaut, les messages courts s'affichent sur l'écran du téléviseur lorsque l'unité fonctionne (comme la sélection d'entrée et le réglage du volume). Si les messages courts vous dérangent lorsque vous regardez un film ou du sport, configurez « Message court » (p.125) dans le menu « Réglage » pour désactiver leur affichage.

### **Comment éviter la modification accidentelle des réglages...**

Vous pouvez protéger les réglages configurés sur l'unité (comme les réglages d'enceintes) en utilisant l'option « Protect. mém. » du menu « Réglage » (p.126).

### **La télécommande de l'unité commande simultanément l'unité et un autre appareil Yamaha...**

Lorsque vous utilisez plusieurs appareils Yamaha, la télécommande peut actionner un autre produit Yamaha ou une autre télécommande peut fonctionner sur l'unité. Dans ce cas, enregistrez un code de télécommande différent pour les appareils que vous souhaitez commander à l'aide de chaque télécommande (p.131).

### **Je souhaite pouvoir lire des contenus vidéo/audio sur l'appareil vidéo même quand l'unité est en mode veille...**

Si un appareil vidéo est raccordé à l'unité via HDMI, vous pouvez restituer des contenus vidéo/audio de la source en question sur le téléviseur, même quand l'unité est en veille. Pour utiliser cette fonction, réglez l'option « Attente Inchangé » (p.120) du menu « Réglage » sur « Activé » ou « Auto ». Vous pouvez aussi changer de source d'entrée avec la télécommande de l'unité quand cette fonction est activée.

## Guide de dépannage



Reportez-vous au tableau suivant si l'unité ne fonctionne pas convenablement.

Si l'anomalie constatée n'est pas mentionnée, ou encore si les actions correctives suggérées sont sans effet, mettez l'unité hors tension, débranchez la fiche du câble d'alimentation et prenez contact avec le revendeur ou le centre d'entretien Yamaha agréé.

### Vérifiez tout d'abord les points suivants :

- ① **Les câbles d'alimentation de l'unité, du téléviseur et des appareils de lecture (tels que des lecteurs BD/DVD) sont correctement raccordés aux prises secteur.**
- ② **L'unité, le caisson de graves, le téléviseur et les appareils de lecture (tels que les lecteurs BD/DVD) sont sous tension.**
- ③ **Les connecteurs de chaque câble sont correctement insérés dans les prises de chaque appareil.**

### Alimentation, système et télécommande

Anomalies	Causes possibles	Actions correctives
<b>L'alimentation n'est pas activée.</b>	Le circuit de protection a été activé trois fois de suite. Si tel est le cas, le témoin de veille clignote lorsque vous essayez de mettre l'unité sous tension.	Par mesure de protection, la fonction de mise sous tension est désactivée. Contactez votre revendeur ou le centre d'entretien Yamaha le plus proche pour demander la réparation.
<b>L'alimentation n'est pas désactivée.</b>	Le microprocesseur interne s'est figé en raison d'une décharge électrique externe (provoquée par un orage ou une décharge d'électricité statique), ou d'une baisse importante de la tension d'alimentation.	Sur le panneau avant, maintenez MAIN ZONE  enfoncé pendant plus de 10 secondes pour initialiser et redémarrer l'unité. (Si le problème persiste, débranchez le cordon d'alimentation de la prise de courant puis rebranchez-le.)
<b>L'alimentation est immédiatement désactivée (mode de mise en veille).</b>	L'unité a été mise sous tension pendant un court-circuit au niveau d'un câble d'enceinte.	Torsadez solidement les fils nus de chaque câble d'enceinte et raccordez l'unité et les enceintes (p.21).
<b>L'unité passe automatiquement en mode veille.</b>	La minuterie a fonctionné.	Mettez l'unité sous tension et reprenez la lecture.
	La fonction de mise en veille automatique s'est enclenchée car l'unité n'a pas été utilisée pendant la durée spécifiée.	Pour désactiver la fonction de mise en veille automatique, réglez l'option « Veille Automatique » du menu « Réglage » sur « Désactivé » (p.127).
	Le réglage de l'impédance des enceintes est incorrect.	Réglez l'impédance afin qu'elle corresponde à vos enceintes (p.130).
	Le circuit de protection a été activé du fait d'un court-circuit.	Torsadez solidement les fils nus de chaque câble d'enceinte et raccordez l'unité et les enceintes (p.21).
<b>L'unité ne réagit pas.</b>	Le circuit de protection a été activé car le volume de l'unité est trop élevé.	Baissez le volume. Si « Mode ECO » dans le menu « Réglage » est réglé sur « Activé », réglez-le sur « Désactivé » (p.127).
	Le microprocesseur interne s'est figé en raison d'une décharge électrique externe (provoquée par un orage ou une décharge d'électricité statique), ou d'une baisse importante de la tension d'alimentation.	Sur le panneau avant, maintenez MAIN ZONE  enfoncé pendant plus de 10 secondes pour initialiser et redémarrer l'unité. (Si le problème persiste, débranchez le cordon d'alimentation de la prise de courant puis rebranchez-le.)

Anomalies	Causes possibles	Actions correctives
<b>La télécommande ne fonctionne pas sur l'unité.</b>	L'unité se trouve hors du rayon d'action.	Utilisez la télécommande dans le rayon d'action (p.5).
	Les piles sont usagées.	Remplacez les piles.
	Le capteur de la télécommande de l'unité est exposé à la lumière directe du soleil ou d'un éclairage puissant.	Réglez l'angle d'éclairage ou repositionnez l'unité.
	(Modèle pour la Chine uniquement) La télécommande est réglée pour commander des appareils externes.	Appuyez sur RECEIVER pour contrôler l'unité depuis la télécommande (la touche s'allume en orange).
	Le code de télécommande de l'unité et celui de la télécommande ne sont pas identiques.	Modifiez le code de télécommande de l'unité ou celui de la télécommande (p.131).

## Audio

Anomalies	Causes possibles	Actions correctives
<b>Absence de son.</b>	Une autre source d'entrée est sélectionnée.	Sélectionnez une source d'entrée appropriée à l'aide des touches de sélection.
	L'unité reçoit des signaux qu'elle ne peut pas restituer.	Certains formats audio numériques ne peuvent pas être lus sur l'unité. Pour vérifier le format audio du signal d'entrée, utilisez l'option « Signal audio » du menu « Information » (p.128).
	Le câble raccordant l'unité et l'appareil de lecture est défectueux.	Si le raccordement est correct, remplacez le câble par un autre.
<b>Il est impossible d'augmenter le volume.</b>	Le volume maximum est réglé.	Utilisez l'option « Volume maximum » du menu « Réglage » pour régler le volume maximum (p.116).
	Un appareil raccordé aux prises de sortie de l'unité n'est pas sous tension.	Mettez sous tension tous les appareils raccordés aux prises de sortie de l'unité.
<b>Une enceinte spécifique n'émet aucun son.</b>	La source de lecture ne fournit aucun signal pour cette voie.	Pour le vérifier, utilisez l'option « Signal audio » du menu « Information » (p.128).
	Le programme sonore/décodeur actuellement sélectionné n'utilise pas l'enceinte.	Pour le vérifier, utilisez l'option « Signal test » du menu « Réglage » (p.115).
	La sortie audio de l'enceinte est désactivée.	Exécutez « Réglage Auto » (p.39) ou utilisez l'option « Configuration » du menu « Réglage » pour modifier les réglages de l'enceinte (p.112).
	Le volume de l'enceinte est défini à un niveau trop bas.	Exécutez « Réglage Auto » (p.39) ou utilisez l'option « Niveau » du menu « Réglage » pour régler le volume de l'enceinte (p.114).
	Le câble d'enceinte raccordant l'unité et l'enceinte est défectueux.	Si le raccordement est correct, remplacez le câble d'enceinte par un autre.
	L'enceinte est défectueuse.	Pour le vérifier, remplacez-la par une autre enceinte. Si l'anomalie persiste, il se peut que l'unité présente un dysfonctionnement.

Anomalies	Causes possibles	Actions correctives
<b>Le caisson de graves n'émet aucun son.</b>	La source de lecture ne fournit aucun signal de fréquence grave ou LFE.	Pour vérifier si le caisson de graves fonctionne correctement, utilisez l'option « Signal test » du menu « Réglage » (p.115).
	La restitution à partir du caisson de graves est désactivée.	Exécutez « Réglage Auto » (p.39) ou réglez l'option « Subwoofer » du menu « Réglage » sur « Utiliser » (p.114).
	Le volume du caisson de graves est défini à un niveau trop bas.	Réglez le volume du caisson de graves.
	Le caisson de graves a été désactivé par sa fonction de mise en veille automatique.	Désactivez la fonction de mise en veille automatique du caisson de graves ou réglez son niveau de sensibilité.
<b>L'appareil de lecture n'émet aucun son (raccordé à l'unité avec un câble HDMI).</b>	Le téléviseur ne prend pas en charge le système HDCP (High-bandwidth Digital Content Protection).	Reportez-vous au mode d'emploi du téléviseur et vérifiez les spécifications de ce dernier.
	L'unité n'est pas réglée pour restituer le son via les prises HDMI des bornes SPEAKERS.	Dans la section « Sortie Audio » du menu « Réglage », réglez l'option « Amplificateur » sur « Activé » (p.119).
	Le nombre d'appareils raccordés à la prise HDMI OUT est supérieur à la limite.	Débranchez quelques appareils HDMI.
<b>Le téléviseur n'émet aucun son (en cas d'utilisation du contrôle HDMI).</b>	Le téléviseur est réglé pour restituer les signaux audio sur ses propres enceintes.	Modifiez le réglage de la sortie audio du téléviseur afin que les signaux audio de ce dernier soient restitués sur les enceintes raccordées à l'unité.
	Un téléviseur ne prenant pas en charge ARC est raccordé à l'unité uniquement à l'aide d'un câble HDMI.	Utilisez un câble optique numérique pour établir une connexion audio (p.28).
	(Si le téléviseur est raccordé à l'unité avec un câble audio) Le réglage de l'entrée audio du téléviseur ne correspond pas au raccordement réel.	Utilisez l'option « Entrée audio TV » du menu « Réglage » pour sélectionner la prise d'entrée audio appropriée (p.119).
	(Si vous essayez d'utiliser ARC) L'option ARC est désactivée sur l'unité ou le téléviseur.	Réglez l'option « ARC » du menu « Réglage » sur « Activé » (p.119). Activez également l'option ARC sur le téléviseur.
<b>Seules les enceintes avant produisent un son multivoies.</b>	L'appareil de lecture est réglé pour restituer uniquement un son à 2 voies (PCM par exemple).	Pour le vérifier, utilisez l'option « Signal audio » du menu « Information » (p.128). Si nécessaire, modifiez le réglage de la sortie audio numérique de l'appareil de lecture.
<b>Présence de bruit/ronflement.</b>	L'unité est trop proche d'un autre appareil numérique ou radiofréquence.	Éloignez l'unité de l'appareil en question.
	Le câble raccordant l'unité et l'appareil de lecture est défectueux.	Si le raccordement est correct, remplacez le câble par un autre.
<b>Le son est déformé.</b>	Le volume de l'unité est défini à un niveau trop élevé.	Baissez le volume. Si « Mode ECO » dans le menu « Réglage » est réglé sur « Activé », réglez-le sur « Désactivé » (p.127).
	Un appareil raccordé aux prises de sortie de l'unité n'est pas sous tension.	Mettez sous tension tous les appareils raccordés aux prises de sortie de l'unité.
<b>Le son est interrompu.</b>	Si la prise HDMI OUT 2 (ZONE OUT) est attribuée à la Zone2, la sortie audio HDMI peut être interrompue lors de l'exécution de certaines opérations de zone en raison d'une modification des circuits internes.	Pour plus d'informations, reportez-vous à la section « Raccordement d'appareils de lecture compatibles HDMI en vue de la réception de signaux vidéo/audio » (p.87).

## Vidéo

Anomalies	Causes possibles	Actions correctives
<b>Absence d'image.</b>	Une autre source d'entrée est sélectionnée sur l'unité.	Sélectionnez une source d'entrée appropriée à l'aide des touches de sélection.
	Une autre source d'entrée est sélectionnée sur le téléviseur.	Changez la source d'entrée du téléviseur afin d'afficher l'image à partir de l'unité.
	La sortie du signal vidéo à partir de l'unité n'est pas prise en charge par le téléviseur.	Réglez l'option « MONITOR CHECK » du menu « ADVANCED SETUP » sur « YES » (p.131).
	Le câble raccordant l'unité et le téléviseur (ou l'appareil de lecture) est défectueux.	Si le raccordement est correct, remplacez le câble par un autre.
<b>L'appareil de lecture n'affiche aucune image (raccordé à l'unité avec un câble HDMI).</b>	Le signal vidéo d'entrée (résolution) n'est pas pris en charge par l'unité.	Pour consulter les informations sur le signal vidéo actuel (résolution), utilisez l'option « Signal vidéo » du menu « Information » (p.128). Pour plus d'informations sur les signaux vidéo pris en charge par l'unité, reportez-vous à la section « Compatibilité du signal HDMI » (p.153).
	Le téléviseur ne prend pas en charge le système HDCP (High-bandwidth Digital Content Protection).	Reportez-vous au mode d'emploi du téléviseur et vérifiez les spécifications de ce dernier. Pour lire des contenus nécessitant des appareils compatibles HDCP 2.2, veillez à ce que le système HDCP 2.2 soit pris en charge par le téléviseur et l'appareil de lecture.
	L'appareil de lecture compatible HDCP 2.2 est connecté à une prise autre que VIDEO AUX (HDMI IN).	Pour lire des contenus nécessitant des appareils compatibles HDCP 2.2, reliez l'appareil de lecture à la prise HDMI (AV 1-7) (p.30).
	Le nombre d'appareils raccordés à la prise HDMI OUT est supérieur à la limite.	Débranchez quelques appareils HDMI.
<b>Le menu de l'unité ne s'affiche pas sur le téléviseur.</b>	Le téléviseur n'est pas raccordé à l'unité au moyen d'un câble HDMI.	Vous pouvez afficher le menu de l'unité sur le téléviseur uniquement s'ils sont reliés par un câble HDMI. Si nécessaire, utilisez un câble HDMI pour les relier (p.28).
	Une autre source d'entrée est sélectionnée sur le téléviseur.	Changez la source d'entrée du téléviseur afin d'afficher l'image à partir de l'unité (prise HDMI OUT).
<b>La vidéo est interrompue.</b>	(Si vous utilisez 2 téléviseurs dans la zone principale) L'autre téléviseur est hors tension quand vous sélectionnez « HDMI OUT 1+2 ».	Sélectionnez « HDMI OUT 1 » ou « HDMI OUT 2 » pour émettre les signaux uniquement sur le téléviseur que vous utilisez (p.56).
	(Si la prise HDMI OUT 2 est assignée à Zone2) La sortie audio HDMI peut être interrompue lors de l'exécution de certaines opérations de zone en raison d'une modification des circuits internes.	Pour plus d'informations, reportez-vous à la section « Raccordement d'appareils de lecture compatibles HDMI en vue de la réception de signaux vidéo/audio » (p.87).

## Radio FM/AM

Anomalies	Causes possibles	Actions correctives
<b>La réception radio FM est faible ou parasitée.</b>	L'appareil est soumis aux effets de trajets multiples.	Réglez la hauteur ou l'orientation de l'antenne FM ou placez-la à un autre endroit.
	Vous êtes trop éloigné de la station de transmission FM.	Réglez l'option « Mode FM » du menu « Option » sur « Mono » pour sélectionner la réception de la radio FM en monophonique (p.99). Utilisez une antenne FM extérieure. Nous vous conseillons d'utiliser une antenne sensible à plusieurs éléments.
<b>La réception radio AM est faible ou parasitée.</b>	Les bruits peuvent être provoqués par des lampes fluorescentes, moteurs, thermostats ou autres appareils électriques.	Il est difficile d'éliminer totalement les parasites. Ils peuvent cependant être réduits en installant une antenne AM extérieure.
<b>Les stations radio ne peuvent pas être sélectionnées automatiquement.</b>	Vous êtes trop éloigné de la station de transmission FM.	Sélectionnez la station manuellement (p.65).
		Utilisez une antenne extérieure. Nous vous conseillons d'utiliser une antenne sensible à plusieurs éléments.
	Le signal radio AM est faible.	Réglez l'orientation de l'antenne AM.
		Sélectionnez la station manuellement (p.65). Utilisez une antenne AM extérieure. Connectez-la à la prise ANTENNA (AM), ainsi qu'à l'antenne AM fournie.
<b>Impossible d'enregistrer les stations radio AM en tant que présélections.</b>	Préréglage auto a été utilisée.	Préréglage auto permet uniquement l'enregistrement de stations de radio FM. Enregistrez les stations radio AM manuellement (p.66).



## Bluetooth

Anomalies	Causes possibles	Actions correctives
<b>La connexion Bluetooth ne peut pas être établie.</b>	La fonction <i>Bluetooth</i> de l'unité est désactivée.	Active la fonction <i>Bluetooth</i> (p.122).
	Un autre appareil <i>Bluetooth</i> est déjà connecté à l'unité.	Rompez la connexion <i>Bluetooth</i> existante puis établissez une nouvelle connexion (p.68).
	L'unité et l'appareil <i>Bluetooth</i> sont trop éloignés l'un de l'autre.	Rapprochez l'appareil <i>Bluetooth</i> de l'unité.
	Un appareil (tel qu'un four micro-ondes ou un réseau LAN) émet des signaux à proximité sur la bande de fréquence 2,4 GHz.	Éloignez l'unité de ces appareils.
	L'appareil <i>Bluetooth</i> ne prend pas en charge le profil A2DP.	Utilisez un appareil <i>Bluetooth</i> prenant en charge le profil A2DP.
	L'information de connexion enregistrée sur le dispositif <i>Bluetooth</i> ne fonctionne pas pour une raison inconnue.	Effacez l'information de connexion sur le dispositif <i>Bluetooth</i> , puis établissez à nouveau la connexion entre l'appareil <i>Bluetooth</i> et l'unité (p.68).
<b>La lecture ne produit aucun son, ou le son comporte des coupures.</b>	Le volume de l'appareil <i>Bluetooth</i> est réglé sur un niveau trop bas.	Augmentez le volume de l'appareil <i>Bluetooth</i> .
	Les réglages de l'appareil <i>Bluetooth</i> ne permettent pas le transfert de signaux audio à l'unité.	Changez de sortie audio sur l'appareil <i>Bluetooth</i> en choisissant l'unité.
	La connexion <i>Bluetooth</i> a été rompue.	Établissez à nouveau une connexion <i>Bluetooth</i> entre l'appareil <i>Bluetooth</i> et l'unité (p.68).
	L'unité et l'appareil <i>Bluetooth</i> sont trop éloignés l'un de l'autre.	Rapprochez l'appareil <i>Bluetooth</i> de l'unité.
	Un appareil (tel qu'un four micro-ondes ou un réseau LAN) émet des signaux à proximité sur la bande de fréquence 2,4 GHz.	Éloignez l'unité de ces appareils.

## USB et réseau

Anomalies	Causes possibles	Actions correctives
<b>L'unité ne détecte pas le dispositif USB.</b>	Le dispositif USB n'est pas correctement raccordé à la prise USB.	Mettez l'unité hors tension, rebranchez votre dispositif USB et remettez l'unité sous tension.
	Le système de fichiers du dispositif USB n'est pas au format FAT16 ou FAT32.	Utilisez un dispositif USB au format FAT16 ou FAT32.
<b>Impossible d'afficher les dossiers et fichiers du dispositif USB.</b>	Les données du dispositif USB sont protégées par cryptage.	Utilisez un dispositif USB sans fonction de cryptage.
<b>Les fichiers du dispositif USB ne peuvent pas être lus en continu.</b>	Des fichiers non pris en charge par l'unité sont présents dans le dossier sélectionné.	Si, pendant la lecture, l'unité détecte des fichiers de format incompatible (comme par exemple des images et des fichiers cachés), la lecture s'arrête automatiquement. Ne stockez pas de fichiers non pris en charge dans le dossier de lecture.
<b>La fonction réseau ne fonctionne pas.</b>	Les paramètres réseau (adresse IP) n'ont pas été obtenus correctement.	Activez la fonction du serveur DHCP sur votre routeur et réglez l'option « DHCP » du menu « Réglage » sur « Activé » sur l'unité (p.120). Si vous souhaitez configurer manuellement les paramètres réseau, vérifiez que vous utilisez une adresse IP qui n'est pas utilisée par d'autres périphériques réseau (p.120).
<b>L'unité n'arrive pas à se connecter à Internet via un routeur sans fil (point d'accès).</b>	Le routeur sans fil (point d'accès) est hors tension.	Mettez le routeur sans fil sous tension.
	L'unité et le routeur sans fil (point d'accès) sont trop éloignés l'un de l'autre.	Rapprochez l'unité et le routeur sans fil (point d'accès).
	Un obstacle est présent entre l'unité et le routeur sans fil (point d'accès).	Déplacez l'unité et le routeur sans fil (point d'accès) de sorte qu'il n'y ait pas d'obstacle entre eux.
<b>Le réseau sans fil n'est pas localisé.</b>	Il se pourrait que la présence d'un four micro-ondes ou d'autres appareils sans fil à proximité perturbent la communication sans fil.	Mettez ces appareils hors tension.
	L'accès au réseau est limité par les paramètres de pare-feu de votre routeur sans fil (point d'accès).	Vérifiez les paramètres de pare-feu du routeur sans fil (point d'accès).
<b>L'unité ne détecte pas le PC.</b>	Le réglage du partage de support est incorrect.	Configurez le paramètre de partage et sélectionnez l'unité comme un appareil sur lequel des contenus musicaux sont partagés (p.75).
	Certains logiciels de sécurité installés sur votre PC bloquent l'accès de l'unité à votre PC.	Vérifiez les réglages des logiciels de sécurité installés sur votre PC.
	L'unité et le PC ne se trouvent pas sur le même réseau.	Vérifiez les connexions réseau et vos paramètres de routeur avant de raccorder l'unité et le PC au même réseau.
	Le filtre adresse MAC est validé sur l'unité.	Dans « Filtre adresse MAC » du menu « Réglage », invalidez le filtre adresse MAC ou spécifiez l'adresse MAC de votre PC pour permettre à ce dernier d'accéder à l'unité (p.121).

Anomalies	Causes possibles	Actions correctives
<b>Impossible d'afficher ou de lire les fichiers du PC.</b>	Les fichiers ne sont pas pris en charge par l'unité ou le serveur multimédia.	Utilisez le format de fichier pris en charge à la fois par l'unité et le serveur multimédia. Pour plus d'informations sur les formats de fichiers pris en charge par l'unité, reportez-vous à la section « Lecture de musique stockée sur des serveurs multimédias (PC/NAS) » (p.75).
<b>Les fichiers du PC ne peuvent pas être lus en continu.</b>	Des fichiers non pris en charge par l'unité sont présents dans le dossier sélectionné.	Si, pendant la lecture, l'unité détecte des fichiers de format incompatible (comme par exemple des images et des fichiers cachés), la lecture s'arrête automatiquement. Ne stockez pas de fichiers non pris en charge dans le dossier de lecture.
<b>Impossible de lire la radio Internet.</b>	La station radio Internet sélectionnée est actuellement indisponible.	Il se peut qu'un problème soit survenu au niveau de la station de radio ou que le service ait été interrompu. Réessayez ultérieurement ou sélectionnez une autre station.
	La station radio Internet sélectionnée n'émet plus actuellement.	Certaines stations de radio Internet n'émettent pas à certaines heures de la journée. Réessayez ultérieurement ou sélectionnez une autre station.
	L'accès au réseau est limité par les paramètres de pare-feu de vos périphériques réseau (tels que le routeur).	Vérifiez le réglage pare-feu de vos périphériques réseau. La radio Internet est uniquement lisible lorsqu'elle passe par le port désigné par chaque station radio. Le numéro de port varie en fonction de la station de radio.
<b>L'iPod ne reconnaît pas l'unité quand vous utilisez AirPlay.</b>	L'unité est connectée à un routeur à plusieurs SSID.	Il se pourrait que la fonction de séparation de réseau du routeur interdise l'accès à l'unité. Connectez l'iPod au SSID ayant accès à l'unité.
<b>L'application « AV CONTROLLER » pour Smartphone et tablettes ne parvient pas à détecter l'unité.</b>	L'unité et le Smartphone/la tablette ne se trouvent pas sur le même réseau.	Vérifiez les connexions réseau et vos paramètres de routeur avant de connecter l'unité et le Smartphone/la tablette au même réseau.
	Le filtre adresse MAC est validé sur l'unité.	Dans « Filtre adresse MAC » du menu « Réglage », invalidez le filtre adresse MAC ou spécifiez l'adresse MAC de votre PC pour permettre à ce dernier d'accéder à l'unité (p.121).
<b>La mise à jour du microprogramme a échoué.</b>	Cet échec est peut-être lié à l'état de votre réseau.	Remettez à jour le microprogramme via le réseau ou à l'aide d'un dispositif de stockage USB (p.132).

## Signalement d'erreurs sur l'afficheur de la face avant

Message	Causes possibles	Actions correctives
<b>Access denied</b>	L'accès au PC est refusé.	Configurez les paramètres de partage et sélectionnez l'unité comme un appareil sur lequel des contenus musicaux sont partagés (p.75).
<b>Access error</b>	L'unité ne parvient pas à accéder au dispositif USB.	Mettez l'unité hors tension et rebranchez votre dispositif USB. Si l'anomalie persiste, essayez un autre dispositif USB.
	L'unité ne parvient pas à accéder à l'iPod.	Éteignez, puis rallumez l'iPod.
	L'unité ne prend pas en charge l'iPod raccordé.	Utilisez un iPod pris en charge par l'unité (p.69).
	Un problème est survenu lors de l'acheminement du signal du réseau vers l'unité.	Assurez-vous que votre routeur et votre modem sont sous tension. Vérifiez la connexion entre l'unité et le routeur (ou concentrateur) (p.35).
<b>Check SP Wires</b>	Les câbles d'enceintes subissent des courts-circuits.	Torsadez solidement les fils nus de chaque câble et raccordez-les correctement à l'unité et aux enceintes.
<b>Internal Error</b>	Une erreur interne s'est produite.	Contactez votre revendeur ou un centre d'entretien Yamaha agréé.
<b>No content</b>	Le dossier sélectionné ne contient aucun fichier lisible.	Sélectionnez un dossier contenant des fichiers pris en charge par l'unité.
<b>No device</b>	L'unité ne parvient pas à détecter le dispositif USB.	Mettez l'unité hors tension et rebranchez votre dispositif USB. Si l'anomalie persiste, essayez un autre dispositif USB.
	L'unité ne parvient pas à détecter l'iPod.	Éteignez, puis rallumez l'iPod.
<b>Please wait</b>	L'unité se prépare à se connecter au réseau.	Attendez que le message disparaisse. Si le message reste affiché plus de 3 minutes, mettez l'unité hors tension, puis remettez-la sous tension.
<b>RemID Mismatch</b>	Le code de télécommande de l'unité et celui de la télécommande ne sont pas identiques.	Modifiez le code de télécommande de l'unité ou celui de la télécommande (p.131).
<b>Remote Off</b>	L'unité ne peut pas être commandée avec la télécommande car le capteur de la télécommande de l'unité principale est éteint.	Utilisez les commandes de l'afficheur de la face avant. Pour utiliser la télécommande, réglez « REMOTE SENSOR » dans le menu « ADVANCED SETUP » sur « ON » (p.131).
<b>Unable to play</b>	L'unité ne parvient pas à lire les morceaux stockés sur le dispositif USB pour une raison quelconque.	Vérifiez les données. S'il est impossible de les lire sur un autre appareil, il se peut que les données soient défectueuses.
	L'unité ne parvient pas à lire les morceaux stockés sur l'iPod pour une raison quelconque.	Vérifiez les données. S'il est impossible de les lire sur l'iPod lui-même, il se peut que la zone de stockage ou les données soient défectueuses.
	L'unité ne parvient pas à lire les morceaux stockés sur le PC pour une raison quelconque.	Vérifiez que l'unité prend en charge le format des fichiers que vous tentez de lire. Pour plus d'informations sur les formats de pris en charge par l'unité, reportez-vous à la section « Lecture de musique stockée sur des serveurs multimédias (PC/NAS) » (p.75). Si l'unité prend en charge le format de fichier, mais qu'elle ne parvient toujours pas à lire les fichiers, il se peut que le réseau soit surchargé.
<b>USB Overloaded</b>	Une surintensité traverse le dispositif USB.	Mettez l'unité hors tension et rebranchez votre dispositif USB. Si l'anomalie persiste, essayez un autre dispositif USB.
<b>Version error</b>	La mise à jour du microprogramme a échoué.	Remettez à jour le microprogramme.

## Informations audio

### ■ Format de décodage audio

#### Dolby Atmos

Après son apparition dans les salles de cinéma, Dolby Atmos redéfinit de façon révolutionnaire la perception de l'espace sonore et l'expérience d'immersion du spectateur dans les salons Home Theater. Dolby Atmos désigne un format basé sur des objets adaptables et redimensionnables, lisant les sources audio sous forme de sons (ou « objets ») indépendants qui peuvent être positionnés avec précision et se déplacent de façon dynamique dans tout l'espace d'écoute 3D lors de la lecture. Un des atouts de ce système Dolby Atmos est l'adjonction d'un espace sonore au-dessus de l'auditeur.

#### Dolby Atmos Stream

Les contenus Dolby Atmos de disques Blu-ray, fichiers téléchargeables et de services de contenu sur internet sont transmis à votre ampli-tuner audio-vidéo compatible Dolby Atmos via Dolby Digital Plus ou Dolby TrueHD. Un flux Dolby Atmos contient des métadonnées spéciales détaillant l'emplacement des sons dans la pièce. Ces données sonores décrivant les objets sont décodées par un ampli-tuner audio-vidéo Dolby Atmos afin de garantir le meilleur rendu de lecture sur tous les systèmes d'enceintes Home Theater, quels que soient le nombre et la configuration des enceintes.

#### Dolby Digital

Dolby Digital est un format audio numérique compressé développé par Dolby Laboratories, Inc. qui prend en charge les systèmes audio à 5.1 voies. Cette technologie est utilisée pour les signaux audio de la plupart des DVD.

#### Dolby Digital EX

Dolby Digital EX restitue 6.1 voies à partir de sources à 5.1 voies enregistrées en Dolby Digital Surround EX. Ce décodeur ajoute un champ sonore arrière d'ambiance aux 5.1 voies d'origine.

#### Dolby Digital Plus

Dolby Digital Plus est un format audio numérique compressé développé par Dolby Laboratories, Inc. qui prend en charge les systèmes audio à 7.1 voies. Dolby Digital Plus est également totalement compatible avec les systèmes multivoies existants qui prennent en charge le Dolby Digital. Cette technologie est utilisée pour les signaux audio des disques BD (Blu-ray Disc).

#### Dolby Pro Logic II

Dolby Pro Logic II permet de reproduire 5 voies à partir de sources à 2 voies. Trois modes sont disponibles : « Mode Music » pour la musique, « mode Movie » pour les films et « mode Game » pour les jeux vidéo.

#### Dolby Pro Logic IIx

Dolby Pro Logic IIx permet de reproduire 7 voies à partir de sources à 2 voies ou multivoies. Trois modes sont disponibles : « Mode Music » pour la musique, « mode Movie » pour les films et « mode Game » pour les jeux vidéo (pour les sources à 2 voies uniquement).

#### Dolby Surround

Dolby Surround désigne une nouvelle technologie Surround qui permet de réaliser un surmixage (« upmix ») intelligent de contenus stéréo, 5.1 et 7.1 pour la lecture sur votre système d'enceintes Surround. Dolby Surround est compatible avec les configurations traditionnelles d'enceintes, ainsi qu'avec les systèmes prenant en charge la lecture Dolby Atmos et intégrant des enceintes montées au plafond ou des produits intégrant la technologie d'enceinte Dolby.

#### Dolby TrueHD

Dolby TrueHD est un format audio avancé, sans perte, développé par Dolby Laboratories, Inc. pour offrir une expérience cinéma maison en haute définition, avec la qualité des masters des studios d'enregistrement. Dolby TrueHD peut gérer jusqu'à huit voies audio de 96 kHz/24 bits (jusqu'à six voies audio de 192 kHz/24 bits) simultanément. Cette technologie est utilisée pour les signaux audio des disques BD (Blu-ray Disc).

#### DSD (Direct Stream Digital)

La technologie DSD (Direct Stream Digital) permet d'enregistrer des signaux audio sur des supports de stockage numériques, comme les SACD (Super Audio CDs). Les signaux sont enregistrés à une fréquence d'échantillonnage élevée (comme par exemple 2,8224 MHz et 5,6448 MHz). La réponse en fréquence la plus élevée est égale ou supérieure à 100 kHz, avec une dynamique de 120 dB. Cette technologie propose une meilleure qualité audio que celle utilisée pour les CD.

#### DTS 96/24

DTS 96/24 est un format audio numérique compressé prenant en charge les systèmes audio à 5.1 voies et les signaux audio de 96 kHz/24 bits. Ce format est également totalement compatible avec les systèmes audio multivoies existants qui prennent en charge le DTS Digital Surround. Cette technologie est utilisée pour les DVD musicaux, etc.

#### DTS Digital Surround

DTS Digital Surround est un format audio numérique compressé développé par DTS, Inc. qui prend en charge les systèmes audio à 5.1 voies. Cette technologie est utilisée pour les signaux audio de la plupart des DVD.

#### DTS-ES

DTS-ES restitue 6.1 voies à partir de sources à 5.1 voies enregistrées en DTS-ES. Ce décodeur ajoute un champ sonore arrière d'ambiance aux 5.1 voies d'origine. Au format DTS-ES Matrix 6.1, un son d'ambiance arrière est enregistré dans les voies surround, tandis qu'au format DTS-ES Discrete 6.1, une voie d'ambiance arrière distincte est enregistrée.

#### DTS Express

DTS Express est un format audio numérique compressé prenant en charge les systèmes audio à 5.1 voies et permettant un taux de compression supérieur à celui du format DTS Digital Surround développé par DTS, Inc. Cette technologie est conçue pour les services de contenu audio d'Internet et les sources audio secondaires des disques BD (Blu-ray Disc).

### DTS-HD High Resolution Audio

DTS-HD High Resolution Audio est un format audio numérique compressé développé par DTS, Inc. qui prend en charge les systèmes audio à 7.1 voies et les signaux audio de 96 kHz/24 bits. DTS-HD High Resolution Audio est également totalement compatible avec les systèmes multivoies existants qui prennent en charge le DTS Digital Surround. Cette technologie est utilisée pour les signaux audio des disques BD (Blu-ray Disc).

### DTS-HD Master Audio

DTS-HD Master Audio est un format audio avancé, sans perte, développé par DTS, Inc. pour offrir une expérience cinéma maison en haute définition, avec la qualité des masters des studios d'enregistrement. DTS-HD Master Audio peut gérer jusqu'à huit voies audio de 96 kHz/24 bits (jusqu'à six voies audio de 192 kHz/24 bits) simultanément. Cette technologie est utilisée pour les signaux audio des disques BD (Blu-ray Disc).

### DTS Neo:6

DTS Neo:6 permet de reproduire 6 voies à partir de sources à 2 voies. Deux modes sont disponibles : « Mode Music » pour la musique et « mode Cinema » pour les films. Cette technologie offre des voies matricielles distinctes de son surround sans limitation de bande passante.

### Enceinte Dolby Enabled Speaker

Les produits utilisant la technologie d'enceinte Dolby offrent une alternative pratique aux enceintes installées au plafond : ils génèrent un champ sonore au-dessus de l'auditeur en réfléchissant les sons sur la surface du plafond. Les enceintes Dolby Enabled comportent un haut-parleur unique dirigeant les sons vers le haut et un circuit de traitement sonore spécial qui peuvent être intégrés à une enceinte traditionnelle ou à un module d'enceinte indépendant. Cette solution rehausse le degré d'immersion sonore de l'auditeur lors de la lecture Dolby Atmos et Dolby surround, pour un impact minimum sur le système d'enceintes en terme de configuration.

### FLAC

FLAC est un format de fichier pour la compression de données audio sans perte. FLAC offre un taux de compression inférieur aux formats audio compressés avec perte mais garantit une meilleure qualité de son.

### Fréquence d'échantillonnage/bits de quantification

La fréquence d'échantillonnage et les bits de quantification indiquent la quantité d'informations que représente la numérisation d'un signal audio analogique. Ces valeurs sont indiquées comme dans les exemples suivants : « 48 kHz/24 bits ».

- Fréquence d'échantillonnage  
La fréquence d'échantillonnage (nombre d'échantillons utilisés sur le signal par seconde) est également connue sous le nom de taux d'échantillonnage. Plus la fréquence d'échantillonnage est élevée, plus la plage de fréquences pouvant être lues est vaste.
- Bit de quantification  
Le nombre de bits de quantification indique le degré de précision utilisé pour la conversion du niveau sonore en valeur numérique. Plus ce nombre est élevé, plus l'expression du niveau sonore est précise.

### MP3

L'un des formats audio numériques compressés utilisé par MPEG. Avec les technologies psychoacoustiques, cette méthode de compression permet d'atteindre une fréquence de compression élevée. Elle permet de compresser une quantité de données d'environ 1/10 en conservant une qualité audio d'un certain niveau.

### MPEG-4 AAC

Norme audio MPEG-4. Elle est utilisée pour les téléphones mobiles, lecteurs audio portables et les services de contenu audio d'Internet car elle permet d'atteindre un taux de compression élevé des données tout en conservant une meilleure qualité audio qu'avec le format MP3.

### PCM (Pulse Code Modulation)

PCM est une technique qui permet de produire un signal audio numérique à partir d'un signal analogique, de l'enregistrer et de le transmettre. Cette technologie sert de base au développement de tous les autres formats audio. Elle est utilisée comme un format audio sans perte appelé PCM linéaire pour le son sur divers supports, tels que les CD et BD (disques Blu-ray).

### WAV

Format de fichier audio standard Windows qui définit la méthode d'enregistrement des données numériques obtenues par la conversion de signaux audio. Par défaut, la méthode PCM (aucune compression) est utilisée, mais vous pouvez également utiliser d'autres méthodes de compression.

### WMA (Windows Media Audio)

L'un des formats audio numériques compressés développés par Microsoft Corporation. Avec les technologies psychoacoustiques, cette méthode de compression permet d'atteindre une fréquence de compression élevée. Elle permet de compresser une quantité de données d'environ 1/20 en conservant une qualité audio d'un certain niveau.

## ■ Autres

### Connexion bi-amplificatrice (Bi-amp)

Le raccordement bi-amplificateur permet d'utiliser deux amplificateurs pour une seule enceinte. Lorsque vous utilisez ce type de raccordement, l'unité achemine le haut-parleur de graves et d'aigus vers une enceinte au moyen des amplificateurs distincts. Ainsi, ceux-ci restituent un signal audio clair sans interférence.

### LFE (Low Frequency Effects) système à 0.1 voie

Cette voie reproduit des signaux graves de basse fréquence et possède une plage de fréquences de 20 Hz à 120 Hz. Cette voie est ajoutée aux voies de toutes les bandes Dolby Digital ou DTS afin d'améliorer les effets sonores basse fréquence. Cette voie est appelée la voie 0.1 car elle se limite exclusivement aux signaux audio basse fréquence.

### Synchro lèvres

La sortie audio est parfois en retard par rapport à la sortie audio en raison de la complexité du traitement des signaux causée par l'augmentation de la capacité du signal vidéo. La synchro lèvres est une technique permettant de corriger automatiquement le décalage entre les sorties audio et vidéo.

## Informations vidéo et HDMI

---

### Signal vidéo composant

Dans le cas d'un système utilisant les composantes vidéo, le signal vidéo est séparé en signal de luminance Y et les signaux de chrominance Pb et Pr. Les couleurs peuvent être reproduites plus fidèlement car chaque signal est indépendant.

### Signal vidéo composite

Avec le système de signaux audio composites, les signaux de couleur, luminosité et synchronisation sont combinés et transmis au moyen d'un unique câble.

### Deep Color

« Deep Color » est une technologie prise en charge par la norme HDMI. Deep Color accroît le nombre de couleurs disponibles dans les limites de l'espace colorimétrique RVB ou YCbCr. Les systèmes de traitement des couleurs conventionnels gèrent les couleurs en 8 bits. Deep Color offre un traitement des couleurs en 10, 12 ou 16 bits. Cette technologie permet aux TVHD et à d'autres types d'écran de passer de millions à des milliards de couleurs et d'éliminer l'apparition de bandes couleur sur l'écran pour des transitions de tons douces et des gradations subtiles entre les couleurs.

### HDCP

HDCP (« High-bandwidth Digital Content Protection » ou protection des contenus numériques haute définition) est un système anticopie protégeant les contenus numériques transitant par des connexions numériques haut débit (comme HDMI).

### HDMI

HDMI (High-Definition Multimedia Interface) est l'interface standard universelle de transmission des signaux audio/vidéo numériques. Cette interface permet de transmettre les signaux audio numériques et vidéo numériques à l'aide d'un unique câble, sans perte. Le format HDMI est compatible avec le système HDCP (High-bandwidth Digital Content Protection) et fournit une interface audio/vidéo sécurisée. Pour plus d'informations sur HDMI, visitez le site Web HDMI à l'adresse suivante : « <http://www.hdmi.org/> ».

### x.v.Color

« x.v.Color » est une technologie prise en charge par la norme HDMI. Il s'agit d'un espace colorimétrique plus complet que l'espace sRVB, et qui permet la visualisation de couleurs qui ne pouvaient être affichées par le passé. Tout en restant compatible avec la gamme de couleurs de la norme sRVB, « x.v.Color » agrandit l'espace colorimétrique et permet ainsi de produire des images plus vives et naturelles.

## Informations réseau

---

### SSID

SSID (Service Set Identifier) est un nom identifiant un point d'accès LAN sans fil déterminé.

### Wi-Fi

Wi-Fi (Wireless Fidelity) est une technologie qui permet à un appareil électronique d'échanger des données ou de se connecter à Internet sans fil, au moyen d'ondes radio. L'avantage du système Wi-Fi est qu'il élimine la nécessité (et la complexité) de connexions réseau câblées. Seuls les appareils satisfaisant aux tests de compatibilité Wi-Fi Alliance sont à même de porter la marque « Wi-Fi Certified ».

### WPS

WPS (Wi-Fi Protected Setup) est une norme de la Wi-Fi Alliance ; elle permet de créer facilement un réseau domestique sans fil.

# Technologies Yamaha

---

## **CINEMA DSP (Processeur de champ sonore numérique)**

Étant donné que Dolby Surround et DTS ont été conçus, à l'origine, pour les salles de cinéma, leurs effets sont mieux perçus dans une salle équipée de nombreuses enceintes et qui a été construite pour favoriser les effets sonores. Chez soi, la taille de la pièce, les matériaux des murs et le nombre d'enceintes diffèrent très largement et il est logique qu'il en soit de même au niveau des sons perçus. Se référant à une multitude de mesures, CINEMA DSP, la technologie DSP originale de Yamaha, vous offre une expérience audiovisuelle comparable à celle que vous connaissiez dans une salle de cinéma, chez vous.

## **CINEMA DSP 3D**

Les données des champs sonores mesurés contiennent les informations relatives à la hauteur des images sonores. Le mode CINEMA DSP 3D permet de reproduire la hauteur exacte des images sonores pour créer des champs sonores 3D précis et intenses dans une pièce d'écoute.

## **Compressed Music Enhancer**

La fonction Compressed Music Enhancer compense les harmoniques tronquées des formats de compression de musique (comme le format MP3). Cette technologie permet donc d'améliorer les performances d'ensemble du système.

## **SILENT CINEMA**

Yamaha a mis au point, pour le casque, un champ sonore DSP naturel et réaliste. Les valeurs des paramètres ont été calculées précisément pour que chaque programme sonore soit restitué par le casque comme il l'est par les enceintes.

## **Virtual CINEMA DSP**

Virtual CINEMA DSP permet au système de reproduire virtuellement le champ sonore des enceintes d'ambiance avec les enceintes gauche et droite. Même si les enceintes d'ambiance ne sont pas raccordées, l'unité crée un champ sonore réaliste dans la pièce d'écoute.

## **Virtual CINEMA FRONT**

Virtual CINEMA FRONT permet au système de reproduire virtuellement le champ sonore des enceintes d'ambiance avec les enceintes d'ambiance placées à l'avant. Même si les enceintes d'ambiance sont placées à l'avant, l'unité crée un champ sonore réaliste dans la pièce d'écoute.

## **Virtual Presence Speaker (VPS)**

Virtual Presence Speaker permet au système de reproduire virtuellement la hauteur du champ sonore 3D sans enceintes d'ambiance avant. Même en l'absence d'enceintes d'ambiance avant, l'unité crée un champ sonore 3D réaliste dans la pièce d'écoute.

## **Virtual Surround Back Speaker (VSBS)**

La technologie d'enceintes surround arrière virtuelles permet au système de reproduire virtuellement le champ sonore d'enceintes d'ambiance arrière. Même en l'absence d'enceintes d'ambiance arrière, l'unité confère une impression de profondeur sonore dans le champ sonore arrière du mode CINEMA DSP.



## Appareils et formats de fichiers compatibles

### ■ Appareils compatibles

#### □ Appareil *Bluetooth*

- L'unité prend en charge les appareils *Bluetooth* compatibles A2DP ou AVRCP.
- Selon le modèle, il se peut qu'un appareil *Bluetooth* ne soit pas détecté par l'unité ou que certaines fonctions ne soient pas prises en charge.

#### □ Dispositifs USB

- L'unité prend en charge les dispositifs de stockage de masse USB (comme par exemple les mémoires Flash ou lecteurs audio portables) utilisant le format FAT16 ou FAT32.
- Ne raccordez jamais d'appareils d'un format autre que stockage de masse USB (comme par exemple des chargeurs ou concentrateurs USB), des PC, lecteurs de cartes, disques durs externes, etc.
- Les dispositifs USB avec cryptage ne peuvent pas être utilisés.
- Certaines fonctions risquent de ne pas être compatibles, selon le modèle ou le fabricant du dispositif de stockage USB.

#### □ iPod

##### Made for.

iPhone 6 Plus, iPhone 6, iPhone 5s, iPhone 5c, iPhone 5, iPhone 4s, iPhone 4, iPhone 3GS, iPhone 3G

iPod touch (2nd, 3rd, 4th and 5th generation)

iPod nano (2nd, 3rd, 4th, 5th, 6th and 7th generation)

(à compter de mai 2015)

- Il se pourrait qu'un iPod ne soit pas détecté par l'unité ou que certaines fonctions ne soient pas compatibles, selon le modèle ou la version du logiciel de l'iPod.

#### □ AirPlay

AirPlay est compatible avec les iPhone, iPad et iPod touch tournant sous iOS 4.3.3 ou une version ultérieure, les Mac disposant du système OS X Mountain Lion ou d'une version plus récente, et les Mac/PC dotés de la version 10.2.2 d'iTunes ou d'une version ultérieure.

(à compter de mai 2015)

### ■ Formats de fichiers

#### □ USB/PC (NAS)

Fichier	Fréquence d'échantillonnage (kHz)	Débit binaire de quantification (bit)	Débit	Nombre de voies	Lecture sans blanc
WAV *	32/44,1/48/88,2/96/176,4/192	16/24	—	2	✓
MP3	32/44,1/48	—	8 à 320	2	—
WMA	32/44,1/48	—	8 à 320	2	—
MPEG-4 AAC	32/44,1/48	—	8 à 320	2	—
FLAC	32/44,1/48/88,2/96/176,4/192	16/24	—	2	✓
ALAC	32/44,1/48/88,2/96	16/24	—	2	✓
AIFF	32/44,1/48/88,2/96/176,4/192	16/24	—	2	✓
DSD	2,8 MHz/5,6 MHz	1	—	2	—

\* Format PCM linéaire uniquement



- Pour lire les fichiers FLAC sauvegardés sur un PC ou serveur de stockage réseau, vous devez installer le logiciel serveur qui prend en charge le partage des fichiers FLAC via DLNA sur votre PC ou utiliser un serveur de stockage réseau prenant en charge les fichiers FLAC.
- Le contenu DRM (Digital Rights Management) ne peut pas être lu.

# Flux des signaux vidéo

Les signaux vidéo transmis d'un appareil vidéo vers l'unité sont restitués sur le téléviseur, comme indiqué ci-dessous.

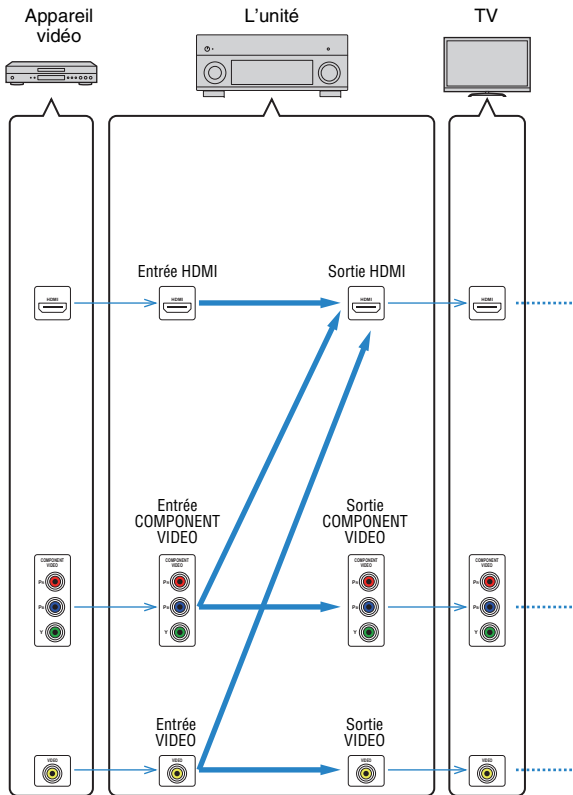

## Table de conversion vidéo



- Vous pouvez sélectionner la résolution et le format d'image appliqués au traitement vidéo de sortie HDMI dans l'option « Mode vidéo » (p.118) du menu « Réglage ».
- L'unité ne convertit pas les signaux vidéo de ligne 480 et de ligne 576 de façon interchangeable.

	Résolution	Sortie HDMI					Sortie COMPONENT VIDEO					Sortie VIDEO	
		480i/576i	480p/576p	720p	1080i	1080p	4K	480i/576i	480p/576p	720p	1080i	1080p	480i/576i
Entrée HDMI	480i/576i	→	→	→	→	→							
	480p/576p		→	→	→	→							
	720p			→	→	→							
	1080i			→	→	→							
	1080p/50, 60 Hz			→	→	→							
	1080p/24 Hz					→	→						
	4K						→						
Entrée COMPONENT VIDEO	480i/576i	→	→	→	→	→	→						
	480p/576p		→	→	→	→		→					
	720p			→	→	→			→				
	1080i			→	→	→				→			
	1080p										→		
Entrée VIDEO	480i/576i	→	→	→	→	→						→	

→ : Disponible

## Sortie multi-zone

### Sortie audio

Sortie Zone2 / Entrée	Utilisation de l'amplificateur interne de l'unité (p.25)	Utilisation d'un amplificateur externe (p.86)	
	Prises EXTRA SP	Prises ZONE OUT	Prise HDMI OUT 2 (ZONE OUT) (*1)
Audio numérique (HDMI)	→ (*2)	→ (*2)	→ (*3)
Audio numérique (COAXIAL/OPTICAL)	→ (*4)	→ (*4)	
Audio analogique (AUDIO)	→	→	
USB (iPod inclus) (*5)	→	→	
Sources réseau (*5)	→	→	
TUNER	→	→	

→ : Disponible

\*1 Disponible lorsque « Attribution HDMI OUT2 » (p.124) dans le menu « Réglage » est réglé sur « Zone2 » (Sortie Audio : Activé)

\*2 Disponible lorsque des signaux PCM à 2 voies sont reçus (sortie stéréo [réduite à des signaux à 2 voies] quand la source d'entrée sélectionnée dans la zone principale est choisie)  
Disponible lorsque « Attribution HDMI OUT2 » (p.124) dans le menu « Réglage » est réglé sur « Zone2 »

\*3 Disponible lorsque des signaux PCM à 2 voies sont reçus (sortie stéréo [réduite à des signaux à 2 voies] quand la source d'entrée sélectionnée dans la zone principale est choisie)

\*4 Disponible lorsque des signaux PCM à 2 voies sont reçus

\*5 Pour restituer une source audio DSD en Zone2, sélectionnez « Main Zone Sync » comme entrée Zone2 avec le contrôle via Internet (p.92) ou utilisez le mode fête (p.90).

### Sortie vidéo

Sortie Zone2 / Entrée	Prises MONITOR OUT/ZONE OUT (*6)		Prise HDMI OUT 2 (ZONE OUT) (*7)
	COMPONENT VIDEO	VIDEO	
Vidéo HDMI			→
Vidéo à composantes	→		
Vidéo composite		→	

→ : Disponible

\*6 Disponible quand l'option « Attribution sortie moniteur » (p.124) du menu « Réglage » est réglée sur « Zone2 ».

\*7 Disponible quand l'option « Attribution HDMI OUT2 » (p.124) du menu « Réglage » est réglée sur « Zone2 ».

## Informations sur le contrôle HDMI

### Contrôle HDMI

Le contrôle HDMI vous permet de faire fonctionner des appareils externes via HDMI. Si vous raccordez un téléviseur prenant en charge le contrôle HDMI à l'unité à l'aide d'un câble HDMI, vous pouvez contrôler l'unité (alimentation et volume par exemple) à l'aide de la télécommande du téléviseur. Vous pouvez également contrôler les appareils de lecture (tels que des lecteurs BD/DVD compatibles avec le contrôle HDMI) raccordés à l'unité à l'aide d'un câble HDMI.

Pour plus de détails sur les raccordements, reportez-vous aux sections « Raccordement d'un téléviseur » (p.28) et « Raccordement d'appareils vidéo (tels que des lecteurs BD/DVD) » (p.30).

#### Opérations accessibles à partir de la télécommande du téléviseur

- Synchronisation en veille
- Commande du volume, y compris la mise en sourdine
- Basculement vers la source audio d'entrée à partir du téléviseur lorsque la source d'entrée de celui-ci est basculée sur son syntoniseur intégré
- Basculement vers la source vidéo/audio d'entrée à partir de l'appareil de lecture sélectionné
- Basculement entre les appareils de sortie audio (l'unité ou l'enceinte du téléviseur)

#### (Exemple)

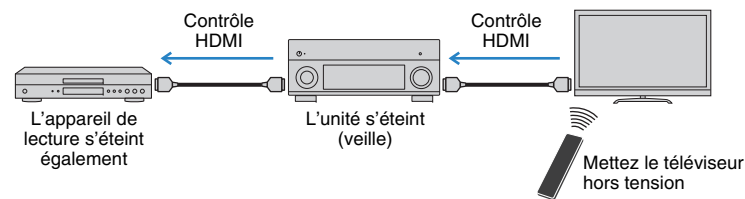

#### Opérations accessibles à partir de la télécommande de l'unité

- Démarrage de la lecture sur l'appareil et mise sous tension du téléviseur avec sélection de scène (p.57)
- Changement de la source d'entrée du téléviseur afin d'afficher le menu à l'écran (lorsque vous appuyez sur « ON SCREEN »)
- Contrôle de l'appareil de lecture (opérations de lecture et de menu) avec les touches d'opération de l'appareil externe

## (Exemple)

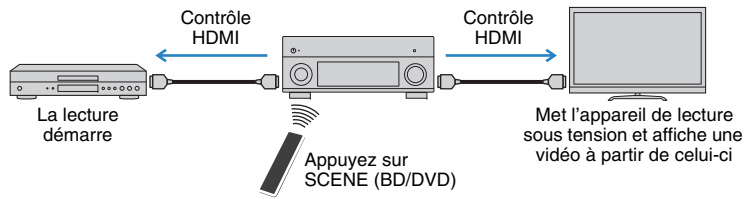

Pour utiliser le contrôle HDMI, vous devez procéder au réglage de la liaison du contrôle HDMI suivant après avoir raccordé le téléviseur et les appareils de lecture.

Pour plus de détails sur les réglages et le fonctionnement de votre téléviseur, reportez-vous au manuel d'utilisation de ce dernier.



- Ce réglage est nécessaire chaque fois que vous ajoutez un nouvel appareil compatible avec le contrôle HDMI à votre système.

### 1 Mettez sous tension l'unité, le téléviseur et les appareils de lecture.

### 2 Configurez les réglages de l'unité.

- ① Changez la source d'entrée du téléviseur afin d'afficher l'image à partir de l'unité.
- ② Appuyez sur ON SCREEN.

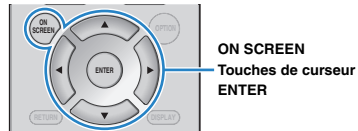

- ③ Utilisez les touches de curseur pour sélectionner « Réglage » et appuyez sur ENTER.

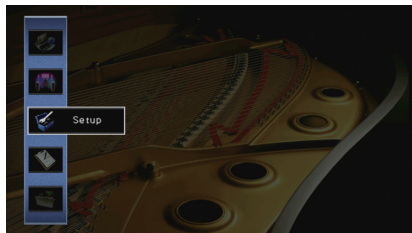

- ④ Utilisez les touches de curseur (</>) pour sélectionner « HDMI ».



- ⑤ Utilisez les touches de curseur (Δ/▽) pour sélectionner « Contrôle HDMI » et appuyez sur ENTER.
- ⑥ Utilisez les touches de curseur pour sélectionner « Activé ».
- ⑦ Appuyez sur ON SCREEN.

### 3 Activez le contrôle HDMI sur le téléviseur et les appareils de lecture (tels que des lecteurs BD/DVD compatibles avec le contrôle HDMI).

### 4 Désactivez l'alimentation principale du téléviseur, puis mettez hors tension l'unité et les appareils de lecture.

### 5 Mettez sous tension l'unité et les appareils de lecture, puis allumez le téléviseur.

### 6 Changez la source d'entrée du téléviseur afin d'afficher l'image à partir de l'unité.

### 7 Vérifiez les points suivants :

Au niveau de l'unité : l'entrée à laquelle l'appareil de lecture est raccordé est sélectionnée. Si ce n'est pas le cas, sélectionnez la source d'entrée manuellement.

Au niveau du téléviseur : la vidéo de l'appareil de lecture s'affiche.

### 8 Vérifiez que l'unité est correctement synchronisée avec le téléviseur en mettant ce dernier hors tension ou en réglant le volume du téléviseur à l'aide de sa télécommande.



- Si le contrôle HDMI ne fonctionne pas correctement, débranchez le téléviseur à l'étape 3, puis rebranchez-le à l'étape 4. Cette opération pourrait résoudre le problème. Par ailleurs, le contrôle HDMI risque de ne pas fonctionner si le nombre d'appareils raccordés est supérieur à la limite. Dans ce cas, désactivez le contrôle HDMI sur les appareils non utilisés.
- Si l'unité n'est pas synchronisée avec les opérations d'alimentation du téléviseur, vérifiez la priorité du réglage de sortie audio pour le téléviseur.
- Nous vous conseillons d'utiliser un téléviseur et des appareils de lecture du même fabricant afin que le contrôle HDMI fonctionne de façon optimale.
- Nous ne garantissons pas le fonctionnement de tous les appareils compatibles avec le contrôle HDMI.

## Audio Return Channel (ARC)

ARC permet de transférer le signal audio du téléviseur à l'unité via le câble HDMI utilisé pour transmettre les signaux vidéo au téléviseur.

Vérifiez le point suivant après les réglages Contrôle HDMI.

### 1 Sélectionnez un programme TV avec la télécommande du téléviseur.

### 2 Vérifiez que la source d'entrée de l'unité bascule automatiquement sur « AUDIO 1 » et que les signaux audio du téléviseur sont restitués par l'unité.

Si le signal audio du téléviseur est inaudible, vérifiez le point suivant :

- L'option «ARC» (p.119) du menu « Réglage » est réglée sur « Activé ».
- Le câble HDMI est raccordé à la prise HDMI compatible ARC (prise HDMI repérée par l'indication « ARC ») du téléviseur.

Selon le téléviseur, il se pourrait que certaines prises HDMI ne soient pas compatibles ARC. Pour plus d'informations, reportez-vous au mode d'emploi du téléviseur.



- Si le son est interrompu lors de l'utilisation de la fonction ARC, réglez l'option «ARC» (p.119) du menu « Réglage » sur « Désactivé » et utilisez un câble audio (optique numérique ou RCA (Cinch) stéréo) pour transmettre des signaux audio TV sur l'unité (p.28).
- Pour utiliser la fonction ARC, raccordez un téléviseur prenant cette fonction en charge avec un câble HDMI.



- L'option « AUDIO 1 » est définie en usine comme entrée audio du téléviseur. Si vous avez raccordé un appareil externe aux prises AUDIO 1, utilisez «Entrée audio TV» (p.119) dans le menu « Réglage » pour modifier l'attribution de l'entrée audio du téléviseur. Pour utiliser la fonction SCENE (p.58), vous devez également modifier l'attribution d'entrée pour SCENE (TV).

## Compatibilité du signal HDMI

### Signaux audio

Type de signal audio	Format de signal audio	Supports compatibles (exemple)
PCM linéaire à 2 voies	2 voies, 32 à 192 kHz, 16/20/24 bits	CD, DVD-Vidéo, DVD-Audio
PCM linéaire multivoies	8 voies, 32 à 192 kHz, 16/20/24 bits	DVD-Audio, BD (Blu-ray Disc), HD DVD
DSD	2 à 5,1 voies, 2,8224 MHz, 1 bit	SACD
Train binaire	Dolby Digital, DTS	DVD-Vidéo
Train binaire (son haute définition)	Dolby TrueHD, Dolby Digital Plus, DTS-HD Master Audio, DTS-HD High Resolution Audio, DTS Express	BD (Blu-ray Disc), HD DVD

### Signaux vidéo

L'unité est compatible avec les signaux vidéo ayant les résolutions suivantes :

- VGA
- 720p/60 Hz, 50 Hz
- 480i/60 Hz
- 1080i/60 Hz, 50 Hz
- 576i/50 Hz
- 1080p/60 Hz, 50 Hz, 30 Hz, 25 Hz, 24 Hz
- 480p/60 Hz
- 4K/60 Hz, 50Hz, 30 Hz, 25 Hz, 24 Hz
- 576p/50 Hz



- Lors de la lecture de DVD-Audio protégés contre la copie par le système CPPM, les signaux vidéo et audio peuvent ne pas être restitués selon le type du lecteur.
- L'unité n'est pas compatible avec des appareils HDMI ou DVI qui ne prennent pas en charge le système HDCP. Pour plus d'informations, reportez-vous au mode d'emploi de chaque appareil.
- Pour décoder les signaux audio à train binaire sur l'unité, réglez correctement l'appareil source de sorte qu'il transmette directement les signaux audio à train binaire (sans les décoder). Pour plus d'informations, reportez-vous au mode d'emploi de l'appareil de lecture.

## Diagramme de référence (face arrière)

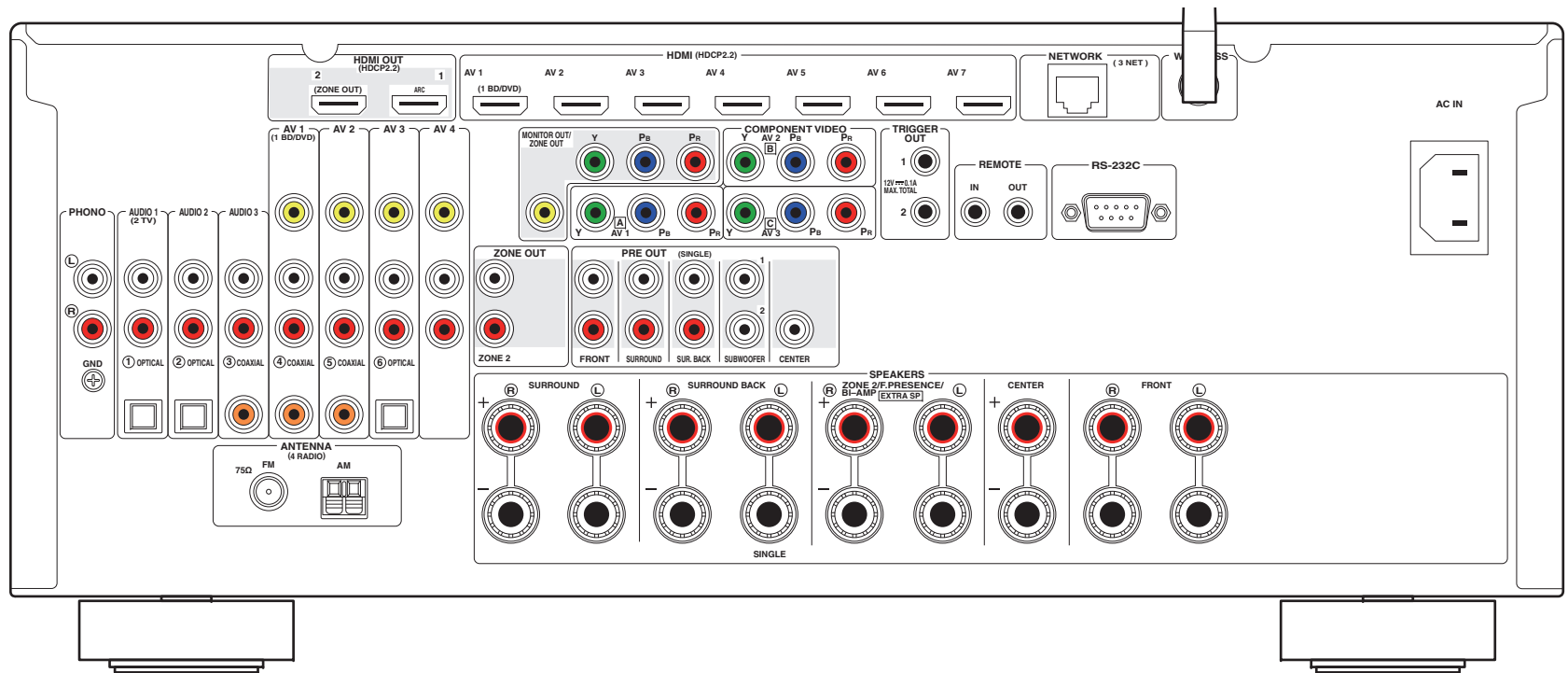

- La zone autour des prises de sortie audio/vidéo est blanche sur le produit réel afin d'éviter les mauvais raccordements.

## Marques commerciales

### DOLBY ATMOS®

Fabriqué sous licence de Dolby Laboratories. Dolby, Dolby Atmos, Dolby Surround, Pro Logic, Surround EX et le symbole du double D sont des marques commerciales de Dolby Laboratories.



Pour des informations sur les brevets DTS, surfez sur <http://patents.dts.com>. Fabriqué sous licence de DTS Licensing Limited. DTS, DTS-HD, le symbole ainsi que la combinaison de DTS et du symbole sont des marques déposées. DTS-HD Master Audio est une marque déposée de DTS, Inc. © DTS, Inc. Tous droits réservés.



« Made for iPod » et « Made for iPhone » indiquent qu'un accessoire électronique est spécialement conçu pour être connecté respectivement à un iPod ou un iPhone, et est certifié conforme aux normes de performance Apple par son développeur.

Apple n'est pas responsable du bon fonctionnement de cet appareil ou de sa conformité aux normes de sécurité et à la réglementation en vigueur.

Notez que l'utilisation de cet accessoire avec un iPod ou un iPhone peut avoir un effet néfaste sur ses fonctions de liaison sans fil.

iTunes, AirPlay, iPhone, iPod, iPod nano, iPod touch et Safari sont des marques commerciales de Apple Inc., déposées aux États-Unis et dans d'autres pays.

App Store est une marque commerciale de Apple Inc.



L'appellation et les logos Bluetooth® sont des marques déposées et la propriété de Bluetooth SIG, Inc. Toute utilisation de ces marques et logos par Yamaha Corporation fait l'objet d'un accord de licence.

### Bluetooth protocol stack (Blue SDK)

Copyright 1999-2014 OpenSynergy GmbH  
Tous droits réservés. Tous droits non publiés réservés.



Ce récepteur prend en charge les connexions réseau.



HDMI, le logo HDMI et High-Definition Multimedia Interface sont des marques ou des marques déposées de HDMI Licensing LLC aux États-Unis et dans d'autres pays.

### x.v.Color™

« x.v.Color » est une marque commerciale de Sony Corporation.



DLNA™ et DLNA CERTIFIED™ sont des marques commerciales ou des marques déposées de Digital Living Network Alliance. Tous droits réservés. Toute utilisation non autorisée est strictement interdite.

### Windows™

Windows est une marque déposée de Microsoft Corporation aux États-Unis et dans d'autres pays.

Internet Explorer, Windows Media Audio et Windows Media Player sont des marques déposées ou des marques commerciales de Microsoft Corporation aux États-Unis et/ou dans d'autres pays.

### Android™ Google Play™

Android et Google Play sont des marques commerciales de Google Inc.

Blu-ray est une marque commerciale de Blu-ray Disc Association.



Le logo Wi-Fi CERTIFIED est une marque de certification de la Wi-Fi Alliance.

L'identifiant Wi-Fi Protected Setup est une marque de la Wi-Fi Alliance.

### SILENT™ CINEMA

« SILENT CINEMA » est une marque commerciale de Yamaha Corporation.

### Polices Noto de Google

Copyright © 2012 Google Inc. Tous droits réservés.

Distribué sous licence Apache, Version 2.0 (la « Licence »); ce fichier ne peut être utilisé que conformément à la Licence.

Une copie de cette Licence est disponible en ligne sur <http://www.apache.org/licenses/LICENSE-2.0>

A moins qu'une loi applicable ou un accord écrit ne l'exige, le logiciel distribué sous cette Licence est fourni « TEL QUEL », SANS GARANTIE NI CONDITION D'AUCUNE SORTE, expresse ou implicite.

Voyez la Licence pour les permissions et restrictions spécifiques liées au choix de la langue et prévues par la Licence.

### Explications relatives à la licence GPL

Certaines sections de ce produit font appel à un logiciel dit « libre GPL/LGPL ». Vous disposez uniquement d'un droit d'obtention, de copie, de modification et de redistribution de ce code libre. Pour des informations sur le logiciel libre GPL/LGPL et son obtention, ainsi que sur la licence GPL/LGPL, surfez sur le site Internet de Yamaha Corporation (<http://download.yamaha.com/sourcecodes/musiccast/>).

## Caractéristiques techniques

### Prises d'entrée

- Audio analogique  
Audio x 9 (AV 1–4, AUDIO 1–3, PHONO, V-AUX)
- Audio numérique (Fréquences prises en charge : 32 kHz à 96 kHz)  
Optique x 3 (AV 3, AUDIO 1–2)  
Coaxial x 3 (AV 1–2, AUDIO 3)
- Vidéo  
Composite x 5 (AV 1–4, V-AUX)  
Composante x 3 (AV 1–3)
- Entrée HDMI  
HDMI x 8 (AV 1–7, V-AUX)
- Autres  
USB x 1 (USB2.0)  
NETWORK x 1 (100Base-TX/10Base-T)

### Prises de sortie

- Audio analogique
  - Sortie enceinte x 9 (7 voies) (FRONT L/R, CENTER, SURROUND L/R, SURROUND BACK L/R, EXTRA SP L/R\*1)
  - \*1 Remarque : L'attribution est possible [ZONE2, F.PRESENCE, BI-AMP (FRONT L/R)]
  - Sortie pre x 7 (FRONT L/R, CENTER, SURROUND L/R, SURROUND BACK L/R)
  - Sortie de caisson de graves x 2 (SUBWOOFER 1–2, mono)
  - ZONE OUT x 1 (ZONE 2)
  - Casque x 1
- Vidéo  
MONITOR OUT/ZONE OUT
  - Composite x 1
  - Composante x 1
- Sortie HDMI  
HDMI OUT x 2 (HDMI OUT 1–2\*)  
\* échange vers ZONE OUT (ZONE2)

### Autres prises

- YPAO MIC x 1
- REMOTE IN x 1
- REMOTE OUT x 1
- TRIGGER OUT x 2
- RS-232C x 1

### HDMI

- Caractéristiques HDMI : Deep Color, « x.v.Color », Auto Lip Sync, ARC (Audio Return Channel), 3D, 4K Ultra HD
- Format vidéo (Mode répétition)
  - VGA
  - 480i/60 Hz
  - 576i/50 Hz
  - 480p/60 Hz
  - 576p/50 Hz
  - 720p/60 Hz, 50 Hz
  - 1080i/60 Hz, 50 Hz
  - 1080p/60 Hz, 50 Hz, 30 Hz, 25 Hz, 24 Hz
  - 4K/60 Hz, 50Hz, 30 Hz, 25 Hz, 24 Hz
- Format audio
  - Dolby Atmos
  - Dolby TrueHD
  - Dolby Digital Plus
  - Dolby Digital
  - DTS-HD Master Audio
  - DTS-HD High Resolution Audio
  - DTS Express
  - DTS
  - DSD 2 à 6 voies
  - PCM 2 à 8 voies (192 kHz/24 bits max.)
- Protection de contenu : compatible HDCP (HDMI [AV 1–7] : compatible HDCP 2.2)
- Fonction de liaison : compatible avec CEC

### TUNER

- Syntoniseur analogique  
FM/AM x 1 (TUNER)

### USB

- Compatible iPod, mémoire USB de stockage de masse
- Capacité d'alimentation électrique : 1 A

### Bluetooth

- Fonction de récepteur  
Dispositif source vers AVR (par ex. Smartphone/tablette)
- Capacité de gérer la lecture/l'arrêt depuis l'appareil récepteur
- Version *Bluetooth* ..... Ver. 2.1+EDR
- Profils pris en charge ..... A2DP, AVRCP
- Codec pris en charge ..... SBC, AAC
- Sortie sans fil ..... *Bluetooth* De classe 2
- Distance maximum de communication ..... 10 m

### Réseau

- Fonction PC Client
- Compatible avec DLNA ver. 1.5
- Compatible avec AirPlay
- Radio Internet
- Fonction WiFi
  - Fonctionnalité WPS via code PIN et via pression d'une touche
  - Capacité de partage avec des dispositifs iOS via connexion sans fil et connexion USB
  - Capacité de connexion directe avec un appareil mobile
  - Méthodes de sécurité disponibles : WEP, WPA2-PSK (AES), Mode Mixé
  - Bande de fréquence radio : 2,4GHz
  - Format de réseau sans fil : IEEE 802.11 b/g/n



## Formats de décodage compatibles

- Format de décodage
  - Dolby Atmos
  - Dolby TrueHD, Dolby Digital Plus
  - Dolby Digital, Dolby Digital EX
  - DTS-HD Master Audio, DTS-HD High Resolution Audio, DTS Express
  - DTS 96/24, DTS-ES Matrix 6.1, DTS-ES Discrete 6.1
  - DTS Digital Surround
- Format de décodage postérieur
  - Dolby Pro Logic
  - Dolby Pro Logic II Music, Dolby Pro Logic II Movie, Dolby Pro Logic II Game
  - Dolby Pro Logic IIx Music, Dolby Pro Logic IIx Movie, Dolby Pro Logic IIx Game
  - Dolby Surround
  - DTS Neo:6 Music, DTS Neo:6 Cinema

## Section audio

- Puissance de sortie nominale (deux voies)  
(20 Hz à 20 kHz, 0,06 % THD, 6 Ω)
  - Avant G/D ..... 120 W+120 W
  - Centre ..... 120 W
  - Surround G/D ..... 120 W+120 W
  - Surround arrière G/D ..... 120 W+120 W
- (20 Hz à 20 kHz, 0,06 % THD, 8 Ω)
  - Avant G/D ..... 110 W+110 W
  - Centre ..... 110 W
  - Surround G/D ..... 110 W+110 W
  - Surround arrière G/D ..... 110 W+110 W
- (1 kHz, 0,9 % THD, 8 Ω)
  - Avant G/D ..... 120 W+120 W
  - Centre ..... 120 W
  - Surround G/D ..... 120 W+120 W
  - Surround arrière G/D ..... 120 W+120 W

- Puissance de sortie nominale (une voie)  
(1 kHz, 0,9 % THD, 6 Ω)
  - Avant G/D ..... 140 W/voie
  - Centre ..... 140 W/voie
  - Surround G/D ..... 140 W/voie
  - Surround arrière G/D ..... 140 W/voie
- (1 kHz, 0,9 % THD, 8 Ω)
  - Avant G/D ..... 135 W/voie
  - Centre ..... 135 W/voie
  - Surround G/D ..... 135 W/voie
  - Surround arrière G/D ..... 135 W/voie
- Puissance de sortie effective maximale (une voie)  
(1 kHz, 10% THD, 6 Ω)
  - Avant G/D ..... 170 W/voie
  - Centre ..... 170 W/voie
  - Surround G/D ..... 170 W/voie
  - Surround arrière G/D ..... 170 W/voie
- (1 kHz, 10% THD, 8 Ω)
  - Avant G/D ..... 165 W/voie
  - Centre ..... 165 W/voie
  - Surround G/D ..... 165 W/voie
  - Surround arrière G/D ..... 165 W/voie
- Puissance dynamique (IHF)  
Avant G/D (8/6/4/2 Ω) ..... 135/165/210/280 W
- Taux d'amortissement  
Avant G/D, 1 kHz, 8 Ω ..... 150 min.
- Sensibilité et impédance d'entrée  
PHONO (1 kHz, 100 W/8 Ω) ..... 3,5 mV/47 kΩ  
AUDIO 2 etc. (1 kHz, 100 W/8 Ω) ..... 200 mV/47 kΩ
- Signal d'entrée maximum  
PHONO (1 kHz 0,5 % THD) ..... 60 mV min.  
AUDIO 2 etc. (1 kHz, 0,5 % THD) ..... 2,4 V min.
- Niveau de sortie/Impédance de sortie  
PRE OUT  
SUBWOOFER (50 Hz) ..... 1,0 V/470 Ω  
Sauf SUBWOOFER (1 kHz) ..... 1,0 V/470 Ω  
ZONE OUT ..... 1,0 V/470 Ω
- Impédance du casque ..... 16 Ω ou plus

- Réponse en fréquence  
AUDIO 2 etc. (10 Hz à 100 kHz) ..... +0/-3 dB
- Déviation d'égalisation RIAA  
PHONO (20 Hz à 20 kHz) ..... 0±0,5 dB
- Distorsion harmonique totale  
PHONO vers sortie Pre (1 kHz, 1 V) ..... 0,04% ou moins  
AUDIO 2 etc. vers sortie enceinte (20 Hz à 20 kHz, 55 W/ 8 Ω) ..... 0,04% ou moins
- Rapport signal/bruit (Réseau IHF-A)  
(Pure Direct, Entrée 1 kΩ ouverte, sortie enceinte)  
PHONO ..... 95 dB ou plus  
AUDIO 2 ..... 110 dB ou plus
- Bruit résiduel (Réseau IHF-A)  
Sortie enceinte ..... 150 µV max.
- Séparation entre les voies  
(Entrée 1 kΩ ouverte, 1 kHz/10 kHz)  
PHONO ..... 75 dB/60 dB ou plus  
AUDIO 2, etc. .... 75 dB/60 dB ou plus
- Commande de volume  
Zone principale ..... MUTE, -80 dB à +16,5 dB (pas de 0,5 dB)  
Zone2 ..... MUTE, -80 dB à +16,5 dB (pas de 0,5 dB)
- Caractéristiques des graves et des aigus  
Zone principale  
Augmentation/Coupure basses  
..... ±6,0 dB/50 Hz (pas de 0,5 dB)  
Recoupement de basses ..... 350 Hz  
Augmentation/Coupure aigus  
..... ±6,0 dB/20 kHz (pas de 0,5 dB)  
Recoupement d'aigus ..... 3,5 kHz
- Zone2  
Augmentation/Coupure basses  
..... ±6,0 dB/50 Hz (pas de 0,5 dB)  
Recoupement de basses ..... 350 Hz  
Augmentation/Coupure aigus  
..... ±6,0 dB/20 kHz (pas de 0,5 dB)  
Recoupement d'aigus ..... 3,5 kHz

- Caractéristiques de filtre  
( $f_c=40/60/80/90/100/110/120/160/200$  Hz)  
H.P.F. (Avant, Central, Surround, Surround arrière) : Petite)  
..... 12 dB/oct.  
L.P.F. (Caisson de graves)..... 24 dB/oct.

## Section vidéo

- Format de signal vidéo..... NTSC/PAL/SECAM
- Niveau du signal vidéo  
Composite ..... 1 V<sub>c-c</sub>/75 Ω  
Entrée vidéo  
Y..... 1 V<sub>c-c</sub>/75 Ω  
Pb/Pr ..... 0,7 V<sub>p-p</sub>/75 Ω
- Niveau d'entrée vidéo maximum..... 1,5 V<sub>p-p</sub>
- Rapport signal/bruit..... 60 dB ou plus
- Réponse en fréquence sortie moniteur  
Composantes (MONITOR OUT/ZONE OUT)  
..... 5 Hz à 100 MHz, ±3 dB

## Section FM

- Gamme de syntonisation  
[Modèle pour le Canada] ..... 87,5 MHz à 107,9 MHz  
[Autres modèles] ..... 87,50 MHz à 108,00 MHz
- Seuil de sensation douloureuse à 50 dB (IHF, 1 kHz, 100 % MOD.)  
Mono..... 3 μV (20,8 dBf)
- Rapport signal/bruit (IHF)  
Mono/Stéréo ..... 65 dB/64 dB
- Distorsion harmonique (IHF, 1 kHz)  
Mono/Stéréo ..... 0,5 %/0,6 %
- Entrée d'antenne ..... 75 Ω asymétrique

## Section AM

- Gamme de syntonisation  
[Modèle pour le Canada] ..... 530 kHz à 1710 kHz  
[Autres modèles] ..... 531 kHz à 1611 kHz

## Généralités

- Alimentation  
[Modèle pour le Canada] ..... CA 120 V, 60 Hz  
[Modèle pour la Chine] ..... CA 220 V, 50 Hz  
[Modèle pour l'Australie] ..... CA 240 V, 50 Hz
- Consommation  
[Modèle pour le Canada] ..... 380 W  
[Autres modèles] ..... 420 W
- Consommation en veille  
Contrôle HDMI désactivé, Attente Inchangé désactivée, Veille  
du réseau désactivée  
..... 0,1 W  
Contrôle HDMI activé, Attente Inchangé activée (aucun  
signal), Veille du réseau désactivée  
..... 1,4 W  
Contrôle HDMI désactivé, Attente Inchangé désactivée, Veille  
du réseau activée, Bluetooth Standby désactivé  
Câblé..... 2,1 W  
Sans fil (Wi-Fi)..... 2,1 W  
Wireless Direct ..... 2,2 W  
Contrôle HDMI désactivé, Attente Inchangé désactivée,  
Veille du réseau activée (câblé), Bluetooth Standby activé  
..... 1,9 W  
Contrôle HDMI activé, Attente Inchangé activée (aucun  
signal), Veille du réseau activée (Wireless Direct), Bluetooth  
Standby activé  
..... 2,9 W
- Dimensions (L x H x P)  
..... 435 x 182 x 437 mm  
\* Pieds et embouts inclus
- Dimensions de référence (L x H x P)  
(quand l'antenne sans fil est déployée)  
..... 435 x 247 x 437 mm
- Poids ..... 14,7 kg

\*Les spécifications peuvent être modifiées sans avis préalable.

# Index

## Symboles

Point d'exclamation (!) 129, 134

Icône de verrouillage (🔒) 126

## Valeurs numériques

2ch Stereo 62

4K Ultra HD 153

7ch Stereo 62

## A

Adaptive DRC 97

ADVANCED SETUP 130

Affect. amp puiss. 112

Afficheur de la face avant, informations 95

AirPlay 82

Aléatoire 71, 74, 78

Amplificateur de puissance externe 26

ARC (Audio Return Channel) 153

Attente Inchangé 110

Attribution HDMI OUT2 124

Attribution prise d'entrée 125

Audio Decoder

(afficheur de la face avant, informations) 95

## B

Bluetooth 68

## C

Capteur de la télécommande 14

CINEMA DSP 60

CINEMA DSP 3D Mode 117

Compatibilité du signal HDMI 153

Compressed Music Enhancer 64

Configuration de base des enceintes 17

Connexion réseau 120

Contrôle via Internet 92

## D

Décodage direct 63

Decoder Off

(afficheur de la face avant, informations) 95

Décodeur d'ambiance 63

Dialogue 98, 128

DLNA 75

DMC (Digital Media Controller) 101

Dolby Atmos 17, 38, 59, 117

DSP Program

(afficheur de la face avant, informations) 95

## E

ECO 127

Égal. param. 115

Émissions radio AM 65

Émissions radio FM 65

Émissions radio Internet 79

Erreur

(signalement sur l'afficheur de la face avant) 144

Extra graves 98

## F

Favoris 81

Fiche banane 21

Filtre adresse MAC 121

Fonction de déclencheur 36, 126

Fonction SCENE 57

Fond d'écran 125

## H

HDCP 138, 139

## I

ID de télécommande 131

Impédance d'enceinte 16, 20, 130

Informations réseau 129

Informations sur le signal 128

iPod, lecture de contenu 69

iPod, lecture de contenu (AirPlay) 82

## L

Lecture dans plusieurs pièces 84

Lecture du contenu du dispositif de stockage USB 72

Lipsync 146

Luminosité (affichage avant) 125

## M

Menu Réglage 108

Message court 125

Minuterie 14, 90

Mise à jour du microprogramme 130, 132

Mise en sourdine 56, 90

Mode fête 90

## N

NAS, lecture de contenu 76

Nom du réseau 129

## O

Option menu 96

## P

Préréglage auto (Émissions radio FM) 67

Programme sonore 60, 61

Protect. mém. 126

Pure Direct 64

## R

Réglage de la fréquence de coupure  
(caisson de graves) 39

Réglage entrée 99

Réglage subwoofer 98

Réglages tonalité 97

Renommer 101, 104, 122

Répéter 71, 74, 78

Restauration des réglages par défaut 132

## S

Sans fil (Wi-Fi) 48, 120

Sauvegarde/récupération des réglages 132

Sélection de la langue des menus 37  
Sélection de stations préréglées (radio FM/AM) 66  
Sélection du format de signal HDMI 4K 132  
Signal test 115  
Sortie HDMI, sélection 56  
Système à 2.1 voies 18  
Système à 5.1 voies 18  
Système à 7.1 voies 17  
Système à 7.1+2 voies 17

## **V**

Veille Automatique 127  
Veille du réseau 121  
Virtual CINEMA FRONT 18, 62  
Virtual Presence Speaker (VPS) 17  
Virtual Surround Back Speaker (VSBS) 17, 117  
Volume initial 117, 124  
Volume maximum 116, 123  
Volume YPAO 97

## **W**

Wireless Direct 54, 120  
WPS 50

## **Y**

YPAO  
(Yamaha Parametric room Acoustic Optimizer) 39

## **Z**

Zone2 84, 123

