



Front Surround System
Système Surround Frontal

YAS-152

Owner's Manual
Mode d'emploi

C

English

Français



IMPORTANT SAFETY INSTRUCTIONS

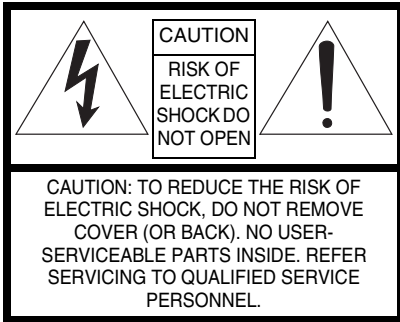

Explanation of Graphical Symbols



The lightning flash with arrowhead symbol, within an equilateral triangle, is intended to alert you to the presence of uninsulated "dangerous voltage" within the product's enclosure that may be of sufficient magnitude to constitute a risk of electric shock to persons.



The exclamation point within an equilateral triangle is intended to alert you to the presence of important operating and maintenance (servicing) instructions in the literature accompanying the appliance.

IMPORTANT

Please record the serial number of this unit in the space below.

MODEL:

Serial No.:

The serial number is located on the rear of the unit. Retain this Owner's Manual in a safe place for future reference.

FOR CANADIAN CUSTOMERS

To prevent electric shock, match wide blade of plug to wide slot and fully insert.
CAN ICES-3 (B)/NMB-3 (B)

- 1 Read these instructions.
- 2 Keep these instructions.
- 3 Heed all warnings.
- 4 Follow all instructions.
- 5 Do not use this apparatus near water.
- 6 Clean only with dry cloth.
- 7 Do not block any ventilation openings. Install in accordance with the manufacturer's instructions.
- 8 Do not install near any heat sources such as radiators, heat registers, stoves, or other apparatus (including amplifiers) that produce heat.
- 9 Do not defeat the safety purpose of the polarized or grounding-type plug. A polarized plug has two blades with one wider than the other. A grounding type plug has two blades and a third grounding prong. The wide blade or the third prong are provided for your safety. If the provided plug does not fit into your outlet, consult an electrician for replacement of the obsolete outlet.
- 10 Protect the power cord from being walked on or pinched particularly at plugs, convenience receptacles, and the point where they exit from the apparatus.
- 11 Only use attachments/accessories specified by the manufacturer.
- 12 Use only with the cart, stand, tripod, bracket, or table specified by the manufacturer, or sold with the apparatus. When a cart is used, use caution when moving the cart/apparatus combination to avoid injury from tip-over.
- 13 Unplug this apparatus during lightning storms or when unused for long periods of time.
- 14 Refer all servicing to qualified service personnel. Servicing is required when the apparatus has been damaged in any way, such as power-supply cord or plug is damaged, liquid has been spilled or objects have fallen into the apparatus, the apparatus has been exposed to rain or moisture, does not operate normally, or has been dropped.



We Want You Listening For A Lifetime



Yamaha and the Electronic Industries Association's Consumer Electronics Group want you to get the most out of your equipment by playing it at a safe level. One that lets the sound come through loud and clear without annoying blaring or distortion – and, most importantly, without affecting your sensitive hearing. Since hearing damage from loud sounds is often undetectable until it is too late, Yamaha and the Electronic Industries Association's Consumer Electronics Group recommend you to avoid prolonged exposure from excessive volume levels.

FCC INFORMATION (for US customers)

- 1 **IMPORTANT NOTICE: DO NOT MODIFY THIS UNIT!** This product, when installed as indicated in the instructions contained in this manual, meets FCC requirements. Modifications not expressly approved by Yamaha may void your authority, granted by the FCC, to use the product.
- 2 **IMPORTANT:** When connecting this product to accessories and/or another product use only high quality shielded cables. Cable/s supplied with this product MUST be used. Follow all installation instructions. Failure to follow instructions could void your FCC authorization to use this product in the USA.
- 3 **NOTE:** This product has been tested and found to comply with the requirements listed in FCC Regulations, Part 15 for Class "B" digital devices. Compliance with these requirements provides a reasonable level of assurance that your use of this product in a residential environment will not result in harmful interference with other electronic devices. This equipment generates/uses radio frequencies and, if not installed and used according to the instructions found in the users manual, may cause interference harmful to the operation of other electronic devices.
- 4 Compliance with FCC regulations does not guarantee that interference will not occur in all installations. If this product is found to be the source of interference, which can be determined by turning the unit "OFF" and "ON", please try to eliminate the problem by using one of the following measures:
 - 5 Relocate either this product or the device that is being affected by the interference.
 - 6 Utilize power outlets that are on different branch (circuit breaker or fuse) circuits or install AC line filter/s.
 - 7 In the case of radio or TV interference, relocate/reorient the antenna. If the antenna lead-in is 300 ohm ribbon lead, change the lead-in to coaxial type cable.
 - 8 If these corrective measures do not produce satisfactory results, please contact the local retailer authorized to distribute this type of product. If you can not locate the appropriate retailer, please contact Yamaha Corporation of America A/V Division 6600 Orangethorpe Ave., Buena Park, CA 90620.
 - 9 The above statements apply ONLY to those products distributed by Yamaha Corporation of America or its subsidiaries.

- This device complies with Part 15 of the FCC Rules and RSSGen of IC Rules.
 - Operation is subject to the following two conditions: 1) this device may not cause harmful interference, and 2) this device must accept any interference received including interference that may cause undesired operation.
- See the "Troubleshooting" section at the end of this manual if interference to radio reception is suspected.

FCC WARNING

Change or modifications not expressly approved by the party responsible for compliance could void the user's authority to operate the equipment.

NOTICE

This equipment has been tested and found to comply with the limits for a Class B digital device, pursuant to part 15 of the FCC Rules. These limits are designed to provide reasonable protection against harmful interference in residential installation. This equipment generates, uses and can radiate radio frequency energy and, if not installed and used in accordance with the instructions, may cause harmful interference to radio communications. However, there is no guarantee that interference will not occur in a particular installation. If this equipment does cause harmful interference to radio or television reception, which can be determined by turning the equipment off and on, the user is encouraged to try to correct the interference by one or more of the following measures:

- Reorient or relocate the receiving antenna.
- Increase the separation between the equipment and receiver.
- Connect the equipment into an outlet on a circuit different from that to which the receiver is connected.
- Consult the dealer or an experienced radio/TV technician for help.

This equipment complies with FCC/IC radiation exposure limits set forth for uncontrolled equipment and meets the FCC radio frequency (RF) Exposure Guidelines in Supplement C to OET65 and RSS-102 of the IC radio frequency (RF) Exposure rules. This equipment has very low levels of RF energy that it deemed to comply without maximum permissive exposure evaluation (MPE). But it is desirable that it should be installed and operated with at least 20 cm and more between the radiator and person's body (excluding extremities: hands, wrists, feet and ankles). This transmitter must not be co-located or operated in conjunction with any other antenna or transmitter.

PRÉCAUTIONS CONCERNANT LA SÉCURITÉ

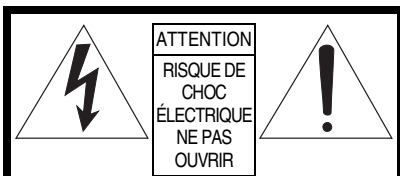

ATTENTION : POUR RÉDUIRE LES RISQUES D'INCENDIE ET DE DÉCHARGE ÉLECTRIQUE, NE PAS RETIRER LE COUVERCLE (OU LE PANNEAU ARRIÈRE). AUCUNE PIÈCE INTERNE NE PEUT ÊTRE CHANGÉE PAR L'UTILISATEUR. POUR L'ENTRETIEN, S'ADRESSER À UN PERSONNEL QUALIFIÉ.

Explication des symboles

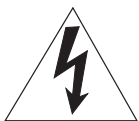

L'éclair avec une flèche à l'intérieur d'un triangle équilatéral est destiné à attirer l'attention de l'utilisateur sur la présence d'une « tension dangereuse » non isolée à l'intérieur du produit, pouvant être suffisamment élevée pour constituer un risque d'électrocution.



Le point d'exclamation à l'intérieur d'un triangle équilatéral est destiné à attirer l'attention de l'utilisateur sur la présence d'instructions importantes sur l'emploi ou de la maintenance (documentation) de l'appareil dans la documentation fournie.

IMPORTANT

Veillez enregistrer le numéro de série de cet appareil dans l'espace réservé à cet effet, ci-dessous.

MODÈLE :

No. de série :

Le numéro de série se trouve à l'arrière de l'appareil. Prière de conserver le mode d'emploi en lieu sûr pour toute référence future.

POUR LES CONSOMMATEURS CANADIENS

Pour éviter les chocs électriques, introduire la lame la plus large de la fiche dans la borne correspondante de la prise et pousser jusqu'au fond.
CAN ICES-3 (B)/NMB-3 (B)

- 1 Lire ces instructions.
- 2 Conserver ces instructions.
- 3 Tenir compte de tous les avertissements.
- 4 Suivre toutes les instructions.
- 5 Ne pas utiliser cet appareil à proximité de l'eau.
- 6 Nettoyer cet appareil avec un chiffon sec seulement.
- 7 Ne pas recouvrir les ailettes de ventilation. Installer l'appareil selon les instructions du fabricant.
- 8 Ne pas installer près d'une source de chaleur, comme un appareil de chauffage, une résistance électrique, un poêle, ou tout autre appareil (amplificateurs compris) produisant de la chaleur.
- 9 Ne pas désamortir le système de sécurité d'une fiche polarisée ou d'une fiche avec mise à la terre. Une fiche polarisée est munie de deux lames, dont l'une est plus large que l'autre. Une fiche avec mise à la terre est munie de deux lames et d'une broche de terre. La lame la plus large ou la troisième broche sont reliées à la terre pour des raisons de sécurité. Si la fiche fournie ne s'insère pas dans la prise, s'adresser à un électricien pour faire remplacer la prise obsolète.
- 10 Protéger le cordon d'alimentation de sorte qu'il ne risque pas d'être piétiné ou coincé, surtout au niveau des fiches, des prises et de sa sortie de l'appareil.
- 11 Utiliser seulement les fixations et accessoires spécifiés par le fabricant.
- 12 Utiliser seulement le chariot, socle, trépied, support ou meuble spécifié par le fabricant ou vendu avec l'appareil. Si un chariot est utilisé, faire attention de ne pas se blesser ou de le renverser pendant le transport de l'appareil.
- 13 Débrancher cet appareil pendant les orages électriques, ou s'il ne doit pas être utilisé pendant un certain temps.
- 14 Pour toute inspection s'adresser à un personnel qualifié. Une inspection est nécessaire en cas de dommage, quel qu'il soit, par exemple cordon d'alimentation ou fiche endommagée, liquide répandu ou objet tombé à l'intérieur de l'appareil, exposition de l'appareil à la pluie ou à l'humidité, fonctionnement anormal ou chute de l'appareil.



Nous vous souhaitons un plaisir musical durable



Yamaha et le Groupe des Entreprises Électroniques Grand Public de l'Association des Industries Electroniques vous demandent de tirer le meilleur parti de votre équipement tout en écoutant à un niveau non dommageable pour l'ouïe, c'est-à-dire un niveau où vous pouvez obtenir un son fort et clair, sans hurlement ni distorsion, mais sans aucun danger pour l'ouïe. Comme les sons trop forts causent des lésions auditives qui ne peuvent être détectées qu'à long terme, lorsqu'il est trop tard, Yamaha et le Groupe des Entreprises Electroniques Grand Public de l'Association des Industries Electroniques vous déconseillent l'écoute prolongée à des volumes excessifs.

Informations de la FCC (Pour les clients résidents aux États-Unis)

- 1 **AVIS IMPORTANT: NE PAS APPORTER DE MODIFICATIONS À CET APPAREIL!**
Ce produit est conforme aux exigences de la FCC s'il est installé selon les instructions du mode d'emploi. Toute modification non approuvée expressément par Yamaha peut invalider l'autorisation, accordée par la FCC, d'utiliser ce produit.
- 2 **IMPORTANT:** N'utiliser que des câbles blindés de haute qualité pour le raccordement de ce produit à des accessoires et/ou à un autre produit. Seuls les câbles fournis avec le produit DOIVENT être utilisés. Suivre les instructions concernant l'installation. Le non respect des instructions peut invalider l'autorisation, accordée par la FCC, d'utiliser ce produit aux États-Unis.
- 3 **REMARQUE:** Ce produit a été testé et déclaré conforme aux normes relatives aux appareils numériques de Classe « B », telles que fixées dans l'Article 15 de la Réglementation FCC. Ces normes sont destinées à assurer une protection suffisante contre les interférences nuisibles avec d'autres appareils électroniques dans une installation résidentielle. Cet équipement génère et utilise des fréquences radio qui, en cas d'installation et d'utilisation non conformes aux instructions du mode d'emploi, peuvent être à l'origine d'interférences empêchant d'autres appareils de fonctionner.
- 4 Cependant, la conformité à la Réglementation FCC ne garantit pas l'absence d'interférences dans une installation particulière. Si ce produit devait produire des interférences, ce qui peut être déterminé en « ÉTEIGNANT » et en « RALLUMANT » le produit, l'utilisateur est invité à essayer de corriger le problème d'une des manières suivantes:
- 5 Réorienter ce produit ou le dispositif affecté par les interférences.
- 6 Utiliser des prises d'alimentation branchées sur différents circuits (avec interrupteur de circuit ou fusible) ou installer un ou des filtres pour ligne secteur.
- 7 Dans le cas d'interférences radio ou TV, changer de place l'antenne et la réorienter. Si l'antenne est un conducteur plat de 300 ohms, remplacer ce câble par un câble de type coaxial.
- 8 Si ces mesures ne donnent pas les résultats escomptés, prière de contacter le détaillant local autorisé à commercialiser ce type de produit. Si ce n'est pas possible, prière de contacter Yamaha Corporation of America A/V Division, États-Unis, 6600 Orangethorpe Ave., Buena Park, CA 90620
- 9 Les déclarations précédentes NE concernent QUE les produits commercialisés par Yamaha Corporation of America ou ses filiales.

- Cet appareil est conforme à la Partie 15 du Règlement FCC et au RSS-Gen du Règlement IC.
- Le fonctionnement est soumis aux deux conditions suivantes: 1) Cet appareil ne peut pas causer d'interférences nuisibles et 2) Cet appareil doit recevoir toutes les interférences, y compris celles pouvant entraîner des problèmes de fonctionnement. Consultez le mode d'emploi si vous soupçonnez que la réception radio subit des interférences.

AVERTISSEMENT FCC

Tout changement apporté sans l'approbation expresse du fabricant pourrait entraîner l'annulation du droit d'utilisation de l'appareil.

REMARQUE

Cet appareil a été testé et il s'est avéré être conforme aux limites déterminées pour un appareil numérique de Classe B, conformément à la partie 15 du Règlement FCC. Ces limites sont destinées à offrir une protection raisonnable contre les interférences nuisibles pouvant survenir en cas d'utilisation de ce produit dans un environnement domestique. Cet appareil produit, utilise et peut émettre de l'énergie radioélectrique et, s'il n'est pas installé conformément aux instructions, peut provoquer des interférences radio. Il n'est toutefois pas garanti qu'aucune interférence ne se produira dans le cas d'une installation donnée. Si l'appareil provoque des interférences nuisibles à la réception de programmes radio ou de télévision, ce qui peut être déterminé en éteignant, puis en allumant l'appareil, l'utilisateur est prié de tenter de corriger le problème en prenant l'une ou plusieurs des mesures suivantes:

- Réorienter ou déplacer l'antenne réceptrice.
- Éloigner davantage l'appareil du récepteur.
- Raccorder l'appareil à une prise d'un circuit différent de celui du récepteur.
- Consulter le revendeur ou un technicien radio/télé expérimenté.

Cet appareil est conforme aux limites FCC/IC d'exposition aux rayonnements définies pour les appareils non commandés et satisfait aux directives d'exposition aux fréquences radio (RF) FCC de l'Annexe C des règlements OET65 et RSS-102 d'exposition aux fréquences radio (RF) IC. Cet appareil possède des niveaux d'énergie RF très bas, considérés conformes aux taux d'exposition maximum autorisés (MPE) non contrôlés. Mais il est toutefois préférable d'installer et d'utiliser l'appareil en conservant une distance minimum de 20 cm entre l'émetteur et toute personne (sauf les extrémités: mains, poignets, pieds et chevilles).

Ce émetteur ne peut pas être placé à proximité de ou utilisé conjointement avec tout autre émetteur ou antenne.

CAUTION: READ THIS BEFORE OPERATING YOUR UNIT.

- To assure the finest performance, please read this manual carefully. Keep it in a safe place for future reference.
- Install this unit in a well ventilated, cool, dry, clean place - away from direct sunlight, heat sources, vibration, dust, moisture, and/or cold. For proper ventilation, allow the following minimum clearances. Top: 10 cm (4 in), Rear: 10 cm (4 in), Sides: 10 cm (4 in)
- Locate this unit away from other electrical appliances, motors, or transformers to avoid humming sounds.
- Do not expose this unit to sudden temperature changes from cold to hot, and do not locate this unit in an environment with high humidity (i.e. a room with a humidifier) to prevent condensation inside this unit, which may cause an electrical shock, fire, damage to this unit, and/or personal injury.
- Avoid installing this unit where foreign objects may fall onto this unit and/or this unit may be exposed to liquid dripping or splashing. On the top of this unit, do not place:
 - Other components, as they may cause damage and/or discoloration on the surface of this unit.
 - Burning objects (i.e. candles), as they may cause fire, damage to this unit, and/or personal injury.
 - Containers with liquid in them, as they may fall and liquid may cause electrical shock to the user and/or damage to this unit.
- Do not cover this unit with a newspaper, tablecloth, curtain, etc. in order not to obstruct heat radiation. If the temperature inside this unit rises, it may cause fire, damage to this unit, and/or personal injury.
- Do not plug in this unit to a wall outlet until all connections are complete.
- Do not operate this unit upside-down. It may overheat, possibly causing damage.
- Do not use force on switches, knobs and/or cords.
- When disconnecting the power cable from the wall outlet, grasp the plug; do not pull the cable.
- Do not clean this unit with chemical solvents; this might damage the finish. Use a clean, dry cloth.
- Only voltage specified on this unit must be used. Using this unit with a higher voltage than specified is dangerous and may cause fire, damage to this unit, and/or personal injury. Yamaha will not be held responsible for any damage resulting from use of this unit with a voltage other than specified.
- To prevent damage by lightning, keep the power cable and outdoor antennas disconnected from a wall outlet or the unit during a lightning storm.
- Do not attempt to modify or fix this unit. Contact qualified Yamaha service personnel when any service

is needed. The cabinet should never be opened for any reasons.

- When not planning to use this unit for long periods of time (i.e. vacation), disconnect the AC power plug from the wall outlet.
- Be sure to read the “Troubleshooting” section on common operating errors before concluding that this unit is faulty.
- Before moving this unit, press  to set this unit in standby mode, and disconnect the power supply cable from the wall outlet.
- Condensation will form when the surrounding temperature changes suddenly. Disconnect the power supply cable from the outlet, then leave the unit alone.
- Install this unit near the wall outlet and where the AC power plug can be reached easily.
- The batteries shall not be exposed to excessive heat such as sunshine, fire or like.
- Secure placement or installation is the owner’s responsibility. Yamaha shall not be liable for any accident caused by improper placement or installation of speakers.

Notes on remote controls and batteries

- Do not spill water or other liquids on the remote control.
- Do not drop the remote control.
- Do not leave or store the remote control in the following places:
 - places of high humidity, such as near a bath
 - places of high temperatures, such as near a heater or a stove
 - places of extremely low temperatures
 - dusty places
- Do not expose the remote control sensor of this unit to direct sunlight or lighting such as inverted fluorescent lamps.
- If the batteries grow old, the effective operation range of the remote control decreases considerably. If this happens, replace the batteries with two new ones as soon as possible.
- Do not use old batteries together with new ones.
- Do not use different types of batteries (such as alkaline and manganese batteries) together. Read the packaging carefully as these different types of batteries may have the same shape and color.
- Exhausted batteries may leak. If the batteries have leaked, dispose of them immediately. Avoid touching the leaked material or letting it come into contact with clothing, etc. Clean the battery compartment thoroughly before installing new batteries.

- Do not throw away batteries with general house waste. Dispose of them correctly in accordance with your local regulations.
- Keep batteries away from children. If a battery is accidentally swallowed, contact your doctor immediately.
- When not planning to use the remote control for long periods of time, remove the batteries from the remote control.
- Do not charge or disassemble the supplied batteries.

WARNING

TO REDUCE THE RISK OF FIRE OR ELECTRIC SHOCK, DO NOT EXPOSE THIS UNIT TO RAIN OR MOISTURE.

As long as this unit is connected to the AC wall outlet, it is not disconnected from the AC power source even if you turn off this unit by . In this state, this unit is designed to consume a very small quantity of power.

(Power key)

Turns on the power of this unit or sets it to the standby mode.

Do not use this unit within 22 cm (9 inches) of persons with a heart pacemaker implant or defibrillator implant.

Radio waves may affect electro-medical devices. Do not use this unit near medical devices or inside medical facilities.

Contents

Supplied items	2
Features	2
Part names and functions (sound bar)	3
Installations.....	4
Connections	5
Operations.....	6
Listening to the sound from a BLUETOOTH device.....	8
Listening to the sound from external devices.....	10
Analog connection of an external device (game console)	10
Analog connection of a portable device.....	10
Settings.....	11
Controlling the sound bar with TV remote control (TV remote control learning function).....	11
Controlling the TV via the sound bar (when the TV's remote control sensor is blocked).....	13
Using an external subwoofer.....	13
Initializing the settings of the sound bar.....	14
Troubleshooting	15
Specifications	18

About this manual

- This manual explains operations using the supplied remote control.
- Marks used in this manual

NOTE

This indicates precautions for use of the product and its feature limitations.

HINT

This indicates supplementary explanations for better use.

PDF versions of this manual can be downloaded from the following website.
<http://download.yamaha.com/>

Supplied items

Make sure you have received all of the following items.

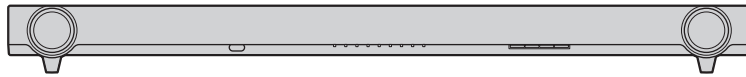

Sound bar (YAS-152)

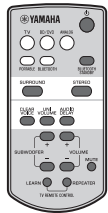

Remote control

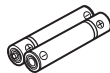

Battery x 2
(AAA, R03, UM4)



Optical cable (1.5 m [4.9 ft])

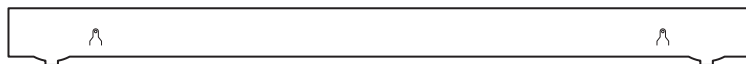

Mounting template

* Using when attaching the sound bar to a wall

Features

Enjoy powerful and realistic sound from the sound bar with built-in subwoofer, and easy installation and connection to a TV and other devices.

- **AIR SURROUND XTREME** 

Enjoy high-quality surround sound with a realistic sound effect (p.7).

- **Clear voice**

Make voice sound (such as dialogues and narrations) clear (p.7).

- **UniVolume** 

Maintain consistent volume between channels, programs, commercials and sound sources (p.7).

- **Bluetooth® connection** 

Play back sound from a connected *Bluetooth* device (p.8).

- **TV remote control learning function**

Operate the sound bar with the TV's remote control (p.11)

- **TV Remote Repeater function**

Enable the transmission of TV remote control signals via the sound bar when you cannot operate your TV from the remote control because the remote control sensor of the TV is blocked by the sound bar (p.13).

Part names and functions (sound bar)

Sound bar (front panel)

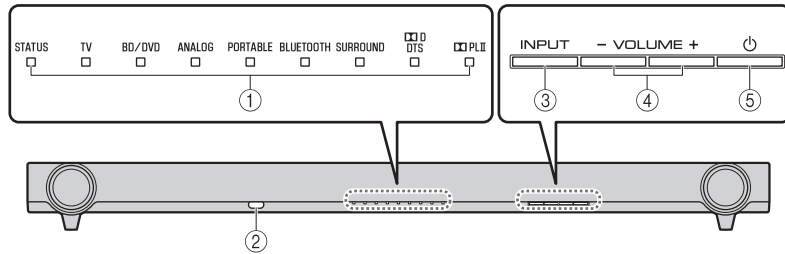

① Indicators

Indicate the status of the sound bar.
The indicators will dim automatically if no operations are performed for 5 seconds.

② Remote control sensor

Receives infrared signals from the remote control of the sound bar (p.6).
Receives infrared signals from the TV remote control when the TV Remote Repeater function is enabled (p.13).

③ INPUT key

Selects an input source to be played back (p.6).

④ VOLUME (+/-) keys

Adjust the volume (p.6).

⑤ (power) key

Turns on or off (standby) the sound bar (p.7).

HINT

- The sound bar will be automatically turned off when one of the following conditions is met.
 - No operations for 8 hours
 - No audio input and no operations for 30 minutes

Sound bar (rear panel)

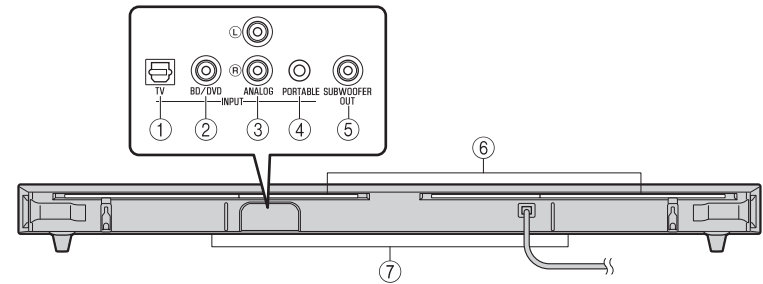

① TV input jack

For connecting to a TV with an optical cable.

② BD/DVD input jack

For connecting to a playback device, such as a Blu-ray Disc (BD) player, with a coaxial digital cable.

③ ANALOG input jacks

For connecting an external device with an RCA stereo cable.

④ PORTABLE input jack

For connecting a portable device with a 3.5 mm stereo mini plug cable.

⑤ SUBWOOFER OUT jack

For connecting an external subwoofer with a monaural pin cable.
The default setting is for the built-in subwoofer. The setting has to be changed to output signal to an external subwoofer (p.13).

⑥ TV Remote Repeater

Transmits TV remote control signals received at the remote control sensor to the TV (p.13).

⑦ Dual built-in subwoofers

The built-in subwoofers are located in the bottom part of the sound bar.

Installations

Place the sound bar on a flat surface such as on top of a TV cabinet.

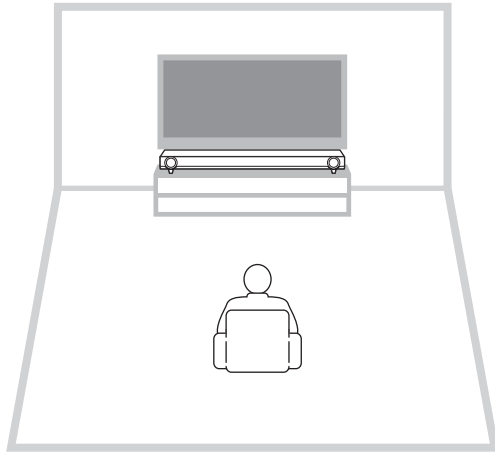

Cautions

- Do not place the sound bar on/under any other devices such as BD player in a pile. Doing so may cause a malfunction due to vibrations.
- Do not touch the grille on the front and bottom of the sound bar.
- The sound bar contains acoustic suspension speakers. Do not place magnetically sensitive items (hard disk drive, etc.) near the sound bar.
- Depending on your installation environment, it may be better to connect the sound bar and external devices (such as a TV) before installing the sound bar.
- Do not place the sound bar within 50 mm (2") of the TV. The wall mount brackets on the rear panel can be removed as necessary.

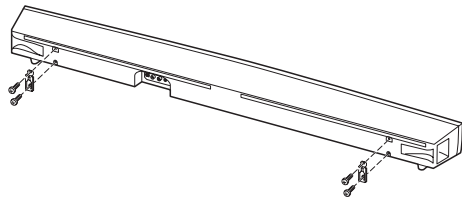

Removing the stands

When the sound bar blocks the view of the lower part of the TV screen or the remote control sensor of the TV, remove the stands (18 mm [3/4"]) of the sound bar to adjust its height.

HINT

- Use the TV Remote Repeater function (p.13) to transmit TV remote control signals via the sound bar.

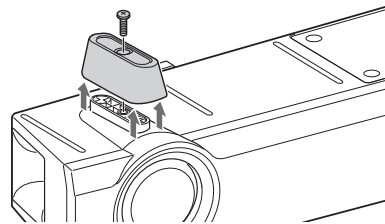

NOTE

- Keep the stands and screws in a safe place for future use.

Attaching the sound bar to a wall

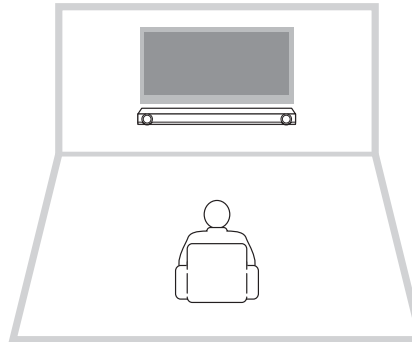

Cautions

- When installing the sound bar on a wall, all installation work must be performed by a qualified contractor or dealer. The customer must never attempt to perform this installation work. Improper or inadequate installation could cause the sound bar to fall, resulting in personal injury.
- Do not attach the sound bar to a wall that is made of weak materials such as plaster or veneered woods. Doing so may cause the sound bar to fall.
- Make sure you use commercially available screws that can support the weight of the installation (specified in Step 2 on the right). Using clamps other than specified screws, such as short screws, nails, and two-sided tape, may cause the sound bar to fall.

How to install on the wall

1 Attach the mounting template on a wall and mark for the screw holes.

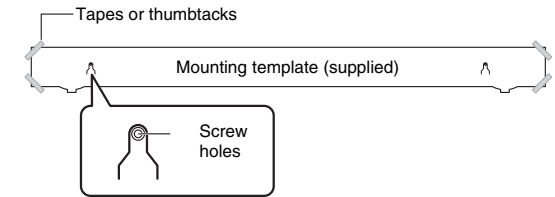

2 Remove the mounting template from the wall and install the commercially available screws at the marks on the wall.

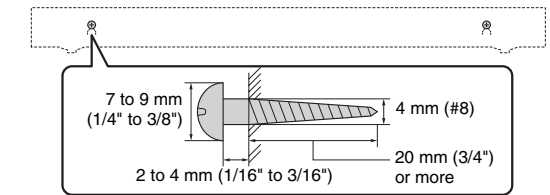

3 Hang the sound bar on the screws.

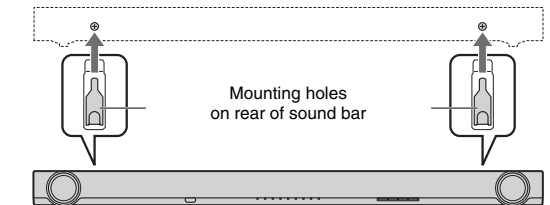

Cautions

- Fix the cables in place where they will not become loose. If your foot or hand accidentally gets caught on a loose cable, the sound bar may fall.
- Check that the sound bar is fixed securely after the installation. Yamaha will bear no responsibility for any accidents caused by improper installations.

Connections

Connect to a TV (or other peripheral device).

CAUTIONS

- Do not connect the power cable of the sound bar to the AC wall outlet before making connections.
- Do not use excessive force when inserting the cable plug. Doing so may damage the cable plug or AC wall outlet.

1 Connect the TV and sound bar with the optical cable (supplied).

Remove the cap of the optical cable and check the direction of the plug.



2 Connect the power cable of the sound bar to an AC wall outlet.

3 Set the TV as follows.

- Set the TV volume to minimum.
- Disable the TV built-in speaker output (if available).

HINT

- If a setting to disable the speaker output is not available on your TV, you may disable it by connecting headphones to the headphone jack on the TV. For details, refer to the manuals of the TV.
- The TV and BD/DVD input jacks support the following audio signals.
 - PCM (2ch)
 - Dolby Digital (up to 5.1 channels)
 - DTS Digital Surround (up to 5.1 channels)
- See the following pages for details on other connections.
 - For analog and portable devices (p.10).
 - For an external subwoofer (p.13).

Sound bar (rear)

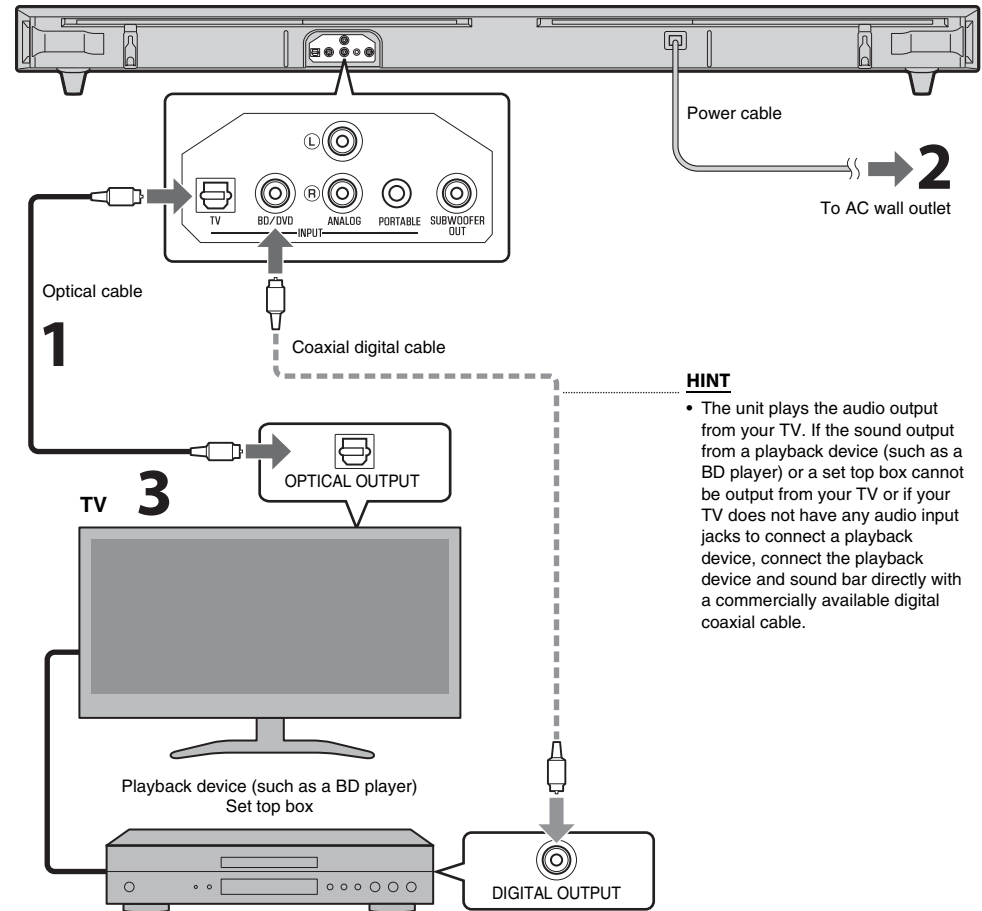

HINT

- The unit plays the audio output from your TV. If the sound output from a playback device (such as a BD player) or a set top box cannot be output from your TV or if your TV does not have any audio input jacks to connect a playback device and sound bar directly with a commercially available digital coaxial cable.

Operations

Preparing the remote control

Peel off the protection sheet before use.

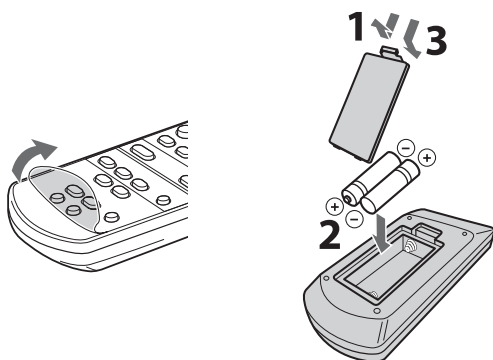

Operating range of the remote control

Remain within the operating range shown below.

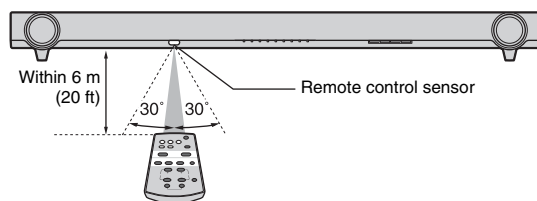

Indicators

The indicators on the front panel flash or light up, to indicate the operation and setting status.

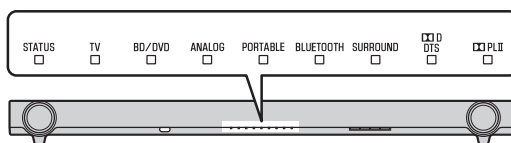

Input keys

Select an input source to be played back.

- TV** TV audio
- BD/DVD** Audio from a device connected to the BD/DVD input jack
- ANALOG** Audio from a device connected to the ANALOG input jack
- PORTABLE** Audio from a device connected to the PORTABLE input jack
- BLUETOOTH** .. Audio from a *Bluetooth* connected device

The indicator for the selected input source lights up. (Example: when TV is selected)



HINT

- To play audio of the playback device connected to the TV or to watch videos of the playback device, set the TV's input source to the playback device.
- For details on *Bluetooth* connection, refer to "Listening to the sound from a *BLUETOOTH* device" (p.8).

SUBWOOFER keys (+/-)

Adjust the volume of the subwoofer.



VOLUME keys (+/-)

Adjust the volume of the sound bar.



LEARN key

Sets the sound bar to the TV remote control learning mode (p.11).

REPEATER key

Enables/disables the TV Remote Repeater function (p.13).

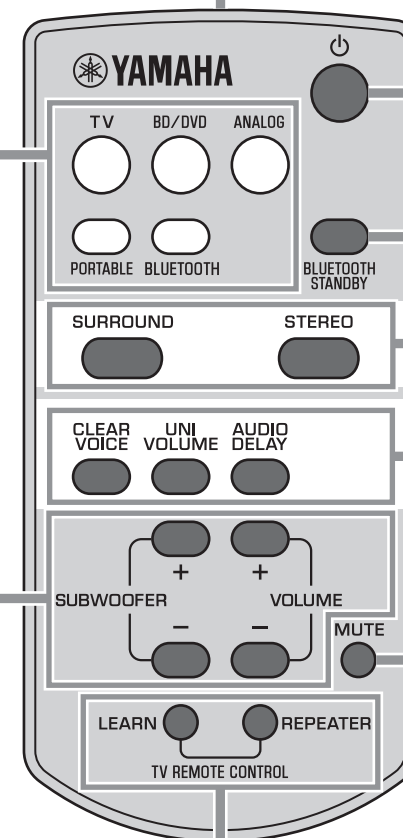

Remote control signal transmitter

Transmits infrared signals.

(power) key

Turns on or off (standby) the sound bar.

STATUS ■ Green (turned on)

STATUS ■ Red (Bluetooth standby)

STATUS □ Off (turned off)

BLUETOOTH STANDBY key

Enables/disables the *Bluetooth* standby mode. (p.9).

SURROUND and STEREO keys

Switch between surround and stereo (2-channel) playback. When surround playback is selected, you can enjoy a realistic sound effect using Yamaha's exclusive AIR SURROUND XTREME.

SURROUND ■ **SURROUND** Lights up (surround playback)

STEREO □ **SURROUND** Off (stereo playback)

HINT

- When 2-channel stereo signals are played in surround, the  PLII indicator lights up.

 PLII Lights up (Dolby Pro Logic II)

MUTE key

Mutes the audio output. Press the key again to unmute.



CLEAR VOICE key

Enables/disables the clear voice function.

When this function is enabled, you can enjoy clear voice sounds while watching movies, TV dramas, news programs or sports programs.



UNIVOLUME key

Enables/disables the UniVolume function.

When this function is enabled, consistent volume is maintained between channels, programs, commercials and sound sources.



HINT

- The UniVolume function is automatically disabled when BLUETOOTH or PORTABLE is selected as the input source.

AUDIO DELAY key

Adjusts the audio delay to synchronize the sound with the video when the video image on the TV may seem delayed with respect to the sound. Follow the procedure below to adjust the audio delay.

- 1 **Hold down AUDIO DELAY for more than 3 seconds.**

The left most indicator flashes.



- 2 **Press SUBWOOFER to adjust the audio delay.**



Smaller delay (–)

Larger delay (+)

- 3 **To finish the adjustment, press AUDIO DELAY.**

HINT

- The adjustment will be finished automatically if no operations are performed for 20 seconds.

Decoder indication

The sound bar supports the following audio signals. You can check the type of the input audio signal by the color of the indicator.



Auto-sleep function

The sound bar will be automatically turned off when one of the following conditions is met.

- No operations for 8 hours
- No audio input and no operations for 30 minutes

Listening to the sound from a BLUETOOTH device

You can listen to the wireless sound from a *Bluetooth* device, such as a smartphone or digital music player. See also the operating manual of the *Bluetooth* device for more details.

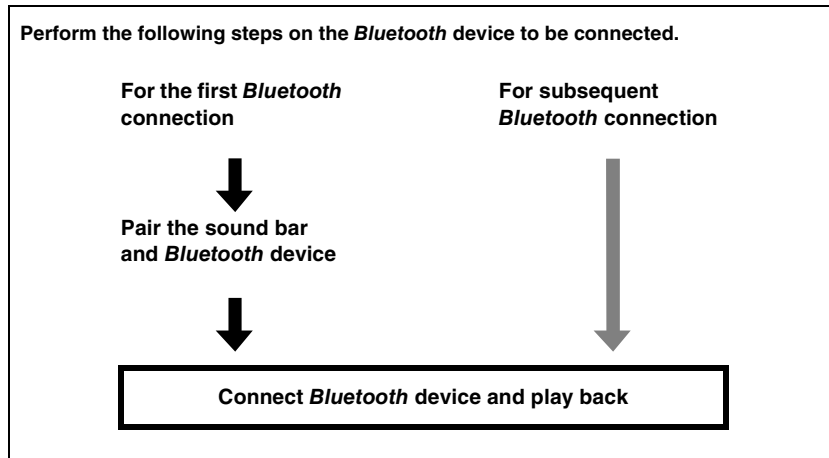
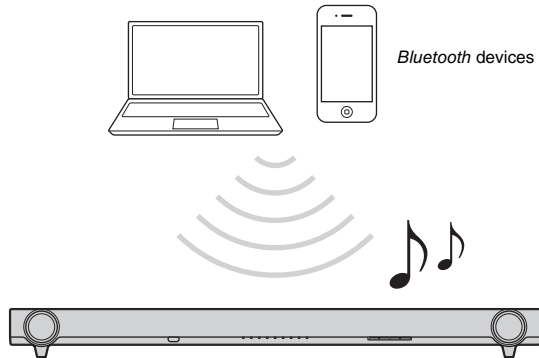

Pairing a *Bluetooth* device with the sound bar

When connecting to a *Bluetooth* device for the first time, “pairing” between the device and sound bar is required. Once “pairing” is completed, subsequent connection will be made automatically.

1 Press the **BLUETOOTH** key on the supplied remote control to select *Bluetooth* as the input source.

The **BLUETOOTH** indicator on the front panel lights up in green.





2 Turn on the *Bluetooth* compatible device to be paired, and perform pairing.

The operation varies depending on the device. Refer to the operation manual of the device.

3 Select “YAS-152 Yamaha” in the *Bluetooth* device list on the device.

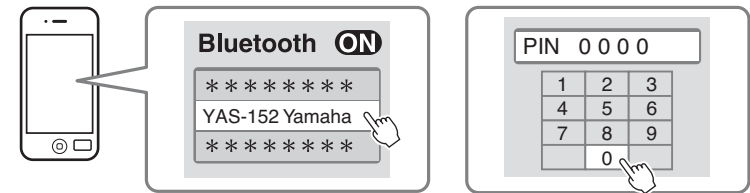
If a passkey (PIN) is required, enter the number “0000”.



When pairing is completed,  or a completion message appears.

NOTE

- Perform pairing with the *Bluetooth* device and sound bar within 10 meters (33 ft) of each other.
- Up to eight *Bluetooth* devices can be paired with the sound bar. If a ninth device is paired, the oldest pairing information is deleted.
- If pairing information for a device is deleted, to use that device again, pairing of the device is required again.
- If a *Bluetooth* device is already connected to the sound bar, terminate that *Bluetooth* connection, then perform pairing with the new device.
- Refer to “Troubleshooting” (p.15) for troubleshooting *Bluetooth* connection.

Playing back audio from a *Bluetooth* device on the sound bar

1 Press the **BLUETOOTH** key on the supplied remote control to select *Bluetooth* as the input source.

The **BLUETOOTH** indicator on the front panel lights up in green.



Lights up

2 Turn on the *Bluetooth* device.

When *Bluetooth* connection is made correctly, the **BLUETOOTH** indicator of the sound bar flashes 3 times.



Flashes 3 times

3 Play back a song on the device.

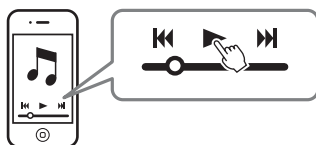

NOTE

- Perform *Bluetooth* connection with the device and sound bar within 10 meters (33 ft) of each other.
- It may be necessary to select “YAS-152 Yamaha” in the *Bluetooth* device list again, in the event that a connection problem occurs. You may have to change the output setting to output audio to the unit, depending on the *Bluetooth* device you are using.
- Adjust the volume level of the *Bluetooth* device as required.
- If a *Bluetooth* device is already connected to the unit, terminate that *Bluetooth* connection, then connect with the new device.

Terminating *Bluetooth* connection

Bluetooth connection is terminated in the following cases. When the *Bluetooth* connection is terminated, the **BLUETOOTH** indicator flashes once.

- The *Bluetooth* compatible device is turned off.
- The **BLUETOOTH** key is pressed for more than 3 seconds.
- The sound bar is turned off.

Using the *Bluetooth* standby mode

The *Bluetooth* standby mode allows you to turn on (or off) the sound bar automatically, that interlocked by the operation of the *Bluetooth* device.

How to set

With the sound bar turned on, hold down the **BLUETOOTH STANDBY** key for more than 3 seconds.

Holding down the **BLUETOOTH STANDBY** key for 3 seconds each time toggles the mode between enabled and disabled.



Flash 3 times (enabled), flash once (disabled)

When the *Bluetooth* standby mode is enabled and the sound bar is turned off, the **STATUS** indicator lights up in red.



Lights up (red)

Functions available on *Bluetooth* devices with *Bluetooth* standby mode enabled

Power on interlock function (when the sound bar is turned off)

When *Bluetooth* connection is made on the device, the sound bar will turn on and will be ready to play back sound from the device.

Power off interlock function (when the sound bar is turned on)

The sound bar will be turned off when *Bluetooth* connection is terminated on a *Bluetooth* device. (Only when **BLUETOOTH** is selected as the input source.)

Using the Home Theater Controller application

By installing the dedicated free application “Home Theater Controller” to a *Bluetooth* device, such as a smartphone, you can perform various operations easily and conveniently with the *Bluetooth* device. (Setting items: basic operation, sound-field, sound adjustments)

For details on “Home Theater Controller”, see the product information on our website.

Listening to the sound from external devices

Analog connection of an external device (game console)

You can connect an external device, such as a game console, to the ANALOG input jacks of the sound bar with an RCA stereo cable.

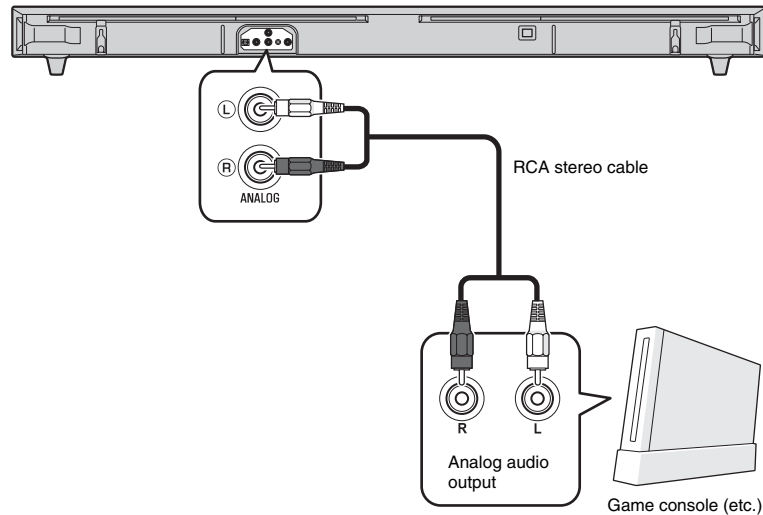

NOTE

- Make sure the left (L) and right (R) channels are connected correctly.
- Select the ANALOG key on the remote control for the input source.

Analog connection of a portable device

You can connect a portable device, such as a portable music player, to the PORTABLE input jacks of the sound bar with a 3.5 mm stereo mini plug cable.

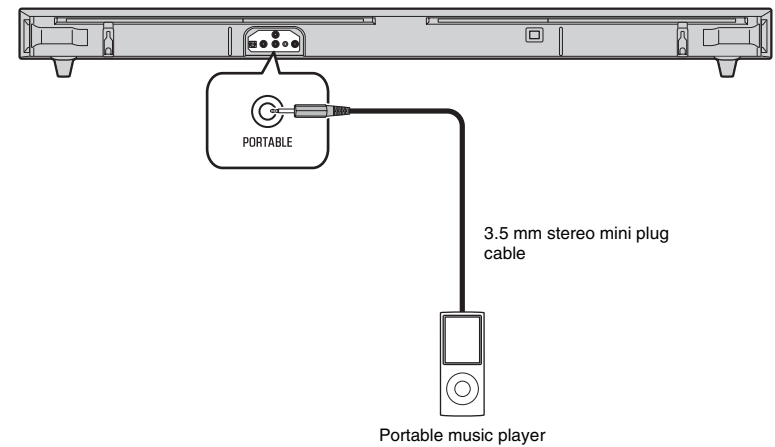

NOTE

- Select the PORTABLE key on the remote control for the input source.
- Adjust the volume level of the portable device as required.

Settings

Controlling the sound bar with TV remote control (TV remote control learning function)

You can use the TV remote control to turn on/off the sound bar or adjust its volume by having the sound bar learn the TV remote control signals.

NOTE

- This function is available only when your TV remote control uses infrared signals.
- Depending on the installation conditions or settings of the sound bar, both the sound bar and TV will receive the TV remote control signals and operate simultaneously.

1 Turn off the TV and sound bar.

2 Hold down the LEARN key on the supplied remote control for more than 3 seconds to set the sound bar to the learning mode.

When the sound bar is in the learning mode, the indicators on the front panel flash as shown below.



NOTE

- Steps 3 to 6 require only the TV remote control and the keys on the front panel of the sound bar. The remote control of the sound bar is not necessary.

3 Make the sound bar learn the mute operation.

3-1 Press INPUT on the front panel of the sound bar.



3-2 While pointing your TV remote control at the remote control sensor, hold down the mute key for more than 1 second twice or three times.

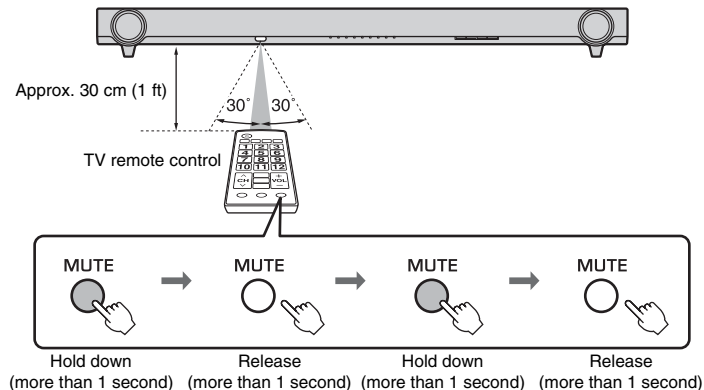

Result	Bleep/buzzer	Indicators
Successfully learned	Once	Lights up
Learning has failed * Repeat from Step 3-1.	Twice	Flash

4 Make the sound bar learn the volume (-) operation.

4-1 Press VOLUME (-) on the front panel of the sound bar.



4-2 While pointing your TV remote control at the remote control sensor, hold down the volume (-) key for more than 1 second twice or three times.

Result	Bleep/buzzer	Indicators
Successfully learned	Once	Lights up
Learning has failed * Repeat from Step 4-1.	Twice	Flash

Continued →

5 Make the sound bar learn the volume (+) operation.

5-1 Press VOLUME (+) on the front panel of the sound bar.



5-2 While pointing your TV remote control at the remote control sensor, hold down the volume (+) key for more than 1 second twice or three times.

Result	Bleep/buzzer	Indicators
Successfully learned	Once	Lights up
Learning has failed * Repeat from Step 5-1.	Twice	Flash

6 Make the sound bar learn the power operation.

6-1 Press  (power) on the front panel of the sound bar.



6-2 While pointing your TV remote control at the remote control sensor, hold down the power key for more than 1 second twice or three times.

Result	Bleep/buzzer	Indicators
Successfully learned	Once	Lights up
Learning has failed * Repeat from Step 6-1.	Twice	Flash

7 To finish the learning mode, press the LEARN or (power) key on the supplied remote control.

This completes the necessary settings. Now you can operate the sound bar with the TV remote control's power key or volume keys.

HINT

- The learning mode will be finished automatically if no operations are performed for 5 minutes.
- Set the TV volume to minimum. When you turn up the volume of the sound bar with the TV remote control, the volume of the TV may be turned up at the same time. In this case, follow Step 3 in "Connections" (p.5) to change the TV setting.

Clearing all learned operations

1 With the sound bar turned off, hold down the LEARN key on the supplied remote control for more than 3 seconds. (for entering the learning mode)

When the sound bar is in the learning mode, the indicators on the front panel flash as shown below.



2 Hold down INPUT on the front panel of the sound bar for more than 3 seconds.



If the clearing is completed, you will hear the bleep sound three times.

3 Press the LEARN or  (power) key on the supplied remote control.

Controlling the TV via the sound bar (when the TV's remote control sensor is blocked)

When the TV Remote Repeater function is enabled, the sound bar receives TV remote control signals at the TV remote control sensor (on front) and transmits the signals from the TV Remote Repeater (on rear). This function is useful when you cannot operate your TV from the remote control because the remote control sensor of the TV is blocked by the sound bar.

NOTE

- This function is available only when your TV remote control uses infrared signals.

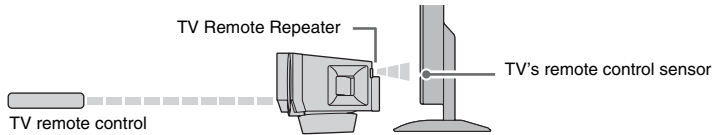

1 Turn on the sound bar.

2 Hold down the REPEATER key on the supplied remote control for more than 3 seconds to enable/disable the TV Remote Repeater function.



This completes the necessary settings. When the TV Remote Repeater function is enabled, you can operate your TV from the TV remote control via the sound bar.

HINT

- The TV Remote Repeater function is disabled by default.
- If the power cable of the sound bar is connected to an AC wall outlet and when the TV Remote Repeater function is enabled, the function is usable even when the sound bar is turned off.
- If you have made the sound bar learn the volume (+) operation (p.12), the volume of the TV may be turned up when you turn up the volume of the sound bar with the TV remote control. In this case, follow Step 3 in "Connections" (p.5) to change the TV setting.
- You can check the status of the TV Remote Repeater function by the center indicator when turning on the sound bar.

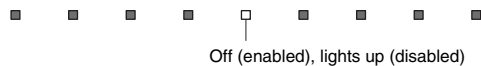

Using an external subwoofer

The sound bar has dual built-in subwoofers; however, you can connect an external subwoofer. Perform the following steps to change the setting when using an external subwoofer.

1 Connect the sound bar to the external subwoofer with a pin cable.

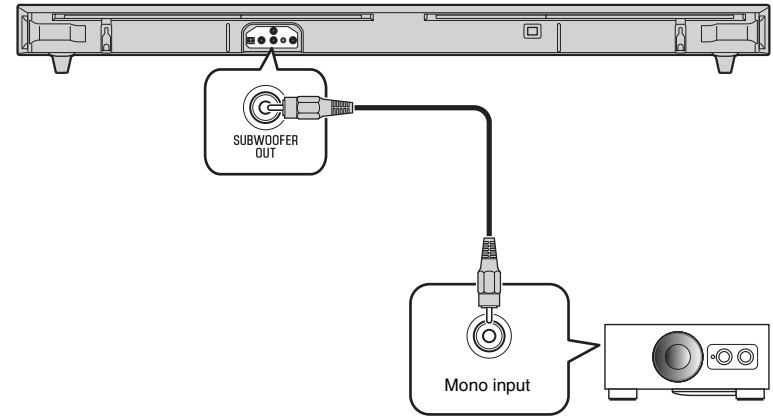

2 With the sound bar turned off, hold down the SUBWOOFER (-) key on the supplied remote control for more than 5 seconds.

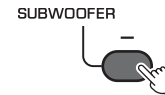

The sound bar turns on and the external subwoofer is selected.

You can check the status of the subwoofer setting by the ANALOG indicator when turning on the sound bar.

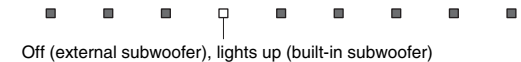

To select the built-in subwoofers again, hold down the SUBWOOFER (+) key of the remote control for more than 5 seconds.

NOTE

- The default output setting is for the built-in subwoofers.
- The built-in subwoofer and external subwoofer cannot be used simultaneously.
- Use an external subwoofer with built-in amplifier.

Initializing the settings of the sound bar

Follow the procedure below to initialize the sound bar.

- 1 Turn off the sound bar.**
- 2 Hold down  (power) on the front panel of the sound bar for more than 3 seconds.**

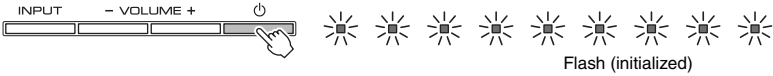

Troubleshooting

Refer to the table below when the unit does not function properly. If the problem you are experiencing is not listed below or if the instructions below do not help, turn off the unit, disconnect the power cable, and contact the nearest authorized Yamaha dealer or service center.

First, check the following:

- ① **The power cables of the sound bar, TV and playback devices (such as BD players) are connected to AC wall outlets securely.**
- ② **The sound bar, TV and playback devices (such as BD players) are turned on.**
- ③ **The connectors of each cable are securely inserted in to jacks on each device.**

Power and system

Problem	Cause	Remedy
The power turns off immediately.	The auto-sleep function worked. The sound bar will be automatically turned off when one of the following conditions is met. - No operations for 8 hours - No audio input and no operations for 30 minutes	--
	The internal microcomputer is frozen, due to an external electric shock (such as lightning or excessive static electricity) or to a drop in the power supply voltage.	Hold down (⏻) (power) on the front panel of the sound bar for more than 10 seconds to reboot it. (If the problem persists, disconnect the power cable from the AC wall outlet and plug it again.)
The power cannot be turned on.	The protection circuitry has been activated three times consecutively. (If you try to turn on the power in this condition, the STATUS indicator flashes.)	For product protection, the power cannot be turned on. Unplug the power cable from the AC wall outlet and contact the nearest authorized Yamaha dealer or service center.
The sound bar is not reacting.	The internal microcomputer is frozen, due to an external electric shock (such as lightning or excessive static electricity) or to a drop in the power supply voltage.	Hold down (⏻) (power) on the front panel of the sound bar for more than 10 seconds to reboot it. (If the problem persists, disconnect the power cable from the AC wall outlet and plug it again.)
The sound bar operates by itself.	Another <i>Bluetooth</i> device is being operated nearby.	Terminate <i>Bluetooth</i> connection of the sound bar and connect the sound bar and device again.

TV's 3D glasses do not work.	The sound bar is blocking the 3D glasses transmitter of your TV.	Check the position of the 3D glasses transmitter of your TV and adjust the position of the sound bar. If necessary, remove the stands of the sound bar (p.4).
-------------------------------------	--	---

Audio

Problem	Cause	Remedy
No sound.	Another input source is selected.	Select an appropriate input source (p.6).
	The mute function is activated.	Cancel the mute function (p.7).
	The volume is too low.	Turn up the volume (p.6).
No sound is coming from the subwoofer.	The volume of the subwoofer is too low.	Turn up the volume of the subwoofer (p.6).
	The playback source does not contain low-frequency signals.	--
	The subwoofer setting is not correct.	With the sound bar turns off, hold down the SUBWOOFER key (+ or -) on the remote control for more than 5 seconds to switch the subwoofer setting (p.13).
The volume decreases when the sound bar is turned on.	The automatic volume adjustment function worked. To prevent excessive loudness, the sound bar automatically controls its volume within a certain level when the sound bar is turned on.	If necessary, turn up the volume (p.6).
No surround effect.	Stereo playback is selected.	Select surround playback (p.7).
	The volume is too low.	Turn up the volume (p.6).
	The TV or playback device is set to output 2-channel audio (such as PCM) only.	Change the digital audio output setting on the TV or playback device.
Noise is heard.	The sound bar is too close to another digital or high-frequency device.	Move those devices away from the sound bar.

Remote control

Problem	Cause	Remedy
The sound bar cannot be controlled using the remote control.	The sound bar is out of the operating range.	Use the remote control within the operating range (p.6).
	The batteries are weak.	Replace with new batteries (p.6).
	The remote control sensor of the sound bar is exposed to direct sunlight or strong lighting.	Adjust the lighting angle, or reposition the sound bar.
The TV cannot be controlled using the TV remote control.	The remote control sensor of the TV is blocked by the sound bar.	Use the TV Remote Repeater function (p.13) or remove the stands of the sound bar so that the TV remote control sensor is not blocked (p.4).
	There may be any problem with the TV or TV remote control.	Refer to the manuals of the TV.
The TV cannot be controlled by using the TV Remote Repeater function.	The TV Remote Repeater function is disabled.	Enable the TV Remote Repeater function (p.13).
	The TV remote control does not use infrared signals. (Some remote controls may not work even if it uses infrared signals.)	The TV Remote Repeater function cannot be used in this case. Adjust the position of the sound bar so that the remote control sensor of the TV is not blocked by the sound bar and use the TV remote control to operate the TV.
	The sound bar and TV are too close or too far from one another.	Move the sound bar away from the TV more than 50 mm (2") (p.4). If necessary, remove or attach the stands of the sound bar (p.4).
	There is any obstacle (such as cables) between the sound bar and TV.	Remove the obstacle between the sound bar and TV.

The sound bar does not learn TV remote control operations.	The TV remote control key was not held down long enough.	Hold down the key for more than 1 second twice or three times (p.11).
	The TV remote control does not use infrared signals. (Some remote controls may not work even if it uses infrared signals.)	The TV remote control learning function cannot be used in this case. Use the supplied remote control to operate the sound bar.
	The position where you operated the TV remote control is not appropriate.	Operate the TV remote control at the appropriate position (p.11).
	The batteries of the TV remote control are weak.	Replace with new batteries.
	The remote control sensor of the sound bar is exposed to direct sunlight or strong lighting.	Adjust the lighting angle, or reposition the sound bar.
	The transmission of the remote control signal was disturbed by the TV screen light.	Turn off the TV and perform the learning operation again (p.11).
Sound is coming from the TV when the sound bar volume is turned up with the TV remote control. (when TV remote control learning function is used)	Audio output is enabled on the TV.	Change the TV setting to disable the TV speaker output. If a setting to disable the speaker output is not available on your TV, try the following methods. - Connect headphones to the headphone jack on the TV. - Set the TV volume to minimum.
	The power of the sound bar and of the TV switch in the opposite direction. (For example, the TV is turned off if the sound bar is turned on.) (when TV remote control learning function is used)	The power of the TV was on when you performed the learning operation. Press the power key on the TV and  (power) on the front panel of the sound bar to turn on them and then press the power key on the TV remote control to turn off them.

Bluetooth

Problem	Cause	Remedy
Cannot make the sound bar paired with the Bluetooth device.	BLUETOOTH is not selected as the input source.	Select BLUETOOTH as the input source.
	The device does not support A2DP.	Perform pairing operations with a device which supports A2DP.
	A <i>Bluetooth</i> adaptor, etc. that you want to pair with the sound bar has a password other than "0000".	Use a <i>Bluetooth</i> adaptor, etc. whose password is "0000".
	The sound bar and device are too far apart.	Move the device closer to the sound bar.
	There is a device (microwave oven, wireless LAN, etc.) outputs signals in the 2.4 GHz frequency band nearby.	Move this unit away from the device that is emitting radio frequency signals.
	Another <i>Bluetooth</i> device is connected.	Terminate current <i>Bluetooth</i> connection, and perform pairing with the new device.
Cannot make a Bluetooth connection.	Another <i>Bluetooth</i> device is connected.	The sound bar cannot make multiple <i>Bluetooth</i> connections. Terminate current <i>Bluetooth</i> connection, and make connection for the desired device.
	More than nine devices are paired and the oldest pairing information is deleted.	Perform pairing again. The sound bar can retain pairing information for up to eight devices. When pairing a ninth device, the oldest pairing information will be deleted.

No sound is produced or the sound is interrupted during playback.	The <i>Bluetooth</i> connection of the sound bar with the device is disconnected.	Perform <i>Bluetooth</i> connection operations again (p.8).
	The sound bar and device are too far apart.	Move the device closer to the sound bar.
	There is a device (microwave oven, wireless LAN, etc.) outputs signals in the 2.4 GHz frequency band nearby.	Move this unit away from the device that is emitting radio frequency signals.
	The device's <i>Bluetooth</i> function is off.	Activate the <i>Bluetooth</i> function of the device.
	The device is not set to send <i>Bluetooth</i> audio signals to the sound bar.	Check that the <i>Bluetooth</i> function of the device is set properly.
	Playback on the device has not been performed.	Perform playback on the device.
	The device's volume is set to minimum.	Turn up the volume level.

Specifications

Item		Sound Bar (YAS-152)
Amplifier Section	Maximum Rated Output Power	Front L/R 30 W x 2 ch
		Subwoofer 60 W
Front Speaker Section	Type	Acoustic suspension type (Non-magnetic shielding type)
	Driver	6.5 cm (2-1/2") cone x 2
	Frequency Response	150 Hz to 22 kHz
Subwoofer Section	Type	Bass reflex type (Non-magnetic shielding type)
	Driver	8.5 cm (3-1/4") cone x 2
	Frequency Response	45 Hz to 150 Hz
Decoder	Supported audio signal (TV, BD/DVD)	PCM (2ch) Dolby Digital DTS Digital Surround
Input Jacks	Digital (Optical)	1 (TV)
	Digital (Coaxial)	1 (BD/DVD)
	Analog (RCA)	1 (ANALOG)
	Analog (Mini-plug)	1 (PORTABLE)
Output Jack	Analog (RCA)	1 (SUBWOOFER OUT)
Bluetooth	Bluetooth version	Ver. 2.1 +EDR
	Supported protocols	A2DP
	Supported codecs	SBC, AAC
	Wireless output	Bluetooth Class 2
	Maximum communication distance	10 m ([33 ft] without obstructions)

General	Power Supply	U.S.A. and Canada models: AC 120 V, 60Hz Taiwan model: AC 110 V, 60Hz Other models: AC 220—240 V, 50/60Hz
	Power Consumption	22 W
	Standby Power Consumption	Less than 0.5 W
	Dimensions (W x H x D)	1200 x 90 x 128 mm (not including stands and brackets) (47-1/4" x 3-1/2" x 5")
		1200 x 108 x 136 mm (including stands and brackets) (47-1/4" x 4-1/4" x 5-3/8")
Weight	4.8 kg (10.6 lbs)	

* Specifications are subject to change without notice.



This system employs new technologies and algorithms that make it possible to achieve 7-channel surround sound with only front speakers, and without using wall reflections.

UniVolume

"UniVolume" is a trademark of Yamaha Corporation.



Bluetooth is a registered trademark of the Bluetooth SIG and is used by Yamaha in accordance with a license agreement.



Manufactured under license from Dolby Laboratories. Dolby, Pro Logic and the double-D symbol are trademarks of Dolby Laboratories.



Manufactured under license under U.S. Patent Nos: 5,956,674; 5,974,380; 6,487,535 & other U.S. and worldwide patents issued & pending. DTS, the Symbol, & DTS and the Symbol together are registered trademarks & DTS Digital Surround and the DTS logos are trademarks of DTS, Inc. Product includes software. © DTS, Inc. All Rights Reserved.

"Blu-ray Disc™", "Blu-ray™", and the logos are trademarks of the Blu-ray Disc Association.

Bluetooth

- *Bluetooth* is a technology for wireless communication between devices within an area of about 10 meters (33 ft) employing the 2.4 GHz frequency band, a band which can be used without a license.

Handling Bluetooth communications

- The 2.4 GHz band used by *Bluetooth* compatible devices is a radio band shared by many types of equipment. While *Bluetooth* compatible devices use a technology minimizing the influence of other components using the same radio band, such influence may reduce the speed or distance of communications and in some cases interrupt communications.
- The speed of signal transfer and the distance at which communications is possible differs according to the distance between the communicating devices, the presence of obstacles, radio wave conditions and type of equipment.
- Yamaha does not guarantee all wireless connections between this unit and devices compatible with *Bluetooth* function.

ATTENTION : LISEZ CE QUI SUIT AVANT D'UTILISER VOTRE APPAREIL.

- Pour utiliser l'appareil au mieux de ses possibilités, lisez attentivement ce mode d'emploi. Conservez-le soigneusement pour référence.
- Installez cet appareil audio dans un endroit bien aéré, frais, sec et propre - à l'abri de la lumière directe du soleil, des sources de chaleur ou de vibration, des poussières, de l'humidité et du froid. Pour une ventilation correcte, respectez les espaces libres conseillés lors de l'installation.
Au-dessus: 10 cm, À l'arrière: 10 cm, Sur les côtés: 10 cm
- Placez l'appareil loin des équipements, moteurs et transformateurs électriques, pour éviter les rfrelements parasites.
- N'exposez pas l'appareil à des variations brutales de température, ne le placez pas dans un environnement très humide (par exemple dans une pièce contenant un humidificateur) car cela peut entraîner la condensation d'humidité à l'intérieur de l'appareil qui elle-même peut être responsable de décharge électrique, d'incendie, de dommage à l'appareil ou de blessure corporelle.
- Évitez d'installer l'appareil dans un endroit où des objets peuvent tomber, ainsi que là où l'appareil pourrait être exposé à des éclaboussures ou des gouttes d'eau. Sur le dessus de l'appareil, ne placez pas:
 - d'autres appareils qui peuvent endommager la surface de l'appareil ou provoquer sa décoloration.
 - des objets se consommant (par exemple, une bougie) qui peuvent être responsables d'incendie, de dommage à l'appareil ou de blessure corporelle.
 - des récipients contenant des liquides qui peuvent être à l'origine de décharge électrique ou de dommage à l'appareil.
- Ne couvrez pas l'appareil d'un journal, d'une nappe, d'un rideau, etc. car cela empêcherait l'évacuation de la chaleur. Toute augmentation de la température intérieure de l'appareil peut être responsable d'incendie, de dommage à l'appareil ou de blessure corporelle.
- Ne branchez pas la fi che du câble d'alimentation de l'appareil sur une prise secteur aussi longtemps que tous les raccordements n'ont pas été effectués.
- Ne pas faire fonctionner l'appareil à l'envers. Il risquerait de chauffer et d'être endommagé.
- N'exercez aucune force excessive sur les commutateurs, les boutons et les cordons.
- Pour débrancher la fi che du câble d'alimentation au niveau de la prise secteur, saisissez la fi che et ne tirez pas sur le câble.
- Ne nettoyez pas l'appareil au moyen d'un solvant chimique, ce qui pourrait endommager la finition. Utilisez un chiffon sec et propre.
- N'alimentez l'appareil qu'à partir de la tension prescrite. Alimenter l'appareil sous une tension plus élevée est dangereux et peut être responsable d'incendie, de dommage à l'appareil ou de blessure corporelle. Yamaha ne saurait être tenue responsable des dommages résultant de l'alimentation de l'appareil sous une tension autre que celle prescrite.
- Pour empêcher tout dommage causé par les éclairs, déconnectez la câble d'alimentation et toute antenne extérieure de la prise murale pendant un orage.
- Ne tentez pas de modifier ni de réparer l'appareil. Consultez le service Yamaha compétent pour toute réparation qui serait requise. Le coffret de l'appareil ne doit jamais être ouvert, quelle que soit la raison.
- Si vous envisagez de ne pas vous servir de l'appareil pendant une longue période (par exemple, pendant les vacances), débranchez la fi che du câble d'alimentation au niveau de la prise secteur.
- Lisez la section intitulée « Guide de dépannage » où figurent une liste d'erreurs de manipulation communes avant de conclure que l'appareil présente une anomalie de fonctionnement.
- Avant de déplacer l'appareil, appuyez sur  pour placer l'appareil en veille puis débranchez la fi che du câble d'alimentation au niveau de la prise secteur.
- La condensation se forme lorsque la température ambiante change brusquement. En ce cas, débranchez la fi che du câble d'alimentation et laissez l'appareil reposer.
- Installez cet appareil à proximité de la prise secteur et à un emplacement où la fi che du câble d'alimentation est facilement accessible.
- Les piles ne doivent pas être exposées à une chaleur extrême, par exemple au soleil, à une flamme, etc.
- Le propriétaire est responsable d'installer correctement les composants. Yamaha ne peut être tenue responsable de toute installation incorrecte des enceintes.

Remarques à propos des télécommandes et piles

- Ne renversez aucun liquide sur la télécommande.
- Ne laissez pas tomber la télécommande.
- Ne laissez pas et ne rangez pas la télécommande dans les endroits suivants :
 - endroits très humides, par exemple près d'une baignoire
 - endroits très chauds, par exemple près d'un poêle ou d'un appareil de chauffage
 - endroits très froids
 - endroits poussiéreux
- N'exposez pas le capteur de télécommande de ce système à la lumière directe du soleil ou à une lampe fluorescente à onduleur.
- Si les piles sont vieilles, la portée de la télécommande risque de diminuer considérablement. Le cas échéant, remplacez les piles le plus rapidement possible par deux piles neuves.
- N'utilisez pas à la fois des piles neuves et des piles usagées.
- N'utilisez pas non plus des piles de deux types différents (par exemple, des piles alcalines et des piles au manganèse). Lisez les instructions de l'emballage, car ces types de piles peuvent être de forme et de couleur différentes.
- Des piles épuisées risquent de fuir. En cas de fuite, jetez les piles immédiatement. Évitez de toucher le liquide qui a fui et veillez à ce qu'il n'entre pas en contact avec vos vêtements, etc. Nettoyez soigneusement le logement d'insertion des piles avant d'insérer de nouvelles piles.
- Ne jetez pas les piles avec les ordures ménagères. Mettez-les au rebut conformément aux réglementations locales en vigueur.
- Tenez les piles à l'écart des enfants. En cas d'ingestion accidentelle, contactez immédiatement un médecin.
- Si vous pensez ne pas utiliser la télécommande pendant une période prolongée, retirez les piles.
- Ne chargez pas et ne démontez pas les piles fournies.

AVERTISSEMENT

POUR RÉ DUIRE LES RISQUES D'INCENDIE OU DE SECOURS ÉLECTRIQUE, N'EXPOSEZ PAS CET APPAREIL À LA PLUIE OU À L'HUMIDITÉ.

Aussi longtemps qu'il est branché sur la prise de courant, cet appareil n'est pas déconnecté du secteur, même si vous le mettez hors tension à l'aide de la touche . Dans cet état, l'appareil consomme une très faible quantité de courant.

(touche d'alimentation)

Cette touche permet de mettre l'appareil sous tension ou en mode veille.

N'utilisez pas cet appareil à moins de 22 cm des personnes disposant d'un stimulateur cardiaque ou d'un défibrillateur.

Les ondes radio peuvent avoir une incidence sur les équipements électroniques médicaux. N'utilisez pas cet appareil à proximité d'équipements médicaux ou à l'intérieur d'institutions médicales.

Table des matières

Éléments livrés	2
Fonctions	2
Noms de pièces et fonctions (barre de son).....	3
Installations.....	4
Raccordements	5
Fonctionnement	6
Écoute du son à partir d'un appareil BLUETOOTH	8
Écoute du son à partir d'appareils externes	10
Connexion analogique d'un appareil externe (console de jeux).....	10
Connexion analogique d'un appareil portable.....	10
Réglages	11
Contrôle de la barre de son avec la télécommande du téléviseur (fonction d'apprentissage de la télécommande du téléviseur).....	11
Contrôle du téléviseur via la barre de son (lorsque l'accès au capteur de la télécommande sur le téléviseur est obstrué)	13
Utilisation d'un caisson de graves externe	14
Initialisation des réglages de la barre de son.....	14
Guide de dépannage	15
Caractéristiques techniques	18

Quelques mots sur ce mode d'emploi

- Ce mode d'emploi décrit les opérations réalisables avec la télécommande fournie.
- Symboles utilisés dans ce mode d'emploi

REMARQUE

Ce symbole signale les précautions à prendre concernant l'utilisation du produit et les limites de ses fonctions.

ASTUCE

Ce symbole signale des explications supplémentaires permettant une meilleure utilisation.

Pour télécharger ce mode d'emploi au format PDF, consultez le site Web suivant :
<http://download.yamaha.com/>

Éléments livrés

Assurez-vous d'avoir reçu l'ensemble des éléments suivants :

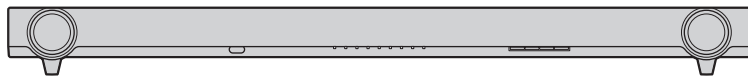

Barre de son (YAS-152)

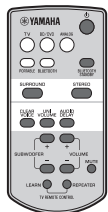

Télécommande

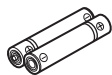

Pile x 2
(AAA, R03, UM4)

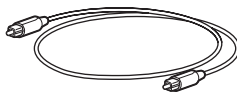

Câble optique (1,5 m)

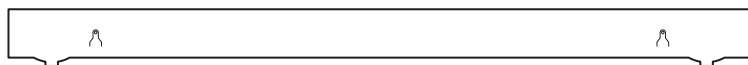

Gabarit pour le montage

* Utilisation en cas de fixation de la barre de son à un mur

Fonctions

Profitez d'un son réaliste et puissant grâce à cette barre de son dotée d'un caisson de graves intégré ; facile à installer, elle se connecte rapidement à un téléviseur et à d'autres appareils.

• AIR SURROUND XTREME

Profitez d'un son surround de grande qualité avec des effets sonores réalistes (p.7).

• Clear voice

Les voix (dialogues et narrations, par exemple) sont distinctes (p.7).

• UniVolume /Volume

Le même volume est conservé entre les différents canaux, programmes, publicités et sources sonores (p.7).

• Connexion Bluetooth® Bluetooth®

Reproduisez le son d'un périphérique connecté via *Bluetooth* (p.8).

• Fonction d'apprentissage de la télécommande du téléviseur

Contrôle de la barre de son à l'aide de la commande du téléviseur (p.11)

• Fonction répétition de la télécommande du téléviseur

Transmission des signaux de la télécommande du téléviseur via la barre de son lorsque vous ne pouvez pas contrôler votre téléviseur à partir de la télécommande, en raison du blocage du capteur de cette dernière par la barre de son (p.13).

Noms de pièces et fonctions (barre de son)

Barre de son (panneau avant)

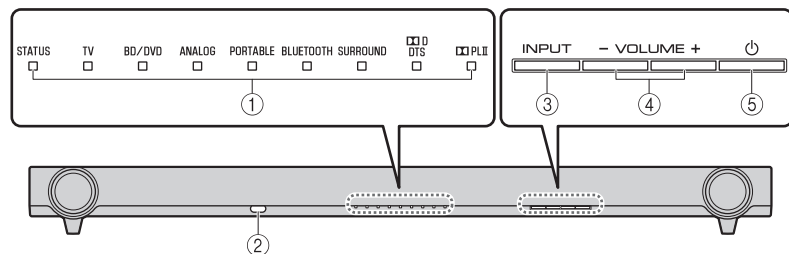

① Témoins

Indiquent l'état de la barre de son.
Les témoins s'estompent automatiquement après 5 secondes d'inactivité.

② Capteur de la télécommande

Reçoit les signaux émis par la télécommande de l'appareil (p.6).
Reçoit les signaux infrarouges émis par la télécommande du téléviseur lorsque la fonction de répétition de celle-ci est activée (p.13).

③ Touche INPUT

Sélection d'une source d'entrée à lire (p.6).

④ Touches VOLUME (+/-)

Ces touches permettent de régler le volume (p.6).

⑤ Touche (alimentation)

Cette touche permet de mettre barre de son sous ou hors tension (en veille) (p.7).

ASTUCE

- La barre de son est automatiquement mise hors tension lorsqu'une des conditions suivantes se présente :
 - aucune activité pendant 8 heures ;
 - aucune entrée audio ni activité pendant 30 minutes ;

Barre de son (panneau arrière)

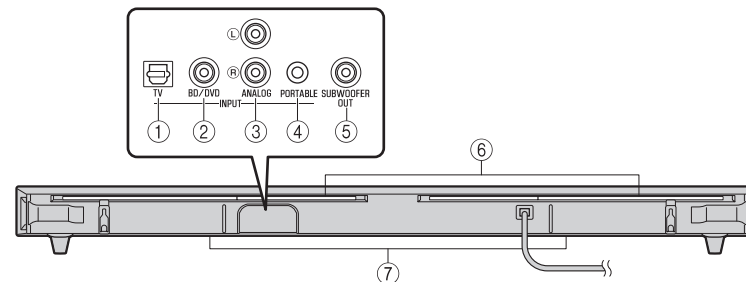

① Prise d'entrée TV

Permet le raccordement à un téléviseur à l'aide d'un câble optique.

② Prise d'entrée BD/DVD

Cette prise permet de raccorder un appareil de lecture, tel qu'un lecteur Blu-ray (BD), à l'aide d'un câble numérique coaxial.

③ Prises d'entrée ANALOG

Ces prises permettent de raccorder un appareil externe à l'aide d'un câble stéréo RCA.

④ Prise d'entrée PORTABLE

Cette prise permet de raccorder un appareil portable doté d'un câble stéréo avec mini-prise de 3,5 mm.

⑤ Prise SUBWOOFER OUT

Cette prise permet de raccorder un caisson de graves externe à l'aide d'un câble mono à broches.
Par défaut, la sortie est réglée sur le caisson de graves intégré. Ce réglage doit être modifié pour reproduire les signaux de sortie d'un caisson de graves externe (p.14).

⑥ Répétiteur de la télécommande du téléviseur

Transmet au téléviseur les signaux de la télécommande reçus par le capteur (p.13).

⑦ Deux caissons de graves intégrés

Les caissons de graves intégrés sont situés sous la barre de son.

Installations

Placez la barre de son sur une surface plane, sur le coffret d'un téléviseur par exemple.

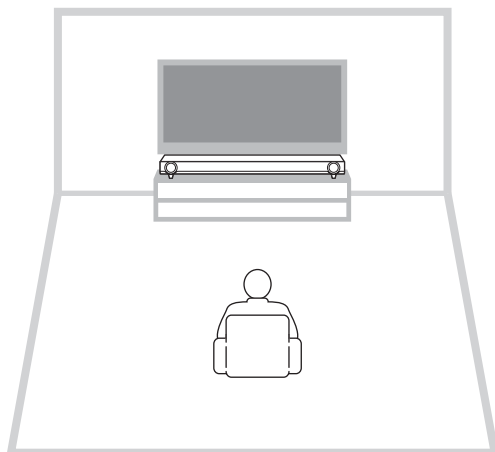

Précautions

- Ne placez pas la barre de son sur ou sous un autre appareil, tel qu'un lecteur Blu-ray ; en d'autres termes, évitez d'empiler les appareils. Un mauvais fonctionnement pourrait être provoqué par les vibrations.
- Ne touchez pas à la grille présente à l'avant et à l'arrière de la barre de son.
- La barre de son dispose d'enceintes acoustiques à suspension. Veillez à ne placer aucun objet sensible aux champs magnétiques (disques durs, par exemple) à proximité de la barre de son.
- Selon l'environnement, il peut être préférable de raccorder la barre de son et les appareils externes (tels qu'un téléviseur) avant d'installer la barre de son.
- Ne placez pas la barre de son à moins de 50 mm du téléviseur. Il est possible de retirer les supports muraux situés sur le panneau arrière lorsque cela est nécessaire.

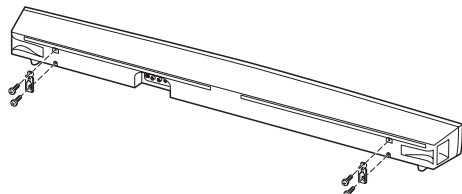

Retrait des supports

Si la barre de son obstrue la vue de la partie inférieure de l'écran du téléviseur ou du capteur de la télécommande sur le téléviseur, retirez les supports (18 mm) de la barre de son pour en ajuster la hauteur.

ASTUCE

- Utilisez la fonction de répétition de la télécommande du téléviseur (p.13) pour transmettre les signaux de la télécommande du téléviseur via la barre de son.

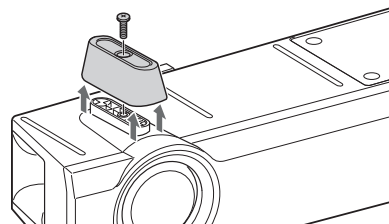

REMARQUE

- Conservez les supports et les vis dans un endroit sûr pour une utilisation ultérieure.

Fixation de la barre de son à un mur

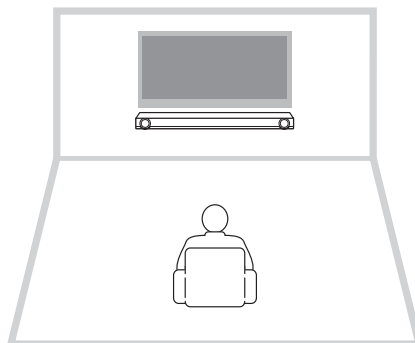

Précautions

- Si la barre de son doit être fixée à un mur, veillez à confier ce travail à une personne qualifiée ou à votre revendeur. Le client ne doit jamais essayer d'effectuer ce travail lui-même. Si l'installation n'est pas correcte ou si elle n'est pas adaptée, la barre de son risque en effet de tomber et des personnes peuvent être blessées.
- Ne tentez pas d'installer la barre de son sur un mur peu solide, notamment en plâtre ou en bois plaqué. La barre de son pourrait tomber.
- Assurez-vous d'utiliser des vis pouvant supporter le poids de l'installation (spécifié à l'étape 2 ci-contre). La barre de son risque de tomber si vous utilisez des éléments de fixation autres que les vis spécifiées, notamment des vis plus courtes, des clous ou du ruban double face.

Procédure d'installation sur un mur

1 Fixez le gabarit pour montage sur le mur et marquez l'emplacement des trous de vis.

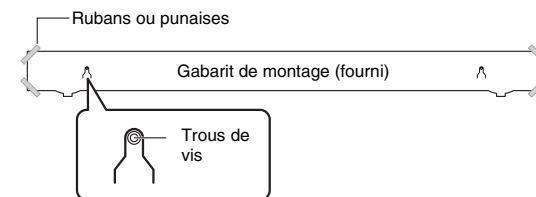

2 Retirez le gabarit pour montage sur le mur et installez les vis sur les repères présents sur le mur.

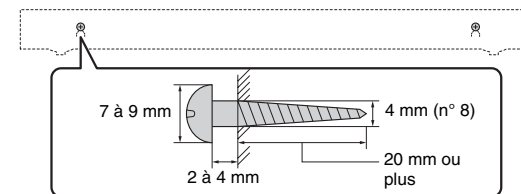

3 Accrochez la barre de son sur les vis.

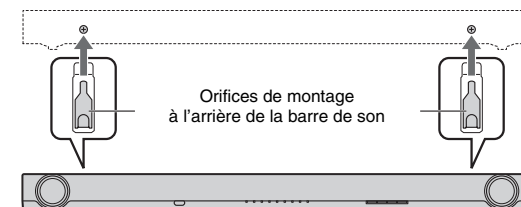

Précautions

- Fixez les câbles de telle sorte qu'ils soient tendus. Un câble lâche peut être accidentellement accroché d'une main ou d'un pied, ce qui peut provoquer la chute de la barre de son.
- Vérifiez que la barre de son est correctement fixée une fois l'installation terminée. Yamaha décline toute responsabilité en cas d'accidents provoqués par des installations incorrectes.

Raccordements

Raccordement à un téléviseur (ou à un autre appareil)

PRÉCAUTIONS

- Ne branchez pas le câble d'alimentation de la barre de son à la prise secteur avant de procéder aux raccordements.
- N'exercez aucune force excessive pour introduire la fiche. Vous risqueriez d'endommager la fiche du câble ou la prise murale.

1 Raccordez le téléviseur à la barre de son à l'aide du câble optique (fourni).

Retirez le capuchon du câble optique et vérifiez le sens de la fiche.



2 Branchez le câble d'alimentation de la barre de son à une prise secteur.

3 Réglez le téléviseur comme suit :

- Réglez le son du téléviseur au minimum.
- Désactivez la sortie des enceintes intégrées du téléviseur (le cas échéant).

ASTUCE

- Si aucun réglage ne permet de désactiver la sortie des enceintes sur votre téléviseur, vous pouvez connecter des écouteurs à la prise pour écouteurs de votre téléviseur. Consultez la documentation du téléviseur.
- Les prises d'entrée TV et BD/DVD prennent en charge les formats audio suivants.
 - PCM (2 canaux)
 - Dolby Digital (jusqu'à 5.1 canaux)
 - DTS Digital Surround (jusqu'à 5.1 canaux)
- Consultez les pages suivantes pour obtenir de plus amples informations sur les autres types de raccordement.
 - Pour les périphériques analogiques et portables (p.10).
 - Pour un caisson de graves externe (p.14).

Barre de son (arrière)

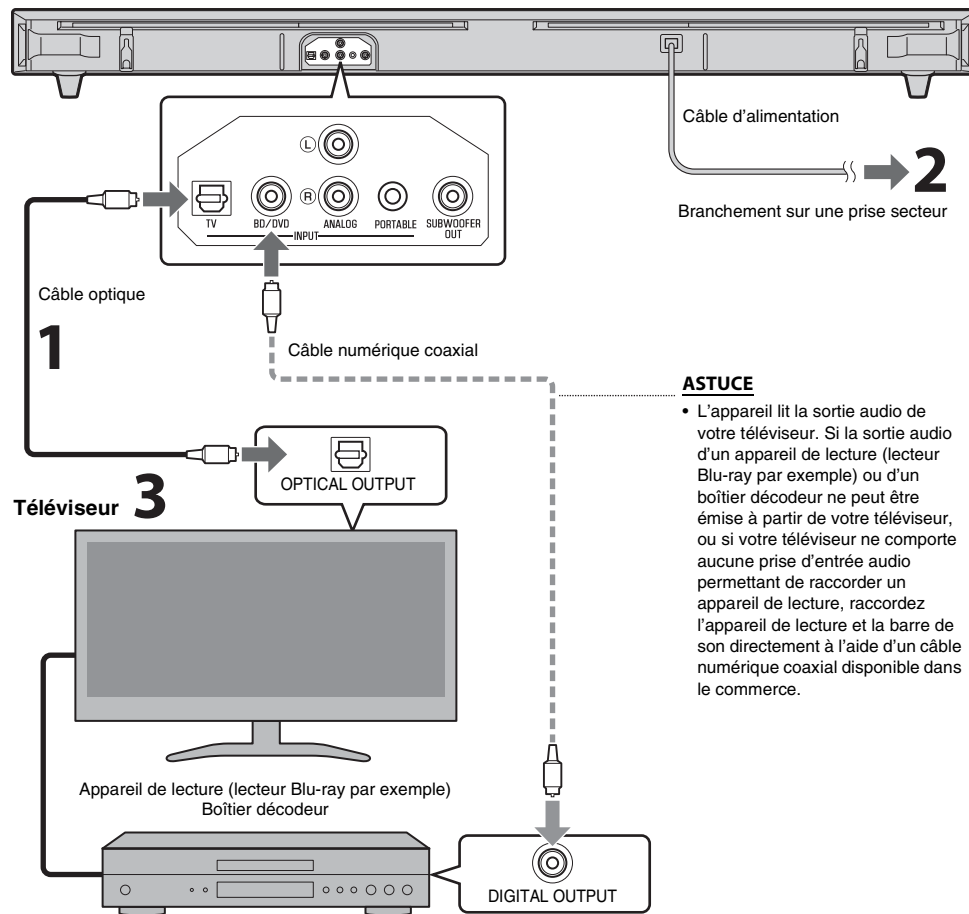

ASTUCE

- L'appareil lit la sortie audio de votre téléviseur. Si la sortie audio d'un appareil de lecture (lecteur Blu-ray par exemple) ou d'un boîtier décodeur ne peut être émise à partir de votre téléviseur, ou si votre téléviseur ne comporte aucune prise d'entrée audio permettant de raccorder un appareil de lecture, raccordez l'appareil de lecture, raccordez la barre de son directement à l'aide d'un câble numérique coaxial disponible dans le commerce.

Fonctionnement

Préparation de la télécommande

Retirez la feuille de protection avant d'utiliser la télécommande.

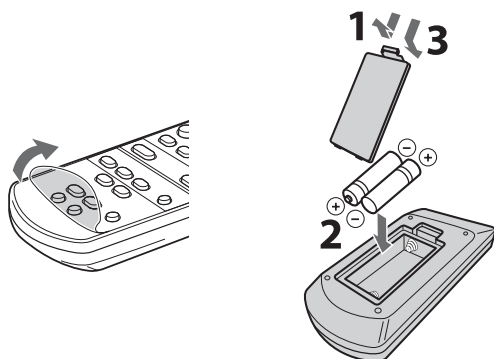

Rayon d'action de la télécommande

Respectez le rayon d'action indiqué ci-dessous.

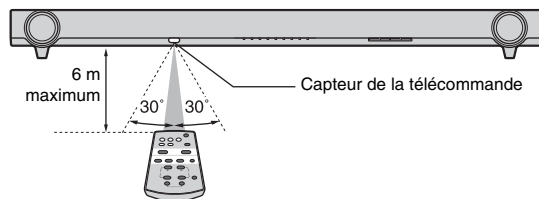

Témoins

Les témoins du panneau avant clignotent ou s'allument pour indiquer l'état de fonctionnement ou de réglage.

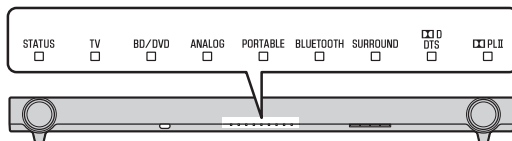

Touches d'entrée

Sélectionnez une source d'entrée à lire.

- TV Son du téléviseur
- BD/DVD Son d'un appareil de lecture raccordé à la prise d'entrée BD/DVD
- ANALOG Son d'un appareil raccordé à la prise d'entrée ANALOG
- PORTABLE Son d'un appareil raccordé à la prise d'entrée PORTABLE
- BLUETOOTH ... Son d'un appareil connecté via Bluetooth

Le témoin correspondant à la source d'entrée sélectionnée s'allume.

(Exemple : lorsque l'entrée TV est sélectionnée)



ASTUCE

- Pour lire de l'audio de l'appareil de lecture raccordé au téléviseur ou pour regarder des vidéos de l'appareil, définissez la source d'entrée du téléviseur sur l'appareil de lecture.
- Pour plus d'informations sur la connexion Bluetooth, reportez-vous à la section « Écoute du son à partir d'un appareil BLUETOOTH » (p.8).

Touches SUBWOOFER (+/-)

Règlet le volume du caisson de graves.



Touches VOLUME (+/-)

Règlet le volume de la barre de son.

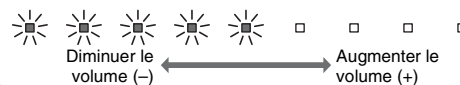

Touche LEARN

Définit la barre de son en mode apprentissage de la télécommande du téléviseur (p.11).

Touche REPEATER

Active/désactive la fonction de répétition de la télécommande du téléviseur (p.13).

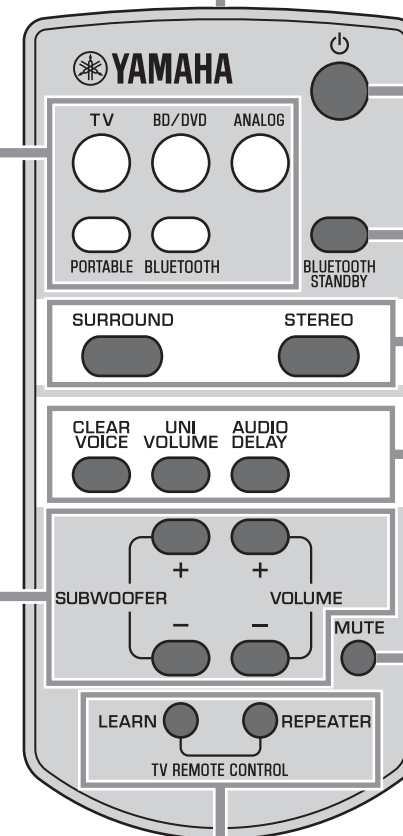



Émetteur de signal de commande

Émet des signaux infrarouges.

Touche (alimentation)

Met la barre de son sous ou hors tension (en veille).

STATUS  Vert (barre de son sous tension)

STATUS  Rouge (veille *Bluetooth*)

STATUS  Éteint (barre de son hors tension)

Touche BLUETOOTH STANDBY

Cette touche permet d'activer et de désactiver le mode de veille *Bluetooth*. (p.9).

Touches SURROUND et STEREO

Ces touches permettent de commuter la lecture surround et stéréo (2 canaux). Lorsque la lecture surround est sélectionnée, vous pouvez profiter d'effets sonores réalistes grâce à la technologie exclusive AIR SURROUND XTREME de Yamaha.

SURROUND  S'allume (lecture surround)

STEREO  Éteint (lecture stéréo)

ASTUCE

- Lors de la lecture de signaux stéréo à 2 canaux en mode surround, le témoin  PLII s'allume.

 PLII S'allume (Dolby Pro Logic II)

Touche MUTE

Met la sortie audio en silencieux. Appuyez à nouveau sur la touche pour désactiver le silencieux.



Clignotent (en mode silencieux)

Touche CLEAR VOICE

Active/désactive la fonction Clear Voice. Lorsque cette fonction est activée, vous pouvez profiter de dialogues distincts lorsque vous regardez des films, des séries TV, les actualités ou des programmes sportifs.



Clignotent 3 fois (fonction activée),
clignotent une fois (fonction désactivée)

Touche UNIVOLUME

Active/désactive la fonction UniVolume. Lorsque cette fonction est activée, le même volume est conservé entre les différents canaux, programmes, publicités et sources sonores.



Clignotent 3 fois (fonction activée),
clignotent une fois (fonction désactivée)

ASTUCE

- La fonction UniVolume est automatiquement désactivée lorsque la source d'entrée BLUETOOTH ou PORTABLE est sélectionnée.

Touche AUDIO DELAY

Ajuste le retard audio pour synchroniser le son et l'image lorsque l'image du téléviseur semble en décalage par rapport au son. Procédez comme suit pour ajuster le retard audio.

- Maintenez la touche AUDIO DELAY enfoncée pendant au moins 3 secondes.** L'indicateur situé le plus à gauche clignote.



- Appuyez sur la touche SUBWOOFER pour ajuster le retard audio.**



Diminuer le retard (-)

Augmenter le retard (+)

- Pour terminer le réglage, appuyez sur la touche AUDIO DELAY.**

ASTUCE

- Le réglage prend automatiquement fin après 20 secondes d'inactivité.

Indication du décodeur

La barre de son prend en charge les signaux audio qui suivent. Vous pouvez vérifier le type de signal audio d'entrée grâce à la couleur du témoin.

 Vert (Dolby Digital), rouge (DTS Digital Surround)

 Éteint (PCM)

Fonction de mise en veille automatique

La barre de son est automatiquement mise hors tension lorsqu'une des conditions suivantes se présente :

- aucune activité pendant 8 heures ;
- aucune entrée audio ni activité pendant 30 minutes.

Écoute du son à partir d'un appareil BLUETOOTH

Vous pouvez reproduire le son d'un appareil *Bluetooth*, notamment d'un téléphone portable ou d'un lecteur audio portable. Consultez également le mode d'emploi de l'appareil *Bluetooth* pour plus d'informations.

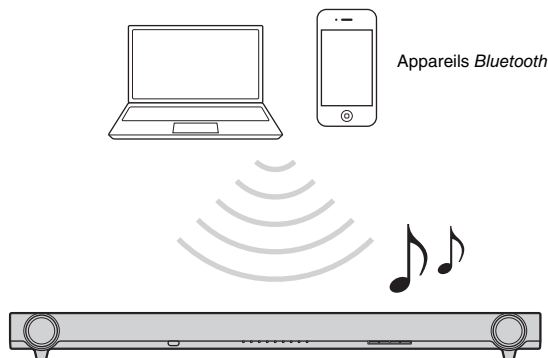

Procédez comme suit pour connecter l'appareil *Bluetooth* :

Connexion *Bluetooth*
initiale

Connexion *Bluetooth*
suivante

Jumelez la barre de
son et l'appareil
Bluetooth

Raccordez l'appareil *Bluetooth* et lancez la lecture

Jumelage d'un appareil *Bluetooth* avec la barre de son

Lorsque vous connectez pour la première fois un appareil *Bluetooth*, vous devez « jumeler » l'appareil et la barre de son. Une fois le jumelage terminé, la connexion suivante s'effectue automatiquement.

1 Appuyez sur la touche **BLUETOOTH** de la télécommande fournie pour sélectionner la source d'entrée *Bluetooth*.

Le témoin **BLUETOOTH** s'allume en vert sur le panneau avant.



BLUETOOTH
■

S'allume

2 Mettez sous tension l'appareil compatible *Bluetooth* à jumeler, puis procédez au jumelage.

Cette opération varie selon l'appareil. Consultez le mode d'emploi de l'appareil.

3 Sélectionnez « YAS-152 Yamaha » dans la liste des périphériques *Bluetooth* qui s'affiche sur l'appareil.

Si vous êtes invité à saisir un code d'accès (code PIN), saisissez le code « 0000 ».

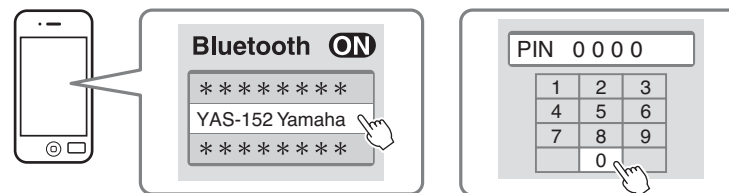

Une fois le jumelage terminé, le symbole  ou un message de fin s'affiche.

REMARQUE

- Le jumelage de l'appareil *Bluetooth* et de la barre de son doit s'effectuer dans un rayon de 10 mètres.
- Vous pouvez jumeler jusqu'à huit appareils *Bluetooth* avec la barre de son. Si vous jumelez un neuvième appareil, les informations de jumelage les plus anciennes sont supprimées.
- Si les informations de jumelage d'un appareil sont supprimées, vous devez jumeler à nouveau l'appareil pour l'utiliser.
- Si un appareil *Bluetooth* est déjà connecté à la barre de son, désactivez cette connexion *Bluetooth*, puis procédez au jumelage du nouvel appareil.
- Reportez-vous au chapitre « Guide de dépannage » (p.15) pour résoudre les problèmes liés à la connexion *Bluetooth*.

Lecture du son d'un appareil *Bluetooth* sur la barre de son

1 Appuyez sur la touche **BLUETOOTH** de la télécommande fournie pour sélectionner la source d'entrée *Bluetooth*.

Le témoin **BLUETOOTH** s'allume en vert sur le panneau avant.



BLUETOOTH
■

S'allume

2 Mettez l'appareil *Bluetooth* sous tension.

Lorsque la connexion *Bluetooth* est établie, le témoin **BLUETOOTH** de la barre de son clignote 3 fois.



Clignote 3 fois

3 Lancez la lecture sur l'appareil.

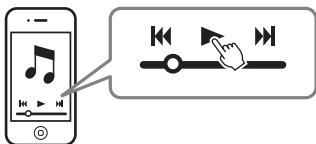

REMARQUE

- Connectez l'appareil et la barre de son via *Bluetooth* dans un rayon de 10 mètres.
- Il est possible que vous deviez sélectionner à nouveau « YAS-152 Yamaha » dans la liste des périphériques *Bluetooth* si un problème de connexion se produit. Il est possible que vous deviez modifier le réglage de sortie de façon à reproduire le son sur la barre de son selon l'appareil *Bluetooth* que vous utilisez.
- Réglez le niveau de volume de l'appareil *Bluetooth* au besoin.
- Si un appareil *Bluetooth* est déjà connecté à la barre de son, désactivez cette connexion *Bluetooth*, puis connectez-vous au nouvel appareil.

Désactivation de la connexion *Bluetooth*

La connexion *Bluetooth* est désactivée dans les cas suivants. Lorsque la connexion *Bluetooth* est désactivée, le témoin **BLUETOOTH** clignote une fois.

- Vous mettez hors tension l'appareil compatible *Bluetooth*.
- Vous appuyez sur la touche **BLUETOOTH** pendant plus de 3 secondes.
- Vous mettez hors tension la barre de son.

Utilisation du mode veille *Bluetooth*

Le mode veille *Bluetooth* permet de mettre sous ou hors tension la barre de son automatiquement, dont le fonctionnement était verrouillé par l'utilisation de l'appareil *Bluetooth*.

Mode de réglage

Lorsque la barre de son est sous tension, maintenez la touche **BLUETOOTH STANDBY** enfoncée pendant plus de 3 secondes.

Maintenez enfoncée la touche **BLUETOOTH STANDBY** pendant 3 secondes successivement pour activer et désactiver ce mode.



Clignent 3 fois (fonction activée),
clignent une fois (fonction désactivée)

Lorsque le mode veille *Bluetooth* est activé et que la barre de son est hors tension, le témoin **STATUS** s'allume en rouge.

STATUS
■

S'allume (rouge)

Fonctions disponibles sur les appareils *Bluetooth* dont le mode veille *Bluetooth* est activé

Fonction d'activation de mise sous tension (lorsque la barre de son est hors tension)

Lorsque la connexion *Bluetooth* est établie sur l'appareil, la barre de son se met sous tension et est prête à reproduire le son de l'appareil.

Fonction d'activation de la mise hors tension (lorsque la barre de son est sous tension)

La barre de son se met hors tension lorsque la connexion *Bluetooth* est désactivée sur un appareil *Bluetooth* (uniquement lorsque vous sélectionnez la source d'entrée **BLUETOOTH**).

Utilisation de l'application *Home Theater Controller*

Installez l'application gratuite « *Home Theater Controller* » sur un appareil *Bluetooth*, notamment sur un téléphone portable, pour effectuer facilement et efficacement certaines opérations avec l'appareil *Bluetooth*. (Réglages : fonctionnement de base, champ acoustique, réglages sonores)

Pour plus d'informations sur l'application « *Home Theater Controller* », reportez-vous aux informations concernant le produit sur notre site Web.

Écoute du son à partir d'appareils externes

Connexion analogique d'un appareil externe (console de jeux)

Vous pouvez raccorder un appareil externe, par exemple une console de jeux, aux prises d'entrée ANALOG de la barre de son à l'aide d'un câble stéréo RCA.

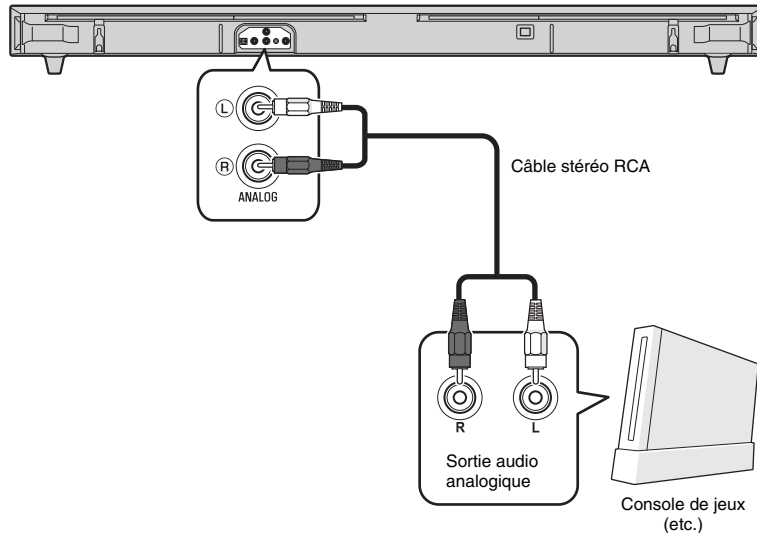

REMARQUE

- Vérifiez que les canaux gauche (L) et droit (R) sont correctement connectés.
- Appuyez sur la touche ANALOG de la télécommande pour sélectionner la source d'entrée.

Connexion analogique d'un appareil portable

Vous pouvez raccorder un appareil portable, notamment un lecteur audio portable, aux prises d'entrée PORTABLE de la barre de son à l'aide d'un câble stéréo avec mini-prise de 3,5 mm.

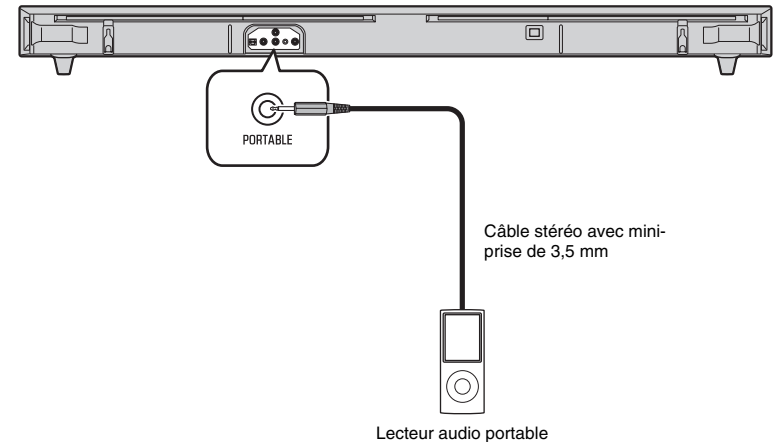

REMARQUE

- Appuyez sur la touche PORTABLE de la télécommande pour sélectionner la source d'entrée.
- Réglez le niveau de volume du lecteur portable au besoin.

Réglages

Contrôle de la barre de son avec la télécommande du téléviseur (fonction d'apprentissage de la télécommande du téléviseur)

Vous pouvez utiliser la télécommande du téléviseur pour mettre sous/hors tension la barre de son ou en ajuster le volume grâce à l'apprentissage des signaux de la télécommande du téléviseur par la barre de son.

REMARQUE

- Cette fonction est disponible uniquement si la télécommande de votre téléviseur utilise des signaux infrarouges.
- Selon les conditions d'installation ou les réglages de la barre de son, la barre de son et le téléviseur recevront les signaux de la télécommande du téléviseur et fonctionneront simultanément.

1 Mettez le téléviseur et la barre de son hors tension.

2 Maintenez la touche LEARN de la télécommande enfoncée pendant plus de 3 secondes pour paramétrer la barre de son en mode d'apprentissage.

Une fois la barre de son en mode apprentissage, les témoins situés sur le panneau avant clignotent comme illustré ci-dessous.



REMARQUE

- Les étapes 3 à 6 nécessitent uniquement l'utilisation de la télécommande du téléviseur et des touches du panneau avant de la barre de son. La télécommande de la barre de son n'est pas nécessaire.

3 Apprenez à la barre de son comment couper le son.

3-1 Appuyez sur la touche INPUT située sur le panneau avant de la barre de son.



3-2 Tout en pointant la télécommande du téléviseur vers le capteur, maintenez la touche MUTE enfoncée pendant plus d'1 seconde, deux ou trois fois.

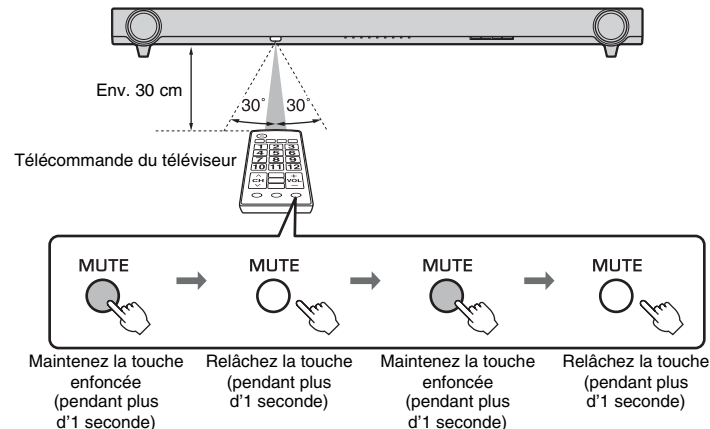

Résultat	Signal sonore	Témoins
Apprentissage réussi	Un son	□ ☆ S'allume □ □ □ ☆ □ □
Échec de l'apprentissage * Recommencez la procédure à partir de l'étape 3-1.	Deux sons	□ ☆ ☆ ☆ ☆ ☆ □ □ Clignotent

Suite →

4 Apprenez le réglage du volume (-) à la barre de son.

4-1 Appuyez sur la touche VOLUME (-) située sur le panneau avant de la barre de son.



4-2 Tout en pointant la télécommande du téléviseur vers le capteur, maintenez la touche de volume (-) enfoncée pendant plus d'une seconde, deux ou trois fois.

Résultat	Signal sonore	Témoins
Apprentissage réussi	Un son	S'allume
Échec de l'apprentissage * Recommencez la procédure à partir de l'étape 4-1.	Deux sons	Clignotent

5 Apprenez le réglage du volume (+) à la barre de son.

5-1 Appuyez sur la touche VOLUME (+) située sur le panneau avant de la barre de son.



5-2 Tout en pointant la télécommande du téléviseur vers le capteur, maintenez la touche de volume (+) enfoncée pendant plus d'1 seconde, deux ou trois fois.

Résultat	Signal sonore	Témoins
Apprentissage réussi	Un son	S'allume
Échec de l'apprentissage * Recommencez la procédure à partir de l'étape 5-1.	Deux sons	Clignotent

6 Apprenez la mise sous/hors tension à la barre de son.

6-1 Appuyez sur la touche (alimentation) située sur le panneau avant de la barre de son.



6-2 Tout en pointant la télécommande du téléviseur vers le capteur, maintenez la touche de mise sous/hors tension enfoncée pendant plus d'1 seconde, deux ou trois fois.

Résultat	Signal sonore	Témoins
Apprentissage réussi	Un son	S'allume
Échec de l'apprentissage * Recommencez la procédure à partir de l'étape 6-1.	Deux sons	Clignotent

7 Pour quitter le mode d'apprentissage, appuyez sur la touche LEARN ou sur la touche (alimentation) sur la télécommande fournie.

Tous les réglages nécessaires sont maintenant terminés. Vous pouvez désormais contrôler la barre de son à l'aide des touches de mise sous/hors tension et de volume de la télécommande du téléviseur.

ASTUCE

- Le mode apprentissage prend automatiquement fin après 5 minutes d'inactivité.
- Réglez le son du téléviseur au minimum. Lorsque vous augmentez le volume de la barre de son à l'aide de la télécommande du téléviseur, le volume de celui-ci peut augmenter en même temps. Dans ce cas, procédez à l'étape 3 de la section « Raccordements » (p.5) pour modifier les réglages du téléviseur.

Effacer toutes les opérations apprises

- 1 Lorsque la barre de son est hors tension, maintenez enfoncée la touche **LEARN** de la télécommande fournie pendant plus de 3 secondes (pour activer le mode d'apprentissage).

Une fois la barre de son en mode apprentissage, les témoins situés sur le panneau avant clignotent comme illustré ci-dessous.



- 2 Maintenez enfoncée la touche **INPUT** du panneau avant de la barre de son pendant plus de 3 secondes.



Vous entendrez le signal sonore retentir 3 fois si l'effacement a réussi.

- 3 Appuyez sur la touche **LEARN** ou sur la touche **⏻** (alimentation) de la télécommande fournie.

Contrôle du téléviseur via la barre de son (lorsque l'accès au capteur de la télécommande sur le téléviseur est obstrué)

Lorsque la fonction de répétition de la télécommande du téléviseur est activée, la barre de son reçoit les signaux de la télécommande du téléviseur sur le capteur présent sur le téléviseur (à l'avant) et les transmet à partir du répéteur de la télécommande du téléviseur (à l'arrière). Cette fonction est utile lorsque vous ne pouvez pas contrôler votre téléviseur à l'aide de sa télécommande si le capteur du téléviseur est obstrué par la barre de son.

REMARQUE

- Cette fonction est disponible uniquement si la télécommande de votre téléviseur utilise des signaux infrarouges.

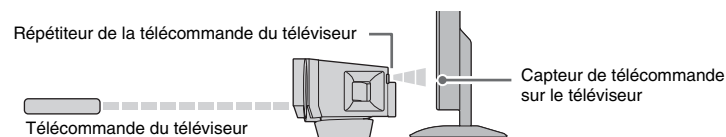

- 1 Mettez la barre de son sous tension.
- 2 Maintenez enfoncée la touche **REPEATER** de la télécommande pendant plus de 3 secondes pour activer/désactiver la fonction de répétition de la télécommande du téléviseur.

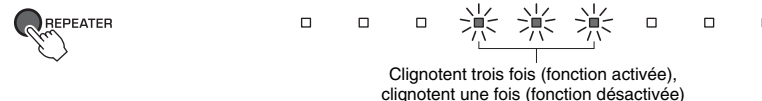

Tous les réglages nécessaires sont maintenant terminés. Une fois la fonction de répétition de la télécommande du téléviseur activée, vous pouvez contrôler votre téléviseur à l'aide de sa télécommande via la barre de son.

ASTUCE

- La fonction de répétition de la télécommande du téléviseur est désactivée par défaut.
- Si le câble d'alimentation de la barre de son est raccordé à une prise secteur et si la fonction de répétition de la télécommande du téléviseur est activée, cette fonction peut être utilisée même lorsque la barre de son est hors tension.
- Si vous avez appris le réglage du volume (+) à votre barre de son (p.12), le volume du téléviseur peut augmenter lorsque vous augmentez le volume de la barre de son à l'aide de la télécommande du téléviseur. Dans ce cas, procédez à l'étape 3 de la section « Raccordements » (p.5) pour modifier les réglages du téléviseur.
- Vous pouvez vérifier l'état de la fonction de répétition de la télécommande du téléviseur grâce au témoin central lors de la mise sous tension de la barre de son.

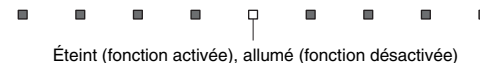

Utilisation d'un caisson de graves externe

La barre de son dispose de deux caissons de graves intégrés ; vous pouvez néanmoins raccorder un caisson de graves externe. Pour modifier ce réglage en vue d'utiliser un caisson de graves externe, procédez comme suit.

- 1 Raccordez la barre de son au caisson de graves externe à l'aide d'un câble à broches.**

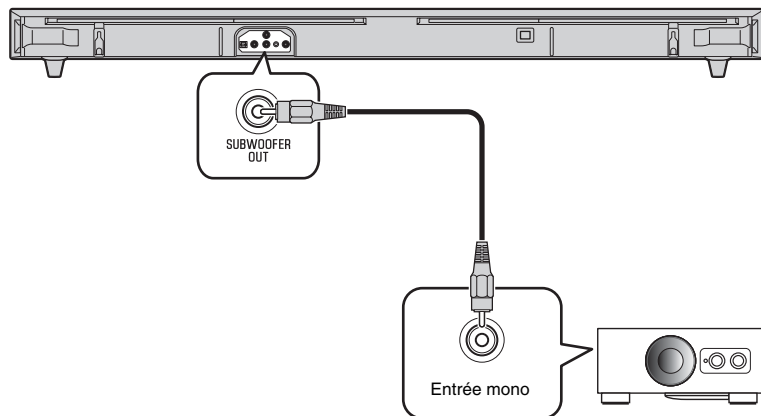

- 2 Lorsque la barre de son est hors tension, maintenez enfoncée la touche SUBWOOFER (-) de la télécommande fournie pendant plus de 5 secondes.**

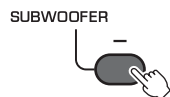

La barre de son se met sous tension et le caisson de graves externe est sélectionné.

Vous pouvez vérifier l'état du réglage du caisson de graves via le témoin ANALOG lors de la mise sous tension de la barre de son.



Éteint (caisson de graves externe), allumé (caisson de graves intégré)

Pour sélectionner à nouveau les caissons de graves intégrés, maintenez enfoncée la touche SUBWOOFER (+) de la télécommande pendant plus de 5 secondes.

REMARQUE

- Par défaut, la sortie est réglée sur les caissons de graves intégrés.
- Il est impossible d'utiliser simultanément le caisson de graves intégré et le caisson de graves externe.
- Utilisez un caisson de graves externe avec l'amplificateur intégré.

Initialisation des réglages de la barre de son

Procédez comme suit pour initialiser la barre de son.

- 1 Mettez la barre de son hors tension.**
- 2 Maintenez enfoncée la touche  (alimentation) située sur le panneau avant de la barre de son pendant plus de 3 secondes.**

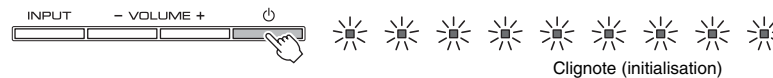

Clignote (initialisation)

Guide de dépannage

Reportez-vous au tableau suivant si l'appareil ne fonctionne pas convenablement. Si l'anomalie constatée n'est pas mentionnée, ou encore si les actions correctives suggérées sont sans effet, mettez l'appareil hors tension, débranchez la fiche du câble d'alimentation et prenez contact avec le revendeur ou le centre d'entretien Yamaha agréé.

Vérifiez tout d'abord les points suivants :

- ① **Les câbles d'alimentation de la barre de son, du téléviseur et des appareils de lecture (lecteurs Blu-ray, par exemple) sont correctement raccordés aux prises secteur.**
- ② **La barre de son, le téléviseur et les appareils de lecture (lecteurs Blu-ray, par exemple) sont sous tension.**
- ③ **Les connecteurs de chaque câble sont correctement insérés dans les prises de chaque appareil.**

Alimentation et système

Anomalies	Causes possibles	Actions correctives
L'appareil passe immédiatement hors tension.	La fonction de mise en veille automatique a fonctionné. La barre de son est automatiquement mise hors tension lorsqu'une des conditions suivantes se présente : - aucune activité pendant 8 heures ; - aucune entrée audio ni activité pendant 30 minutes.	--
	Le microprocesseur interne s'est figé en raison d'une décharge électrique externe (provoquée par un orage ou une décharge d'électricité statique), ou d'une baisse importante de la tension.	Maintenez la touche (⏻) (alimentation) située sur le panneau avant de la barre de son enfoncée pendant plus de 10 secondes pour la redémarrer. (Si l'anomalie persiste, débranchez la fiche du câble d'alimentation de la prise secteur et rebranchez-la.)
Il est impossible de mettre la barre de son sous tension.	Le circuit de protection a été activé trois fois consécutives. (Si vous tentez de mettre la barre de son sous tension dans cette condition, le témoin STATUS clignote.)	Pour protéger la barre de son, il est impossible de la mettre sous tension. Débranchez le câble d'alimentation de la prise murale et contactez votre revendeur Yamaha le plus proche ou un centre de réparation agréé.
La barre de son ne réagit pas.	Le microprocesseur interne s'est figé en raison d'une décharge électrique externe (provoquée par un orage ou une décharge d'électricité statique), ou d'une baisse importante de la tension.	Maintenez la touche (⏻) (alimentation) située sur le panneau avant de la barre de son enfoncée pendant plus de 10 secondes pour la redémarrer. (Si l'anomalie persiste, débranchez la fiche du câble d'alimentation de la prise secteur et rebranchez-la.)

La barre de son fonctionne toute seule.	Un autre appareil <i>Bluetooth</i> est en cours de fonctionnement à proximité de la barre de son.	Désactivez la connexion <i>Bluetooth</i> de la barre de son et connectez à nouveau la barre de son et l'appareil.
Les lunettes 3D du téléviseur ne fonctionnent pas.	La barre de son obstrue l'accès à l'émetteur des lunettes 3D de votre téléviseur.	Vérifiez la position de l'émetteur des lunettes 3D sur votre téléviseur et ajustez la position de la barre de son. Si nécessaire, retirez les supports de la barre de son (p.4).

Audio

Anomalies	Causes possibles	Actions correctives
Absence de son.	Une autre source d'entrée est sélectionnée.	Sélectionnez la source d'entrée appropriée (p.6).
	Le silencieux est activé.	Désactivez le silencieux (p.7).
	Le volume est trop bas.	Augmentez le volume (p.6).
Le caisson de graves n'émet aucun son.	Le volume du caisson de graves est défini à un niveau trop bas.	Augmentez le volume du caisson de graves (p.6).
	La source de lecture ne fournit aucun signal de fréquence grave.	--
	Le réglage du caisson de graves est incorrect.	Lorsque la barre de son est hors tension, maintenez enfoncée la touche SUBWOOFER (+ ou -) de la télécommande pendant plus de 5 secondes pour modifier le réglage du caisson de graves (p.13).
Le volume diminue lors de la mise sous tension de la barre de son.	La fonction de réglage automatique du volume a fonctionné correctement. La barre de son contrôle automatiquement son volume à un certain niveau lors de sa mise sous tension afin d'éviter que le son ne soit trop assourdissant.	Si nécessaire, augmentez le volume (p.6).
Aucun effet de surround.	La lecture stéréo est sélectionnée.	Sélectionnez la lecture surround (p.7).
	Le volume est trop bas.	Augmentez le volume (p.6).
	Le téléviseur ou l'appareil de lecture est réglé pour restituer uniquement un son à 2 canaux (PCM par exemple).	Modifiez le réglage de la sortie audio numérique du téléviseur ou de l'appareil de lecture.
Présence de bruit.	La barre de son est trop proche d'un autre appareil numérique ou à haute fréquence.	Éloignez ces appareils de la barre de son.

Télécommande

Anomalies	Causes possibles	Actions correctives
La télécommande ne fonctionne pas sur la barre de son.	La barre de son se trouve hors du rayon d'action.	Utilisez la télécommande dans le rayon d'action (p.6).
	Les piles sont usagées.	Remplacez les piles (p.6).
	Le capteur de la télécommande de la barre de son est exposé à la lumière directe du soleil ou d'un éclairage puissant.	Réglez l'angle d'éclairage ou repositionnez la barre de son.
La télécommande du téléviseur ne fonctionne pas sur le téléviseur.	Le capteur de la télécommande sur le téléviseur est obstrué par la barre de son.	Utilisez la fonction de répétition de la télécommande du téléviseur (p.13) ou retirez les supports de la barre de son afin que celle-ci n'obstrue pas le capteur de la télécommande du téléviseur (p.4).
	Le téléviseur ou sa télécommande présentent peut-être un problème.	Consultez les modes d'emploi du téléviseur.
La fonction de répétition de la télécommande du téléviseur ne fonctionne pas sur le téléviseur.	La fonction de répétition de la télécommande du téléviseur est désactivée.	Activez la fonction de répétition de la commande du téléviseur (p.13).
	La télécommande du téléviseur n'utilise pas de signaux infrarouges. (Certaines télécommandes peuvent ne pas fonctionner, même si elles utilisent des signaux infrarouges.)	La fonction de répétition de la télécommande du téléviseur ne peut pas être utilisée. Ajustez la position de la barre de son de sorte que le capteur de la télécommande sur le téléviseur ne soit pas obstrué par la barre de son et utilisez la télécommande du téléviseur pour contrôler ce dernier.
	La barre de son et le téléviseur sont trop proches ou trop éloignés l'un de l'autre.	Éloignez la barre de son du téléviseur d'au moins 50 mm (p.4). Si nécessaire, retirez ou fixez les supports de la barre de son (p.4).
	Un obstacle est présent (des câbles par exemple) entre la barre de son et le téléviseur.	Retirez l'obstacle présent entre la barre de son et le téléviseur.

L'apprentissage des opérations de la télécommande du téléviseur ne fonctionne pas.	Vous n'avez pas maintenu la touche de la télécommande du téléviseur assez longtemps.	Maintenez la touche enfoncée pendant plus d'1 seconde, deux ou trois fois (p.11).
	La télécommande du téléviseur n'utilise pas de signaux infrarouges. (Certaines télécommandes peuvent ne pas fonctionner, même si elles utilisent des signaux infrarouges.)	La fonction d'apprentissage de la télécommande du téléviseur ne peut pas être utilisée. Utilisez la télécommande fournie pour contrôler la barre de son.
	Vous n'utilisez pas la télécommande du téléviseur à partir d'un endroit approprié.	Utilisez la télécommande du téléviseur à partir d'un endroit approprié (p.11).
	Les piles de la télécommande du téléviseur sont faibles.	Remplacez les piles.
	Le capteur de la télécommande de la barre de son est exposé à la lumière directe du soleil ou d'un éclairage puissant.	Réglez l'angle d'éclairage ou repositionnez la barre de son.
	La transmission du signal de la télécommande a été perturbée par la luminosité de l'écran du téléviseur.	Mettez le téléviseur hors tension et exécutez à nouveau la procédure d'apprentissage (p.11).
Le téléviseur émet des sons lors de l'augmentation du volume de la barre de son à l'aide de la télécommande du téléviseur. (lors de l'utilisation de la fonction d'apprentissage de la télécommande du téléviseur)	La sortie audio est activée sur le téléviseur.	Modifiez les réglages du téléviseur pour désactiver la sortie des enceintes du téléviseur. Si les paramètres de votre téléviseur ne permettent pas de désactiver la sortie des enceintes, essayez d'appliquer l'une des méthodes suivantes : - Connectez des écouteurs à la prise écouteurs de votre téléviseur. - Réglez le son du téléviseur au minimum.

<p>La mise sous/hors tension de la barre de son et du téléviseur est inversée. (Le téléviseur est par exemple mis hors tension et la barre de son sous tension.) (lors de l'utilisation de la fonction d'apprentissage de la télécommande du téléviseur)</p>	<p>Le téléviseur était sous tension lorsque vous avez procédé à l'apprentissage.</p>	<p>Appuyez sur la touche d'alimentation du téléviseur et sur la touche  (alimentation) située sur le panneau avant de la barre de son afin de les mettre sous tension, puis appuyez sur la touche d'alimentation de la télécommande du téléviseur pour les mettre hors tension.</p>
---	--	--

Bluetooth

Anomalies	Causes possibles	Actions correctives
<p>Jumelage de la barre de son et de l'appareil Bluetooth impossible.</p>	<p>Vous n'avez pas sélectionné la source d'entrée BLUETOOTH.</p>	<p>Sélectionnez la source d'entrée BLUETOOTH.</p>
	<p>L'appareil ne prend pas en charge le protocole A2DP.</p>	<p>Effectuez le jumelage avec un périphérique prenant en charge le protocole A2DP.</p>
	<p>Le mot de passe de l'appareil Bluetooth que vous souhaitez jumeler avec la barre de son (notamment un adaptateur) est différent de « 0000 ».</p>	<p>Utilisez un adaptateur Bluetooth dont le mot de passe est « 0000 ».</p>
	<p>La barre de son et l'appareil sont trop éloignés.</p>	<p>Rapprochez l'appareil de la barre de son.</p>
	<p>Un appareil à proximité (four à microondes, réseau local sans fil, etc.) émet des signaux de sortie dans la bande de fréquences 2,4 GHz.</p>	<p>Éloignez la barre de son de l'appareil qui émet des signaux de radiofréquence.</p>
	<p>Un autre appareil Bluetooth est connecté.</p>	<p>Désactivez la connexion Bluetooth en cours, puis procédez au jumelage du nouvel appareil.</p>

<p>Connexion Bluetooth impossible.</p>	<p>Un autre appareil Bluetooth est connecté.</p>	<p>La barre de son n'autorise pas plusieurs connexions Bluetooth. Désactivez la connexion Bluetooth en cours et établissez la connexion avec l'appareil de votre choix.</p>
	<p>Plus de neuf périphériques sont jumelés et les informations de jumelage les plus anciennes sont supprimées.</p>	<p>Renouvelez le jumelage. La barre de son conserve les informations de jumelage de huit appareils maximum. Lors du jumelage d'un neuvième appareil, les informations de jumelage les plus anciennes sont supprimées.</p>
<p>Absence de son ou interruption du son pendant la lecture.</p>	<p>La connexion Bluetooth de la barre de son avec l'appareil est désactivée.</p>	<p>Renouvelez la connexion Bluetooth (p.8).</p>
	<p>La barre de son et l'appareil sont trop éloignés.</p>	<p>Rapprochez l'appareil de la barre de son.</p>
	<p>Un appareil à proximité (four à microondes, réseau local sans fil, etc.) émet des signaux de sortie dans la bande de fréquences 2,4 GHz.</p>	<p>Éloignez la barre de son de l'appareil qui émet des signaux de radiofréquence.</p>
	<p>La fonction Bluetooth de l'appareil est désactivée.</p>	<p>Activez la fonction Bluetooth de l'appareil.</p>
	<p>L'appareil n'est pas configuré pour envoyer des signaux audio Bluetooth à la barre de son.</p>	<p>Vérifiez que la fonction Bluetooth de l'appareil est correctement configurée.</p>
<p>La lecture n'a pas démarré sur l'appareil.</p>	<p>Démarrez la lecture sur l'appareil.</p>	
<p>Le volume de l'appareil est réglé sur le niveau minimum.</p>	<p>Augmentez le volume.</p>	

Caractéristiques techniques

Élément		Barre de son (YAS-152)
Amplificateur	Puissance de sortie nominale maximale	Avant G/D 30 W x 2 canaux
		Caisson de graves 60 W
Enceinte avant	Type	Type acoustique à suspension (à blindage non magnétique)
	Excitateur	Cône 6,5 cm x 2
	Réponse en fréquence	150 Hz à 22 kHz
Caisson de graves	Type	Type bass-reflex (à blindage non magnétique)
	Excitateur	Cône 8,5 cm x 2
	Réponse en fréquence	45 Hz à 150 Hz
Décodeur	Signaux audio pris en charge (TV, BD/DVD)	PCM (2 canaux) Dolby Digital DTS Digital Surround
Prises d'entrée	Numérique (optique)	1 (TV)
	Numérique (coaxiale)	1 (BD/DVD)
	Analogique (RCA)	1 (ANALOG)
	Analogique (mini-prise)	1 (PORTABLE)
Prise de sortie	Analogique (RCA)	1 (SUBWOOFER OUT)
Bluetooth	Version <i>Bluetooth</i>	Ver. 2.1 +EDR
	Protocoles pris en charge	A2DP
	Codecs pris en charge	SBC, AAC
	Sortie sans fil	<i>Bluetooth</i> classe 2
	Distance de communication maximale	10 mètres (sans obstructions)

Généralités	Alimentation	Modèles pour les États-Unis et le Canada : 120 V c.a., 60 Hz Modèle pour Taïwan : 110 V c.a., 60 Hz Autres modèles : 220-240 V c.a. ; 50/60 Hz
	Consommation	22 W
	Consommation en veille	Moins de 0,5 W
	Dimensions (L x H x P)	1 200 x 90 x 128 mm (socles et supports non inclus)
		1 200 x 108 x 136 mm (socles et supports inclus)
Poids	4,8 kg	

* Les spécifications peuvent être modifiées sans avis préalable.



Ce système emploie de nouveaux algorithmes et technologies permettant de restituer un son surround 7 canaux à l'aide de deux enceintes avant seulement, sans utiliser de réflexion murale.

UniVolume

« UniVolume » est une marque commerciale de Yamaha Corporation.



Bluetooth est une marque déposée de *Bluetooth* SIG utilisée par Yamaha conformément à un accord de licence.



Fabriqué sous licence de Dolby Laboratories. Dolby, Pro Logic et le symbole du double D sont des marques commerciales de Dolby Laboratories.



Fabriqué sous licence et sous les numéros de brevets américains suivants : 5,956,674 ; 5,974,380 ; 6,487,535 et sous d'autres brevets américains et internationaux, émis ou en attente. DTS, le symbole associé et DTS accompagnée de son symbole sont des marques déposées et DTS est une marque commerciale de DTS, Inc. Le produit inclut le logiciel. © DTS, Inc. Tous droits réservés.

« Blu-ray Disc™ », « Blu-ray™ » et les logos sont des marques commerciales de la Blu-ray Disc Association.

Bluetooth

- *Bluetooth* est une technologie permettant d'établir des communications sans fil entre des appareils dans un rayon d'environ 10 mètres dans la bande de fréquences 2,4 GHz, une bande qui peut être utilisée sans licence.

Gestion des communications Bluetooth

- La bande 2,4 GHz utilisée par les appareils compatibles *Bluetooth* est une bande radio partagée par de nombreux types d'équipements. Bien que les appareils compatibles *Bluetooth* fassent appel à une technologie permettant de minimiser l'influence d'autres équipements qui utilisent la même bande radio, une telle influence peut réduire la vitesse ou la distance des communications voire, dans certains cas, interrompre les communications.
- La vitesse de transfert du signal et la distance à laquelle il est possible d'établir des communications diffèrent selon la distance entre les appareils communiquant, la présence d'obstacles, les ondes radio et le type d'équipement.
- Yamaha ne garantit pas toutes les connexions sans fil entre cette barre de son et les appareils compatibles *Bluetooth*.

