



**AVENTAGE**

**Ampli-tuner audio-vidéo**

***RX-A1070***

**Mode d'emploi**

**musicCAST**

- 
- Ce produit permet de regarder des vidéos et d'écouter de la musique chez soi.
  - Ce manuel décrit les préparatifs et les opérations pour l'utilisation quotidienne de l'unité.
  - Lisez le livret fourni « Guide de démarrage rapide » avant d'utiliser l'unité.

# TABLE DES MATIÈRES

|   |           |   |           |
|---|-----------|---|-----------|
| <b>Introduction</b>   | <b>5</b>  | <b>3 Raccordement d'antennes radio</b>  | <b>38</b> |
| <b>Accessoires</b>  | <b>5</b>  | Antennes FM/AM (sauf les modèles pour l'Australie, le Royaume-Uni, l'Europe et la Russie)   | 38        |
| <b>À propos de ce manuel</b>                                    | <b>5</b>  | Antenne DAB/FM (modèles pour l'Australie, le Royaume-Uni, l'Europe et la Russie uniquement) | 38        |
| <b>À propos de la télécommande</b>                              | <b>6</b>  | <b>4 Raccordement d'un câble de réseau ou préparation de l'antenne sans fil</b>             | <b>39</b> |
| Piles   | 6         | Raccordement du câble de réseau   | 39        |
| Rayon d'action de la télécommande                               | 6         | Préparation de l'antenne sans fil   | 39        |
| <b>FONCTIONS</b>  | <b>7</b>  | <b>5 Raccordement d'autres appareils</b>  | <b>40</b> |
| <b>Fonctions de l'unité</b>                                     | <b>7</b>  | Raccordement d'un appareil compatible avec la fonction de déclencheur                       | 40        |
| AV CONTROLLER   | 9         | <b>6 Raccordement du câble d'alimentation</b>   | <b>40</b> |
| AV SETUP GUIDE (pour tablette)                                  | 9         | <b>7 Sélection d'une langue dans le menu affiché à l'écran</b>                              | <b>41</b> |
| MusicCast CONTROLLER  | 9         | <b>8 Configuration des paramètres d'enceintes nécessaires</b>                               | <b>42</b> |
| <b>Noms de pièces et fonctions</b>                              | <b>10</b> | <b>9 Optimisation automatique des réglages d'enceintes (YPAO)</b>                           | <b>43</b> |
| Panneau avant   | 10        | Mesure à une position d'écoute (mesure unique)  | 45        |
| Afficheur de la face avant (témoins)                            | 12        | Mesure à plusieurs positions d'écoute (mesures multiples)                                   | 46        |
| Panneau arrière   | 13        | Vérification des résultats de la mesure   | 47        |
| Télécommande  | 15        | Rechargement des réglages YPAO précédents   | 48        |
|   |           | Messages d'erreur   | 49        |
|   |           | Messages d'avertissement  | 50        |
| <b>PRÉPARATION</b>  | <b>16</b> | <b>10 Raccordement à un périphérique de réseau sans fil</b>                                 | <b>51</b> |
| <b>Procédure de configuration générale</b>                      | <b>16</b> | Sélection de la méthode de connexion  | 51        |
| <b>1 Raccordements des enceintes</b>                            | <b>17</b> | Connexion de l'unité à un réseau sans fil   | 52        |
| Configuration de base des enceintes                             | 18        | Connexion directe de l'unité à un appareil mobile (Wireless Direct)                         | 57        |
| Configuration d'enceinte avancée                                | 26        | <b>11 Connexion au réseau MusicCast</b>   | <b>59</b> |
| <b>2 Connexion d'un téléviseur et de dispositifs de lecture</b> | <b>32</b> | MusicCast CONTROLLER  | 59        |
| Prises et câbles d'entrée/sortie                                | 32        | Ajout de l'unité au réseau MusicCast  | 59        |
| Raccordement d'un téléviseur                                    | 33        | <b>LECTURE</b>  | <b>60</b> |
| Raccordement d'appareils vidéo (tels que des lecteurs BD/DVD)   | 34        | <b>Opérations de lecture de base</b>  | <b>60</b> |
| Raccordement d'appareils audio (tels que des lecteurs CD)       | 36        | Sélection d'une prise de sortie HDMI  | 60        |
| Raccordement aux prises du panneau avant                        | 37        |   |           |

|  |           |
|--|-----------|
| <b>Sélection de la source d'entrée et de vos réglages favoris d'un seul geste (SCENE) .....</b>                          | <b>61</b> |
| Enregistrement d'une scène.....  | 62        |
| Sélection des paramètres à inclure dans les attributions de scène. ....  | 62        |
| <b>Sélection du mode sonore.....</b>   | <b>63</b> |
| Profiter de champs sonores stéréoscopiques (CINEMA DSP HD <sup>3</sup> ).....  | 64        |
| Profiter d'une lecture non traitée.....  | 67        |
| Bénéficier de la pureté du son haute fidélité (Pure Direct).....   | 68        |
| Lecture de formats à compression numérique (tels que MP3, etc.) avec son rehaussé (Compressed Music Enhancer) .....      | 68        |
| <b>Écoute de la radio FM/AM (sauf les modèles pour l'Australie, le Royaume-Uni, l'Europe et la Russie) .....</b>         | <b>69</b> |
| Réglage des pas de fréquence .....   | 69        |
| Sélection d'une fréquence pour réception .....   | 69        |
| Enregistrement de vos stations de radio favorites (présélections).....   | 70        |
| Utilisation de la radio sur le téléviseur.....   | 71        |
| <b>Écoute d'une station radio DAB (modèles pour l'Australie, le Royaume-Uni, l'Europe et la Russie uniquement) .....</b> | <b>72</b> |
| Préparation de la syntonisation DAB .....  | 72        |
| Choix et syntonisation d'une station radio DAB.....  | 72        |
| Enregistrement de vos stations radio DAB favorites (présélections) .....   | 73        |
| Affichage des informations DAB.....  | 74        |
| Vérification de la qualité de réception pour chaque identifiant de canal DAB.....  | 74        |
| <b>Écoute d'une station radio FM (modèles pour l'Australie, le Royaume-Uni, l'Europe et la Russie uniquement) .....</b>  | <b>76</b> |
| Sélection d'une fréquence pour réception .....   | 76        |
| Enregistrement de vos stations radio FM favorites (présélections) .....  | 76        |
| Syntonisation Radio Data System.....   | 78        |
| Utilisation de la radio sur le téléviseur.....   | 79        |
| <b>Lecture de musique via Bluetooth .....</b>  | <b>80</b> |
| Lecture de fichiers musicaux d'appareils Bluetooth sur l'unité .....   | 80        |
| Écoute de sources audio avec des enceintes ou un casque Bluetooth.....   | 81        |
| <b>Lecture de musique stockée sur un dispositif de stockage USB .....</b>  | <b>82</b> |
| Raccordement d'un dispositif de stockage USB .....   | 82        |
| Lecture du contenu du dispositif de stockage USB.....  | 82        |

|   |            |
|---|------------|
| <b>Lecture de musique stockée sur des serveurs multimédias (PC/NAS) .....</b>                                 | <b>85</b>  |
| Réglage du partage de support.....  | 85         |
| Lecture de musique sur PC.....  | 86         |
| <b>Écoute de la radio Internet.....</b>   | <b>89</b>  |
| Écoute de la radio Internet.....  | 89         |
| Enregistrement de vos stations de radio Internet favorites (Favoris) .....                                    | 91         |
| <b>Lecture de contenus musicaux sur iTunes/iPod music avec AirPlay.....</b>                                   | <b>92</b>  |
| Lecture de contenus musicaux d'iTunes ou d'un iPod .....  | 92         |
| <b>Lecture de vidéos/audio dans plusieurs pièces (multi-zone) .....</b>                                       | <b>94</b>  |
| Exemples de configuration multi-zone .....  | 94         |
| Préparation de la Zone2.....  | 95         |
| Commande de Zone2 .....   | 98         |
| <b>Enregistrement de contenus favoris (raccourci) .....</b>   | <b>100</b> |
| Enregistrer un contenu.....   | 100        |
| Rappel d'un contenu enregistré .....  | 100        |
| <b>Contrôler l'unité depuis un logiciel de navigation Internet (contrôle via Internet).....</b>               | <b>101</b> |
| Écran du menu principal .....   | 102        |
| Écran de contrôle.....  | 102        |
| Écran de réglages.....  | 103        |
| <b>Affichage du statut actuel .....</b>   | <b>104</b> |
| Consultation des informations sur l'afficheur de la face avant .....  | 104        |
| Affichage des informations de statut sur le téléviseur .....  | 105        |
| <b>Configuration de réglages de lecture distincts pour différentes sources de lecture (menu Option) .....</b> | <b>106</b> |
| Éléments du menu Option .....   | 106        |

## **CONFIGURATIONS 111**

|   |            |
|---|------------|
| <b>Configuration des sources d'entrée (menu Entrée) .....</b> | <b>111</b> |
| Éléments du menu Entrée.....                                  | 111        |
| <b>Configuration de la fonction SCENE (menu Scène) .....</b>  | <b>113</b> |
| Éléments du menu Scène.....                                   | 113        |

|   |            |
|---|------------|
| <b>Configuration des programmes sonores/décodeurs d'ambiance (menu Programme DSP) .....</b> | <b>116</b> |
| Éléments du menu Programme DSP .....  | 117        |
| <b>Configuration des diverses fonctions (menu Réglage) .....</b>                            | <b>119</b> |
| Éléments du menu Réglage .....  | 119        |
| Enceinte (Réglage manuel) .....   | 123        |
| Son .....   | 127        |
| Vidéo .....   | 129        |
| HDMI .....  | 130        |
| Réseau .....  | 131        |
| Bluetooth .....   | 133        |
| Multi-Zone .....  | 134        |
| Fonction .....  | 137        |
| ECO .....   | 139        |
| Language .....  | 140        |
| <b>Consultation des informations relatives à l'unité (menu Information) .....</b>           | <b>140</b> |
| Types d'informations .....  | 141        |
| <b>Configuration des paramètres du système (menu ADVANCED SETUP) .....</b>                  | <b>142</b> |
| Éléments du menu ADVANCED SETUP .....   | 143        |
| Modification du réglage de l'impédance des enceintes (SPEAKER IMP.) .....                   | 143        |
| Mise sous/hors tension du capteur de télécommande (REMOTE SENSOR) .....                     | 143        |
| Sélection de l'ID de télécommande (REMOTE ID) .....   | 144        |
| Changement du réglage de la fréquence de syntonisation FM/AM (TUNER FRQ STEP) .....         | 144        |
| Modification du type de signal vidéo (TV FORMAT) .....                                      | 144        |
| Suppression de la limite de sortie vidéo HDMI (MONITOR CHECK) .....                         | 144        |
| Sélection du format de signal HDMI 4K (4K MODE) .....                                       | 145        |
| Modification du réglage de notification de format DTS (DTS MODE) .....                      | 145        |
| Sauvegarde/récupération des réglages (RECOV./BACKUP) .....                                  | 145        |
| Restauration des réglages par défaut (INITIALIZE) .....                                     | 146        |
| Mise à jour du microprogramme (FIRM. UPDATE) .....  | 146        |
| Vérification de la version du microprogramme (VERSION) .....                                | 146        |
| <b>Mise à jour du microprogramme de l'unité via le réseau .....</b>                         | <b>147</b> |
| Mise à jour immédiate du microprogramme de l'unité .....                                    | 147        |
| Mise à jour du microprogramme de l'unité à la mise hors tension .....                       | 148        |

## ANNEXE

149

|   |            |
|---|------------|
| <b>Foire aux questions .....</b>  | <b>149</b> |
| <b>Guide de dépannage .....</b>   | <b>150</b> |
| Vérifiez tout d'abord les points suivants : .....   | 150        |
| Alimentation, système et télécommande .....   | 150        |
| Audio .....   | 151        |
| Vidéo .....   | 153        |
| Radio FM/AM (La fonction radio AM n'est pas disponible sur les modèles pour l'Australie, le Royaume-Uni, l'Europe et la Russie) ..... | 154        |
| Radio DAB (modèles pour l'Australie, le Royaume-Uni, l'Europe et la Russie uniquement) .....  | 154        |
| Bluetooth .....   | 155        |
| USB et réseau .....   | 156        |
| <b>Signalement d'erreurs sur l'afficheur de la face avant .....</b>   | <b>158</b> |
| <b>Glossaire .....</b>  | <b>159</b> |
| Information audio (format de décodage audio) .....  | 159        |
| Informations audio (Autres) .....   | 161        |
| Informations vidéo et HDMI .....  | 161        |
| Informations réseau .....   | 162        |
| Technologies Yamaha .....   | 162        |
| <b>Appareils et formats de fichiers compatibles .....</b>   | <b>163</b> |
| Appareils compatibles .....   | 163        |
| Formats de fichiers .....   | 163        |
| <b>Flux des signaux vidéo .....</b>   | <b>164</b> |
| Table de conversion vidéo .....   | 164        |
| Sortie multi-zone .....   | 165        |
| <b>Informations sur le contrôle HDMI .....</b>  | <b>165</b> |
| Contrôle HDMI .....   | 165        |
| Audio Return Channel (ARC) .....  | 167        |
| Compatibilité du signal HDMI .....  | 167        |
| <b>Marques commerciales .....</b>   | <b>168</b> |
| <b>Caractéristiques techniques .....</b>  | <b>169</b> |



# Introduction

## Accessoires

Vérifiez que les accessoires suivants sont fournis avec le produit.

- Antenne AM  
(sauf les modèles pour l'Australie, le Royaume-Uni, l'Europe et la Russie)



- Antenne FM  
(sauf les modèles pour l'Australie, le Royaume-Uni, l'Europe et la Russie)

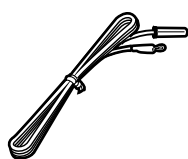

- Antenne DAB/FM  
(modèles pour l'Australie, le Royaume-Uni, l'Europe et la Russie uniquement)



- Microphone YPAO

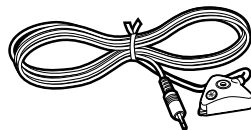

- Câble d'alimentation
- Télécommande
- Piles (AAA, R03, UM-4) (x2)
- CD-ROM (Mode d'emploi)
- Guide de démarrage rapide

\* (Sauf les modèles pour l'Australie, le Royaume-Uni, l'Europe et la Russie)  
Une des antennes FM ci-dessus est fournie en fonction de la région d'achat.

\* Le câble d'alimentation fourni dépend de la région d'achat.

## À propos de ce manuel

Les illustrations de l'unité principale et de la télécommande utilisées dans ce manuel représentent le modèle pour les États-Unis, sauf avis contraire.

Les illustrations de menus utilisées comme exemples dans ce manuel proviennent des menus anglais.

(Modèles pour la Chine, la Corée, le Royaume-Uni, l'Europe et la Russie uniquement)  
Pour plus d'informations sur le pilotage d'appareils externes avec la télécommande, reportez-vous au « Supplément pour la télécommande » sur le CD-ROM fourni.

Certaines caractéristiques sont indisponibles dans certaines régions.

En fonction des améliorations du produit, les spécifications et illustrations peuvent être modifiées sans avis préalable.

Ce manuel décrit les opérations réalisables avec la télécommande fournie.

Dans ce manuel, le terme « iPod » désigne à la fois un « iPod touch », un « iPhone » et un « iPad ». « iPod » désigne à la fois un « iPod touch », un « iPhone » et un « iPad », sauf avis contraire.

### Icônes utilisées dans ce manuel



Signale les précautions à prendre concernant l'utilisation de l'unité et les limites de ses fonctions.



Signale des explications supplémentaires permettant une meilleure utilisation.

## À propos de la télécommande

Cette section décrit l'utilisation de la télécommande fournie.

### Piles

Insérez les piles comme indiqué.

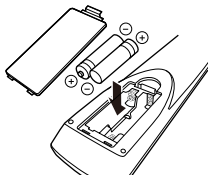

### Rayon d'action de la télécommande

Pointez la télécommande en direction du capteur situé sur l'unité et respectez la distance de fonctionnement indiquée ci-dessous.

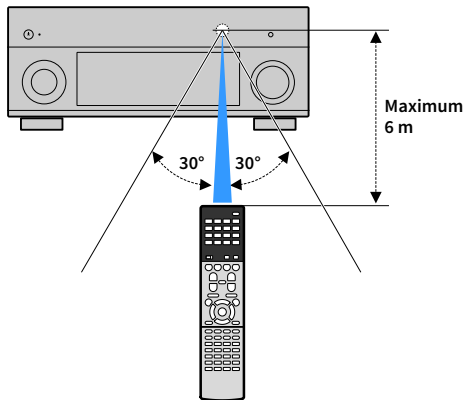

# FONCTIONS

## Fonctions de l'unité

Cette unité propose toute une série de fonctions utiles.

### Raccordement de divers appareils (p.32)

Diverses prises HDMI et prises d'entrée/sortie vous permettent de raccorder des appareils vidéo (tels que des lecteurs BD/DVD), des appareils audio (par exemple des lecteurs CD), des consoles de jeux, des caméscopes, etc.

### Lecture du son TV avec ambiance sonore à l'aide d'un seul câble de raccordement HDMI (Audio Return Channel : ARC) (p.32)

Lors de l'utilisation d'un téléviseur compatible avec la fonction ARC, vous avez besoin d'un seul câble HDMI pour restituer des signaux vidéo vers le téléviseur, recevoir des signaux audio à partir de ce dernier et transmettre des signaux de contrôle HDMI.



### Programmes sonores ENTERTAINMENT encore plus sophistiqués (p.65)

Grâce à leur traitement individuel des champs sonores avant gauche et avant droit, les programmes sonores ENTERTAINMENT produisent un positionnement et des transitions sonores encore rehaussés. Ces programmes vous offrent une clarté supérieure du chant et des instruments d'accompagnement, des commentaires limpides et des effets sonores encore plus dynamiques.

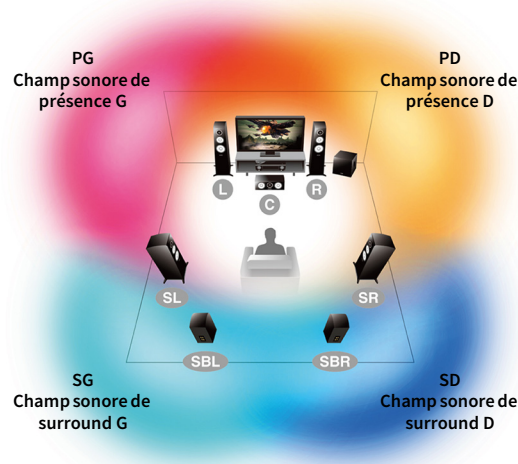

Image du traitement de champ sonore

### Diverses options de connexion sans fil (p.51)

L'appareil dispose d'une fonction sans fil qui lui permet de se connecter à votre routeur sans fil (point d'accès) sans connexion d'un câble réseau. En outre, Wireless Direct permet de connecter directement un dispositif mobile à cet appareil sans routeur.

### Lecture de sources surround via 5 enceintes placées en façade (p.66)

Si vous disposez d'enceintes d'ambiance mais pas de la place nécessaire au fond de la pièce, vous pouvez les placer en face de vous afin de bénéficier d'un son d'ambiance multicanal via 5 enceintes en façade (Virtual CINEMA FRONT).

### Réseau domestique audio avec MusicCast (p.59)

L'unité prend en charge la fonction MusicCast, qui permet de relier un dispositif compatible MusicCast à un autre appareil situé dans une pièce différente et de lire les deux appareils simultanément, ou encore de piloter tous les dispositifs MusicCast avec l'application « MusicCast CONTROLLER » conçue à cette fin.

### Basse consommation (p.140)

Le mode ECO (fonction d'économie d'énergie) permet de réduire la consommation d'énergie de l'unité.

Nous recherchons tous le plaisir d'une salle de concert et la sensation d'être dans le film dans notre salle de séjour. Yamaha s'efforce de satisfaire vos désirs depuis plus de 30 ans et ceci est désormais possible grâce aux amplis-tuners audio-vidéo Yamaha.

## Qu'est-ce qu'un champ sonore ?

Nous percevons le son d'une voix ou d'un instrument non seulement en tant que sons entendus directement, mais également en tant que son réfléchi ou de réverbération des murs ou du plafond d'un bâtiment. L'intensité du son réfléchi et de réverbération dépend de la forme, de la taille et des matériaux du bâtiment, et tous ces sons réunis nous donnent l'impression de nous trouver à un endroit spécifique.

L'acoustique unique d'un espace spécifique est appelée un champ sonore.

### Diagramme conceptuel du champ sonore d'une salle de concert

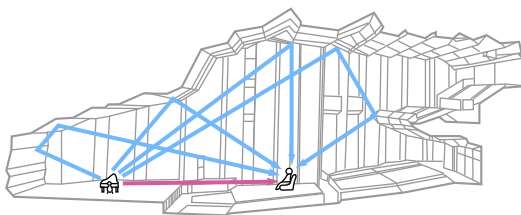

### Diagramme conceptuel d'un champ sonore créé par l'unité

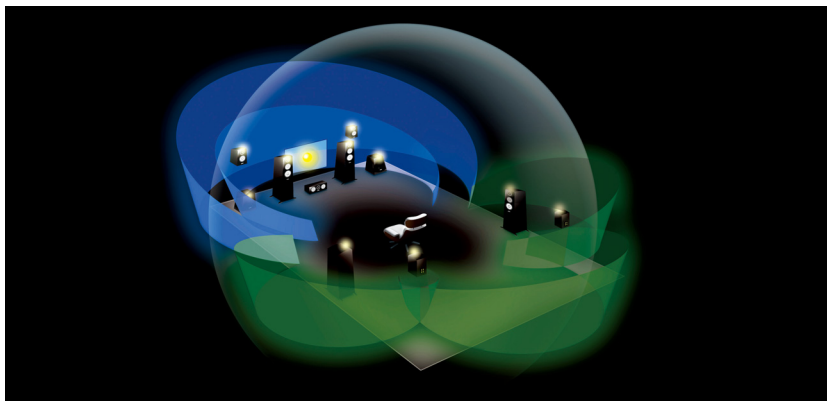

## CINEMA DSP

Yamaha a collecté une quantité considérable de données acoustiques en analysant les champs sonores réels de salles de concert et de spectacles du monde entier. « CINEMA DSP » permet d'appliquer ces données afin de créer des champs sonores. Cette unité est dotée d'une large gamme de programmes sonores qui utilisent CINEMA DSP.

Sélectionnez le programme sonore adapté au contenu de la source de lecture (vidéos, musique ou jeux par exemple) afin d'optimiser les performances acoustiques de ce contenu. (Par exemple, un programme sonore conçu pour les vidéos peut vous donner la sensation de vivre réellement la scène.)

## CINEMA DSP HD<sup>3</sup>

« CINEMA DSP HD<sup>3</sup> » désigne la technologie de lecture de champ sonore 3D de Yamaha qui exploite le plein potentiel de la foule de données de réflexion acoustique incluses dans les données du champ sonore. Cette technologie permet de générer deux fois plus de réflexions acoustiques que la fonction CINEMA DSP 3D conventionnelle, en plus de la lecture haute fréquence, pour produire un champ sonore spatial d'une puissance et d'un réalisme époustouflants.

### Capacité de reproduction des réflexions

(quand le programme sonore « Hall in Munich » est sélectionné)

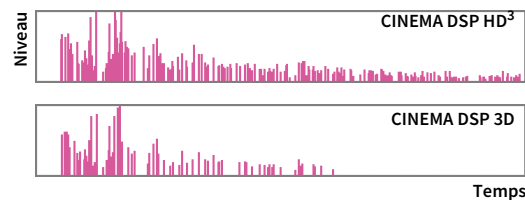

Les applications ci-dessous offrent respectivement une grande flexibilité pour le pilotage à distance de l'unité et une aide précieuse pour la configuration et les connexions.

### AV CONTROLLER



« AV CONTROLLER » transforme votre smartphone/tablette en commande à distance sans fil fonctionnelle pour vos dispositifs de réseau Yamaha. Cette application vous offre la flexibilité de pilotage requise pour gérer les entrées disponibles, le volume, le silencieux, les commandes d'alimentation et la source de lecture.

#### Fonctions

- Mise sous/hors tension et réglage de volume
- Sélection des entrées, scènes et modes sonores
- Réglage des paramètres de DSP
- Commande de lecture (y compris choix de la musique pour certaines sources)



Pour plus de détails, recherchez « AV CONTROLLER » sur l'App Store ou sur Google Play.

### AV SETUP GUIDE (pour tablette)



« AV SETUP GUIDE » est une application conçue pour vous assister dans les raccordements entre l'ampli-tuner audio-vidéo et les sources ainsi que dans la configuration de l'ampli-tuner. Cette application vous guide pour effectuer différentes opérations comme le raccordement des enceintes, la connexion d'un téléviseur et d'un appareil audio/vidéo ainsi que la sélection des enceintes.

#### Fonctions

- Guide de connexions (enceintes, téléviseur et dispositifs vidéo/audio)
- Guide de configuration (paramétrage YPAO et assistance pour diverses configurations avec illustrations)
- Affichage du mode d'emploi



Pour plus de détails, recherchez « AV SETUP GUIDE » sur l'App Store ou sur Google Play.

### MusicCast CONTROLLER



L'application MusicCast CONTROLLER permet de relier un dispositif compatible MusicCast à d'autres appareils prenant en charge MusicCast et situés dans d'autres pièces, et d'utiliser simultanément les fonctions de lecture de ces appareils. Cette application vous permet d'utiliser votre smartphone ou un autre dispositif mobile au lieu de la télécommande pour choisir facilement la musique que vous voulez écouter et configurer l'unité et les dispositifs compatibles MusicCast.

#### Fonctions

- Sélection et lecture de contenus divers
  - Lecture de musique depuis votre dispositif mobile
  - Sélection d'une station de radio Internet
  - Lecture de fichiers musicaux stockés sur serveurs multimédias (PC/NAS)
  - Lecture de fichiers musicaux stockés sur un dispositif de stockage USB
- Utilisation et configuration de l'unité
  - Sélection de la source d'entrée, réglage du volume et mise en sourdine de la sortie audio
  - Choix parmi un vaste éventail de fonctions de traitement sonore



Pour plus de détails, recherchez « MusicCast CONTROLLER » sur l'App Store ou sur Google Play.

# Noms de pièces et fonctions

Cette section décrit les fonctions de chaque élément de l'unité.

## Panneau avant

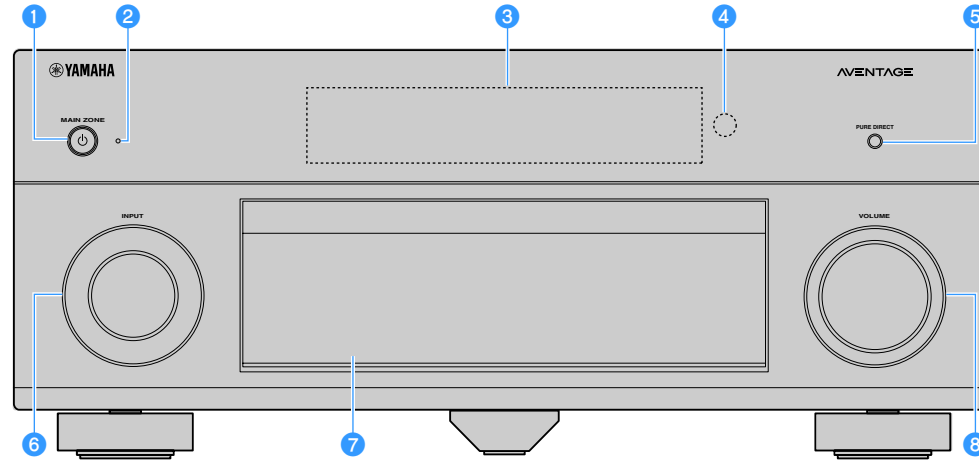

### 1 Touche MAIN ZONE

Met l'unité sous ou hors tension (veille).

### 2 Témoin de veille

S'allume lorsque l'unité se trouve en mode veille et si :

- Contrôle HDMI est activé (p.130)
- Attente Inchangé est activé (p.131)
- Veille du réseau est activé (p.132)
- Bluetooth Standby est activé (p.133)

### 3 Afficheur de la face avant

Affiche des informations (p.12).

### 4 Capteur de la télécommande

Reçoit les signaux de la télécommande (p.6).

### 5 Touche PURE DIRECT

Active/désactive le mode Pure Direct (p.68).

### 6 Bouton INPUT

Sélection d'une source d'entrée.

### 7 Clapet de la face avant

Pour la protection des commandes et des prises (p.11).

### 8 Bouton VOLUME

Règle le volume.

### Ouverture du clapet de la face avant

Pour utiliser les commandes ou prises derrière le clapet de la face avant, appuyez doucement en bas du clapet pour l'ouvrir. Gardez le clapet fermé lorsque vous n'utilisez pas les commandes ou prises situées derrière le clapet de la face avant. (Attention à ne pas vous coincer les doigts.)

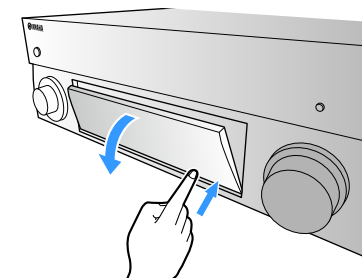

## ■ Intérieur du clapet de la face avant

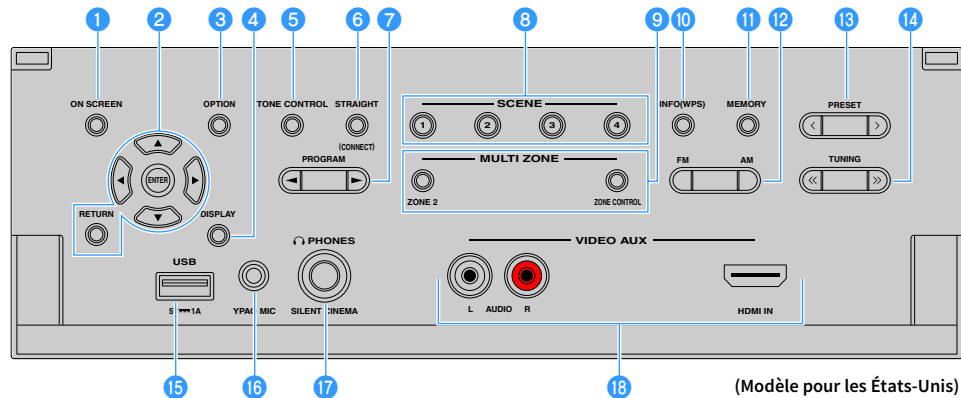

(Modèle pour les États-Unis)

### 1 Touche ON SCREEN

Affiche le menu à l'écran sur le téléviseur.

### 2 Touches d'opération de menu

**Touches de curseur:** Choisissez un menu ou un paramètre.

**ENTER:** Confirme un élément sélectionné.

**RETURN:** Revient à l'écran précédent.

### 3 Touche OPTION

Affiche le menu des options (p.106).

### 4 Touche DISPLAY

Affiche les informations d'état sur le téléviseur (p.105).

### 5 Touche TONE CONTROL

Règle la bande des sons haute et basse fréquence en sortie (p.107).

### 6 Touche STRAIGHT (CONNECT)

Active/désactive le mode de décodage direct (p.67).

Vous pouvez activer l'enregistrement de MusicCast CONTROLLER en maintenant cette touche enfoncée pendant 5 secondes (p.59).

### 7 Touches PROGRAM

Sélectionnez un programme sonore ou un décodeur d'ambiance (p.63).

### 8 Touches SCENE

Permettent de sélectionner la source d'entrée assignée (y compris la station de radio sélectionnée ou le contenu quand il est assigné), le programme sonore et divers réglages via une seule touche. Ces touches permettent également d'allumer l'unité lorsqu'elle se trouve en mode veille (p.61).

### 9 Touches MULTI ZONE

**ZONE 2:** Active/désactive la sortie audio sur Zone2 (p.98).

**ZONE CONTROL:** Modifie la zone (zone principale ou Zone2) contrôlée par les touches et les boutons situés sur le panneau avant (p.98).

### 10 Touche INFO (WPS)

Sélectionne les informations présentées sur l'afficheur de la face avant (p.104).

Active le réglage des connexions réseau sans fil (configuration via bouton WPS) quand il est enfoncé pendant 3 secondes (p.53).

### 11 Touche MEMORY

Enregistre les stations radio FM/AM/DAB en tant que présélections (p.70, p.73, p.76).

Enregistre les contenus USB/du réseau ou la source d'entrée Bluetooth sous forme de raccourcis (p.100).

### 12 Touches FM et AM (sauf les modèles pour l'Australie, le Royaume-Uni, l'Europe et la Russie)

Basculez entre FM et AM (p.69).

### Touches FM et DAB (modèles pour l'Australie, le Royaume-Uni, l'Europe et la Russie uniquement)

Permettent de basculer entre FM et DAB (p.72, p.69).

### 13 Touches PRESET

Sélectionnez une présélection FM/DAB (p.73, p.77) (modèles pour l'Australie, le Royaume-Uni, l'Europe et la Russie) ou une présélection FM/AM (p.70) (autres modèles).

Sélectionne un contenu USB/du réseau à partir de raccourcis (p.100).

### 14 Touches TUNING

Sélectionnez la radiofréquence (p.69).

### 15 Prise USB

Pour le raccordement d'un dispositif de stockage USB (p.82).

### 16 Prise YPAO MIC

Pour le raccordement du microphone YPAO fourni (p.43).

### 17 Prise PHONES

Pour le branchement d'un casque.

### 18 Prises VIDEO AUX

Pour le raccordement d'un appareil tel qu'un caméscope ou une console de jeux (p.37).

# Afficheur de la face avant (témoins)

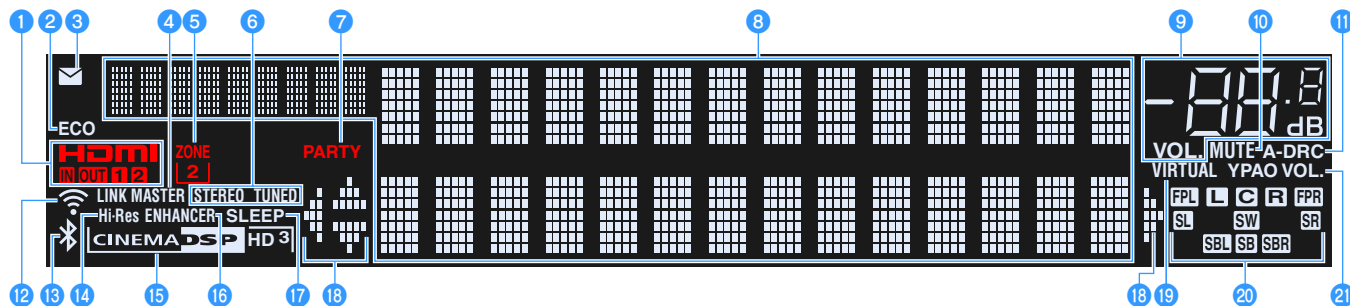

## 1 HDMI

S'allume lorsque des signaux HDMI sont restitués ou reçus.

### IN

S'allume lorsque des signaux HDMI sont reçus.

### OUT1/OUT2

Indique les prises HDMI OUT qui produisent actuellement un signal HDMI.

## 2 ECO

S'allume lorsque l'unité est en mode ECO (p.140).

## 3 Témoin de mise à jour du microprogramme

S'allume quand une mise à jour du microprogramme est disponible via le réseau (p.147)

## 4 LINK MASTER

S'allume quand l'unité est le dispositif maître du réseau MusicCast.

## 5 ZONE2

S'allume lorsque le mode Zone2 (p.98) est activé.

## 6 STEREO

S'allume lorsque l'unité reçoit un signal stéréo provenant d'une radio FM.

### TUNED

S'allume quand l'unité reçoit le signal d'une station de radio FM (modèles pour l'Australie, le Royaume-Uni, l'Europe et la Russie) ou un signal de station de radio FM/AM (autres modèles).

## 7 PARTY

S'allume lorsque l'unité est en mode fête (p.99).

## 8 Affichage des informations

Affiche le statut actuel (nom d'entrée et nom du mode sonore par exemple). Vous pouvez changer les informations affichées en appuyant sur INFO (p.104).

## 9 Témoin de volume

Indique le volume actuel.

## 10 MUTE

Clignote lorsque le son est temporairement mis en sourdine.

## 11 A-DRC

S'allume lorsque le mode Adaptive DRC (p.107) fonctionne.

## 12 Témoin d'intensité du signal

Indique l'intensité du signal du réseau sans fil (p.51).

## 13 Témoin Bluetooth

S'allume lorsque l'unité est raccordée à un dispositif Bluetooth (p.80).

## 14 Hi-Res

S'allume quand le mode haute résolution (p.109) est activé.

## 15 Témoin CINEMA DSP

« CINEMA DSP HD » s'allume lorsque le mode CINEMA DSP (p.64) fonctionne. « CINEMA DSP HD 3 » s'allume lorsque le mode CINEMA DSP HD<sup>3</sup> est activé.

## 16 ENHANCER

S'allume lorsque le mode Compressed Music Enhancer (p.68) fonctionne.

## 17 SLEEP

S'allume lorsque la minuterie de mise hors service est activée.

## 18 Témoins de curseur

Indiquent les touches de curseur de la télécommande actuellement opérationnelles.

## 19 VIRTUAL

S'allume quand la fonction Virtual Presence Speaker (VPS), Virtual Surround Back Speaker (VSBS) (p.64) ou le traitement d'ambiance virtuelle (p.66) est actif.

## 20 Témoins d'enceinte

Ils indiquent les bornes depuis lesquelles les signaux sont émis.

**L** Enceinte avant (G)

**R** Enceinte avant (D)

**C** Enceinte centrale

**SL** Enceinte d'ambiance (G)

**SR** Enceinte d'ambiance (D)

**SBL** Enceinte d'ambiance arrière (G)

**SBR** Enceinte d'ambiance arrière (D)

**SB** Enceinte d'ambiance arrière

**FPL** Enceinte de présence avant (G)

**FPR** Enceinte de présence avant (D)

**SW** Caisson de graves

## 21 YPAO VOL.

S'allume lorsque Volume YPAO est activé (p.107).



# Panneau arrière

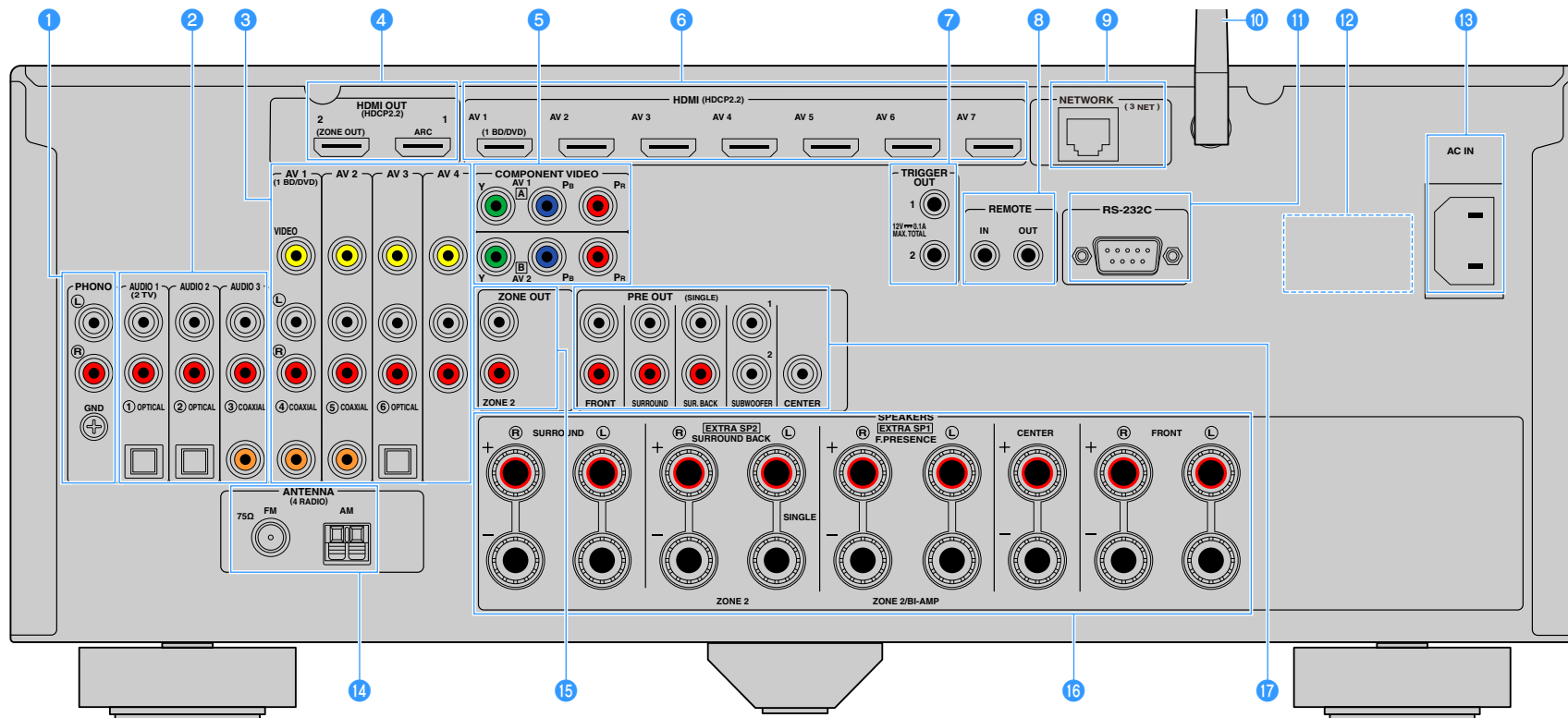

(Modèle pour les États-Unis)

\* La zone autour des prises de sortie audio/vidéo est blanche sur le produit réel afin d'éviter les mauvais raccordements.

#### 1 Prises PHONO

Pour le raccordement à une platine (p.36).

#### 2 Prises AUDIO 1-3

Pour le raccordement à des appareils de lecture audio et la réception de signaux audio (p.36).

#### 3 Prises AV 1-4

Pour le raccordement à des appareils de lecture vidéo/audio et la réception de signaux vidéo/audio (p.34).

#### 4 Prise HDMI OUT 1

Pour le raccordement à un téléviseur compatible HDMI et la restitution de signaux vidéo/audio (p.32). En cas d'utilisation de la fonction ARC, le signal audio du téléviseur peut également être reçu par la prise HDMI OUT 1.

#### Prise HDMI OUT 2 (ZONE OUT)

Pour le raccordement à un téléviseur compatible HDMI et la restitution des signaux vidéo/audio (p.33) ou pour le raccordement à un périphérique compatible HDMI utilisé dans la Zone2 (p.96).

#### 5 Prises COMPONENT VIDEO (AV 1-2)

Pour le raccordement à des appareils de lecture vidéo prenant en charge la vidéo à composantes et la réception de signaux vidéo (p.34).

#### 6 Prises HDMI (AV 1-7)

Pour le raccordement à des appareils de lecture compatibles HDMI et la réception de signaux vidéo/audio (p.34).

#### 7 Prises TRIGGER OUT 1-2

Pour le raccordement à des appareils prenant en charge la fonction déclencheur (p.40).

#### 8 Prises REMOTE IN/OUT

Pour vous raccorder à un émetteur/récepteur de signal infrarouge, afin de commander l'unité et d'autres appareils à partir d'une autre pièce (p.96).

#### 9 Prise NETWORK

Pour le raccordement à un réseau via un câble de réseau (p.39).

#### 10 Antenne sans fil

Pour la connexion sans fil (Wi-Fi) à un réseau (p.51) et la connexion Bluetooth (p.80).

#### 11 Borne RS-232C

Il s'agit d'une borne d'extension de commande pour installation personnalisée. Contactez votre revendeur pour plus d'informations.

#### 12 VOLTAGE SELECTOR

(Modèles standard et destinés au Brésil uniquement)

Sélectionne la position de permutation en fonction de la tension locale (p.40).

#### 13 Prise AC IN

Pour raccorder le câble d'alimentation fourni (p.40).

#### 14 Prises ANTENNA

Pour le raccordement à des antennes radio (p.38).

#### 15 Prises ZONE OUT

Pour le raccordement à l'amplificateur externe utilisé en Zone2 et la restitution des signaux audio (p.95).

#### 16 Bornes SPEAKERS

Pour le raccordement à des enceintes (p.17).

#### 17 Prises PRE OUT

Pour le raccordement à un caisson de graves avec amplificateur intégré (p.23) ou à un amplificateur de puissance externe (p.31).

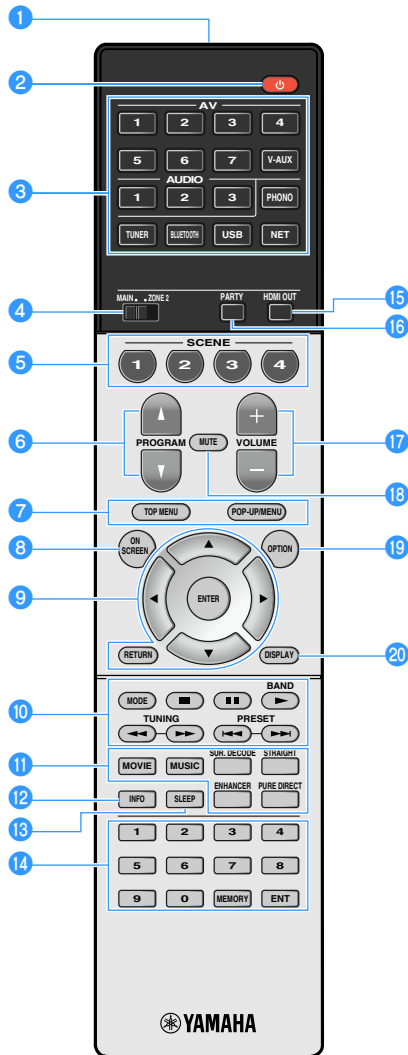

(Modèle pour les États-Unis)

## 1 Émetteur de signal de commande

Émet des signaux infrarouges.

## 2 Touche (alimentation de l'ampli-tuner)

Met l'unité sous ou hors tension (veille).

## 3 Touches de sélection d'entrée

Sélectionnez une source d'entrée pour la lecture.

**AV 1-7:** Prises AV 1-7

**V-AUX:** Prises VIDEO AUX (sur le panneau avant)

**AUDIO 1-3:** Prises AUDIO 1-3

**PHONO:** Prises PHONO

**TUNER:** Radio FM/AM/DAB

**BLUETOOTH:** Connexion Bluetooth

(l'unité en tant qu'ampli-tuner Bluetooth)

**USB:** Prise USB (sur le panneau avant)

**NET:** Sources NETWORK

(appuyez à plusieurs reprises pour sélectionner la source réseau voulue)

## 4 Interrupteur MAIN/ZONE2

Modifie la zone (zone principale ou la Zone2) contrôlée par la télécommande (p.98).

## 5 Touches SCENE

Sélectionne la source d'entrée enregistrée, le programme sonore et divers paramètres via une seule touche. Ces touches permettent également d'allumer l'unité lorsqu'elle se trouve en mode veille (p.61).

## 6 Touches PROGRAM

Permettent de sélectionner un programme sonore, un décodeur d'ambiance, une source d'entrée, une source réseau, un contenu enregistré (raccourci), une page d'écran de navigation, le volume des dialogues ou les réglages de lecture aléatoire/répétée (p.137).

## 7 Touches d'opération d'appareil externe

Affiche les menus pour l'appareil de lecture compatible avec le contrôle HDMI (p.165).

## 8 Touche ON SCREEN

Affiche le menu à l'écran sur le téléviseur.

## 9 Touches d'opération de menu

**Touches de curseur:** Choisissez un menu ou le paramètre voulu.

**ENTER:** Confirme un élément sélectionné.

**RETURN:** Revient à l'écran précédent.

## 10 Touches radio

Utilisez la radio FM/AM/DAB lorsque l'option « TUNER » est sélectionnée comme source (p.69).

**BAND:** Bascule entre la radio FM et DAB (modèles pour l'Australie, le Royaume-Uni, l'Europe et la Russie), ou entre la radio FM et AM (autres modèles).

**PRESET:** Sélectionnez une station préregistrée.

**TUNING:** Sélectionnez la radiofréquence.

## Touches d'opération d'appareil externe

Permettent de contrôler la lecture quand « USB » ou « NET » est sélectionné comme source d'entrée, ou de contrôler la lecture de l'appareil compatible avec le contrôle HDMI (p.165).

## 11 Touches de mode sonore

Sélectionnez un mode sonore (p.63).

## 12 Touche INFO

Sélectionne les informations présentées sur l'afficheur de la face avant (p.104).

## 13 Touche SLEEP

Chaque pression sur cette touche sélectionne l'option suivante de durée (120 min, 90 min, 60 min, 30 min, désactivée) avant la mise en veille de l'unité.

## 14 Touches numériques

Permettent d'entrer des valeurs numériques, comme des fréquences radio.

## Touche MEMORY

Enregistre les stations radio FM/AM/DAB en tant que présélections (p.70, p.73, p.76).

Enregistre les contenus USB/du réseau ou la source d'entrée Bluetooth sous forme de raccourcis (p.100).

## 15 Touche HDMI OUT

Sélectionne les prises HDMI OUT utilisées pour la sortie vidéo/audio (p.60).

## 16 Touche PARTY

Active ou désactive le mode fête (p.99).

## 17 Touches VOLUME

Réglez le volume.

## 18 Touche MUTE

Met la sortie audio en sourdine.

## 19 Touche OPTION

Affiche le menu des options (p.106).

## 20 Touche DISPLAY

Affiche les informations d'état sur le téléviseur (p.105).



(Modèles pour la Chine, la Corée, le Royaume-Uni, l'Europe et la Russie uniquement)

Pour plus d'informations sur les touches autres que celles ci-dessus, reportez-vous au « Supplément pour la télécommande » sur le CD-ROM fourni.

# PRÉPARATION

## Procédure de configuration générale

- 1 Raccordements des enceintes. .... (p.17)**
- 2 Connexion d'un téléviseur et de dispositifs de lecture ..... (p.32)**
- 3 Raccordement d'antennes radio. .... (p.38)**
- 4 Raccordement d'un câble de réseau ou préparation de l'antenne sans fil ..... (p.39)**
- 5 Raccordement d'autres appareils ..... (p.40)**
- 6 Raccordement du câble d'alimentation. .... (p.40)**
- 7 Sélection d'une langue dans le menu affiché à l'écran ..... (p.41)**
- 8 Configuration des paramètres d'enceintes nécessaires ..... (p.42)**
- 9 Optimisation automatique des réglages d'enceintes (YPAO) ..... (p.43)**
- 10 Raccordement à un périphérique de réseau sans fil ..... (p.51)**
- 11 Connexion au réseau MusicCast ..... (p.59)**

La préparation est désormais terminée. Vous pouvez visionner des films, écouter de la musique, la radio et d'autres contenus sur l'unité !

# 1 Raccordements des enceintes

L'appareil est muni de 7 amplificateurs intégrés. Vous pouvez raccorder de 2 à 9 enceintes et jusqu'à 2 caissons de graves pour créer un véritable espace acoustique dans votre pièce.

Vous pouvez également appliquer les connexions bi-amplificatrices, l'extension des voies (à l'aide d'un amplificateur de puissance externe) ou les configurations multi-zone pour améliorer le système (p.26).

## Attention

L'unité est configurée pour des enceintes 8 ohms par défaut. Lorsque vous raccordez des enceintes 6 ohms, réglez l'impédance d'enceinte de l'unité sur « 6 Ω MIN ». Si tel est le cas, vous pouvez également utiliser des enceintes 4 ohms comme enceintes avant. Pour plus d'informations, reportez-vous à la section « Réglage de l'impédance des enceintes » (p.23).

## Disposition idéale des enceintes

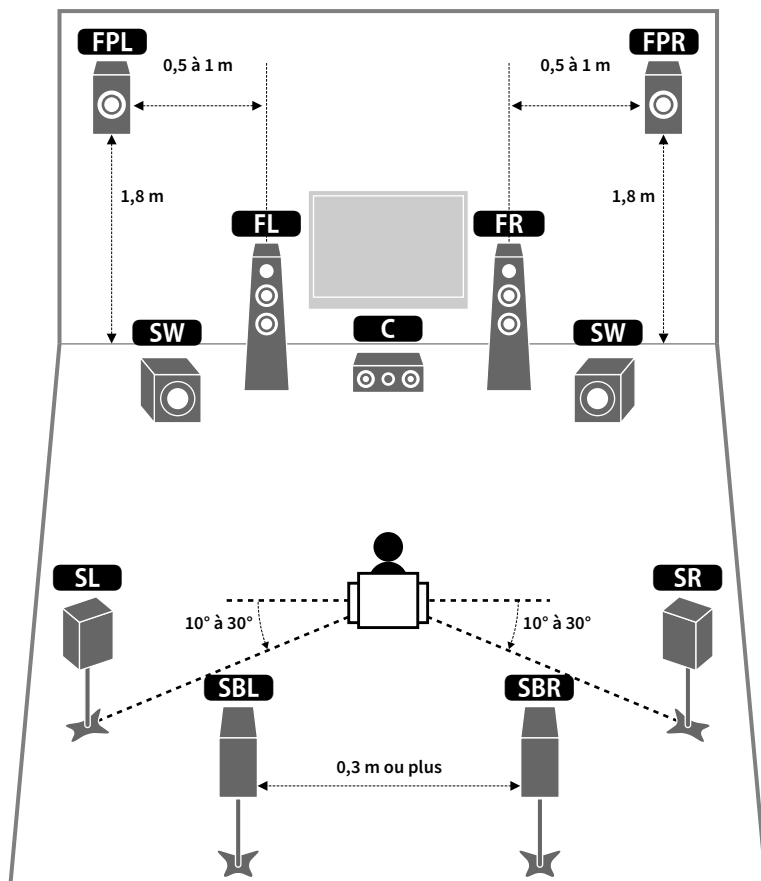

## Fonctions de chaque enceinte

| Type d'enceinte                   | Fonction  |
|-----------------------------------|---|
| Avant (G/D)<br>FL FR              | Produisent les sons des voies gauche/droite avant (sons stéréo).  |
| Centrale C                        | Produit les sons de voie centrale (tels que les dialogues et les voix).   |
| Ambiance (G/D)<br>SL SR           | Produit les sons d'ambiance des voies gauche/droite. Les enceintes d'ambiance produisent également les sons d'ambiance de voie arrière lorsqu'aucune enceinte d'ambiance arrière n'est connectée.   |
| Ambiance arrière (G/D)<br>SBL SBR | Produit les sons d'ambiance des voies arrière gauche/droite.  |
| Présence avant (G/D)<br>FPL FPR   | Produit les effets sonores CINEMA DSP ou le son des voies de hauteur pour les contenus Dolby Atmos et DTS:X.  |
| Subwoofer SW                      | Produit des sons à partir de la voie LFE (effet de basses fréquences) et renforce les basses des autres voies.<br>Cette voie est comptée pour 0.1. Vous pouvez raccorder 2 caissons de graves à l'unité et les placer sur les côtés gauche et droit (ou à l'avant/arrière) de la pièce. |



- Nous recommandons l'utilisation d'enceintes de présence avant afin de bénéficier pleinement des effets des champs sonores 3D. Cependant, l'unité crée une Virtual Presence Speaker (VPS) en utilisant les enceintes avant, centrales et d'ambiance afin de produire des champs sonores 3D, même lorsqu'aucune enceinte de présence avant n'est connectée (p.64).
- Consultez « Disposition idéale des enceintes » (diagramme situé à droite) comme référence. Il n'est pas nécessaire de disposer les enceintes comme sur le diagramme puisque la fonction YPAO de l'unité optimisera automatiquement les réglages des enceintes (comme les distances) en fonction de la disposition adoptée.
- Lorsque vous utilisez une seule enceinte d'ambiance arrière, placez-la en arrière de la position d'écoute (entre « SBL » et « SBR » dans le diagramme).

## Configuration de base des enceintes

Si vous n'utilisez pas de connexion bi-amplificatrice, d'extension des voies (à l'aide d'un amplificateur de puissance externe) ni de configuration multi-zone, suivez la procédure ci-dessous pour disposer les enceintes dans votre pièce et branchez-les à l'unité.

### Disposition des enceintes dans votre pièce

Placez les enceintes et le caisson de graves dans la pièce en fonction du nombre d'enceintes. Cette section présente des exemples représentatifs de disposition des enceintes.



- Pour profiter pleinement de l'effet des contenus Dolby Atmos, nous vous recommandons d'utiliser un système d'enceintes affichant le logo ★. Cependant, vous pouvez aussi lire des contenus Dolby Atmos avec le système 7.1 (en utilisant des enceintes d'ambiance arrière).
- Pour profiter pleinement de l'effet des contenus DTS:X, nous vous recommandons d'utiliser un système d'enceintes affichant le logo ★.
- (A propos du nombre de voies) « 5.1.2 » désigne par exemple un « système 5.1 voies standard plus 2 voies pour le champ sonore au-dessus de l'auditeur ». Pour plus de détails sur la pose d'enceintes au plafond (enceintes de présence), reportez-vous à la section « Disposition des enceintes de présence » (p.22).

### Système à 7.1/5.1.2 voies [★]

#### (avec enceintes d'ambiance arrière et enceintes de présence avant)

Ce système d'enceintes révèle toutes les performances de l'appareil et vous permet de profiter d'un champ sonore 3D particulièrement naturel quel que soit le contenu audio choisi.

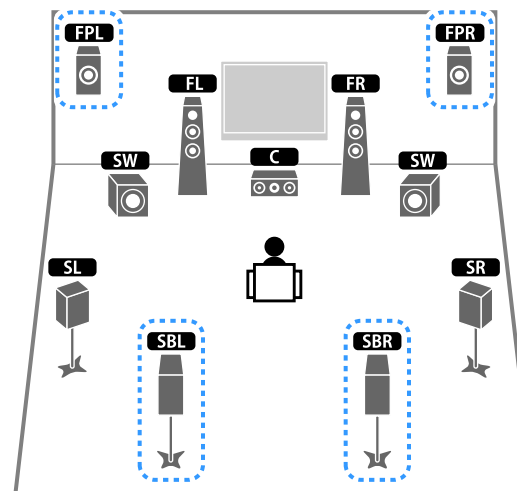

- Les enceintes d'ambiance arrière et les enceintes de présence avant ne produisent pas de son simultanément. L'unité bascule automatiquement sur les enceintes à utiliser selon le signal d'entrée et CINEMA DSP (p.64).
- Si vous utilisez des enceintes de présence avant montées au plafond, ou quand vous utilisez les enceintes Dolby Enabled comme enceintes de présence, réglez le paramètre « Disposition (Présence av.) » dans le menu « Réglage » avant d'exécuter la fonction YPAO (p.42).

## Système à 5.1.2 voies [★] (avec enceintes de présence avant)

Ce système d'enceintes exploite les enceintes de présence avant pour produire un champ sonore 3D naturel, et simule en outre des enceintes Virtual Surround Back Speaker (VSBS) à l'aide des enceintes d'ambiance, conférant une impression de profondeur au champ sonore arrière. Ce système est parfaitement adapté à la lecture de contenus 5.1, mais également 7.1.

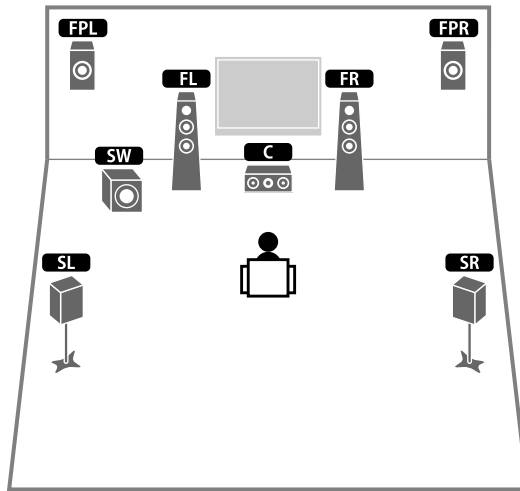

Si vous utilisez des enceintes de présence avant montées au plafond, ou quand vous utilisez les enceintes Dolby Enabled comme enceintes de présence, réglez le paramètre « Disposition (Présence av.) » dans le menu « Réglage » avant d'exécuter la fonction YPAO (p.42).

## Système 7.1 (avec enceintes d'ambiance arrière)

Ce système d'enceinte forme une Virtual Presence Speaker (enceinte de présence virtuelle alias VPS) en utilisant les enceintes avant, centrales et d'ambiance afin de produire un champ sonore 3D. Il vous permet également de bénéficier d'un son surround étendu grâce aux enceintes d'ambiance arrière.

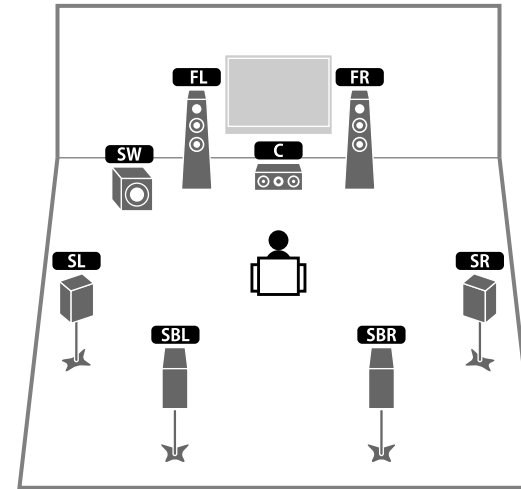

## Système 5.1

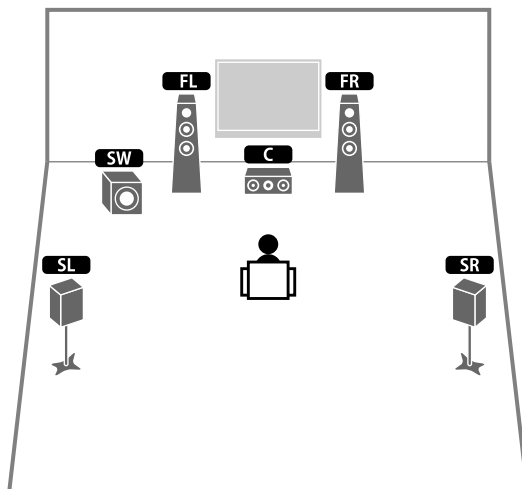

Vous pouvez bénéficier d'un son d'ambiance même sans l'enceinte centrale (système 4.1).

## Système 5.1 (avant à 5.1 voies) (avec enceintes d'ambiance)

Nous vous recommandons ce système d'enceintes si vous ne pouvez pas disposer d'enceintes à l'arrière de la pièce.

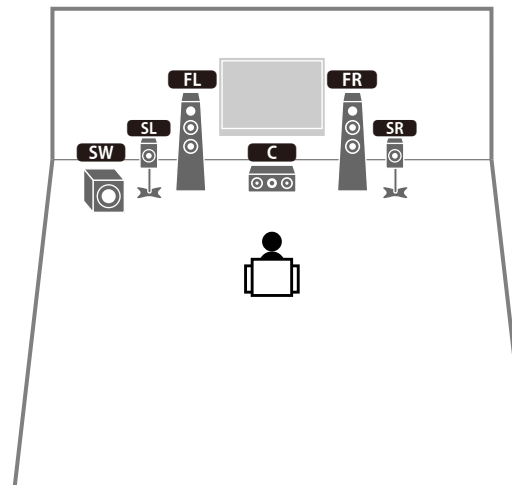

Quand vous disposez des enceintes d'ambiance à l'avant de la pièce, réglez l'option « Disposition (Surround) » du menu « Réglage » sur « Avant » avant d'exécuter la fonction YPAO (p.42).



## Système 5.1 (avant à 5.1 voies) (avec enceintes de présence avant)

Nous vous recommandons ce système d'enceintes si vous ne pouvez pas disposer d'enceintes à l'arrière de la pièce.

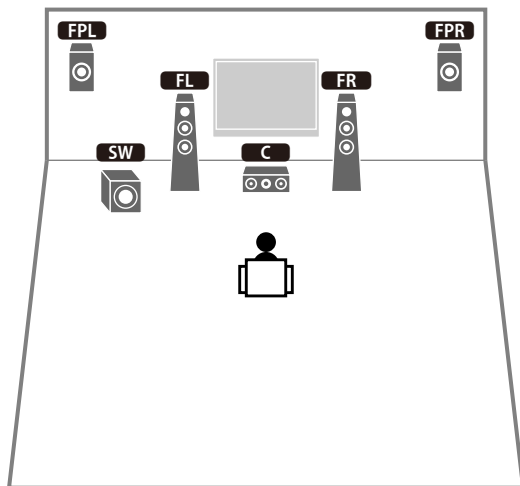

Si vous utilisez des enceintes de présence avant montées au plafond, ou quand vous utilisez les enceintes Dolby Enabled comme enceintes de présence, réglez le paramètre « Disposition (Présence av.) » dans le menu « Réglage » avant d'exécuter la fonction YPAO (p.42).

## Système 2.1

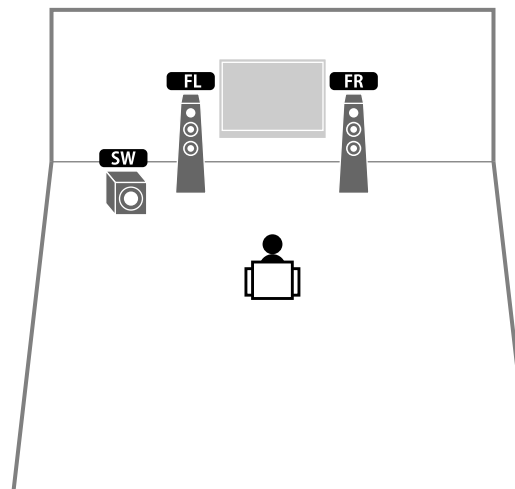

Ajoutez l'enceinte centrale pour configurer le système 3.1.

## Disposition des enceintes de présence

L'unité propose trois options de configuration pour les enceintes de présence (Hauteur avant, Au-dessus et Dolby Enabled SP). Choisissez une option de configuration adaptée à votre environnement d'écoute.



Dolby Atmos, DTS:X et Cinema DSP HD<sup>3</sup> sont disponibles avec chaque option de configuration.

### Hauteur avant

Installez les enceintes de présence sur les côtés du mur avant.

Cette option produit un champ sonore naturel et offrant une excellente continuité entre les plans sonores gauche, droite, supérieur et inférieur, ainsi qu'une dispersion sonore efficace.



### Au-dessus

Installez les enceintes de présence au plafond, au-dessus de la position d'écoute.

Cette option produit un champ et des effets sonores particulièrement réalistes au-dessus de l'auditeur, et offre une excellente continuité entre les champs sonores avant et arrière.



Pour des détails sur l'emplacement d'installation des enceintes au plafond, reportez-vous à la section « Remarques relatives au montage d'enceintes au plafond » (p.22).

### Dolby Enabled SP

Utilisez les enceintes Dolby Enabled comme enceintes de présence.

Elle utilise les sons réfléchis sur le plafond et restitue le champ sonore au-dessus de la position d'écoute par le simple biais d'enceintes placées à la même hauteur que des enceintes Home Theater traditionnelles.



Placez les enceintes Dolby Enabled speakers sur ou à proximité des enceintes avant traditionnelles. Une unité Dolby Enabled speaker peut être intégrée à une enceinte traditionnelle. Pour plus d'informations, reportez-vous au mode d'emploi des enceintes Dolby Enabled speakers.

### Remarques relatives au montage d'enceintes au plafond

Si vous montez des enceintes d'ambiance sur un plafond, veillez à les installer juste au-dessus de la position d'écoute, ou sur la partie du plafond correspondant au point intermédiaire entre le champ des enceintes avant et la position d'écoute.

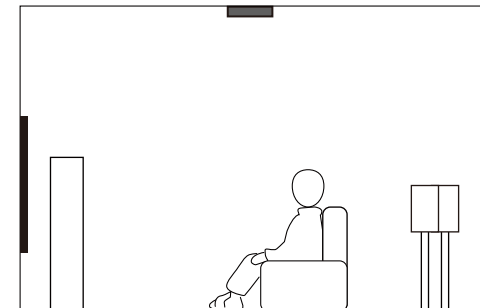
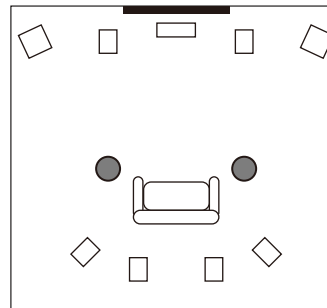

#### Attention

Veillez à utiliser uniquement des enceintes conçues pour un montage au plafond et à prendre des précautions pour prévenir la chute des enceintes. Confiez tout travail de montage à un professionnel qualifié ou à un revendeur agréé.

## ■ Réglage de l'impédance des enceintes

L'unité est configurée pour des enceintes 8 ohms par défaut. Lorsque vous utilisez une enceinte 6 ohms (et quelle que soit la voie), réglez l'impédance d'enceinte sur « 6 Ω MIN ». Si tel est le cas, vous pouvez également utiliser des enceintes 4 ohms comme enceintes avant.

- 1 Avant de raccorder les enceintes, raccordez le câble d'alimentation à une prise secteur.
- 2 Tout en appuyant sur STRAIGHT sur le panneau avant et en maintenant cette pression, appuyez sur MAIN ZONE .

MAIN ZONE  STRAIGHT

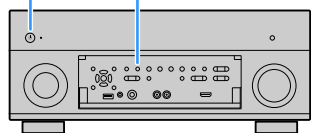

- 3 Vérifiez que « SPEAKER IMP. » apparaît sur l'afficheur de la face avant.



- 4 Appuyez sur STRAIGHT pour sélectionner « 6 Ω MIN ».
- 5 Appuyez sur MAIN ZONE  pour mettre l'unité en mode veille et débranchez le câble d'alimentation de la prise secteur.

Vous êtes maintenant prêt à raccorder les enceintes.

## ■ Raccordements des enceintes

Raccordez les enceintes placées dans la pièce à l'unité.

### Précautions pour la connexion des enceintes

Préparez les câbles d'enceinte à l'écart de l'unité afin d'éviter que des brins de toron ne tombent accidentellement à l'intérieur de l'unité, car cela pourrait provoquer un court-circuit ou un dysfonctionnement de l'unité.

Toute erreur de connexion des câbles d'enceintes peut provoquer un court-circuit mais aussi endommager l'unité ou les enceintes.

- Débranchez le câble d'alimentation de l'unité de la prise secteur et éteignez le caisson de graves avant de raccorder les enceintes.
- Torsadez solidement les fils dénudés des câbles d'enceintes.

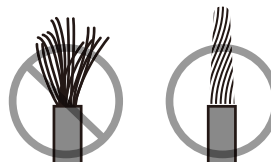

- Veillez à ce que les fils dénudés d'un câble d'enceinte ne se touchent jamais.

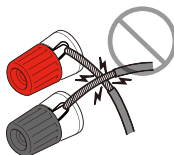

- Veillez en outre à ce que les fils dénudés du câble d'enceinte n'entrent jamais en contact avec les surfaces en métal de l'unité (panneau arrière et vis).

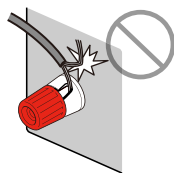

Si « Vérifier câbles HP » apparaît sur l'afficheur de la face avant à la mise sous tension de l'unité, mettez-la hors tension et vérifiez ensuite s'il n'y a pas un court-circuit au niveau des connexions de câbles d'enceintes.

## Enceintes à raccorder

| Type d'enceinte                              | Système d'enceintes<br>(nombre de voies) |     |     |
|--|--|-----|-----|
|  | 7.1/5.1.2                                | 5.1 | 2.1 |
| Avant (G/D) <b>FL</b> <b>FR</b>              | ●  | ●   | ●   |
| Centrale <b>C</b>                            | ●  | ●   |     |
| Ambiance (G/D) <b>SL</b> <b>SR</b>           | ●  | ○*3 |     |
| Ambiance arrière (G/D) <b>SBL</b> <b>SBR</b> | ○*1                                      |     |     |
| Présence avant (G/D) <b>FPL</b> <b>FPR</b>   | ○*2                                      | ○*4 |     |
| Subwoofer <b>SW</b>                          | ●  | ●   | ●   |

Si vous disposez de neuf enceintes, vous pouvez connecter à la fois des enceintes d'ambiance arrière et des enceintes de présence avant. Dans ce cas, l'unité bascule automatiquement sur les enceintes à utiliser selon le signal d'entrée et CINEMA DSP.

Si vous disposez de sept enceintes, utilisez-en deux en tant qu'enceintes d'ambiance arrière (\*1) ou enceintes de présence avant (\*2).

Si vous disposez de cinq enceintes, utilisez-en deux en tant qu'enceintes d'ambiance (\*3) ou enceintes de présence avant (\*4).



- Vous pouvez également raccorder jusqu'à 2 caissons de graves (avec amplificateur intégré) à l'appareil.
- Quand vous choisissez cette configuration d'enceintes, réglez « Affect. amp puiss. » (p.123) sur « Basic » (réglage par défaut).
- Pour plus d'informations sur l'utilisation d'un amplificateur de puissance externe (amplificateur hi-fi ou autre) afin d'améliorer la restitution des enceintes, reportez-vous à « Raccordement d'un amplificateur de puissance externe » (p.31).

## Câbles nécessaires pour le raccordement (disponibles dans le commerce)

Câbles de raccordement (x nombre d'enceintes)



Câble de broche audio (deux pour connecter deux caissons de graves)



## Diagramme de raccordement

Reportez-vous au diagramme suivant pour raccorder les enceintes à l'unité.

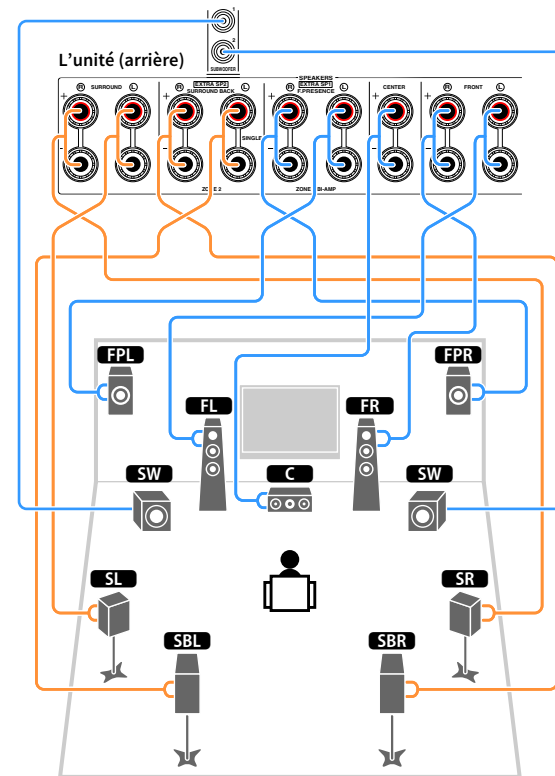

Lorsque vous n'utilisez qu'une enceinte surround arrière, vous devez la raccorder à la prise SINGLE (côté gauche).

## Raccordement des câbles d'enceinte

Les câbles d'enceinte sont composés de deux fils. L'un se connecte à la borne négative « - » de l'unité et de l'enceinte, l'autre est destiné à la borne positive « + ». Si les fils sont de couleurs différentes afin d'éviter toute confusion, connectez le fil de couleur noire à la borne négative et l'autre fil à la borne positive.

- 1 Dénudez sur environ 10 mm les extrémités du câble d'enceinte et torsadez solidement les fils dénudés de ce câble.
- 2 Desserrez la borne d'enceinte.
- 3 Insérez les fils dénudés du câble dans l'écartement sur le côté (supérieur droit ou inférieur gauche) de la borne.
- 4 Serrez la borne.

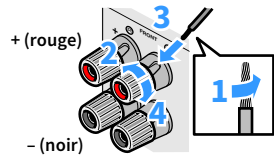

## Utilisation d'une fiche banane

(Modèles pour les États-Unis, le Canada, la Chine, le Brésil et modèle standard uniquement)

- 1 Serrez la borne d'enceinte.
- 2 Insérez la fiche banane dans l'extrémité de la borne.

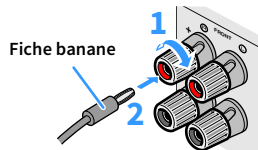

## Raccordement du caisson de graves (avec amplificateur intégré)

Utilisez un câble de broche audio pour connecter le caisson de graves.

Câble de broche audio

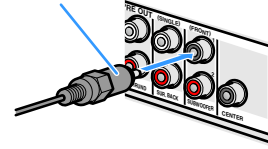

# Configuration d'enceinte avancée

Outre la configuration de base des enceintes (p.18), l'unité vous permet d'appliquer les configurations d'enceintes suivantes pour améliorer le système.

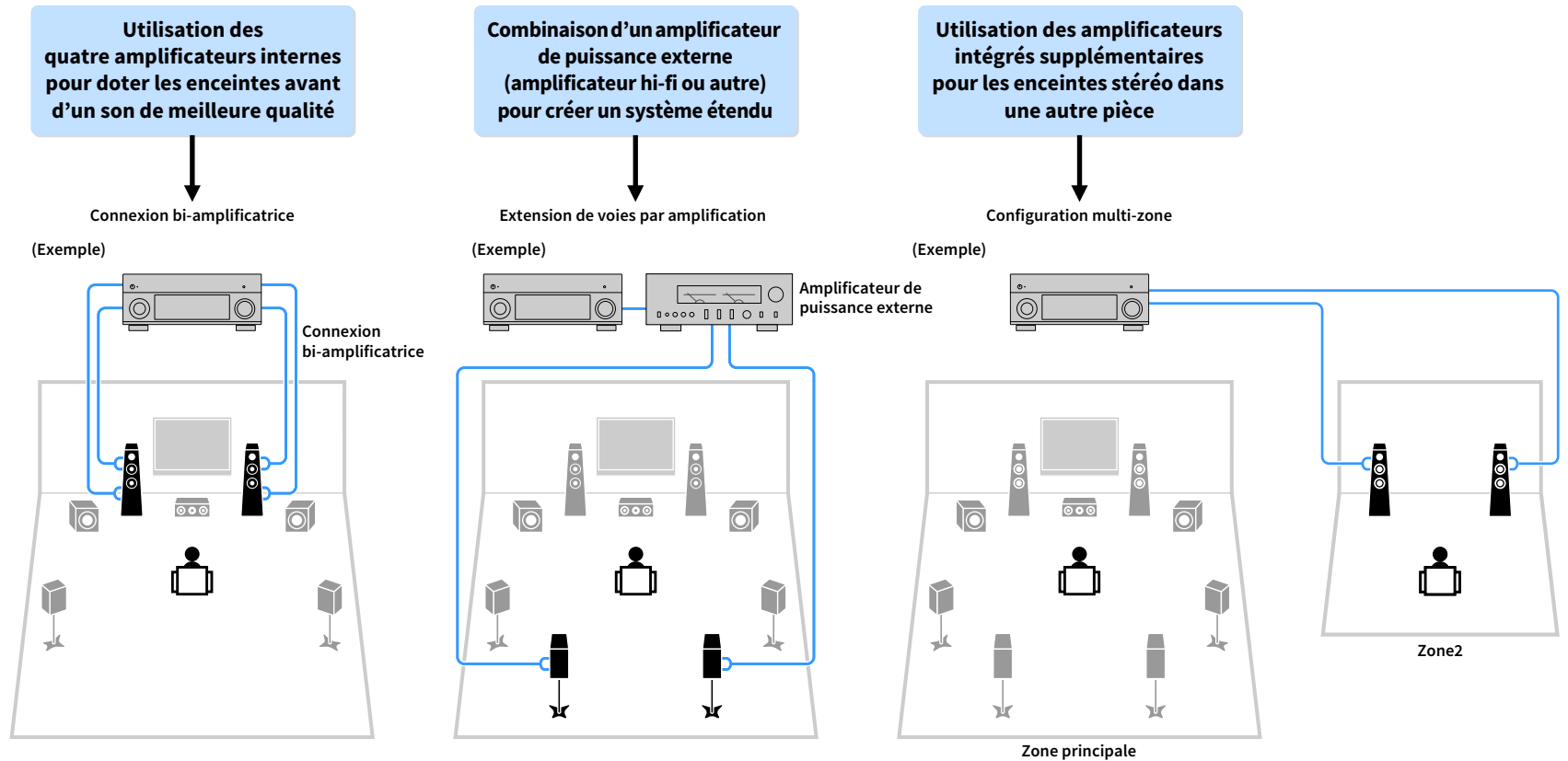

## Configurations d'enceintes disponibles

| Zone principale          |                  |                                 |   | Multi-zone | Affect. amp puiss. (p.123) | Page |
|--------------------------|------------------|---------------------------------|---|------------|----------------------------|------|
| Voie de sortie (maximum) | Bi-amplificateur | Surround arrière/présence avant | Amplificateur de puissance externe (requis) |            |                            |      |
| 7                        |                  | Surround arrière                |   | +1 (Zone2) | 7.1 +1Zone                 | 27   |
| 7                        |                  | Présence av.                    |   | +1 (Zone2) | 5.1.2 +1Zone               | 28   |
| 5                        | ○                |                                 |   |            | 5.1 Bi-Amp                 | 28   |
| 7                        | ○                | Surround arrière                | Surround arrière                            |            | 7.1 Bi-Amp [ext.SB]        | 29   |



Lorsque vous appliquez l'une de ces configurations, vous devez configurer le paramètre « Affect. amp puiss. » dans le menu « Réglage » (p.42).

### 7.1 +1Zone

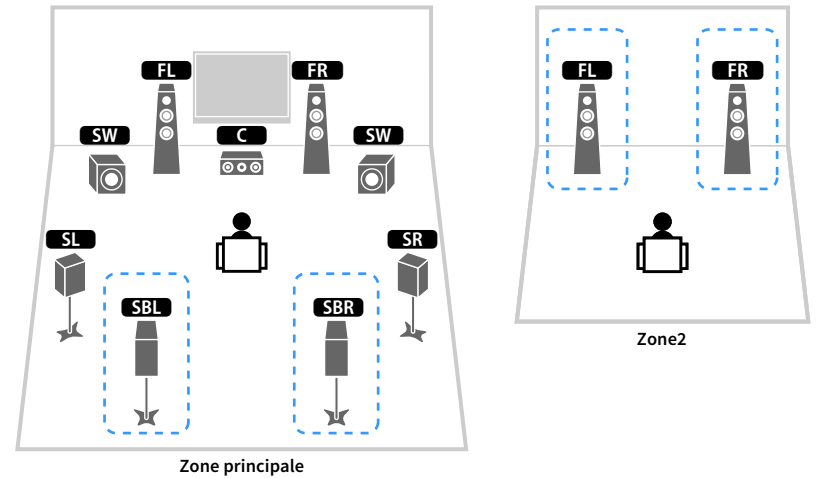

| Enceinte              | Raccorder à   |
|-----------------------|---------------|
| <b>FL</b> <b>FR</b>   | FRONT         |
| <b>C</b>              | CENTER        |
| <b>SL</b> <b>SR</b>   | SURROUND      |
| <b>SBL</b> <b>SBR</b> | SURROUND BACK |
| <b>FPL</b> <b>FPR</b> | (inutilisée)  |
| <b>SW</b>             | SUBWOOFER 1-2 |
| Enceintes Zone2       | EXTRA SP1     |



Lorsque la sortie Zone2 est activée (p.98), les enceintes d'ambiance arrière de la zone principale ne restituent pas de son.

## 5.1.2 +1Zone

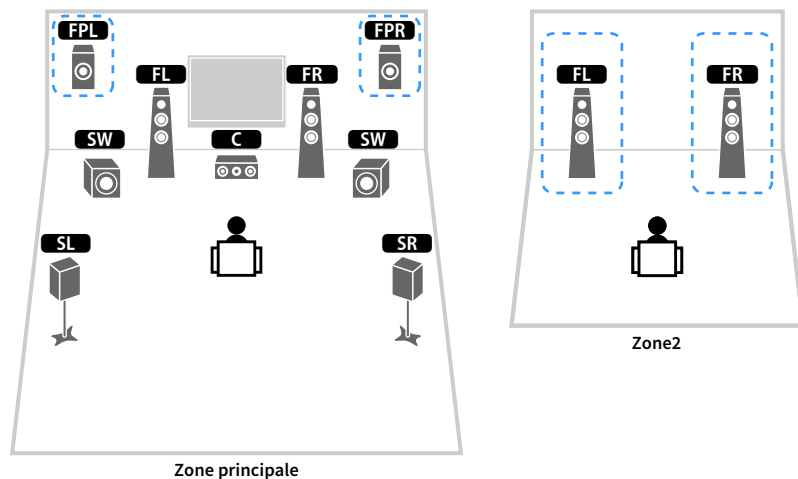

| Enceinte              | Raccorder à   |
|-----------------------|---------------|
| <b>FL</b> <b>FR</b>   | FRONT         |
| <b>C</b>              | CENTER        |
| <b>SL</b> <b>SR</b>   | SURROUND      |
| <b>SBL</b> <b>SBR</b> | (inutilisée)  |
| <b>FPL</b> <b>FPR</b> | EXTRA SP1     |
| <b>SW</b>             | SUBWOOFER 1-2 |
| Enceintes Zone2       | EXTRA SP2     |



Lorsque la sortie Zone2 est activée (p.98), les enceintes de présence avant de la zone principale ne restituent pas de son.

## 5.1 Bi-Amp

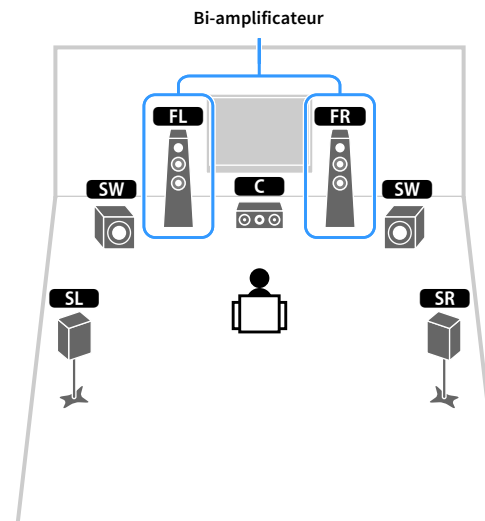

| Enceinte              | Raccorder à                                       |
|-----------------------|---|
| <b>FL</b> <b>FR</b>   | FRONT et EXTRA SP 1 (connexion bi-amplificatrice) |
| <b>C</b>              | CENTER  |
| <b>SL</b> <b>SR</b>   | SURROUND  |
| <b>SBL</b> <b>SBR</b> | (inutilisée)                                      |
| <b>FPL</b> <b>FPR</b> | (inutilisée)                                      |
| <b>SW</b>             | SUBWOOFER 1-2                                     |



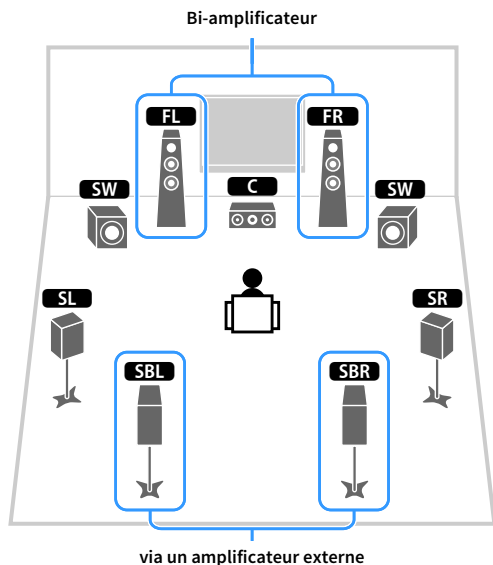

| Enceinte       | Raccorder à   |
|----------------|---|
| <b>FL FR</b>   | FRONT et EXTRA SP 1 (connexion bi-amplificatrice)           |
| <b>C</b>       | CENTER  |
| <b>SL SR</b>   | SURROUND  |
| <b>SBL SBR</b> | SUR.BACK (PRE OUT) via l'amplificateur de puissance externe |
| <b>FPL FPR</b> | (inutilisée)  |
| <b>SW</b>      | SUBWOOFER 1-2   |

## Raccordement d'enceintes avant prenant en charge les connexions bi-amplificatrices

Lorsque vous utilisez des enceintes avant prenant en charge des connexions bi-amplificatrices, raccordez-les aux prises FRONT et EXTRA SP1.

Pour activer la fonction bi-amplificatrice, configurez l'option « Affect. amp puis. » du menu « Réglage » après avoir raccordé le câble d'alimentation à une prise secteur (p.42).

L'unité (arrière)

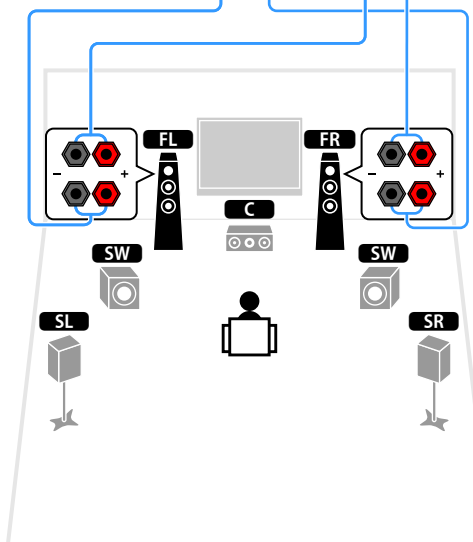
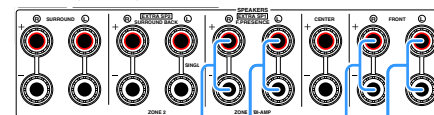

Les prises FRONT et EXTRA SP1 transmettent les mêmes signaux.

### Attention

Avant d'effectuer les connexions bi-amplificatrices, enlevez toutes les fixations ou les câbles qui raccordent un haut-parleur de graves à un haut-parleur d'aigus. Reportez-vous au mode d'emploi des enceintes pour plus de détails. Si vous ne réalisez pas de connexions bi-amplificatrices, assurez-vous que les fixations ou les câbles sont connectés avant de raccorder les câbles d'enceinte.

## Raccordement des enceintes Zone2

Si vous utilisez des enceintes Zone2, raccordez-les aux prises EXTRA SP1 ou EXTRA SP2.

Afin d'utiliser les bornes EXTRA SP pour les enceintes Zone2, réglez l'option « Affect. amp puiss. » du menu « Réglage » après avoir raccordé le câble d'alimentation à une prise secteur (p.42).



Vous pouvez également raccorder les enceintes Zone2 à l'aide d'un amplificateur externe (p.95).

(Lors de l'utilisation d'enceintes d'ambiance arrière dans la zone principale)

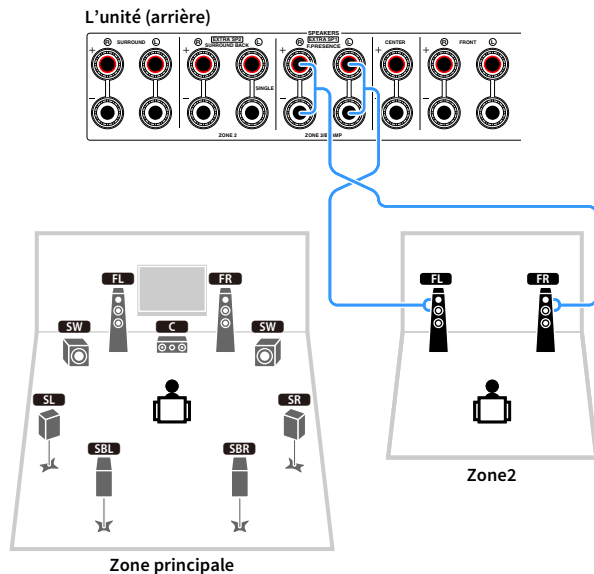

(Lors de l'utilisation d'enceintes de présence avant dans la zone principale)

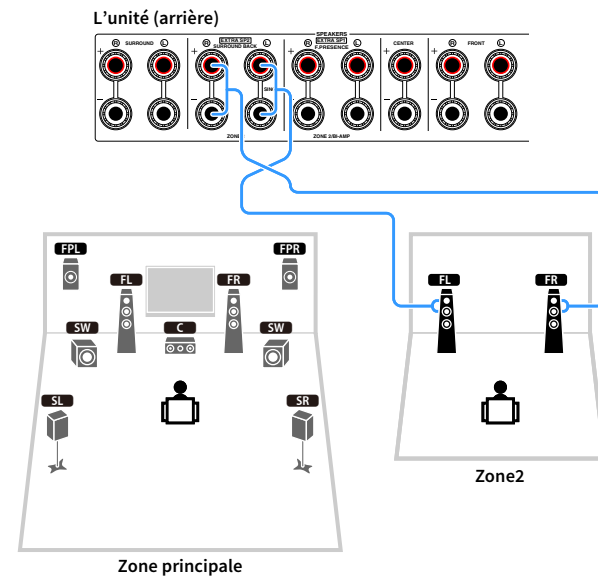

## Raccordement d'un amplificateur de puissance externe

Lors du raccordement d'un amplificateur de puissance externe pour accentuer la sortie des enceintes, raccordez les prises d'entrée de l'amplificateur de puissance aux prises PRE OUT de l'unité. Les mêmes signaux de voie sont restitués à partir des prises PRE OUT depuis leurs bornes SPEAKERS correspondantes.

### Attention

- Pour empêcher la génération de bruits assourdissants ou anormaux, vérifiez les points suivants avant de procéder aux raccordements.
  - Retirez le câble d'alimentation de l'unité et éteignez l'amplificateur de puissance externe avant de raccorder les enceintes.
  - Lorsque vous utilisez les prises PRE OUT, ne raccordez pas d'enceintes aux bornes SPEAKERS correspondantes.
  - Lorsque vous utilisez un pré-amplificateur principal qui ne dispose pas de dérivation de commande du volume, augmentez suffisamment le volume du pré-amplificateur principal de façon à pouvoir le corriger. Dans ce cas, ne raccordez aucun autre appareil (sauf l'unité) au pré-amplificateur principal.

### L'unité (arrière)

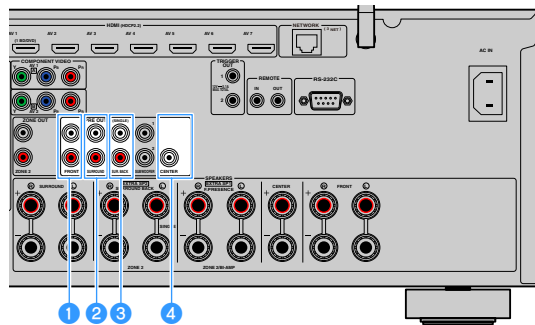

#### 1 Prises FRONT

Sons de la voie avant de sortie.

#### 2 Prises SURROUND

Sons de la voie surround de sortie.

#### 3 Prises SUR. BACK

Sons de la voie surround arrière de sortie. Lorsque vous n'utilisez qu'une enceinte surround arrière, raccordez l'amplificateur externe à la prise SINGLE (côté gauche).

#### 4 Prise CENTER

Produit les sons de voie centrale.

### (Exemple)

Raccordement des enceintes avant via un amplificateur de puissance externe

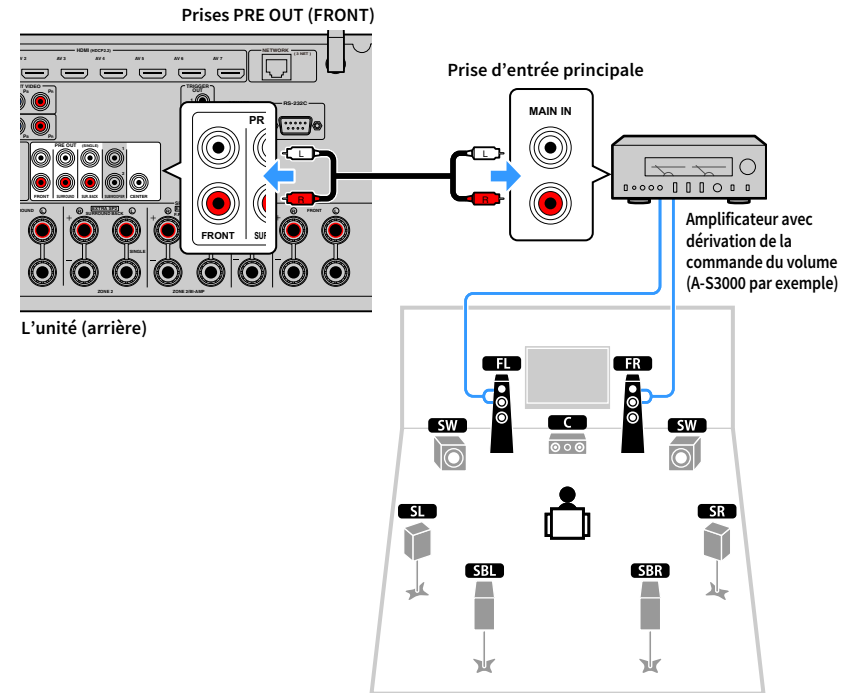

### À propos des amplificateurs de puissance externes

Nous vous recommandons d'utiliser les amplificateurs de puissance qui respectent les conditions suivantes.

- Sorties asymétriques
- Avec dérivation de la commande du volume (ou sans circuit de commande du volume)
- Alimentation de sortie : 100 W ou plus (6 à 8 Ω)

## 2 Connexion d'un téléviseur et de dispositifs de lecture

Branchez un téléviseur et des dispositifs de lecture (appareils vidéo et audio) à l'unité.

Pour plus d'informations sur le raccordement d'un dispositif de stockage USB, reportez-vous à « Raccordement d'un dispositif de stockage USB » (p.82).

### Prises et câbles d'entrée/sortie

Cette unité est équipée des prises d'entrée/de sortie suivantes. Préparez les câbles adaptés aux prises de vos dispositifs.

#### Prises vidéo/audio

Pour recevoir et transmettre des signaux audio et vidéo, utilisez les prises suivantes.

##### Prises HDMI

Transmettent des signaux vidéo numériques et des sons numériques via une seule prise. Utilisez un câble HDMI.



Câble HDMI

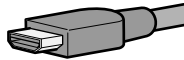

Utilisez un câble à 19 broches HDMI avec le logo HDMI. Pour garantir la qualité du signal, nous vous recommandons d'utiliser un câble d'une longueur inférieure à 5,0 m.



- Les prises HDMI de l'unité prennent en charge la fonction de contrôle HDMI, la fonction Audio Return Channel (ARC) et la fonction de transmission vidéo 3D et 4K Ultra HD.
- Utilisez des câbles HDMI à grande vitesse pour profiter de vidéos 3D ou 4K Ultra HD.

#### Prises vidéo

Pour recevoir uniquement des signaux vidéo, utilisez les prises suivantes.

##### Prises COMPONENT VIDEO

Transmet des signaux vidéo formés de trois composantes : luminance (Y), chrominance bleu (Pb) et chrominance rouge (Pr). Utilisez un câble vidéo à composantes à trois fiches.

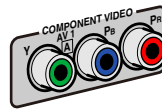

Câble vidéo à composantes

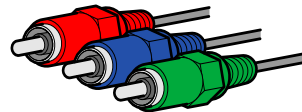

##### Prises VIDEO

Transmettent des signaux vidéo analogiques. Utilisez un câble RCA vidéo.



Câble RCA vidéo



#### Prises audio

Pour recevoir et transmettre uniquement des signaux audio, utilisez les prises suivantes.

##### Prises OPTICAL

Transmettent des signaux audio numériques. Utilisez un câble optique numérique. Retirez le cas échéant l'embout protecteur avant d'utiliser le câble.



Câble optique numérique

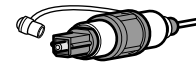

##### Prises COAXIAL

Transmettent des signaux audio numériques. Utilisez un câble coaxial numérique.



Câble coaxial numérique

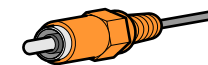

##### Prises AUDIO

Transmettent des signaux audio stéréo analogiques. Utilisez un câble de broche stéréo (câble RCA).



Câble de broche stéréo

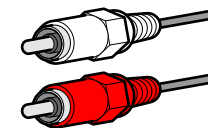

## Raccordement d'un téléviseur

Raccordez un téléviseur à l'unité pour pouvoir restituer sur le téléviseur les signaux vidéo entrés sur l'unité.

Vous pouvez également restituer le son du téléviseur sur l'unité.

### ■ Connexion HDMI

Raccordez le téléviseur à l'unité au moyen d'un câble HDMI et d'un câble audio (optique numérique ou de broche stéréo).



Vous pouvez raccorder un autre téléviseur ou un projecteur en utilisant la prise HDMI OUT 2 (p.33).

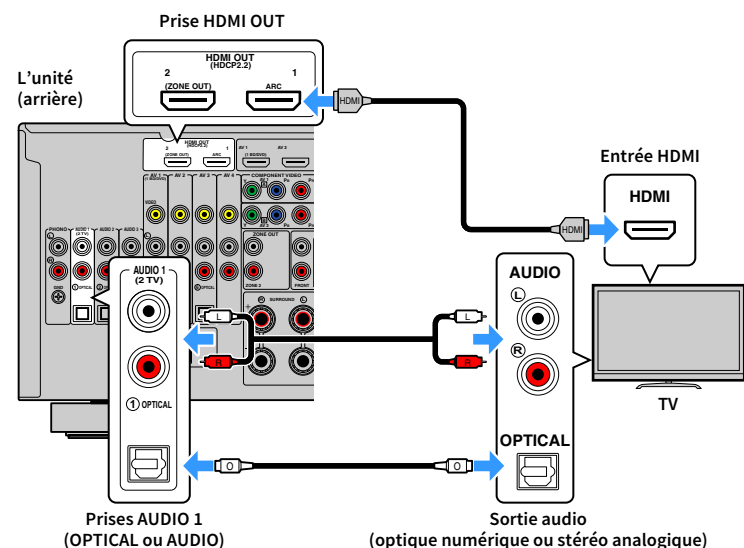

- Voici les cas où il ne sera pas nécessaire de raccorder l'unité au téléviseur avec un câble audio :
  - Si votre téléviseur prend en charge la fonction Audio Return Channel (ARC)
  - Si vous recevez des programmes TV uniquement via un décodeur
- Si vous raccordez un téléviseur prenant en charge le contrôle HDMI à l'unité à l'aide d'un câble HDMI, vous pouvez contrôler l'alimentation et le volume de l'unité avec la télécommande du téléviseur.

Pour utiliser la fonction de contrôle HDMI et la fonction ARC, vous devez configurer les réglages HDMI suivants. Pour en savoir plus sur les réglages, reportez-vous à la section « Informations sur le contrôle HDMI » (p.165).

### À propos de la fonction Audio Return Channel (ARC)

- Cette fonction permet aux signaux audio de se déplacer dans les deux sens. Si vous raccordez à l'unité un téléviseur prenant en charge la fonction ARC à l'aide d'un seul câble HDMI, vous pouvez restituer des signaux vidéo/audio sur le téléviseur ou recevoir les signaux audio du téléviseur sur l'unité.
- Pour utiliser la fonction ARC, raccordez un téléviseur prenant cette fonction en charge avec un câble HDMI.

### ■ Raccordement d'un autre téléviseur ou d'un projecteur

L'unité possède deux prises de sortie HDMI. Si vous raccordez un autre téléviseur ou un projecteur à l'unité à l'aide d'un câble HDMI, vous pouvez changer le téléviseur (ou le projecteur) à utiliser pour regarder des vidéos à l'aide de la télécommande (p.60).

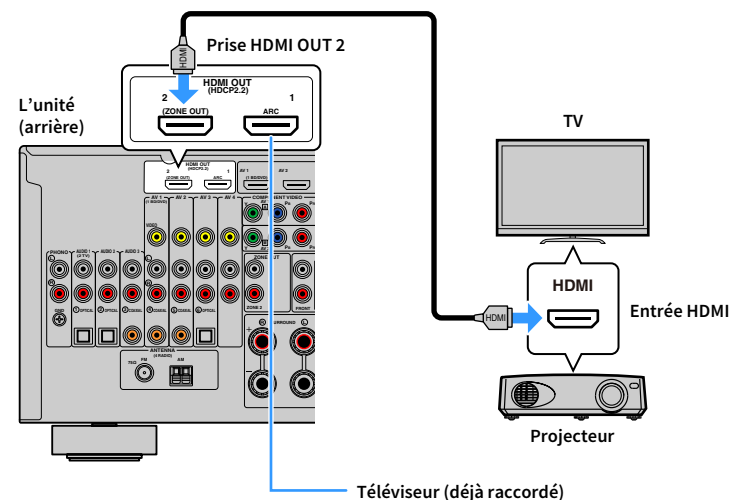

- Le contrôle HDMI n'est pas disponible sur la prise HDMI OUT 2.
- Si vous définissez l'option « Attribution HDMI OUT2 » (p.136) du menu « Réglage » sur « Zone2 », vous pouvez raccorder un moniteur vidéo pour la Zone2 à la prise HDMI OUT 2 et profiter de vos vidéos et audio à l'aide du moniteur vidéo (p.96).

## Raccordement d'appareils vidéo (tels que des lecteurs BD/DVD)

Raccordez des appareils vidéo tels que des lecteurs BD/DVD, des décodeurs ou des consoles de jeux à l'unité. Selon les prises de sortie vidéo/audio présentes sur votre appareil vidéo, choisissez l'un des raccordements suivants. Nous vous recommandons d'utiliser une connexion HDMI si l'appareil vidéo est doté d'une prise de sortie HDMI.



Dans les explications suivantes, il est supposé que vous n'avez pas modifié les paramètres « Attribution entrée » (p.137) du menu « Réglage ». Selon les besoins, vous pouvez assigner les prises COMPONENT VIDEO (A, B), COAXIAL (C, D, E) et OPTICAL (F, G, H) à une autre source d'entrée.



Si vous établissez plusieurs raccordements audio à partir d'une source d'entrée, un signal audio lu sur l'unité sera déterminé selon le paramètre « Sélection audio » (p.109) du menu « Option ».

## Connexion HDMI

Raccordez un appareil vidéo à l'unité à l'aide d'un câble HDMI.

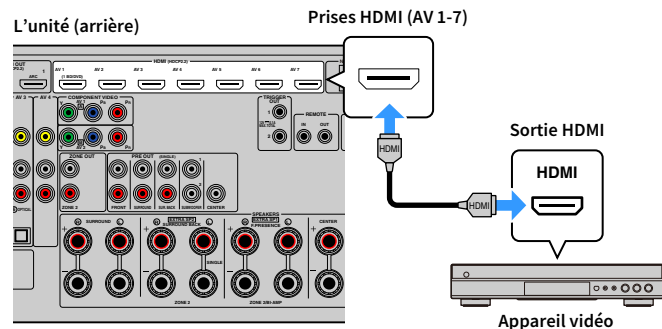

Si vous appuyez sur AV 1-7 sur la télécommande pour sélectionner la source d'entrée, les signaux vidéo/audio lus par l'appareil vidéo seront restitués sur l'unité.

## Raccordement vidéo à composants

Raccordez un appareil vidéo à l'unité au moyen d'un câble vidéo à composants et d'un câble audio (câble coaxial numérique ou RCA (Cinch) stéréé). Selon les prises de sortie audio présentes sur votre appareil vidéo, choisissez un jeu de prises d'entrée (sur l'unité).

| Prises de sortie sur l'appareil vidéo |                    | Prises d'entrée de l'unité         |
|---------------------------------------|--------------------|------------------------------------|
| Vidéo                                 | Audio              |                                    |
| Vidéo à composants                    | Coaxiale numérique | AV 1-2 (COMPONENT VIDEO + COAXIAL) |
|                                       | Stéréo analogique  | AV 1-2 (COMPONENT VIDEO + AUDIO)   |

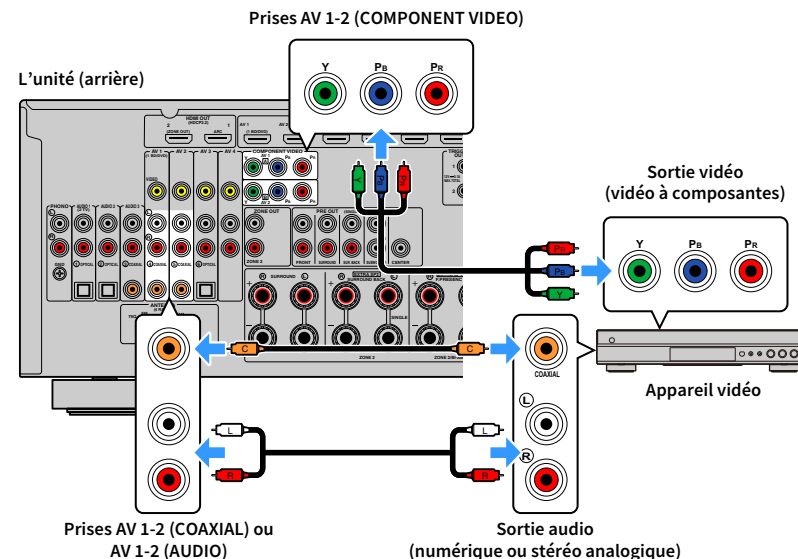

Si vous appuyez sur AV 1-2 sur la télécommande pour sélectionner la source d'entrée, les signaux vidéo/audio lus par l'appareil vidéo seront restitués sur l'unité.



Pour relier un appareil vidéo à l'unité au moyen d'un câble vidéo à composants et d'un câble optique numérique, utilisez l'option « Attribution entrée » (p.137) du menu « Réglage » pour attribuer les prises COMPONENT VIDEO et OPTICAL à la même source d'entrée.

## ■ Connexion vidéo composite

Raccordez un appareil vidéo à l'unité au moyen d'un câble RCA vidéo et d'un câble audio (câble coaxial numérique, optique numérique ou RCA (Cinch) stéréo). Selon les prises de sortie audio présentes sur votre appareil vidéo, choisissez un jeu de prises d'entrée (sur l'unité).

| Prises de sortie sur l'appareil vidéo |                    | Prises d'entrée de l'unité |
|---------------------------------------|--------------------|----------------------------|
| Vidéo                                 | Audio              |                            |
| Vidéo composite                       | Coaxiale numérique | AV 1-2 (VIDEO + COAXIAL)   |
|                                       | Optique numérique  | AV 3 (VIDEO + OPTICAL)     |
|                                       | Stéréo analogique  | AV 1-4 (VIDEO + AUDIO)     |

L'unité (arrière)

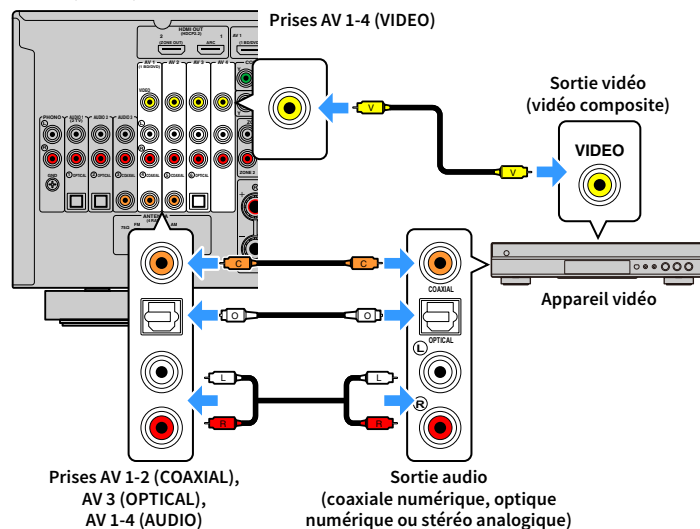

Si vous appuyez sur AV 1-4 sur la télécommande pour sélectionner la source d'entrée, les signaux vidéo/audio lus par l'appareil vidéo seront restitués sur l'unité.

## Raccordement d'appareils audio (tels que des lecteurs CD)

Raccordez des appareils audio tels qu'un lecteur CD et une platine à l'unité. Selon les prises de sortie audio présentes sur votre appareil audio, choisissez l'un des raccordements suivants :



Dans les explications suivantes, il est supposé que vous n'avez pas modifié les paramètres « Attribution entrée » (p.137) du menu « Réglage ». Vous pouvez, si nécessaire, attribuer les prises COAXIAL (Ⓢ), OPTICAL (Ⓞ) et OPTICAL (Ⓞ), Ⓜ, Ⓞ) à une autre source d'entrée.



Si vous établissez plusieurs raccordements audio à partir d'une source d'entrée, un signal audio lu sur l'unité sera déterminé selon le paramètre « Sélection audio » (p.109) du menu « Option ».

| Prises de sortie audio sur l'appareil audio | Prises d'entrée audio de l'unité      |
|---|---------------------------------------|
| Coaxiale numérique                          | AV 1-2 (COAXIAL)<br>AUDIO 3 (COAXIAL) |
| Optique numérique                           | AV 3 (OPTICAL)<br>AUDIO 1-2 (OPTICAL) |
| Stéréo analogique                           | AV 1-4 (AUDIO)<br>AUDIO 1-3 (AUDIO)   |
| Platine (PHONO)                             | PHONO                                 |

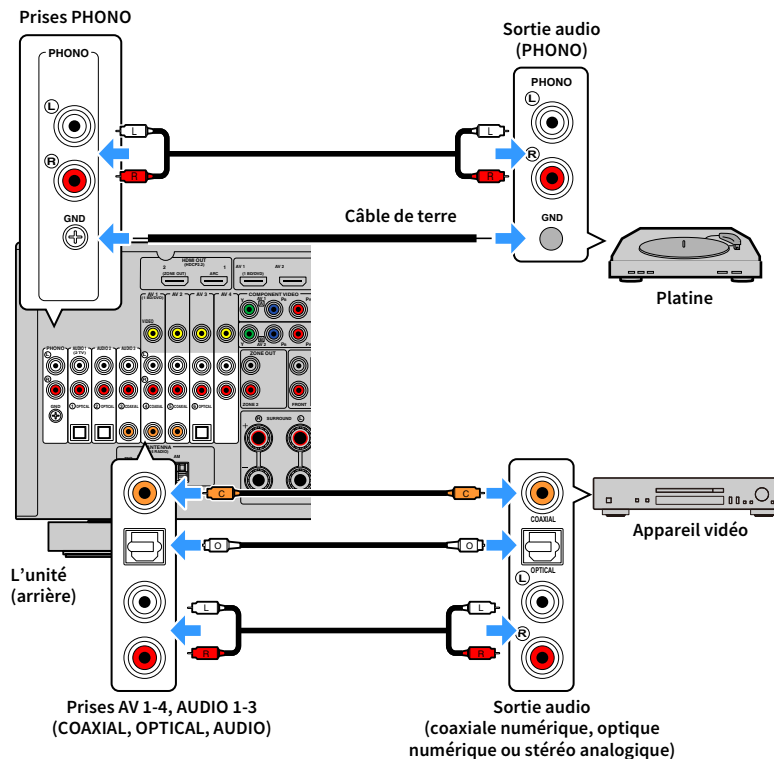

Si vous appuyez sur AV 1-4, AUDIO 1-3 ou sur PHONO sur la télécommande pour sélectionner la source d'entrée, les signaux audio lus par l'appareil audio seront restitués sur l'unité.

### Pour le raccordement d'une platine

- La prise PHONO de l'unité est compatible avec une cartouche MM. Pour se connecter à une platine au moyen d'une cartouche MC à faible tension, utilisez un transformateur survolteur.
- Le raccordement de la platine à la borne GND de l'unité permet de réduire le bruit du signal.



## Raccordement aux prises du panneau avant

Utilisez la prise VIDEO AUX pour raccorder temporairement un appareil de lecture à l'unité.

Utilisez la prise USB pour raccorder un dispositif de stockage USB. Pour plus d'informations, reportez-vous à la section « Raccordement d'un dispositif de stockage USB » (p.82).

Avant de procéder au raccordement, arrêtez la lecture sur l'appareil et baissez le volume de l'unité.

### ■ Connexion HDMI

Raccordez un appareil mobile compatible HDMI (tel qu'une console de jeux ou un caméscope) à l'unité à l'aide d'un câble HDMI.

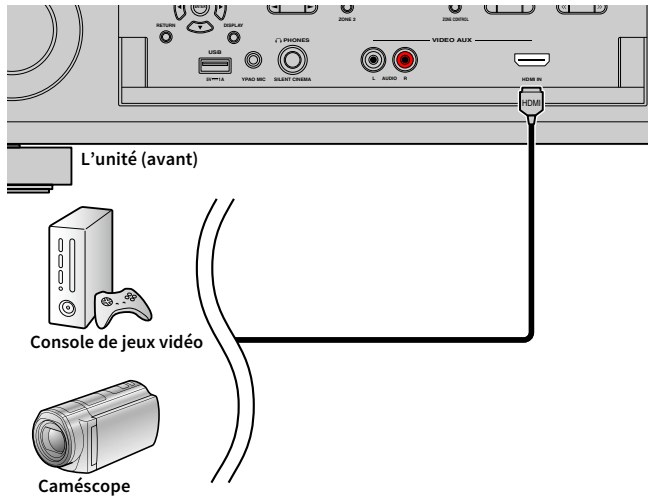

Si vous appuyez sur V-AUX pour sélectionner la source d'entrée « VIDEO AUX » sur la télécommande, les signaux vidéo/audio lus par l'appareil seront restitués sur l'unité.



- Vous devez préparer un câble HDMI correspondant aux prises de sortie de votre appareil.
- La prise VIDEO AUX (HDMI IN) ne prend pas en charge le système anticopie HDCP 2.2.

### ■ Connexion stéréo analogique

Raccordez un appareil audio (tel qu'un lecteur CD) à l'unité avec un câble RCA (Cinch) stéréo.

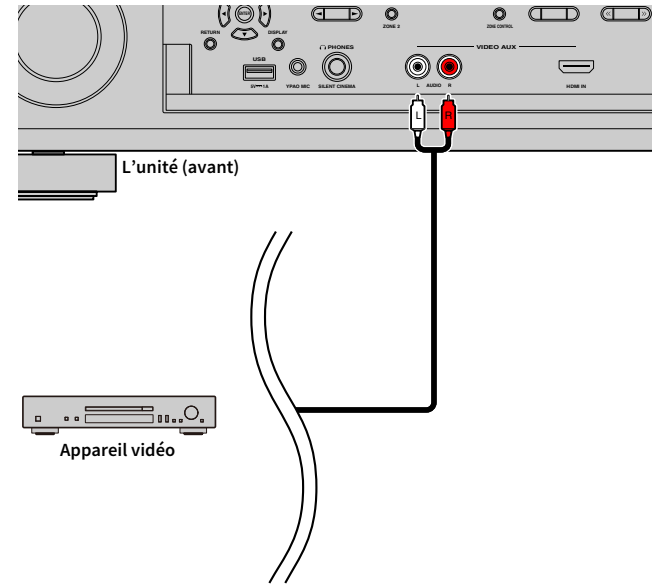

Si vous appuyez sur V-AUX pour sélectionner la source d'entrée « VIDEO AUX », le signal audio lu par l'appareil vidéo est restitué sur l'unité.



- Si vous raccordez des appareils à la prise VIDEO AUX (HDMI IN) et aux prises VIDEO AUX (AUDIO), l'unité restitue le signal audio reçu via la prise VIDEO AUX (HDMI IN).
- Si vous raccordez des appareils vidéo aux prises VIDEO AUX (HDMI IN) et VIDEO AUX (AUDIO), l'unité restitue les signaux vidéo/audio reçus via la prise VIDEO AUX (HDMI IN).

### 3 Raccordement d'antennes radio

Raccordez l'antenne radio fournie à l'unité.

#### Antennes FM/AM (sauf les modèles pour l'Australie, le Royaume-Uni, l'Europe et la Russie)

Raccordez les antennes FM/AM fournies à l'unité.

Fixez l'extrémité de l'antenne FM sur un mur et placez l'antenne AM sur une surface plane.

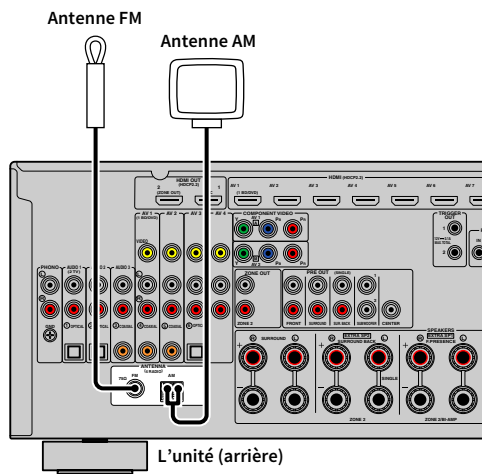

#### Assemblage de l'antenne AM

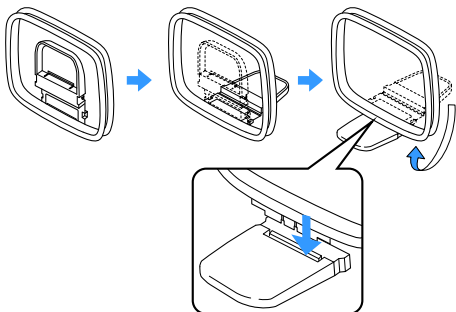

#### Raccordement de l'antenne AM

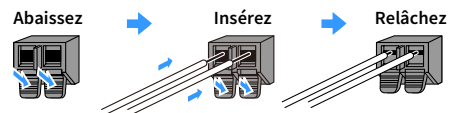

- Déroulez uniquement la longueur nécessaire du câble de l'antenne AM.
- Les câbles de l'antenne AM n'ont pas de polarité.

#### Antenne DAB/FM (modèles pour l'Australie, le Royaume-Uni, l'Europe et la Russie uniquement)

Connectez l'antenne DAB/FM fournie à l'unité et fixez les extrémités de l'antenne sur un mur.

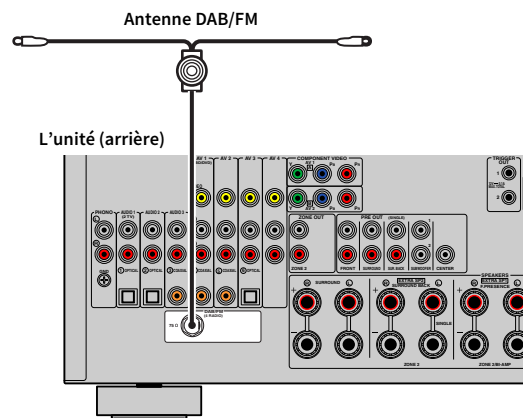

- Nous recommandons de déployer l'antenne horizontalement.
- Si la réception n'est pas bonne, réglez la hauteur, l'orientation ou l'emplacement de l'antenne DAB/FM.

## 4 Raccordement d'un câble de réseau ou préparation de l'antenne sans fil

Raccordez l'unité à un routeur (point d'accès) avec un câble de réseau ou préparez l'antenne sans fil pour établir la connexion à un réseau sans fil.

Vous pouvez écouter la radio Internet ou lire des fichiers de musique stockés sur des serveurs multimédias, de type PC et Network Attached Storage (NAS), sur l'unité.

### Raccordement du câble de réseau

Raccordez l'unité à votre routeur au moyen d'un câble de réseau STP (câble droit CAT-5 ou supérieur) disponible dans le commerce.

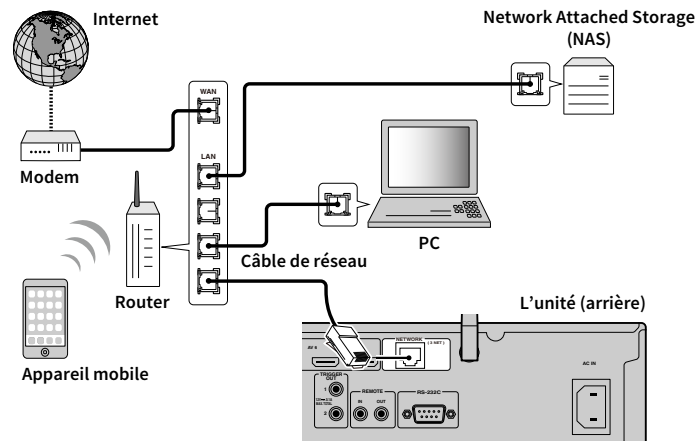

- Pour utiliser une connexion filaire (avec un câble réseau) après avoir établi une connexion sans fil, réglez « Connexion réseau » (p.131) sous le menu « Réglage » sur « Câblé ».
- Si vous utilisez un routeur prenant en charge DHCP, il n'est pas nécessaire de configurer des réglages réseau pour l'unité puisque les paramètres réseau (tels que l'adresse IP) lui sont attribués automatiquement. Vous devrez le faire seulement si votre routeur ne prend pas en charge DHCP ou si vous souhaitez les configurer manuellement (p.131).
- Vous pouvez vérifier que les paramètres réseau (tels que l'adresse IP) sont correctement attribués à l'unité dans l'option « Réseau » (p.141) du menu « Information ».



- Certains logiciels de sécurité installés sur votre PC ou les paramètres de pare-feu de périphériques réseau (tels qu'un routeur) peuvent bloquer l'accès de l'unité à ces derniers ou à Internet. Dans ces cas, configurez de manière appropriée le logiciel de sécurité ou les paramètres de pare-feu.
- Chaque serveur doit être connecté au même sous réseau que l'unité.
- Pour utiliser ce service via Internet, nous vous recommandons d'utiliser une connexion à large bande.

### Préparation de l'antenne sans fil

Pour établir une connexion à un réseau sans fil, relevez l'antenne sans fil.

Pour plus de détails sur la manière de raccorder l'unité à un périphérique de réseau sans fil, reportez-vous à la section « Raccordement à un périphérique de réseau sans fil » (p.51).

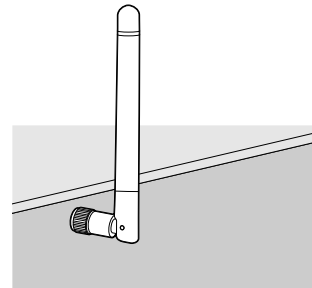

Manipulez toujours l'antenne en douceur. Une pression trop forte sur l'antenne risque de l'endommager.

## 5 Raccordement d'autres appareils

Raccordement d'un appareil compatible avec la fonction de déclencheur

### Raccordement d'un appareil compatible avec la fonction de déclencheur

La fonction de déclencheur permet de contrôler un appareil externe conjointement aux opérations de mise sous/hors tension et de sélection d'entrée, par exemple). Si votre caisson de graves Yamaha est compatible avec un raccordement système ou un appareil doté d'une prise d'entrée de déclenchement, vous pouvez utiliser la fonction de déclencheur en raccordant l'appareil externe à une des prises TRIGGER OUT avec un câble à fiche minijack mono.

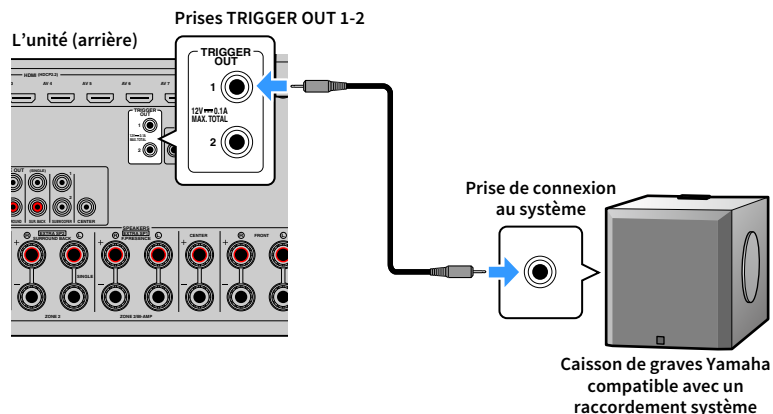

Vous pouvez configurer les paramètres de la fonction de déclencheur dans « Sortie déclencheur1 » et « Sortie déclencheur2 » (p.138) du menu « Réglage ».

## 6 Raccordement du câble d'alimentation

### Avant de raccorder le câble d'alimentation (modèles standard et destiné au Brésil uniquement)

Réglez la position de permutation du VOLTAGE SELECTOR en fonction de la tension locale. Les tensions sont CA 110–120/220–240 V, 50/60 Hz.



Veillez à régler le commutateur VOLTAGE SELECTOR de l'unité AVANT de brancher le câble d'alimentation dans la prise secteur. Un réglage incorrect du commutateur VOLTAGE SELECTOR risque d'endommager l'unité et de provoquer un incendie.

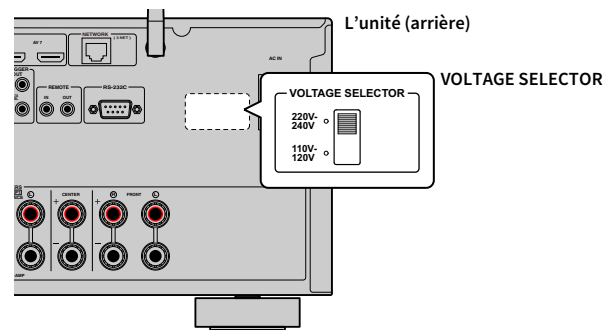

Une fois tous les raccordements terminés, branchez le câble d'alimentation fourni sur l'unité, puis sur une prise secteur.

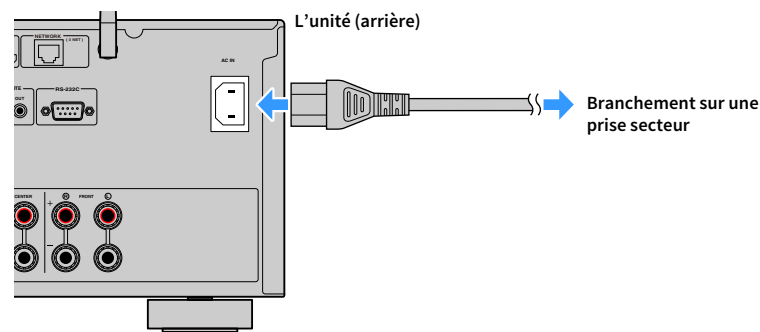

## 7 Sélection d'une langue dans le menu affiché à l'écran

Sélectionnez la langue souhaitée dans le menu affiché à l'écran parmi les langues suivantes : allemand, anglais (par défaut), chinois, espagnol, français, italien, japonais et russe.

- 1 Appuyez sur  (alimentation de l'unité) pour mettre l'unité sous tension.
- 2 Mettez le téléviseur sous tension et changez la source d'entrée afin d'afficher l'image à partir de l'unité (prise HDMI OUT).



Quand vous mettez l'unité sous tension pour la première fois, elle affiche un message relatif à la configuration du réseau. Pour l'instant, appuyez sur RETURN et passez à l'étape 3.

- 3 Appuyez sur ON SCREEN.
- 4 Utilisez les touches de curseur pour sélectionner « Setup » et appuyez sur ENTER.

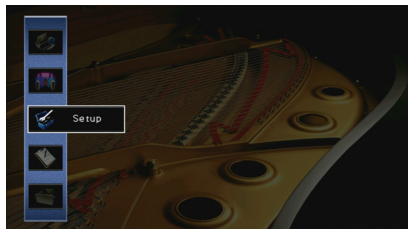

- 5 Utilisez les touches de curseur (◀/▶) pour sélectionner « Language » et les touches de curseur (▲/▼) pour sélectionner la langue souhaitée.



- 6 Pour confirmer le réglage, appuyez sur ENTER.

- 7 Pour quitter le menu, appuyez sur ON SCREEN.



Les informations affichées sur la face avant sont exclusivement présentées en anglais.

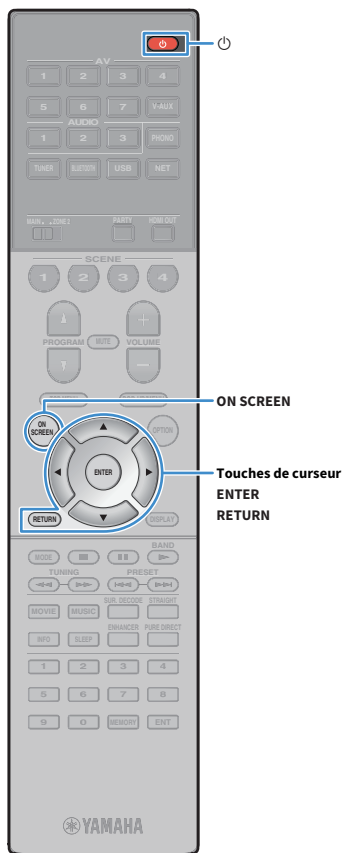

## 8 Configuration des paramètres d'enceintes nécessaires

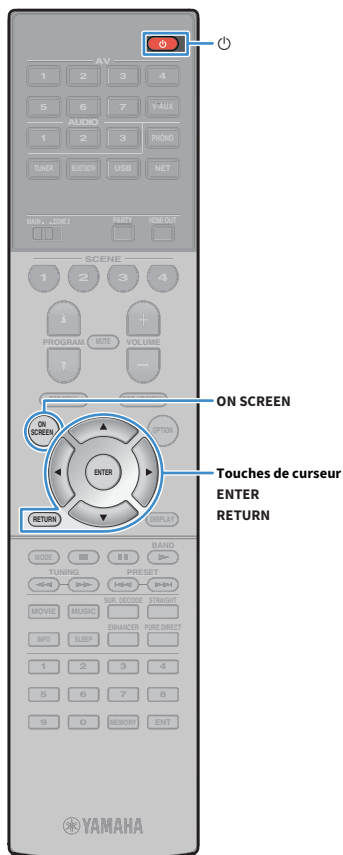

Si vous utilisez une des configurations d'enceintes ci-dessous, effectuez la procédure suivante pour configurer manuellement les réglages d'enceintes correspondants avant d'exécuter la fonction YPAO.

- Configuration d'enceinte avancée (p.26)
- Utilisation des enceintes d'ambiance pour un système avant à 5.1 voies (Virtual CINEMA FRONT) (p.20)
- Utilisation des enceintes de présence pour la lecture de contenus Dolby Atmos ou DTS:X (p.22)

**1** Appuyez sur  (alimentation de l'unité) pour mettre l'unité sous tension.

**2** Mettez le téléviseur sous tension et changez la source d'entrée afin d'afficher l'image à partir de l'unité (prise HDMI OUT).



Quand vous mettez l'unité sous tension pour la première fois, elle affiche un message relatif à la configuration du réseau. Pour l'instant, appuyez sur RETURN et passez à l'étape 3.

**3** Appuyez sur ON SCREEN.

**4** Utilisez les touches de curseur pour sélectionner « Réglage » et appuyez sur ENTER.

**5** Utilisez les touches de curseur et ENTER pour sélectionner « Enceinte » et ensuite « Réglage manuel ».

**6** Configurez les paramètres d'enceintes correspondants.

- Quand vous utilisez une connexion bi-amplificatrice ou des enceintes Zone2, sélectionnez « Affect. amp puiss. » (p.123), puis choisissez votre système d'enceintes.
- Quand vous utilisez des enceintes d'ambiance pour un système avant à 5.1 voies (Virtual CINEMA FRONT), sélectionnez « Configuration » → « Disposition » → « Surround » (p.124), puis « Avant ».
- Quand vous utilisez les enceintes de présence pour la lecture Dolby Atmos ou DTS:X, sélectionnez « Configuration » → « Disposition » → « Présence av. » (p.125), puis choisissez votre disposition d'enceintes de présence avant.

**7** Pour quitter le menu, appuyez sur ON SCREEN.

## 9 Optimisation automatique des réglages d'enceintes (YPAO)

La fonction Yamaha Parametric room Acoustic Optimizer (YPAO) permet de détecter les enceintes raccordées et de mesurer la distance entre ces dernières ainsi que la position d'écoute. Elle optimise ensuite automatiquement les réglages des enceintes, tels que les paramètres d'équilibre du volume et les paramètres acoustiques qui conviennent à la pièce.



La fonction YPAO de l'unité adopte la technologie YPAO-R.S.C. (Reflected Sound Control) offrant un champ sonore naturel comparable à celui d'une pièce conçue pour une acoustique parfaite.



Tenez compte des remarques suivantes concernant les mesures effectuées par la fonction YPAO.

- Les tonalités de test sont produites à haut volume et pourraient surprendre ou effrayer les enfants en bas âge.
- Il est impossible de modifier le volume des tonalités de test.
- Faites en sorte que la pièce soit la plus calme possible.
- Positionnez-vous dans un coin de la pièce, derrière la position d'écoute, de sorte à ne pas vous trouver entre les enceintes et le microphone YPAO.
- Ne raccordez pas d'écouteurs.

- 1 Appuyez sur  (alimentation de l'unité) pour mettre l'unité sous tension.
- 2 Mettez le téléviseur sous tension et changez la source d'entrée afin d'afficher l'image à partir de l'unité (prise HDMI OUT).



Quand vous mettez l'unité sous tension pour la première fois, elle affiche un message relatif à la configuration du réseau. Pour l'instant, appuyez sur RETURN et passez à l'étape 3.

- 3 Allumez le caisson de graves et réglez le volume à moitié. Si la fréquence de coupure est réglable, réglez-la sur le maximum.

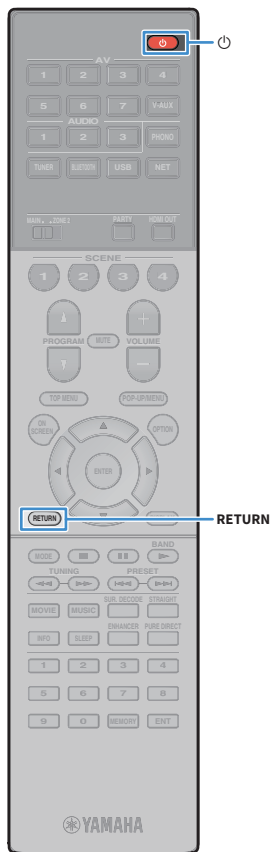
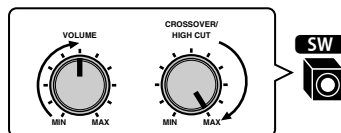

- 4 Placez le microphone YPAO au niveau de votre position d'écoute et raccordez-le à la prise YPAO MIC située sur le panneau avant.



Placez le microphone YPAO à votre position d'écoute (à hauteur d'oreilles). Nous conseillons l'utilisation d'un trépied comme support de microphone. Lorsque vous utilisez un trépied, utilisez les vis de ce dernier pour stabiliser le microphone.

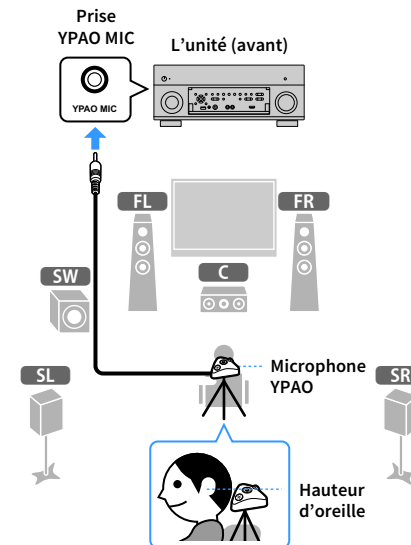

L'écran suivant apparaît sur le téléviseur.



Pour annuler l'opération, débranchez le microphone YPAO avant le début de l'opération de mesure.



Touches de curseur  
ENTER

## 5 Si vous le souhaitez, changez de méthode de mesure (multi/simple).

- 1 Utilisez les touches de curseur pour sélectionner « Multi position » et appuyez sur ENTER.
- 2 Utilisez les touches de curseur pour sélectionner un réglage et appuyez sur ENTER.



### Réglages

Oui

Sélectionnez cette option si votre position d'écoute est variable ou vous souhaitez profiter du son surround avec d'autres personnes. Vous pouvez effectuer des mesures depuis 8 positions d'écoute différentes dans la pièce. Les réglages de l'enceinte seront optimisés pour s'adapter à la zone définie par ces positions (mesures multiples).

Non

Sélectionnez cette option si votre position d'écoute est toujours fixe. Prenez les mesures depuis une seule position. (par défaut) Les réglages de l'enceinte seront optimisés pour s'adapter à cette position (mesure unique).



- Si vous effectuez des mesures multiples, les réglages d'enceinte seront optimisés afin que vous puissiez bénéficier du son surround dans un espace plus vaste.
- Si vous effectuez des mesures multiples, placez le microphone YPAO fourni dans la position d'écoute que vous utiliserez le plus souvent.

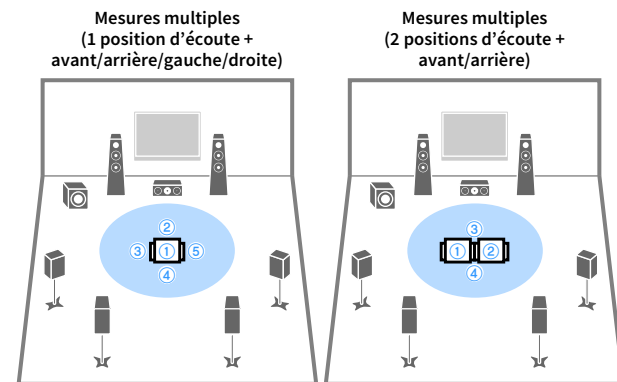
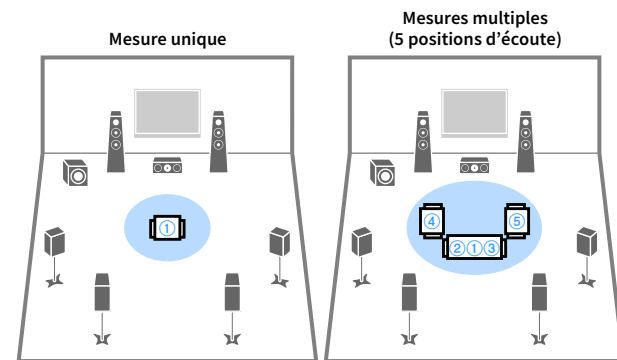

La préparation est désormais terminée. Reportez-vous à la page suivante pour commencer la mesure.

### Si l'option « Multi position » est réglée sur « Oui » :

« Mesure à plusieurs positions d'écoute (mesures multiples) » (p.46)

### Si l'option « Multi position » est réglée sur « Non » :

« Mesure à une position d'écoute (mesure unique) » (p.45)



## Mesure à une position d'écoute (mesure unique)

Si l'option « Multi position » est réglée sur « Non », procédez comme suit pour effectuer la mesure. La mesure peut prendre environ 3 minutes.

- 1 Pour commencer la mesure, utilisez les touches de curseur pour sélectionner « Mesure » et appuyez sur ENTER.

La mesure commence dans les 10 secondes. Appuyez de nouveau sur ENTER pour démarrer la mesure immédiatement.



Pour annuler la mesure temporairement, appuyez sur RETURN.

Lorsque la mesure est terminée, l'écran suivant apparaît sur le moniteur TV.



Si un message d'erreur (par exemple E-1) ou d'avertissement (par exemple W-1) apparaît, reportez-vous à la section « Messages d'erreur » (p.49) ou « Messages d'avertissement » (p.50).



Pour vérifier les résultats de la mesure, sélectionnez « Résultat ». Pour plus d'informations, reportez-vous à la section « Vérification des résultats de la mesure » (p.47).

- 2 Utilisez les touches de curseur pour sélectionner « Enreg./Annuler » et appuyez sur ENTER.

- 3 Pour enregistrer les résultats de la mesure, utilisez les touches de curseur (◀/▶) pour sélectionner « ENREG. » et appuyez sur ENTER.



Les nouveaux réglages d'enceinte sont appliqués.



Pour terminer la mesure sans enregistrer le résultat, sélectionnez « ANNUL ».

- 4 Utilisez les touches de curseur (◀/▶) pour sélectionner « OUI » ou « NON » pour activer/désactiver Volume YPAO et appuyez sur ENTER.

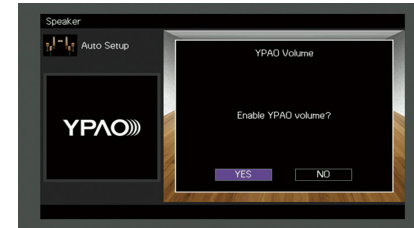

- Quand Volume YPAO est activé, le niveau du grave et de l'aigu est automatiquement ajusté en fonction du volume de sorte que vous puissiez bénéficier d'un son naturel même à bas volume.
- Vous pouvez aussi activer/désactiver Volume YPAO avec l'option « Volume YPAO » (p.107) du menu « Option ».

- 5 Débranchez le microphone YPAO de l'unité.

L'optimisation des réglages d'enceintes est maintenant terminée.

### Attention

Le microphone YPAO est sensible à la chaleur. Ne le placez pas dans un endroit où il pourrait être exposé directement à la lumière du soleil ou à des températures élevées (sur un équipement AV, etc.).

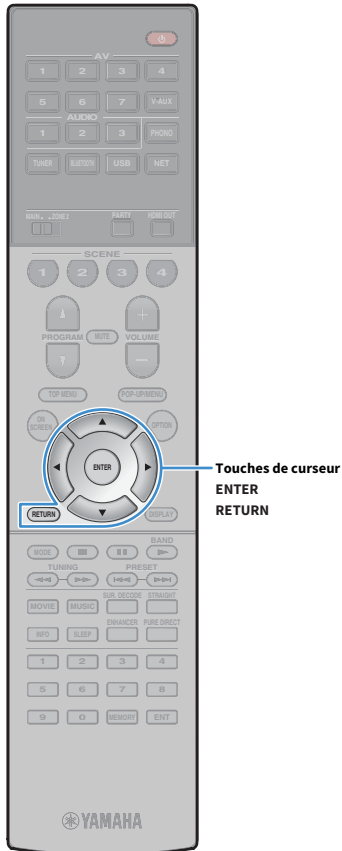

Touches de curseur  
ENTER  
RETURN  
RETURN

## Mesure à plusieurs positions d'écoute (mesures multiples)

Si l'option « Multi position » est réglée sur « Oui », procédez comme suit pour effectuer la mesure. La mesure de 8 positions d'écoute peut prendre environ 10 minutes.



Si un message d'erreur (par exemple E-1) ou d'avertissement (par exemple W-1) apparaît, reportez-vous à la section « Messages d'erreur » (p.49) ou « Messages d'avertissement » (p.50).

### 1 Pour commencer la mesure, utilisez les touches de curseur pour sélectionner « Mesure » et appuyez sur ENTER.

La mesure commence dans les 10 secondes. Appuyez de nouveau sur ENTER pour démarrer la mesure immédiatement.



Pour annuler la mesure temporairement, appuyez sur RETURN.

Lorsque la mesure à la première position est terminée, l'écran suivant apparaît sur le moniteur TV.

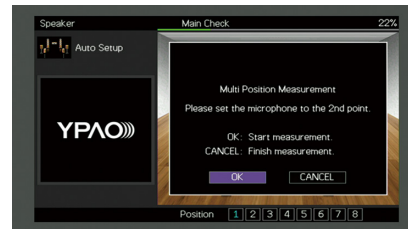

### 2 Déplacez le microphone YPAO à la position d'écoute suivante et appuyez sur ENTER.

Répétez l'étape 2 jusqu'à ce que la mesure à toutes les positions d'écoute (jusqu'à 8) soit effectuée.

### 3 Quand la mesure aux positions d'écoute souhaitées est terminée, utilisez les touches de curseur afin de sélectionner « ANNUL » et appuyez sur ENTER.

Si vous avez effectué la mesure à 8 positions d'écoute, l'écran suivant apparaît automatiquement.



Pour vérifier les résultats de la mesure, sélectionnez « Résultat ». Pour plus d'informations, reportez-vous à la section « Vérification des résultats de la mesure » (p.47).

### 4 Utilisez les touches de curseur pour sélectionner « Enreg./Annuler » et appuyez sur ENTER.

### 5 Pour enregistrer le résultat de la mesure, utilisez les touches de curseur pour sélectionner « ENREG. » et appuyez sur ENTER.

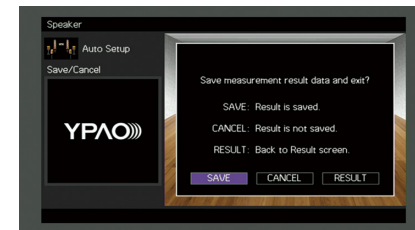

Les nouveaux réglages d'enceinte sont appliqués.



Pour terminer la mesure sans enregistrer le résultat, sélectionnez « ANNUL ».

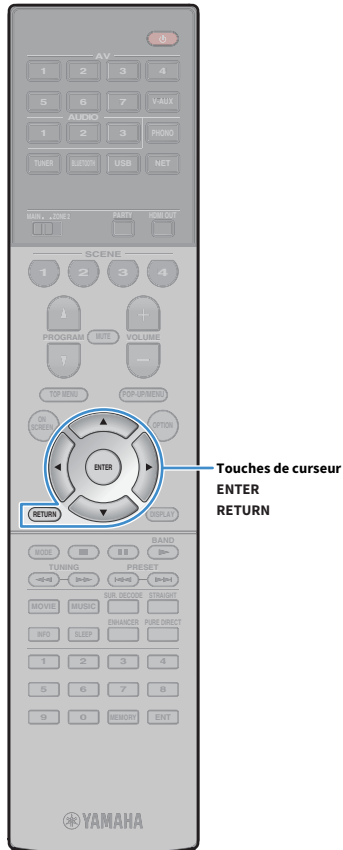



Touches de curseur  
ENTER  
RETURN

- 6** Utilisez les touches de curseur (◀/▶) pour sélectionner « OUI » ou « NON » pour activer/désactiver Volume YPAO et appuyez sur ENTER.

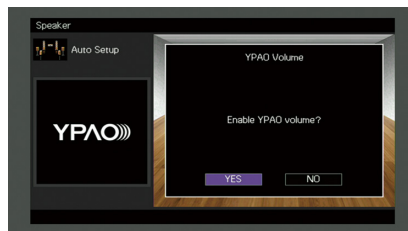

- Quand Volume YPAO est activé, le niveau du grave et de l'aigu est automatiquement ajusté en fonction du volume de sorte que vous puissiez bénéficier d'un son naturel même à bas volume.
- Vous pouvez aussi activer/désactiver Volume YPAO avec l'option « Volume YPAO » (p.107) du menu « Option ».

- 7** Débranchez le microphone YPAO de l'unité.

L'optimisation des réglages d'enceintes est maintenant terminée.

#### Attention

Le microphone YPAO est sensible à la chaleur. Ne le placez pas dans un endroit où il pourrait être exposé directement à la lumière du soleil ou à des températures élevées (sur un équipement AV, etc.).

## Vérification des résultats de la mesure

Vous pouvez vérifier les résultats de la mesure YPAO.

- 1** Une fois la mesure effectuée, utilisez les touches de curseur pour sélectionner « Résultat » et appuyez sur ENTER.



Vous pouvez également sélectionner « Résultat » à partir de l'onglet « Réglage Auto » (p.120) du menu « Réglage », qui contient les résultats de mesure précédents.

L'écran suivant apparaît.



- 1 Éléments des résultats de la mesure
- 2 Résultats détaillés de la mesure
- 3 Le nombre de positions mesurées (si vous effectuez plusieurs mesures)

- 2** Utilisez les touches de curseur pour sélectionner un élément.

|                 |  |
|-----------------|--|
|                 | Polarité de chaque enceinte  |
| <b>Câblage</b>  | <b>Inversé</b> : Il se peut que le câble d'enceinte soit connecté avec la polarité opposée (+/-).  |
|                 | Taille de chaque enceinte (fréquence de transition du caisson de graves)   |
| <b>Taille</b>   | <b>Large</b> : L'enceinte peut reproduire efficacement les signaux de fréquences graves.<br><b>Petite</b> : L'enceinte ne peut pas reproduire efficacement les signaux de fréquences graves. |
| <b>Distance</b> | Distance entre la position d'écoute et chaque enceinte   |
| <b>Niveau</b>   | Réglage du niveau de sortie pour chaque enceinte   |

- 3** Pour terminer de vérifier les résultats et revenir à l'écran précédent, appuyez sur RETURN.

## Rechargement des réglages YPAO précédents

Lorsque les réglages d'enceinte que vous avez configurés manuellement ne conviennent pas, exécutez la procédure ci-dessous pour les supprimer et recharger les réglages YPAO précédents.

- 1 Dans le menu « Réglage », sélectionnez « Enceinte », « Réglage Auto », puis « Résultat » (p.119).
- 2 Utilisez les touches de curseur pour sélectionner « Recharger rég. » et appuyez sur ENTER.



- 3 Pour quitter le menu, appuyez sur ON SCREEN.

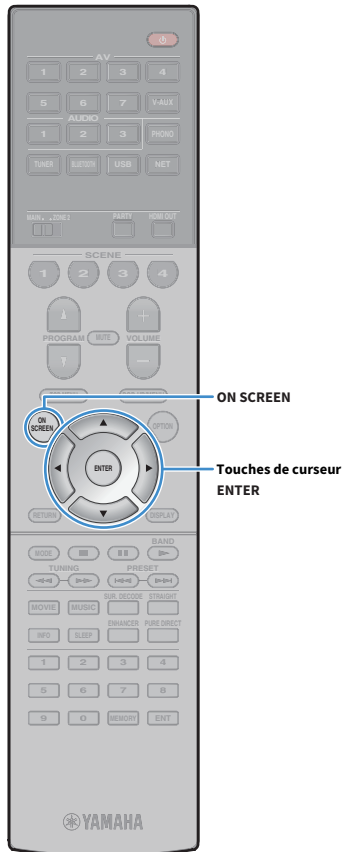

## Messages d'erreur

Si un message d'erreur s'affiche durant la mesure, résolvez le problème et réexécutez la procédure YPAO.

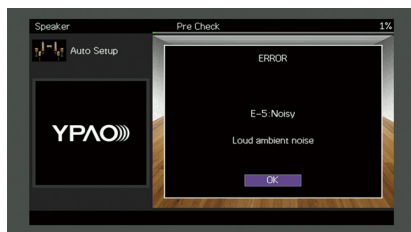

| Message d'erreur               | Causes possibles   | Actions correctives  |
|--------------------------------|--|--|
| <b>E-1: Pas enc. Av.</b>       | Les enceintes avant ne sont pas détectées.   |  |
| <b>E-2: Pas enc. Surr.</b>     | L'une des enceintes surround ne peut pas être détectée.  | Suivez les instructions affichées à l'écran pour sortir du mode YPAO, mettez l'unité hors tension, puis vérifiez les raccordements des enceintes.  |
| <b>E-3: Pas enc. Prés. Av.</b> | L'une des enceintes de présence avant ne peut pas être détectée.                               |  |
| <b>E-4: SBR → SBL</b>          | Une enceinte surround arrière est connectée du côté droit uniquement.                          | Lorsque vous n'utilisez qu'une enceinte surround arrière, vous devez la raccorder à la prise SINGLE (côté Gauche). Suivez les instructions affichées à l'écran pour sortir du mode YPAO, mettez l'unité hors tension, puis raccordez à nouveau l'enceinte. |
| <b>E-5: Bruyant</b>            | Le bruit est trop assourdissant.   | Faites en sorte que la pièce soit silencieuse et suivez les instructions affichées à l'écran pour redémarrer la mesure. Si vous sélectionnez « CONT. », la fonction YPAO relance l'opération de mesure et ignore les bruits détectés.                      |
| <b>E-6: Vérif. Surr.</b>       | Les enceintes surround arrière sont connectées, mais aucune enceinte surround n'est raccordée. | Les enceintes surround doivent être raccordées afin de pouvoir utiliser les enceintes surround arrière. Suivez les instructions affichées à l'écran pour sortir du mode YPAO, mettez l'unité hors tension, puis raccordez à nouveau les enceintes.         |
| <b>E-7: Aucun MIC</b>          | Le microphone YPAO a été enlevé.   | Raccordez fermement le microphone YPAO à la prise YPAO MIC et suivez les instructions affichées à l'écran pour redémarrer la mesure.   |
| <b>E-8: Aucun signal</b>       | Le microphone YPAO ne parvient pas à détecter de tonalité d'essai.                             | Raccordez fermement le microphone YPAO à la prise YPAO MIC et suivez les instructions affichées à l'écran pour redémarrer la mesure. Si cette erreur se répète, contactez votre revendeur ou le centre d'entretien Yamaha agréé.                           |
| <b>E-9: Annulé</b>             | La mesure a été annulée.   | Suivez les instructions affichées à l'écran pour redémarrer la mesure. Pour annuler la mesure, sélectionnez « QUITT ».   |
| <b>E-10: Erreur int.</b>       | Une erreur interne s'est produite.   | Suivez les instructions affichées à l'écran pour sortir du mode YPAO et mettez l'unité hors tension, puis sous tension. Si cette erreur se répète, contactez votre revendeur ou le centre d'entretien Yamaha agréé.  |

## Messages d'avertissement

Si un message d'avertissement s'affiche après la mesure, vous pouvez tout de même enregistrer les résultats en suivant les instructions affichées à l'écran.

Cependant, nous vous conseillons d'exécuter de nouveau la procédure YPAO pour pouvoir utiliser l'unité avec un réglage optimal des enceintes.

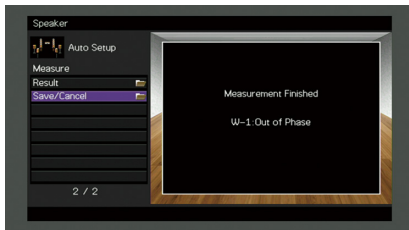

| Message d'avertissement  | Causes possibles   | Actions correctives  |
|--------------------------|--|--|
| <b>W-1:Hors phase</b>    | Il se peut que le câble d'enceinte soit connecté avec la polarité opposée (+/-). | Sélectionnez « Câblage » dans « Résultat » (p.47) et vérifiez le raccordement des câbles (+/-) de l'enceinte identifiés par « Inversé ».<br><b>Si l'enceinte n'est pas correctement raccordée :</b><br>Mettez l'unité hors tension et rebranchez le câble d'enceinte.<br><b>Si l'enceinte est correctement raccordée :</b><br>Selon le type d'enceintes ou l'environnement, ce message peut apparaître, même si les enceintes sont correctement raccordées. Dans ce cas, vous pouvez ignorer le message. |
| <b>W-2:Hors portée</b>   | Une enceinte est placée à plus de 24 m de la position d'écoute.                  | Sélectionnez « Distance » dans « Résultat » (p.47) et déplacez l'enceinte identifiée par « >24,00m (>80,0ft) » à 24 m maximum de la position d'écoute.   |
| <b>W-3:Erreur niveau</b> | Il y a une différence de volume importante entre les enceintes.                  | Sélectionnez « Niveau » sous « Résultat » (p.47) et vérifiez l'enceinte identifiée par « > ±10,0dB », puis vérifiez l'état et les connexions des câbles (+/-) de chaque enceinte, ainsi que le volume du caisson de graves. Nous vous conseillons d'utiliser les mêmes enceintes ou des enceintes dont les spécifications sont aussi similaires que possible.  |

## 10 Raccordement à un périphérique de réseau sans fil

Raccordez l'unité à un routeur sans fil (point d'accès) ou un appareil mobile en établissant une connexion sans fil.

### Sélection de la méthode de connexion

Sélectionnez une méthode de connexion en fonction de votre environnement de réseau.

#### ■ Connexion via un routeur sans fil (point d'accès)

Connectez l'unité à un routeur sans fil (point d'accès).

Vous pouvez ainsi écouter la radio Internet, bénéficier d'AirPlay ou lire des fichiers de musique stockés sur serveurs multimédias (PC/NAS) sur l'unité.

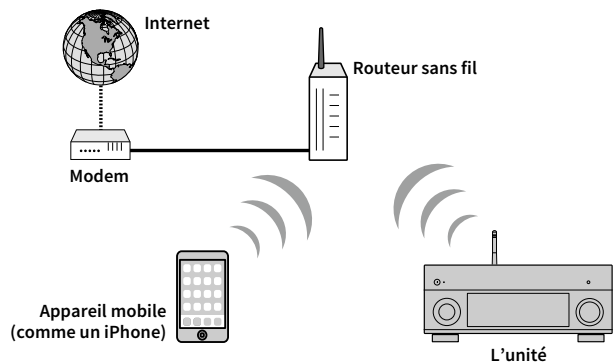

Pour en savoir plus sur la connexion, reportez-vous à la section « Connexion de l'unité à un réseau sans fil » (p.52).



Vous ne pouvez pas utiliser de connexion réseau sans fil en même temps que Wireless Direct (p.57).

#### ■ Connexion sans routeur sans fil (point d'accès)

Connectez directement l'unité à un appareil mobile.

Vous pouvez utiliser l'application « AV CONTROLLER » (p.9) pour smartphone/tablette afin de contrôler l'unité à partir d'appareils mobiles ou écouter sur l'unité des fichiers musicaux stockés sur appareils mobiles.

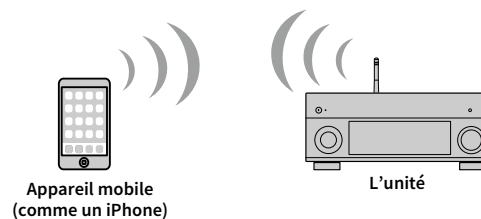

Pour en savoir plus sur la connexion, reportez-vous à la section « Connexion directe de l'unité à un appareil mobile (Wireless Direct) » (p.57).



- Vous ne pouvez pas utiliser simultanément Wireless Direct avec une connexion câblée (avec un câble de réseau) (p.39) ou une connexion sans fil (p.52).
- Quand Wireless Direct est activé, l'unité et le dispositif mobile ne peuvent pas être connectés à l'Internet. Dans ce cas, les services en ligne tels que la radio Internet ne sont pas disponibles. Pour pouvoir utiliser les services en ligne, vous devez supprimer la connexion Wireless Direct sur le dispositif mobile.

## Connexion de l'unité à un réseau sans fil

Vous disposez de plusieurs méthodes pour connecter l'unité à un réseau sans fil.

Sélectionnez une méthode de connexion en fonction de votre environnement.

- Utilisation de MusicCast CONTROLLER (p.59)
- Réglage de partage de l'appareil iOS (p.52)
- Utilisation de la configuration via bouton WPS (p.53)
- Autres méthodes de connexion (p.54)

### ■ Réglage de partage de l'appareil iOS

Vous pouvez configurer facilement une connexion sans fil en effectuant les réglages de connexion sur les appareils iOS (iPhone/iPad/iPod touch).

Avant d'effectuer l'opération, vérifiez que votre appareil iOS est connecté à un routeur sans fil.



Si vous configurez une connexion sans fil avec cette méthode, les paramètres suivants sont initialisés.

- Paramètres réseau
- Paramètres Bluetooth
- Contenus USB et du réseau mémorisés comme raccourcis
- Stations de radio Internet mémorisées sous « Favoris »
- Informations de compte pour les services de réseau



- Veillez à ce que votre appareil iOS dispose de la version iOS 7 ou d'une version ultérieure. (La procédure ci-dessous illustre un exemple de configuration pour l'iOS 8.)
- Cette configuration n'est pas possible si votre routeur sans fil (point d'accès) est protégé par une clé de sécurité WEP. Dans ce cas, utilisez une autre méthode de connexion.

**1** Appuyez sur  (alimentation de l'unité) pour mettre l'unité sous tension.

**2** Mettez le téléviseur sous tension et changez la source d'entrée afin d'afficher l'image à partir de l'unité (prise HDMI OUT).



Les opérations sur l'écran TV ne sont disponibles que lorsque votre téléviseur est connecté à l'unité via un câble HDMI.

**3** Appuyez sur ON SCREEN.

**4** Utilisez les touches de curseur pour sélectionner « Réglage » et appuyez sur ENTER.

**5** Utilisez les touches de curseur (◀/▶) pour sélectionner « Réseau ».

**6** Utilisez les touches de curseur (▲/▼) pour sélectionner « Connexion réseau » et appuyez sur ENTER.

**7** Utilisez les touches de curseur (▲/▼) et ENTER pour cocher l'option « Sans fil (Wi-Fi) » et sélectionnez « OK ».

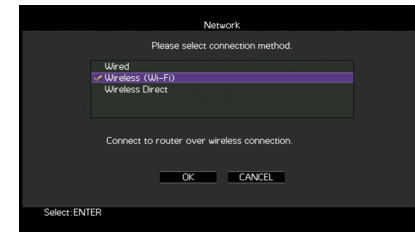

L'option cochée correspond au réglage actif.

**8** Utilisez les touches de curseur (▲/▼) et ENTER pour cocher l'option « Partager param Wi-Fi (iOS) » et sélectionnez « SUIVANT ».

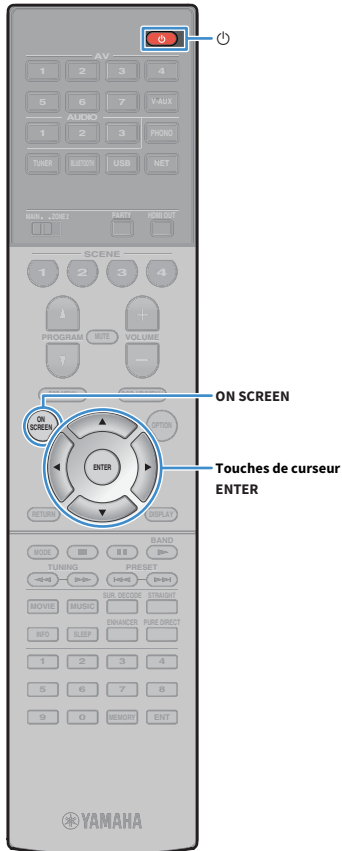
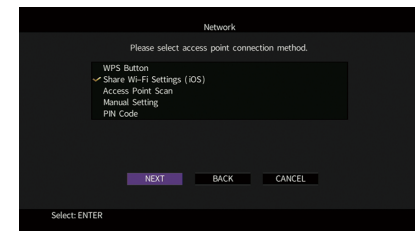



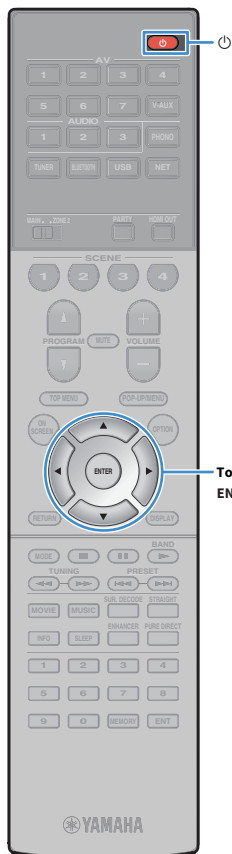

Touche de curseur  
ENTER

- 9** Après avoir vérifié le message affiché, choisissez « SUIVANT » avec les touches de curseur (◀/▶) et ENTER.

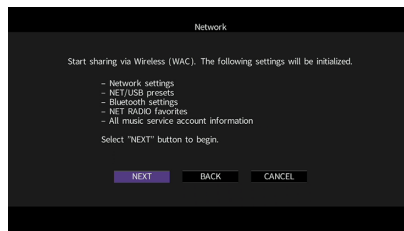

- 10** Sur le dispositif iOS, sélectionnez l'unité comme haut-parleur AirPlay dans l'écran Wi-Fi.

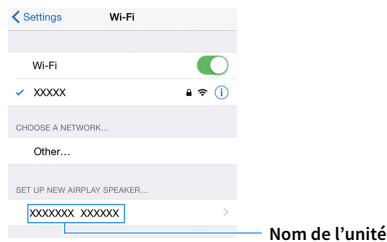

- 11** Vérifiez le réseau actuellement sélectionné et appuyez sur « Suivant ».

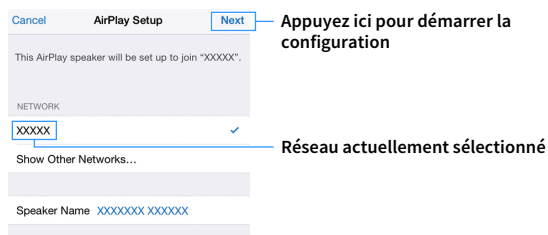

Une fois le partage effectué, l'unité se connecte automatiquement au réseau sélectionné (point d'accès).

## ■ Utilisation de la configuration via bouton WPS

Vous pouvez définir une connexion sans fil d'une simple pression sur le bouton WPS.



Cette configuration n'est pas possible si votre routeur sans fil (point d'accès) est protégé par une clé de sécurité WEP. Dans ce cas, utilisez une autre méthode de connexion.

- 1** Appuyez sur (alimentation de l'unité) pour mettre l'unité sous tension.
- 2** Maintenez INFO (WPS) sur le panneau avant enfoncé pendant 3 secondes.  
« Press WPS button on Access Point » apparaît sur l'afficheur de la face avant
- 3** Appuyez sur le bouton WPS du routeur sans fil (point d'accès).

Une fois la procédure de connexion terminée, « Completed » apparaît sur l'afficheur de la face avant.

Si « Not connected » s'affiche, répétez la procédure depuis l'étape 1 ou essayez une autre méthode de connexion.

### À propos de WPS

WPS (Wi-Fi Protected Setup) est une norme de la Wi-Fi Alliance ; elle permet de créer facilement un réseau domestique sans fil.

## ■ Autres méthodes de connexion

Si votre routeur sans fil (point d'accès) ne permet pas la configuration via le bouton WPS, réglez les paramètres du réseau sans fil en effectuant la procédure suivante.

- 1 Appuyez sur  (alimentation de l'unité) pour mettre l'unité sous tension.
- 2 Mettez le téléviseur sous tension et changez la source d'entrée afin d'afficher l'image à partir de l'unité (prise HDMI OUT).
- 3 Appuyez sur ON SCREEN.
- 4 Utilisez les touches de curseur pour sélectionner « Réglage » et appuyez sur ENTER.
- 5 Utilisez les touches de curseur (◀/▶) pour sélectionner « Réseau ».
- 6 Utilisez les touches de curseur (▲/▼) pour sélectionner « Connexion réseau » et appuyez sur ENTER.
- 7 Utilisez les touches de curseur (▲/▼) et ENTER pour cocher l'option « Sans fil (Wi-Fi) » et sélectionnez « OK ».



Les opérations sur l'écran TV ne sont disponibles que lorsque votre téléviseur est connecté à l'unité via un câble HDMI.



L'option cochée correspond au réglage actif.

- 8 Utilisez les touches de curseur (▲/▼) et ENTER pour choisir la méthode de connexion voulue et sélectionnez « SUIVANT ».

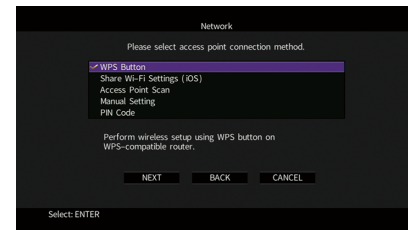

Vous disposez des méthodes de connexion suivantes.

|                                   |  |
|-----------------------------------|--|
| <b>Bouton WPS</b>                 | Vous pouvez définir une connexion sans fil avec le bouton WPS sur l'écran du téléviseur. Suivez les instructions affichées sur l'écran du téléviseur.  |
| <b>Partager param Wi-Fi (iOS)</b> | Reportez-vous à la section « Réglage de partage de l'appareil iOS » (p.52).  |
| <b>Analyse du point d'accès</b>   | Vous pouvez définir une connexion sans fil en recherchant un point d'accès. Pour en savoir plus sur les réglages, reportez-vous à la section « Recherche d'un point d'accès » (p.55).  |
| <b>Configuration manuelle</b>     | Vous pouvez définir une connexion sans fil en saisissant les informations requises (comme par exemple SSID) de façon manuelle. Pour en savoir plus sur les réglages, reportez-vous à la section « Configuration manuelle de connexion sans fil » (p.55).   |
| <b>Code PIN</b>                   | Vous pouvez définir une connexion sans fil en saisissant le code PIN de l'unité sur le routeur sans fil (point d'accès). Cette méthode est uniquement possible si le routeur sans fil (point d'accès) est compatible avec la sécurité à code PIN WPS. Pour en savoir plus sur les réglages, reportez-vous à la section « Utilisation du code PIN » (p.56). |

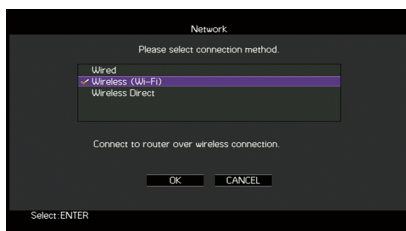
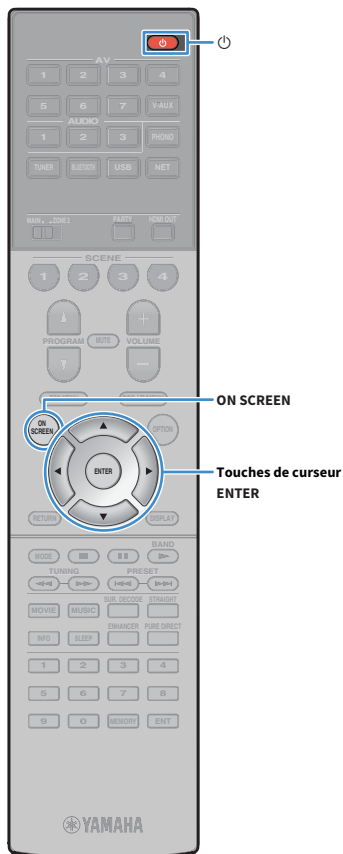

## Recherche d'un point d'accès

Si vous sélectionnez « Analyse du point d'accès » comme méthode de connexion, l'unité lance une recherche des point d'accès. Après un instant, la liste des points d'accès disponibles apparaît sur l'écran du téléviseur.

- 1 Utilisez les touches de curseur et ENTER pour cocher le point d'accès voulu et sélectionnez « SUIVANT ».

Le réglage de connexion sans fil apparaît sur l'écran du téléviseur.

- 2 Utilisez les touches de curseur et ENTER pour saisir la clé de sécurité et sélectionnez « SUIVANT ».



- 3 Utilisez les touches de curseur (◀/▶) pour sélectionner « CONNEXION » puis appuyez sur ENTER pour démarrer la procédure de connexion.

Une fois la procédure de connexion terminée, « terminé » apparaît sur l'écran du téléviseur.

Si « Non connecté » s'affiche, répétez la procédure depuis l'étape 1 ou essayez une autre méthode de connexion.

- 4 Pour quitter le menu, appuyez sur ON SCREEN.

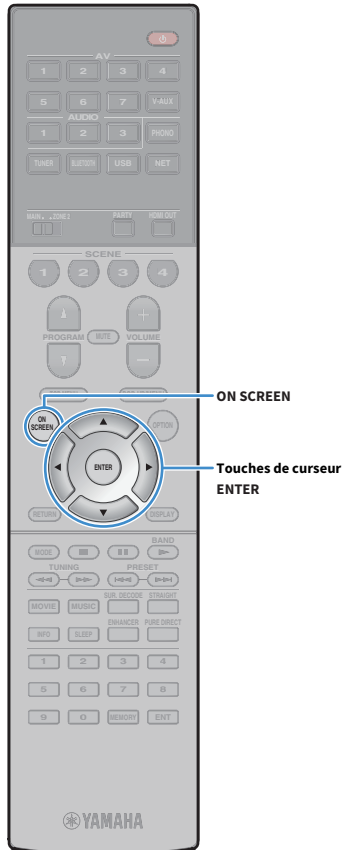

ON SCREEN

Touches de curseur  
ENTER

## Configuration manuelle de connexion sans fil

Si vous sélectionnez « Configuration manuelle » comme méthode de connexion, l'écran de configuration de connexion sans fil apparaît sur l'écran du téléviseur.

Vous devez configurer le paramètre SSID (nom du réseau), la méthode de cryptage et la clé sécurité de votre réseau.

- 1 Utilisez les touches de curseur et ENTER pour saisir le paramètre SSID du point d'accès et sélectionnez « SUIVANT ».



- 2 Utilisez les touches de curseur (▲/▼) et ENTER pour cocher la méthode de sécurité voulue du point d'accès et sélectionnez « SUIVANT ».

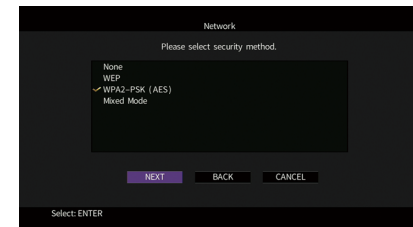

### Réglages

Aucun, WEP, WPA2-PSK (AES), Mode Mixé

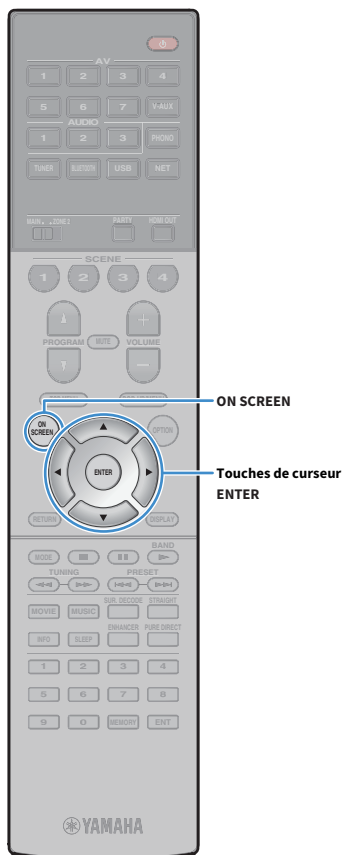

### 3 Utilisez les touches de curseur et ENTER pour saisir la clé de sécurité et sélectionnez « SUIVANT ».

Si vous avez choisi « Aucun » à l'étape 2, ce réglage n'est pas disponible. Passez à l'étape 4.

Si vous avez choisi « WEP », saisissez une série de 5 ou 13 caractères ou un nombre hexadécimal à 10 ou 26 chiffres.

Si vous avez choisi une autre méthode, saisissez une série de 8 à 63 caractères ou un nombre hexadécimal à 64 chiffres.



### 4 Utilisez les touches de curseur (◀/▶) pour sélectionner « CONNEXION » puis appuyez sur ENTER pour démarrer la procédure de connexion.

Une fois la procédure de connexion terminée, « terminé » apparaît sur l'écran du téléviseur.

Si « Non connecté » s'affiche, vérifiez que vous avez saisi correctement toutes les informations, puis répétez la procédure depuis l'étape 1.

### 5 Pour quitter le menu, appuyez sur ON SCREEN.

## Utilisation du code PIN

Si vous sélectionnez « Code PIN » comme méthode de connexion, la liste des points d'accès disponibles apparaît sur l'écran du téléviseur.

### 1 Utilisez les touches de curseur et ENTER pour cocher le point d'accès voulu et sélectionnez « SUIVANT ».

Le code PIN de l'unité apparaît sur l'écran du téléviseur.

### 2 Saisissez le code PIN de l'unité sur le routeur sans fil (point d'accès).

Pour plus d'informations sur ces réglages, reportez-vous au mode d'emploi du routeur sans fil (point d'accès).

### 3 Utilisez les touches de curseur (◀/▶) pour sélectionner « CONNEXION » puis appuyez sur ENTER pour démarrer la procédure de connexion.

Une fois la procédure de connexion terminée, « terminé » apparaît sur l'écran du téléviseur.

Si « Non connecté » s'affiche, répétez la procédure depuis l'étape 1 ou essayez une autre méthode de connexion.

### 4 Pour quitter le menu, appuyez sur ON SCREEN.

## Connexion directe de l'unité à un appareil mobile (Wireless Direct)

Effectuez la procédure suivante pour connecter directement l'unité à un appareil mobile.



La connexion Wireless Direct pourrait ne pas être sécurisée en raison du degré inférieur de cryptage. L'unité pourrait répondre à des commandes de lecture envoyées par des périphériques sans fil connectés à l'unité sans permission.

- 1 Appuyez sur (alimentation de l'unité) pour mettre l'unité sous tension.
  - 2 Mettez le téléviseur sous tension et changez la source d'entrée afin d'afficher l'image à partir de l'unité (prise HDMI OUT).
- Les opérations sur l'écran TV ne sont disponibles que lorsque votre téléviseur est connecté à l'unité via un câble HDMI.
- 3 Appuyez sur ON SCREEN.
  - 4 Utilisez les touches de curseur pour sélectionner « Réglage » et appuyez sur ENTER.
  - 5 Utilisez les touches de curseur (◀/▶) pour sélectionner « Réseau ».
  - 6 Utilisez les touches de curseur (▲/▼) pour sélectionner « Connexion réseau » et appuyez sur ENTER.

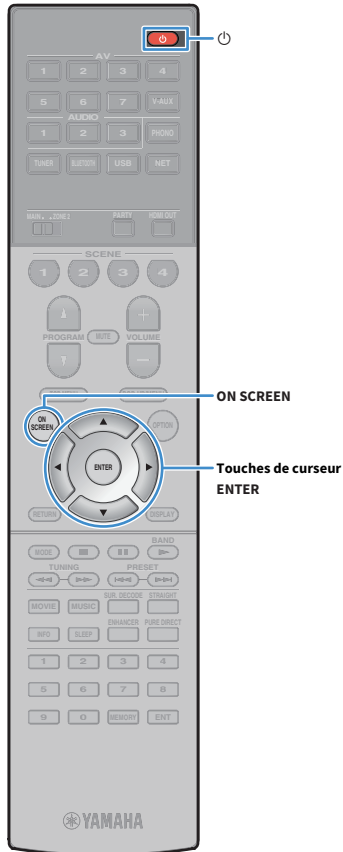

- 7 Utilisez les touches de curseur (▲/▼) et ENTER pour cocher l'option « Wireless Direct » et sélectionnez « OK ».

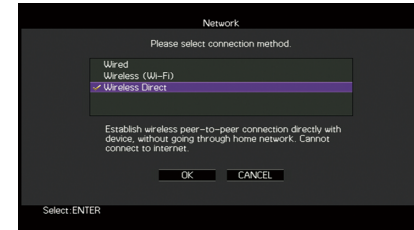

L'option cochée correspond au réglage actif.

- 8 Utilisez les touches de curseur (▲/▼) et ENTER pour cocher la méthode de sécurité voulue et sélectionnez « SUIVANT ».

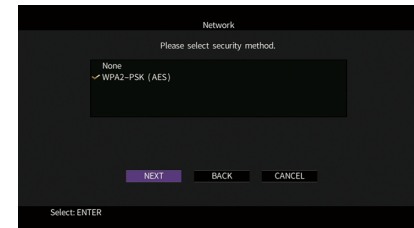

### Réglages

Aucun, WPA2-PSK (AES)



Si vous choisissez « Aucun », la connexion pourrait être vulnérable en raison de l'absence de cryptage.

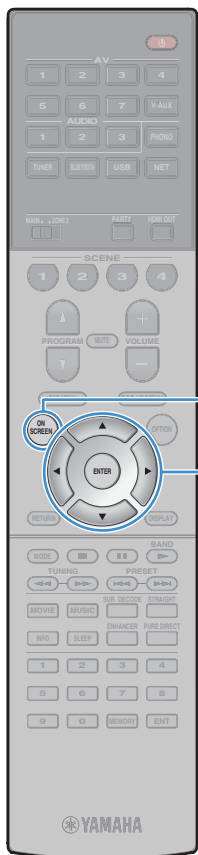

## 9 Utilisez les touches de curseur et ENTER pour saisir la clé de sécurité et sélectionnez « SUIVANT ».

Si vous avez choisi « Aucun » à l'étape 8, ce réglage n'est pas disponible. Passez à l'étape 10.

Sinon, saisissez une série de 8 à 63 caractères ou un nombre hexadécimal à 64 chiffres.



## 10 Utilisez les touches de curseur (◀/▶) pour sélectionner « OK » puis appuyez sur ENTER pour enregistrer le réglage.

Les réglages effectués apparaissent sur l'écran du téléviseur.

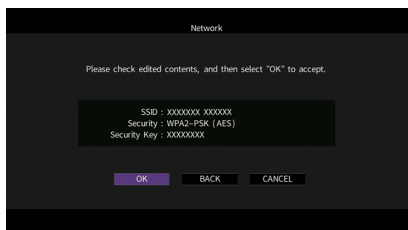

Vous devez saisir les informations SSID et de clé sécurité pour configurer un appareil mobile.

## 11 Configurez les paramètres sans fil d'un appareil mobile.

Pour plus de détails sur les réglages de votre appareil mobile, reportez-vous au manuel d'utilisation de ce dernier.

- 1 Activez la fonction sans fil de l'appareil mobile.
- 2 Sélectionnez les informations SSID affichées à l'étape 10 dans la liste des points d'accès disponibles.
- 3 Quand l'écran vous demande un mot de passe, saisissez la clé sécurité affichée à l'étape 10.

## 12 Pour quitter le menu, appuyez sur ON SCREEN.

## 11 Connexion au réseau MusicCast

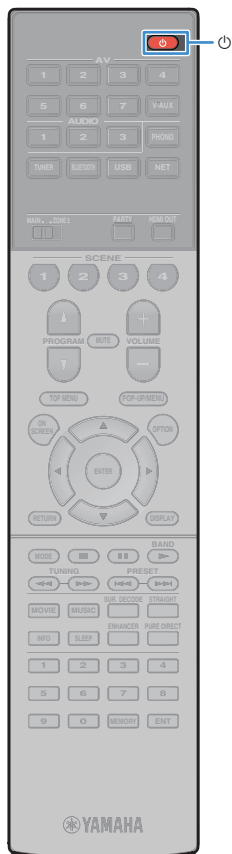

MusicCast est un tout nouveau service musical sans fil proposé par Yamaha pour partager votre musique dans toutes les pièces de votre domicile et sur plusieurs appareils. Vous pouvez ainsi écouter des contenus musicaux de votre smartphone, ordinateur, serveur de stockage réseau ainsi que les contenus audio d'Internet n'importe où chez vous, et cela avec une seule application d'utilisation facile. Pour plus d'informations et la gamme complète des produits compatibles MusicCast, surfez sur le site Internet de Yamaha.

- Contrôle sans faille de tous les dispositifs compatibles MusicCast avec l'application dédiée « MusicCast CONTROLLER ».
- Liaison entre un dispositif compatible MusicCast et un autre appareil situé dans une autre pièce et lancement de la lecture simultanément sur les deux appareils.
- Lecture de contenus audio sur Internet. (La compatibilité des contenus audio sur Internet peut varier selon la région et le produit.)

### MusicCast CONTROLLER



Pour utiliser les fonctions de réseau sur un dispositif compatible MusicCast, vous devez vous procurer l'application « MusicCast CONTROLLER » spécialement développée à cette fin. Cherchez l'application gratuite « MusicCast CONTROLLER » disponible sur l'App Store ou Google Play et installez-la sur votre dispositif.

### Ajout de l'unité au réseau MusicCast

Suivez la procédure ci-dessous pour ajouter l'unité au réseau MusicCast. Vous pouvez aussi directement configurer les paramètres sans fil de l'unité.



- Il vous faut pour cela l'information SSID de point d'accès et la clé de sécurité pour votre réseau.
- Si votre routeur prend en charge plusieurs SSID (noms de réseau), connectez le dispositif mobile au premier point d'accès (« SSID 1 », etc.).

- 1 Appuyez sur  (alimentation de l'unité) pour mettre l'unité sous tension.
- 2 Appuyez sur l'icône de l'application « MusicCast CONTROLLER » de votre dispositif portable puis sur « Réglage ».



Si vous avez déjà connecté d'autres dispositifs compatibles MusicCast au réseau, appuyez sur « Réglages » puis sur « Ajouter nouveau dispositif ».

- 3 Utilisez l'application « MusicCast CONTROLLER » conformément aux indications affichées à l'écran, puis maintenez enfoncé CONNECT sur le panneau avant de l'unité pendant 5 secondes.

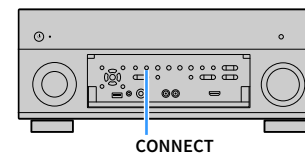

- 4 Configurez le réseau en effectuant avec l'application « MusicCast CONTROLLER » les opérations affichées à l'écran.
- 5 Lancez la lecture avec l'application « MusicCast CONTROLLER ».



- Airplay et les sources audio DSD ne sont pas disponibles.
- Quand Pure Direct est activé, les sources d'entrée autres que les sources réseau et USB ne sont pas disponibles.
- Si vous configurez les paramètres sans fil de l'unité via cette méthode, le témoin d'intensité du signal s'allume sur l'affichage avant lorsque l'unité se connecte à un réseau (même dans le cas de l'utilisation d'une connexion câblée).
- Vous pouvez verrouiller l'alimentation des dispositifs MusicCast avec celle de l'unité (maître MusicCast). Pour plus d'informations, reportez-vous à la description de la fonction « Verrouillage alimentation MusicCast Link » (p.133) du menu « Réglage ».

# LECTURE

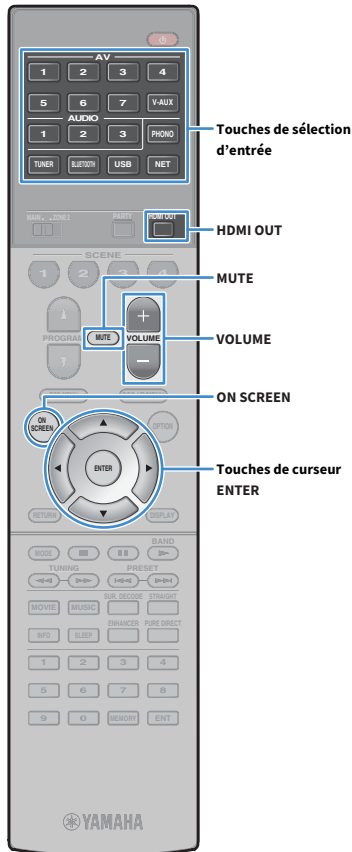

## Opérations de lecture de base

- 1 Mettez sous tension les appareils externes (tels qu'un téléviseur ou lecteur BD/DVD) raccordés à l'unité.
- 2 Utilisez les touches de sélection d'entrée pour sélectionner une source d'entrée.
- 3 Démarrez la lecture sur l'appareil externe ou sélectionnez une station de radio.

Reportez-vous au mode d'emploi de l'appareil externe.

Pour de plus amples détails sur les opérations suivantes, reportez-vous aux pages correspondantes :

- Écoute de la radio FM/AM (sauf les modèles pour l'Australie, le Royaume-Uni, l'Europe et la Russie) (p.69)
- Écoute d'une station radio DAB (modèles pour l'Australie, le Royaume-Uni, l'Europe et la Russie uniquement) (p.72)
- Écoute d'une station radio FM (modèles pour l'Australie, le Royaume-Uni, l'Europe et la Russie uniquement) (p.76)
- Lecture de musique via Bluetooth (p.80)
- Lecture de musique stockée sur un dispositif de stockage USB (p.82)
- Lecture de musique stockée sur des serveurs multimédias (PC/NAS) (p.85)
- Écoute de la radio Internet (p.89)
- Lecture de contenus musicaux sur iTunes/iPod music avec AirPlay (p.92)

- 4 Appuyez sur VOLUME pour régler le volume.



- Pour mettre le son en sourdine, appuyez sur MUTE. Appuyez de nouveau sur MUTE pour remettre le son.
- Pour régler les aigus et les graves, utilisez le menu « Option » ou la touche TONE CONTROL du panneau avant (p.107).

## Sélection d'une entrée à l'écran

- 1 Appuyez sur ON SCREEN.
- 2 Utilisez les touches de curseur pour sélectionner « Entrée » et appuyez sur ENTER.
- 3 Utilisez les touches de curseur pour sélectionner la source d'entrée souhaitée et appuyez sur ENTER.

## Sélection d'une prise de sortie HDMI

- 1 Appuyez sur HDMI OUT pour sélectionner une prise HDMI OUT.

À chaque pression de cette touche, la prise HDMI OUT à utiliser pour la sortie du signal change.



|                |   |
|----------------|---|
| <b>OUT 1+2</b> | Émet le même signal aux deux prises HDMI OUT 1 et HDMI OUT 2. |
| <b>OUT 1</b>   | Émet les signaux à la prise HDMI OUT sélectionnée.            |
| <b>OUT 2</b>   |   |
| <b>Off</b>     | N'émet pas les signaux aux prises HDMI OUT.                   |



- Vous pouvez également sélectionner une prise de sortie HDMI en sélectionnant une scène (p.61).
- Lorsque « OUT 1+2 » est sélectionné, l'appareil émet les signaux vidéo à la résolution la plus élevée que prennent en charge les deux téléviseurs (ou projecteurs) raccordés à l'unité. (Par exemple, si vous avez raccordé un téléviseur 1080p à la prise HDMI OUT 1 et un téléviseur 720p à la prise HDMI OUT 2, l'unité émet des signaux vidéo 720p.)
- Si la prise de sortie HDMI OUT 2 est assignée à Zone2 (p.136), vous pouvez activer/couper chaque zone en appuyant plusieurs fois sur HDMI OUT.



## Sélection de la source d'entrée et de vos réglages favoris d'un seul geste (SCENE)

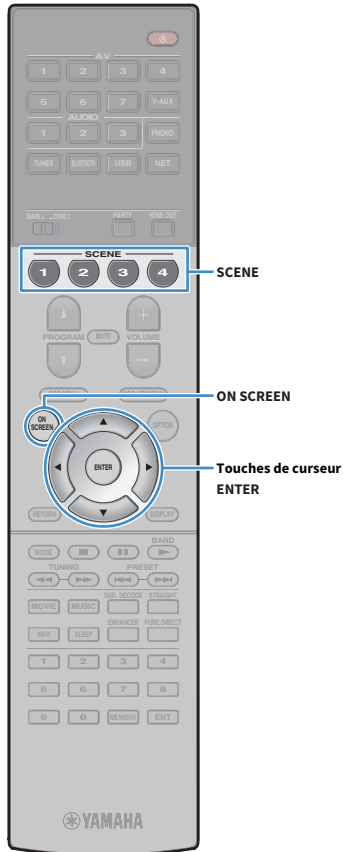

La fonction SCENE permet de sélectionner d'un seul geste la source d'entrée attribuée, le programme sonore, la prise de sortie HDMI et divers paramètres.

Vous pouvez utiliser jusqu'à 12 scènes pour enregistrer vos réglages favoris et les sélectionner en fonction de la source de lecture.

### 1 Appuyez sur SCENE.

La source d'entrée et les réglages enregistrés pour la scène correspondante sont sélectionnés. L'unité s'allume automatiquement lorsqu'elle se trouve en mode veille.

Par défaut, les réglages suivants sont enregistrés pour chaque scène.

| SCENE (touche SCENE) |  | 1         | 2        | 3          | 4          |
|----------------------|--|-----------|----------|------------|------------|
| <b>Entrée</b>        | <b>Entrée (p.60)</b>                     | AV 1      | AUDIO 1  | NET RADIO  | TUNER      |
|                      | <b>Sélection audio (p.109)</b>           | Auto      | Auto     | —          | —          |
| <b>Sortie HDMI</b>   | <b>Sortie HDMI (p.60)</b>                | OUT 1+2   | OUT 1+2  | OUT 1+2    | OUT 1+2    |
|                      | <b>Programme DSP (p.63)</b>              | Sci-Fi    | STRAIGHT | 7ch Stereo | 7ch Stereo |
| <b>Mode</b>          | <b>Mode Pur Direct (p.128)</b>           | Auto      | Auto     | Auto       | Auto       |
|                      | <b>Enhancer (p.68)</b>                   | Désactivé | Activé   | Activé     | Activé     |
|                      | <b>Enhancer Haute résolution (p.109)</b> | Activé    | Activé   | Activé     | Activé     |



Vous pouvez sélectionner SCENE 1-4 en appuyant sur SCENE sur la télécommande. Vous pouvez en outre créer 8 scènes (SCENE 5-12) et sélectionner ces scènes depuis le menu « Scène » (p.113).

### Sélection de scène à l'écran

- ① Appuyez sur ON SCREEN.
- ② Utilisez les touches de curseur pour sélectionner « Scène » et appuyez sur ENTER.
- ③ Utilisez les touches de curseur pour sélectionner la scène voulue et appuyez sur ENTER.

## Enregistrement d'une scène

- 1 Réglez l'appareil sur la condition (source d'entrée, programme sonore, etc.) que vous souhaitez attribuer à une scène.
- 2 Appuyez sur la touche SCENE voulue et maintenez-la enfoncée jusqu'à ce que « SET Complete » apparaisse sur l'afficheur de la face avant.



- La fonction de lecture SCENE link vous permet de démarrer la lecture d'appareils externes raccordés à l'unité automatiquement via HDMI. Pour activer la fonction de lecture SCENE link, indiquez le type d'appareil dans « Pilot. périphér. » (p.114) du menu « Scène ».
- (Modèles pour la Chine, la Corée, le Royaume-Uni, l'Europe et la Russie uniquement) Pour contrôler l'appareil de lecture après le choix d'une scène via la télécommande de l'unité, changez l'appareil externe assigné aux touches SCENE. Pour plus d'informations, reportez-vous au « Supplément pour la télécommande » sur le CD-ROM fourni.

## Sélection des paramètres à inclure dans les attributions de scène.

En plus des attributions de scène par défaut (entrée, sortie HDMI et mode), vous pouvez également inclure les paramètres suivants en tant qu'attributions de scène dans « Détail » (p.114) du menu « Scène ».

|                      |  |
|----------------------|--|
| <b>Son</b>           | Réglages tonalité, Volume YPAO, Adaptive DRC, Extra graves                 |
| <b>Surround</b>      | Mode CINEMA DSP 3D, Hauteur dialogues, Niveau dialogues, Réglage subwoofer |
| <b>Vidéo</b>         | Mode vidéo   |
| <b>Volume</b>        | Volume principal   |
| <b>Synchro</b>       | Synchronisation lèvres, Retard   |
| <b>Rég. enceinte</b> | Modèle de réglage, Sélection PEQ   |



Quand la source d'entrée correspond à TUNER, USB ou NET, la station radio ou le contenu sélectionné est attribué.

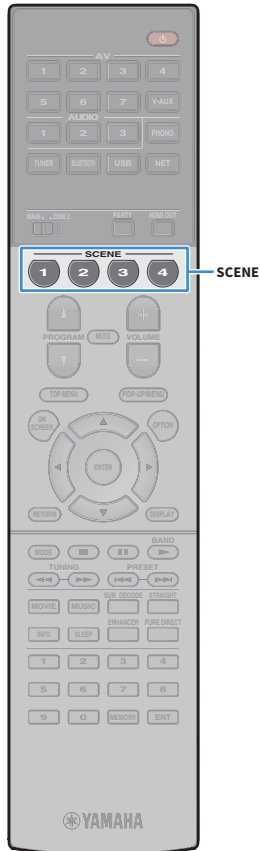

## Sélection du mode sonore

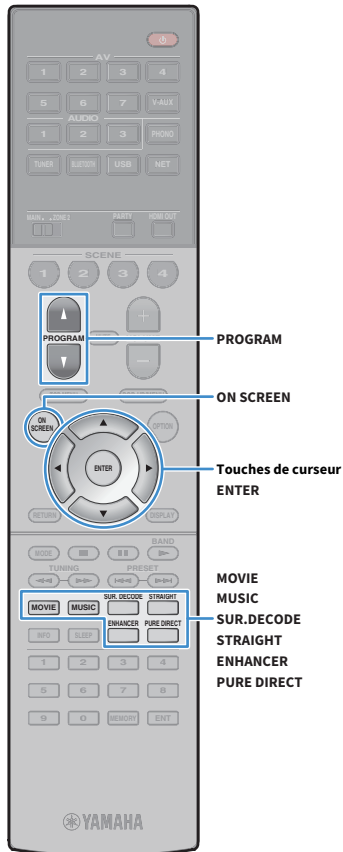

L'unité est équipée de nombreux programmes sonores et décodeurs d'ambiance qui vous permettent de profiter de sources de lecture avec votre mode sonore favori (par exemple avec effet de champ sonore, lecture stéréo).

### Sélection d'un programme sonore adapté aux films

- Appuyez à plusieurs reprises sur MOVIE.

Ce mode vous permet de profiter d'effets de champs sonores optimisés pour afficher les sources vidéo telles que films, programmes de télévision et jeux (p.64).

### Sélection d'un programme sonore adapté à la musique et à la lecture stéréo

- Appuyez à plusieurs reprises sur MUSIC.

Ce mode vous permet de profiter d'effets de champs sonores optimisés pour écouter de la musique ou une lecture stéréo (p.65).

### Sélection d'un décodeur d'ambiance

- Appuyez à plusieurs reprises sur SUR. DECODE.

Ce mode vous permet de profiter d'une lecture multivoies non traitée à partir de sources à 2 canaux (p.67).

### Permutation vers le mode de décodage direct

- Appuyez sur STRAIGHT.

Ce mode vous permet de profiter de sons non traités dans les canaux d'origine (p.67).

### Permutation vers le mode Pure Direct

- Appuyez sur PURE DIRECT.

Ce mode vous permet de profiter de la pureté du son haute fidélité grâce à la réduction du bruit électrique des autres circuits (p.68).

### Activation du mode Compressed Music Enhancer

- Appuyez sur ENHANCER.

Ce mode vous permet de profiter de musique compressée avec une profondeur et une largeur supplémentaires (p.68).

### Sélection à l'écran d'un programme sonore et d'un décodeur d'ambiance

- ① Appuyez sur ON SCREEN.
- ② Utilisez les touches de curseur pour sélectionner « Programme DSP » et appuyez sur ENTER.
- ③ Utilisez les touches de curseur pour sélectionner un programme sonore et un décodeur d'ambiance et appuyez sur ENTER.



- Vous pouvez également sélectionner les programmes sonores et le décodeur d'ambiance en appuyant sur PROGRAM.
- Vous pouvez modifier les réglages des programmes sonores et des décodeurs d'ambiance dans le menu « Programme DSP » (p.116).
- Le mode sonore peut être appliqué séparément à chaque source d'entrée.
- Vous pouvez vérifier quelles enceintes restituent actuellement du son grâce aux témoins d'enceinte du panneau avant de l'unité (p.12) ou dans l'écran « Signal audio » du menu « Information » (p.140).

#### Notes sur l'utilisation de Dolby Atmos®

- Les contenus Dolby Atmos sont décodés comme sources Dolby TrueHD ou Dolby Digital Plus dans les cas suivants. (Les contenus Dolby Atmos PCM sont toujours décodés comme source Dolby Atmos.)
  - Vous n'utilisez ni des enceintes d'ambiance arrière ni des enceintes de présence.
  - Vous utilisez un casque d'écoute (lecture 2 voies).
- Lorsque le décodeur Dolby Atmos fonctionne, le traitement surround virtuel (par exemple Virtual CINEMA FRONT) (p.66) n'est pas disponible.

#### Notes sur l'utilisation de DTS:X™

- L'option « Contrôle des dialogues DTS » (p.108) du menu « Option » permet de régler le volume des dialogues pendant la lecture de contenus DTS:X.
- Lorsque le décodeur DTS:X fonctionne, le traitement surround virtuel (par exemple CINEMA FRONT virtuel) (p.64) n'est pas disponible.

# Profiter de champs sonores stéréoscopiques (CINEMA DSP HD<sup>3</sup>)



L'unité est équipée de nombreux programmes sonores qui utilisent la technologie DSP originale de Yamaha (CINEMA DSP HD<sup>3</sup>). Celle-ci crée des champs sonores qui vous permettent de vous sentir chez vous comme au cinéma ou dans une salle de concert et de profiter de champs sonores stéréoscopiques réalistes.

## Catégorie de programme sonore



« CINEMA DSP HD<sup>3</sup> » s'allume

Programme sonore



- Pour utiliser la fonction conventionnelle CINEMA DSP, réglez l'option « Mode CINEMA DSP 3D » (p.128) du menu « Réglage » sur « Désactivé ».
- L'unité crée une Virtual Presence Speaker (VPS) avant en utilisant les enceintes avant, centrales et surround afin de produire des champs sonores 3D, même lorsqu'aucune enceinte de présence avant n'est branchée. Nous recommandons l'utilisation d'enceintes de présence avant afin de bénéficier pleinement des effets des champs sonores.
- L'unité crée une Virtual Presence Speaker (VPS) arrière en utilisant les enceintes avant, centrales et surround afin de produire des champs sonores 3D naturels quand des enceintes de présence avant sont branchées.
- Si les signaux d'une source multivoies (6.1 voies ou plus) sont reçus en l'absence d'enceintes d'ambiance arrière, l'unité simule des enceintes Virtual Surround Back Speaker (VSBS) à l'aide des enceintes d'ambiance pour ajouter de la profondeur au champ sonore arrière.
- Lorsque VPS ou VSBS est activé, « VIRTUAL » s'allume sur l'afficheur de la face avant.

## Programmes sonores adaptés aux films (MOVIE)

Les programmes sonores suivants sont optimisés pour afficher les sources vidéo telles que films, programmes de télévision et jeux.

### MOVIE THEATER

|                   |  |
|-------------------|--|
| <b>Standard</b>   | Ce programme crée un champ sonore accentuant l'impression surround sans perturber le positionnement acoustique original du son multivoie. Il est conçu à partir du concept de cinéma idéal où le public est enveloppé de belles réverbérations venant de la gauche, de la droite et de l'arrière.  |
| <b>Spectacle</b>  | Ce programme restitue l'ambiance spectaculaire des superproductions cinématographiques. Il restitue un espace sonore étendu correspondant à celui des films en cinémascope ou grand écran et présente une vaste dynamique, offrant tout, des sons les plus subtils jusqu'aux sons les plus puissants.  |
| <b>Sci-Fi</b>     | Ce programme restitue le son très élaboré des tout derniers films de science-fiction et des films contenant des effets spéciaux. Il reproduit des dialogues se distinguant nettement des effets sonores et de la musique de fond pour toutes sortes d'ambiances cinématographiques virtuelles.   |
| <b>Adventure</b>  | Ce programme est idéal pour reproduire avec précision le son des films d'action et d'aventure. Ce champ sonore restreint les réverbérations et met l'accent sur la reproduction d'une sensation de largeur des deux côtés, d'un espace étendu de la gauche vers la droite. La profondeur restreinte crée un espace clair et puissant, tout en maintenant l'articulation des sons et la séparation des voies. |
| <b>Drama</b>      | Ce programme se caractérise par des réverbérations stables, adaptées à un grand nombre de films, comme les fictions, les comédies ou les comédies musicales. Les réverbérations sont légères, mais suffisamment stéréophoniques. Les effets sonores et la musique de fond sont restitués avec un léger écho qui n'empiète pas sur l'articulation des dialogues. Vous ne vous en lasserez pas.                |
| <b>Mono Movie</b> | Ce programme restitue les sources vidéo monophoniques, par exemple les films classiques, dans une ambiance vieux cinéma. Il crée un espace agréable avec de la profondeur, en ajoutant l'expansion et le niveau de réverbération appropriés par rapport au son original.   |
| <b>Enhanced</b>   | Ce programme crée un champ sonore accentuant la transition sonore dynamique des données audio d'objet 3D. Il est conçu sur le concept d'une salle de cinéma aux multiples enceintes supérieures dans laquelle les spectateurs sont submergés par des effets sonores naturels et puissants.   |

## ENTERTAINMENT

|                         |   |
|-------------------------|---|
| <b>Sports</b>           | Ce programme permet de profiter de l'ambiance excitante des émissions sportives et de divertissement. Lors d'émissions sportives, les voix des commentateurs sont nettement au centre, tandis que l'ambiance du stade est reproduite de manière réaliste via la restitution périphérique des réactions des supporteurs dans un espace adapté.   |
| <b>Action Game</b>      | Ce programme convient aux jeux d'actions, par exemple les courses de voiture et les jeux de combat. La réalité de, et l'accent sur, divers effets permettent au joueur d'avoir l'impression d'être au centre de l'action, permettant une plus grande concentration. Utilisez ce programme avec le mode Compressed Music Enhancer pour un champ sonore plus dynamique et plus puissant.  |
| <b>Roleplaying Game</b> | Ce programme convient aux jeux de rôle et d'aventure. Ce programme ajoute de la profondeur au champ sonore pour une reproduction naturelle et réaliste de la musique de fond, des effets spéciaux et des dialogues de nombreux types de scènes. Utilisez ce programme avec le mode Compressed Music Enhancer pour un champ sonore plus spatial et plus clair.   |
| <b>Music Video</b>      | Ce programme vous permet de profiter de vos vidéos de concerts pop, rock, de jazz, comme si vous y étiez. Plongez dans l'ambiance électrisante des concerts grâce à la restitution de la richesse des voix des chanteurs et des solos, avec un champ sonore accentuant le rythme des percussions et un champ sonore ambiant qui restitue l'espace d'une grande salle de concert.  |
| <b>Recital/Opera</b>    | Ce programme gère de façon optimale l'intensité de réverbération et accentue la profondeur et la clarté de la voix humaine, recréant ainsi la réverbération naturelle de la fosse d'orchestre juste en face de l'auditeur ainsi que le positionnement du son et l'impression de présence sur scène. Le champ sonore d'ambiance est relativement discret, mais le but premier des algorithmes générant les effets de salles de concerts est de souligner la beauté intrinsèque de la musique. Grâce à son environnement d'écoute reposant, ce programme permet à l'auditeur assidu de savourer des heures d'opéra sans éprouver de fatigue auditive. |

## Programmes sonores adaptés à la musique et à la lecture stéréo (MUSIC)

Les programmes sonores suivants sont optimisés pour l'écoute de sources de musique. Vous pouvez également sélectionner la lecture stéréo.

### CLASSICAL

|                            |   |
|----------------------------|---|
| <b>Hall in Munich</b>      | Ce programme simule une salle de concert de Munich de 2 500 places environ, aux parois intérieures revêtues de boiseries. Réverbérations fines et magnifiques, bien réparties, créant une atmosphère reposante. Le siège virtuel de l'auditeur est au centre gauche de la salle.  |
| <b>Hall in Vienna</b>      | Ce programme simule une salle de concert de taille moyenne, de 1 700 places, de forme rectangulaire comme c'est l'usage à Vienne. Les piliers et les stucs ornementaux créent des réverbérations extrêmement complexes venant de toute part, produisant des sons amples et riches.  |
| <b>Hall in Amsterdam</b>   | Cette vaste salle rectangulaire accueille environ 2 200 spectateurs répartis autour de sa scène circulaire. Grâce à la dispersion sans entrave du son, ce programme offre des réflexions riches et agréables.   |
| <b>Church in Freiburg</b>  | Située dans le Sud de l'Allemagne, cette magnifique église de pierre élance vers le ciel sa tour de 120 mètres. Son architecture étroite et tout en longueur combinée à son haut plafond produisent de longues réverbérations et des réflexions initiales courtes. Ici, c'est plus la réverbération très ample que le son même qui recrée l'acoustique et l'atmosphère de l'église. |
| <b>Church in Royaumont</b> | Ce programme recrée le champ sonore du réfectoire de l'abbaye de Royaumont, un joyau d'architecture médiévale gothique situé aux portes de Paris.   |
| <b>Chamber</b>             | Ce programme recrée un espace relativement vaste avec un plafond haut, comme dans la salle d'audience d'un palais. Les réverbérations agréables sont adaptées à la musique de cour ou à la musique de chambre.  |

## LIVE/CLUB

|                         |  |
|-------------------------|--|
| <b>Village Vanguard</b> | Ce club de jazz légendaire se situe à New York sur la 7e Avenue. Dans ce petit club bas de plafond, les puissantes réflexions convergent vers la scène, située au centre du bâtiment.  |
| <b>Warehouse Loft</b>   | Ce programme recrée l'acoustique typique des « lofts » de Soho. Il produit des réflexions du son claires et dynamiques sur les murs en béton.  |
| <b>Cellar Club</b>      | Ce programme simule une salle de concert intime au plafond bas et à l'atmosphère accueillante. Le champ sonore vivant et réaliste restitue des sons puissants qui donnent l'impression de se trouver au premier rang, devant une petite scène. |
| <b>The Roxy Theatre</b> | Ce programme crée l'ambiance d'une salle de concert rock de 460 places à Los Angeles. Le siège virtuel de l'auditeur est au centre gauche de la salle.   |
| <b>The Bottom Line</b>  | Ce programme reproduit le champ sonore devant la scène du The Bottom Line, le légendaire club de jazz de New York. Environ 300 personnes peuvent prendre place à droite et à gauche dans un environnement sonore vibrant et réaliste.          |

## STEREO

|                   |  |
|-------------------|--|
| <b>2ch Stereo</b> | Utilisez ce programme pour que les sources multivoies soient réduites à 2 voies. Les signaux multivoies appliqués à l'entrée sont réduits à des signaux à 2 voies et restitués par les enceintes avant (ce programme n'utilise pas CINEMA DSP).  |
| <b>7ch Stereo</b> | Utilisez cette correction pour que le son sorte sur toutes les enceintes. Lors de la lecture de sources multivoies, l'unité mélange la source sur 2 voies, puis elle restitue le son par toutes les enceintes. Ce programme crée un champ sonore très large qui convient bien à la musique de fond lors de soirées entre amis. |



CINEMA DSP HD<sup>3</sup> (p.64) et Virtual CINEMA DSP (p.66) ne fonctionnent pas quand « 2ch Stereo » ou « 7ch Stereo » est sélectionné.

## Profiter des effets des champs sonores sans enceintes d'ambiance (Virtual CINEMA DSP)

Si vous sélectionnez l'un des programmes sonores (sauf 2ch Stereo et 7ch Stereo) lorsqu'aucune enceinte d'ambiance n'est connectée, l'unité se sert de la technologie surround virtuelle originale de Yamaha pour fournir un son surround allant jusqu'à 7 voies et un champ sonore correctement orienté n'utilisant que les enceintes latérales avant. Nous recommandons l'utilisation d'enceintes de présence afin de bénéficier d'une plus grande efficacité des champs sonores stéréoscopiques.



Lorsque Virtual CINEMA DSP est activé, « VIRTUAL » s'allume sur l'afficheur de la face avant.

## Profiter d'un son surround via 5 enceintes placées en façade (Virtual CINEMA FRONT)

Si vous disposez d'enceintes d'ambiance mais pas de la place nécessaire au fond de la pièce, vous pouvez les placer en face de vous (p.20) afin de bénéficier d'un son d'ambiance multicanal avec Virtual CINEMA FRONT.

Quand l'option « Disposition (Surround) » (p.125) du menu « Réglage » est réglée sur « Avant », l'unité recrée le son des enceintes d'ambiance virtuelles à l'arrière de la pièce et produit un son surround multivoies avec les 5 enceintes placées en façade.



Lorsque Virtual CINEMA FRONT est activé, « VIRTUAL » s'allume sur l'afficheur de la face avant.

## Profiter du son d'ambiance avec un casque (SILENT CINEMA)

SILENT™  
CINEMA

Vous pouvez profiter d'effets surround ou de champs sonores, comme avec le système d'enceintes multivoies, avec un casque stéréo raccordé à la prise PHONES et en sélectionnant un programme sonore ou un décodeur d'ambiance.

## Profiter d'une lecture non traitée

Vous pouvez lire des sources d'entrée sans aucun traitement des effets de champ sonore.

### Lecture sur les voies d'origine (décodage direct)

Lorsque le mode de décodage direct est activé, l'unité produit un son stéréo depuis les enceintes avant pour les sources à 2 voies, telles que les CD et des sons multivoies non traités pour les sources multivoies.

#### 1 Appuyez sur STRAIGHT.

À chaque pression de cette touche, le mode de décodage direct est activé ou désactivé.



- Pour permettre de reproduire 6.1/7.1 voies à partir de sources à 5.1 voies via des enceintes d'ambiance arrière, sélectionnez un décodeur d'ambiance (p.67).
- Si l'option « Disposition (Surround) » (p.125) du menu « Réglage » est réglée sur « Avant », Virtual CINEMA FRONT (p.66) est activé dans le cas de la lecture d'une source multivoies.

### Lecture en mode multivoie étendu (décodeur d'ambiance)

Le décodeur d'ambiance permet la lecture multivoies non traitée à partir de sources à 2 voies ou multivoies.



- Le système d'enceintes utilisé et le type de décodeur d'ambiance choisi déterminent quelles enceintes produisent du son (p.117).
- Pour plus d'informations sur chaque décodeur, reportez-vous à la section « Glossaire » (p.159).

#### 1 Appuyez sur SUR. DECODE pour sélectionner un décodeur d'ambiance.

À chaque pression de cette touche, le décodeur d'ambiance change.



|                     |  |
|---------------------|--|
| <b>Auto</b>         | Utilise le décodeur automatiquement sélectionné par la source d'entrée. Le décodeur Neural:X DTS est sélectionné pour les sources DTS et le décodeur Dolby Surround pour les autres sources.   |
| <b>Dsur</b>         | Utilise le décodeur Dolby Surround adapté pour votre configuration d'enceintes. Un champ sonore authentique (y compris au-dessus de la position d'écoute) est généré, tout spécialement dans la cas de la lecture de sources sonores basées sur objets (comme par exemple des contenus Dolby Atmos). |
| <b>Neural:X</b>     | Utilise le décodeur Neural:X DTS adapté pour votre configuration d'enceintes. Un champ sonore authentique (y compris au-dessus de la position d'écoute) est généré, tout spécialement dans la cas de la lecture de sources sonores basées sur objets (comme par exemple des contenus DTS:X).         |
| <b>Neo:6 Cinema</b> | Utilise le décodeur DTS Neo:6 (ou DTS-ES Matrix) adapté pour les films. Les sons sont produits par les enceintes d'ambiance/d'ambiance arrière.  |
| <b>Neo:6 Music</b>  | Utilise le décodeur DTS Neo:6 (ou DTS-ES Matrix) adapté pour la musique. Les sons sont produits par les enceintes d'ambiance/d'ambiance arrière.   |



- Quand le décodeur Dolby Surround est sélectionné, le traitement surround virtuel (par exemple Virtual CINEMA FRONT) (p.66) n'est pas disponible.
- Si le décodeur Dolby Surround est sélectionné quand une seule enceinte surround arrière est utilisée, celle-ci ne produit aucun son (sauf dans le cas de la lecture d'un contenu Dolby Atmos ou DTS:X).
- Quand le décodeur Neural:X est sélectionné, le traitement surround virtuel (par exemple Virtual CINEMA FRONT) (p.64) n'est pas disponible.

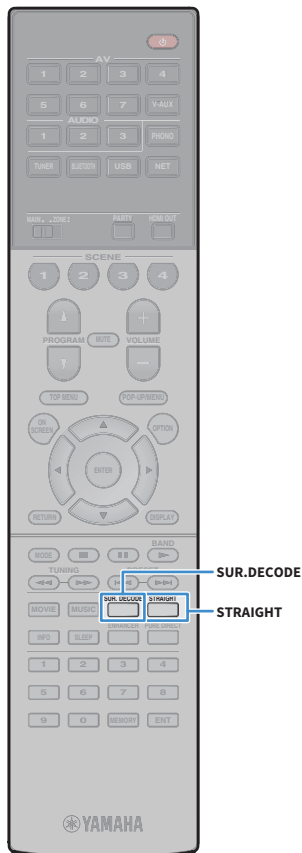

## Bénéficiaire de la pureté du son haute fidélité (Pure Direct)

Quand Pure Direct est activé, l'unité lit la source sélectionnée en utilisant le minimum de circuits afin de réduire le bruit électrique des autres circuits (tels que l'afficheur de la face avant). Vous bénéficiez ainsi d'une qualité sonore en hi-fi.

### 1 Appuyez sur PURE DIRECT.

À chaque pression de cette touche, le mode Pure Direct est activé ou désactivé.



Quand Pure Direct est activé, les fonctions suivantes ne sont pas disponibles.

- Certains réglages des programmes sonores ou des enceintes
- Utilisation du menu à l'écran et du menu « Option »
- Utilisation de la fonction multi-zone
- Affichage des informations sur l'afficheur de la face avant (lorsqu'il ne fonctionne pas)



PURE DIRECT  
ENHANCER

## Lecture de formats à compression numérique (tels que MP3, etc.) avec son rehaussé (Compressed Music Enhancer)

### compressed music ENHANCER

Compressed Music Enhancer ajoute de la profondeur et de la largeur au son, vous permettant de profiter d'un son dynamique proche du son d'origine, avant sa compression. Cette fonction peut être utilisée avec d'autres modes sonores.

En outre, la fonction Compressed Music Enhancer rehausse la qualité des sources audio numériques non compressées (comme les formats PCM et FLAC à 2 voies) quand « Haute résolution » (p.109) dans le menu « Option » est réglé sur « Activé » (par défaut).

### 1 Appuyez sur ENHANCER.

À chaque pression de cette touche, le mode Compressed Music Enhancer est activé ou désactivé.



« ENHANCER » s'allume



Compressed Music Enhancer n'est pas disponible pour les sources audio suivantes.

- Signaux dont la fréquence d'échantillonnage est supérieure à 48 kHz
- Audio DSD



Vous pouvez également utiliser « Enhancer » (p.109) dans le menu « Option » pour activer ou désactiver le mode Compressed Music Enhancer.



# Écoute de la radio FM/AM (sauf les modèles pour l'Australie, le Royaume-Uni, l'Europe et la Russie)

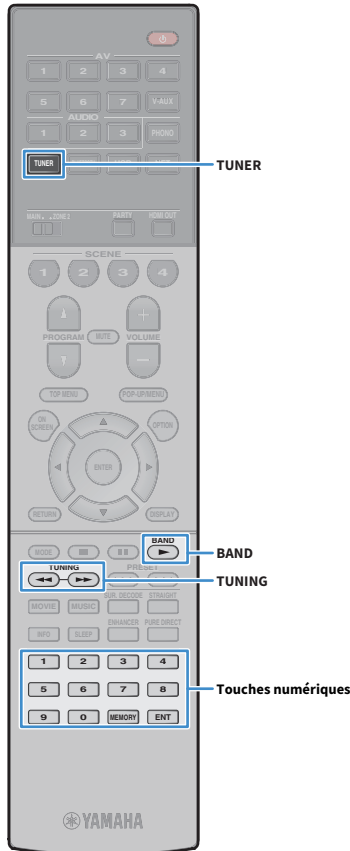

Il est possible de syntoniser une station de radio en spécifiant sa fréquence ou en la sélectionnant parmi des stations enregistrées.



- Les fréquences radio varient en fonction du pays ou de la région où est utilisé l'appareil. Cette description utilise un afficheur avec des fréquences utilisées sur le modèle pour les États-Unis.
- Si la réception n'est pas bonne, réglez l'orientation des antennes FM/AM.

## Réglage des pas de fréquence

(Modèles standard et destinés au Brésil et à l'Asie uniquement)

Le réglage en usine des pas de fréquence est de 50 kHz pour FM et 9 kHz pour AM. Réglez les pas de fréquence sur 100 kHz pour FM et 10 kHz pour AM en fonction de votre pays ou de votre région.

- 1 Faites passer l'unité en mode veille.
- 2 Tout en maintenant la touche STRAIGHT enfoncée sur le panneau avant, appuyez sur MAIN ZONE.

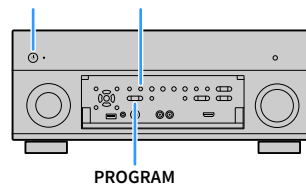

- 3 Appuyez à plusieurs reprises sur PROGRAM pour sélectionner « TUNER FRQ STEP ».



- 4 Appuyez sur STRAIGHT pour sélectionner « FM100/AM10 ».
- 5 Appuyez sur MAIN ZONE pour faire basculer l'unité en mode veille et remettez-la sous tension.

## Sélection d'une fréquence pour réception

- 1 Appuyez sur TUNER pour sélectionner « TUNER » comme source d'entrée.
- 2 Appuyez sur BAND pour sélectionner une bande (FM ou AM).



- 3 Utilisez les touches suivantes pour définir une fréquence.

**TUNING:** permet d'augmenter ou de réduire la fréquence. Maintenez la touche enfoncée pendant environ une seconde pour rechercher automatiquement les stations.

**Touches numériques:** permettent d'entrer directement une fréquence. Par exemple, pour sélectionner 98,50 MHz, appuyez sur « 9 », « 8 », « 5 » et « 0 » (ou sur ENT).



« TUNED » s'allume lorsque l'unité reçoit un signal provenant d'une station de radio.

« STEREO » s'allume également en cas de réception d'un signal stéréo.



« Wrong Station! » s'affiche dès que vous entrez une fréquence située en dehors de la plage de réception.



Vous pouvez basculer entre les modes « Stéréo » (stéréo) et « Mono » (mono) pour la réception radio FM grâce à l'option « Mode FM » (p.110) du menu « Option ». Lorsque la réception du signal de la station de radio FM est instable, le passage en mono peut l'améliorer.

## Enregistrement de vos stations de radio favorites (présélections)

Vous pouvez enregistrer jusqu'à 40 stations en tant que présélections. Une fois que vous avez enregistré des stations, vous pouvez facilement les écouter en sélectionnant le numéro préréglé correspondant.



Vous pouvez enregistrer automatiquement des stations de radio FM émettant des signaux puissants à l'aide de « Préréglage auto » (p.79).

### ■ Enregistrement d'une station de radio

Sélectionnez une station manuellement et enregistrez-la avec un numéro de présélection.

- 1 Suivez la procédure indiquée à la section « Sélection d'une fréquence pour réception » (p.69) pour écouter la station de radio désirée.
- 2 Maintenez MEMORY enfoncé pendant quelques secondes.

Lors de votre premier enregistrement, la station radio sélectionnée est enregistrée sous le numéro de présélection « 01 ». Ensuite, chaque station radio sélectionnée est enregistrée sous le numéro de présélection vide (inutilisé) suivant, à la suite du numéro de présélection enregistré le plus récemment.

Numéro de présélection



Pour sélectionner un numéro de présélection à utiliser pour l'enregistrement, appuyez une fois sur MEMORY après avoir syntonisé la station de radio souhaitée, appuyez sur PRESET pour sélectionner un numéro de présélection, puis appuyez de nouveau sur MEMORY.

« Empty » (non utilisé) ou fréquence actuellement enregistrée

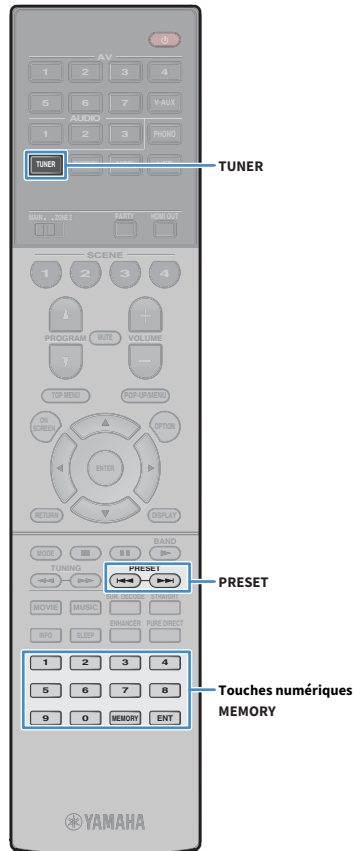

## ■ Sélection d'une station préréglée

Syntonisez une station radio enregistrée en choisissant son numéro de présélection.

- 1 Appuyez sur TUNER pour sélectionner « TUNER » comme source d'entrée.
- 2 Appuyez à plusieurs reprises sur PRESET pour sélectionner la station de radio de votre choix.

Vous pouvez également entrer directement un numéro de présélection (compris entre 01 et 40) à l'aide des touches numériques après avoir appuyé une fois sur PRESET.



- La mention « No Presets » s'affiche si aucune station n'est enregistrée.
- « Wrong Num » s'affiche si vous entrez un numéro non valide.
- « Empty » s'affiche si vous entrez un numéro de présélection non attribué.



Pour supprimer des stations préréglées, utilisez l'option « Annuler préréglage » ou « Annuler tous prérég. » (p.79).

## Utilisation de la radio sur le téléviseur

Vous pouvez afficher les informations concernant une radio ou sélectionner une station sur le téléviseur.

- 1 Appuyez sur TUNER pour sélectionner « TUNER » comme source d'entrée.

L'écran de lecture s'affiche sur le téléviseur.

## Écran de lecture

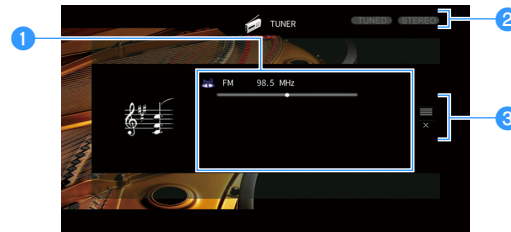

### 1 Informations de la station de radio

Affichent les informations de la station radio sélectionnée, telles que la bande sélectionnée (FM/AM) et la fréquence.

### 2 Témoins TUNED/STEREO

« TUNED » s'allume lorsque l'unité reçoit un signal provenant d'une station de radio.

« STEREO » s'allume en cas de réception d'un signal stéréo.

### 3 Menu d'opération

Appuyez sur les touches de curseur (▶), puis utilisez les touches de curseur (▲/▼) pour sélectionner un élément. Appuyez sur ENTER pour confirmer la sélection.

| Menu         | Fonction  |
|--------------|---|
| Navigation   | Affiche l'écran de navigation (liste des stations pré-réglées).   |
| Écran éteint | Ferme l'affichage et affiche le fond d'écran. Appuyez sur une des touches d'opération de menu pour le réafficher. |

## Écran Navigation

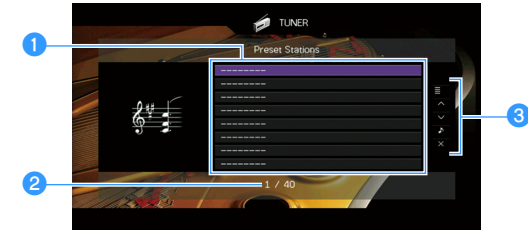

### 1 Liste des stations présélectionnées

Affiche la liste des stations présélectionnées. Utilisez les touches de curseur (▲/▼) pour sélectionner une station présélectionnée et appuyez sur ENTER pour la syntoniser.

### 2 Numéro de présélection

### 3 Menu d'opération

Appuyez sur les touches de curseur (▶), puis utilisez les touches de curseur (▲/▼) pour sélectionner un élément. Appuyez sur ENTER pour confirmer la sélection.

Pour fermer le sous-menu, appuyez sur RETURN.

| Menu                | Sous-menu             | Fonction  |
|---------------------|-----------------------|---|
|                     | Mémoire               | Enregistre la station actuelle sous le numéro pré-réglé sélectionné dans la liste.                                |
| Utilitaire          | Préréglage auto       | Enregistre automatiquement les stations FM émettant des signaux puissants (jusqu'à 40 stations).                  |
|                     | Annuler pré-réglage   | Efface la station pré-réglée sélectionnée dans la liste.  |
|                     | Annuler tous pré-rég. | Efface toutes les stations présélectionnées.  |
| 1 page vers le haut |                       | Accède à la page suivante ou précédente de la liste.  |
| 1 page vers le bas  |                       |   |
| Lecture en cours    |                       | Passé à l'écran de lecture.   |
| Écran éteint        |                       | Ferme l'affichage et affiche le fond d'écran. Appuyez sur une des touches d'opération de menu pour le réafficher. |

## Écoute d'une station radio DAB (modèles pour l'Australie, le Royaume-Uni, l'Europe et la Russie uniquement)

Le système de diffusion DAB (Digital Audio Broadcasting) utilise des signaux numériques pour produire un son plus clair et une réception plus stable en comparaison aux signaux analogiques. L'unité peut aussi recevoir des signaux DAB+ (une mise à jour du système DAB), ce qui permet de recevoir davantage de stations utilisant le codec audio MPEG-4 (AAC+). Ce codec bénéficie d'une méthode de transmission plus efficace.



- L'unité prend uniquement en charge la bande III (de 174 à 240 MHz).
- Vérifiez que la plage de couverture DAB comprend votre région, car toutes les régions ne sont pas couvertes à l'heure actuelle. Pour la liste des statuts DAB par pays et des fréquences DAB universelles, visitez le forum WorldDMB en ligne sur <http://www.worlddab.org/>.



Pour des détails sur la connexion d'antennes, reportez-vous à la section « Raccordement d'antennes radio » (p.38).

## Préparation de la syntonisation DAB

Avant de syntoniser des stations de radio DAB, suivez la procédure ci-dessous pour effectuer un balayage initial.

- 1 Appuyez sur TUNER pour sélectionner « TUNER » comme source d'entrée.

- 2 Appuyez sur BAND pour sélectionner la bande DAB.

Le message suivant s'affiche sur l'afficheur de la face avant si vous n'avez pas encore effectué le balayage initial.



- 3 Appuyez sur ENTER pour démarrer le balayage initial.

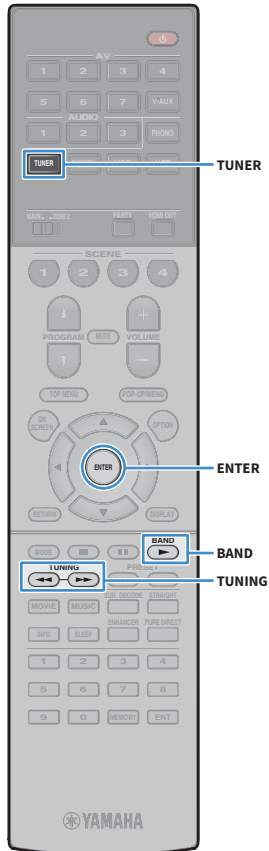

À la fin du balayage initial, l'unité syntonise automatiquement la première station de radio DAB selon l'ordre de mémorisation des stations.



- Si aucune station radio DAB n'est détectée lors du balayage initial, le message affiché à l'étape 1 apparaît à nouveau. Appuyez sur ENTER pour exécuter à nouveau le balayage initial.
- Vous pouvez vérifier la qualité de réception pour chaque identifiant de canal DAB (p.74).
- Pour exécuter à nouveau le balayage initial après avoir mémorisé des stations radio DAB, sélectionnez « Lancer l'analyse » (p.106) dans le menu « Option ». Quand vous effectuez à nouveau le balayage initial, les stations radio DAB mémorisées avec les présélections sont supprimées.

## Choix et syntonisation d'une station radio DAB

Vous pouvez choisir une station radio DAB parmi les stations mémorisées lors du balayage initial.

- 1 Appuyez sur TUNER pour sélectionner « TUNER » comme source d'entrée.
- 2 Appuyez sur BAND pour sélectionner la bande DAB.
- 3 Appuyez à plusieurs reprises sur TUNING pour sélectionner une station radio DAB.



- « Diffusion désactivée » s'affiche quand la station radio DAB sélectionnée est actuellement indisponible.
- Quand l'unité reçoit une station secondaire, « 2 » s'affiche à côté de « DAB ».

Station secondaire



Vous pouvez regarder les vidéos reçues de dispositifs externes tout en écoutant la radio en sélectionnant la prise d'entrée vidéo sous « Sortie vidéo » (p.110) dans le menu « Option ».

## Enregistrement de vos stations radio DAB favorites (présélections)

Vous pouvez enregistrer jusqu'à 40 stations DAB sous forme de présélections. Une fois que vous avez enregistré des stations, vous pouvez facilement les écouter en sélectionnant le numéro préréglé correspondant.



Vous pouvez enregistrer jusqu'à 40 stations préférées pour les bandes DAB et FM.

### ■ Enregistrement d'une station radio DAB sous forme de présélection

Sélectionnez une station radio DAB et enregistrez-la sous un numéro de présélection.

- 1 Suivez la procédure sous « Choix et syntonisation d'une station radio DAB » (p.72) pour écouter la station radio DAB désirée.
- 2 Maintenez MEMORY enfoncé pendant quelques secondes.

Lors de votre premier enregistrement, la station radio sélectionnée est enregistrée sous le numéro de présélection « 01 ». Ensuite, chaque station radio sélectionnée est enregistrée sous le numéro de présélection vide (inutilisé) suivant, à la suite du numéro de présélection enregistré le plus récemment.

Numéro de présélection



Pour sélectionner un numéro de présélection à utiliser pour l'enregistrement, appuyez une fois sur MEMORY après avoir syntonisé la station radio DAB souhaitée, appuyez sur PRESET pour sélectionner un numéro de présélection, puis appuyez de nouveau sur MEMORY.

« Empty » (non utilisé) ou « Overwrite? » (utilisé)

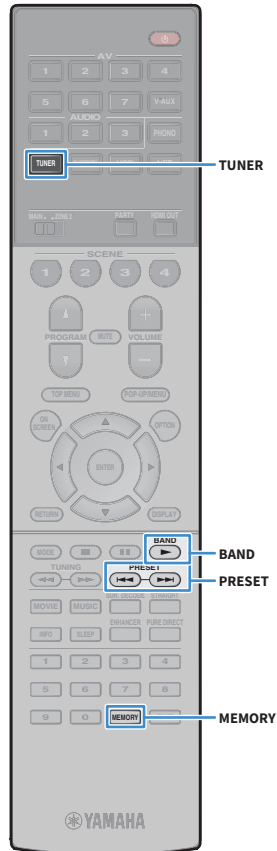

## ■ Sélection d'une station radio DAB préréglée

Syntonisez une station radio DAB enregistrée en choisissant son numéro de présélection.

- 1 Appuyez sur TUNER pour sélectionner « TUNER » comme source d'entrée.
- 2 Appuyez sur BAND pour sélectionner la bande DAB.
- 3 Appuyez à plusieurs reprises sur PRESET pour sélectionner la station radio DAB de votre choix.

Vous pouvez également entrer directement un numéro de présélection (compris entre 01 et 40) à l'aide des touches numériques après avoir appuyé une fois sur PRESET.



- La mention « No Presets » s'affiche si aucune station DAB n'est enregistrée.
- « Wrong Num. » s'affiche si vous entrez un numéro non valide.
- « Empty » s'affiche si vous entrez un numéro de présélection non attribué.



Pour supprimer des stations préréglées, utilisez l'option « Annuler préréglage » ou « Annuler tous prérég. » (p.71).

## Affichage des informations DAB

L'unité peut recevoir différents types de données DAB lorsqu'elle est synchronisée sur une station radio DAB.

### 1 Synchronisez la station radio DAB souhaitée.

### 2 Appuyez sur INFO.

Chaque fois que vous appuyez sur la touche, l'élément affiché change.



Nom d'élément

Environ trois secondes plus tard, les informations correspondant à l'élément affiché apparaissent.



Information

|                                    |   |
|------------------------------------|---|
| <b>DLS (Dynamic Label Segment)</b> | Informations sur la station synchronisée          |
| <b>Ensemble Label</b>              | Nom de l'ensemble                                 |
| <b>Program Type</b>                | Genre de la station                               |
| <b>Date And Time</b>               | Date et heure actuelles                           |
| <b>Audio Mode</b>                  | Mode audio (mono/stéréo) et débit binaire         |
| <b>CH Label/Freq.</b>              | Identifiant et fréquence de canal                 |
| <b>Signal Quality</b>              | Qualité de réception (0 [nulle] à 100 [maximale]) |
| <b>DSP Program</b>                 | Nom du mode sonore                                |
| <b>Audio Decoder</b>               | Nom du décodeur                                   |



Certaines informations peuvent ne pas être disponibles selon la station radio DAB sélectionnée.

## Vérification de la qualité de réception pour chaque identifiant de canal DAB

Vous pouvez vérifier la qualité de réception pour chaque identifiant de canal DAB (0 [nulle] à 100 [maximale]).

### 1 Appuyez sur TUNER pour sélectionner « TUNER » comme source d'entrée.

### 2 Appuyez sur BAND pour sélectionner la bande DAB.

### 3 Appuyez sur OPTION.

### 4 Utilisez les touches de curseur pour sélectionner « Tune AID » et appuyez sur ENTER.

### 5 Utilisez les touches de curseur (◀/▶) pour sélectionner l'identifiant de canal DAB voulu.



Identifiant de canal DAB

Qualité de réception

### 6 Pour quitter le menu, appuyez sur OPTION.

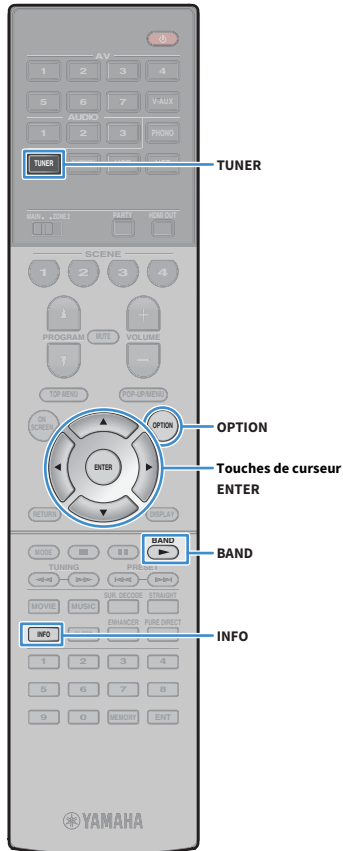

## ■ Informations de fréquence DAB

L'unité prend uniquement en charge la bande III (de 174 à 240 MHz).

| Fréquence   | Identifiant de canal |
|-------------|----------------------|
| 174,928 MHz | 5A                   |
| 176,640 MHz | 5B                   |
| 178,352 MHz | 5C                   |
| 180,064 MHz | 5D                   |
| 181,936 MHz | 6A                   |
| 183,648 MHz | 6B                   |
| 185,360 MHz | 6C                   |
| 187,072 MHz | 6D                   |
| 188,928 MHz | 7A                   |
| 190,640 MHz | 7B                   |
| 192,352 MHz | 7C                   |
| 194,064 MHz | 7D                   |
| 195,936 MHz | 8A                   |
| 197,648 MHz | 8B                   |
| 199,360 MHz | 8C                   |
| 201,072 MHz | 8D                   |
| 202,928 MHz | 9A                   |
| 204,640 MHz | 9B                   |
| 206,352 MHz | 9C                   |
| 208,064 MHz | 9D                   |
| 209,936 MHz | 10A                  |
| 211,648 MHz | 10B                  |
| 213,360 MHz | 10C                  |
| 215,072 MHz | 10D                  |
| 216,928 MHz | 11A                  |
| 218,640 MHz | 11B                  |
| 220,352 MHz | 11C                  |
| 222,064 MHz | 11D                  |
| 223,936 MHz | 12A                  |

| Fréquence   | Identifiant de canal |
|-------------|----------------------|
| 225,648 MHz | 12B                  |
| 227,360 MHz | 12C                  |
| 229,072 MHz | 12D                  |
| 230,784 MHz | 13A                  |
| 232,496 MHz | 13B                  |
| 234,208 MHz | 13C                  |
| 235,776 MHz | 13D                  |
| 237,488 MHz | 13E                  |
| 239,200 MHz | 13F                  |

# Écoute d'une station radio FM (modèles pour l'Australie, le Royaume-Uni, l'Europe et la Russie uniquement)

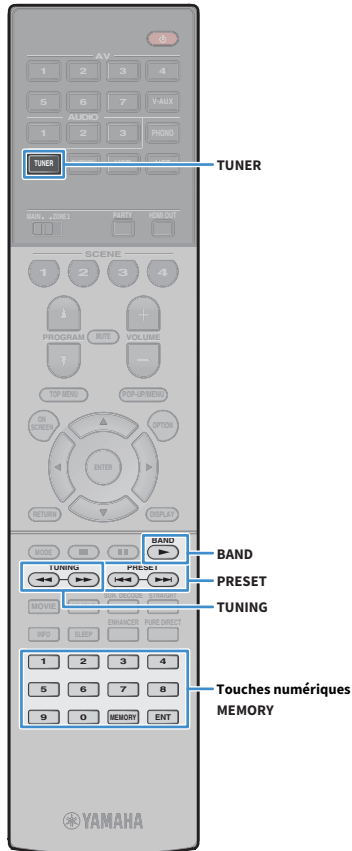

Il est possible de syntoniser une station de radio en spécifiant sa fréquence ou en la sélectionnant parmi des stations enregistrées.



Si la réception n'est pas bonne, réglez l'orientation des antennes DAB/FM.

## Sélection d'une fréquence pour réception

- 1 Appuyez sur TUNER pour sélectionner « TUNER » comme source d'entrée.
- 2 Appuyez sur BAND pour sélectionner la bande FM.



- 3 Utilisez les touches suivantes pour définir une fréquence.

**TUNING:** permet d'augmenter ou de réduire la fréquence.

Maintenez la touche enfoncée pendant environ une seconde pour rechercher automatiquement les stations.

**Touches numériques:** permettent d'entrer directement une fréquence. Par exemple, pour sélectionner 98,50 MHz, appuyez sur « 9 », « 8 », « 5 » et « 0 » (ou sur ENT).



« TUNED » s'allume lorsque l'unité reçoit un signal provenant d'une station de radio.

« STEREO » s'allume également en cas de réception d'un signal stéréo.



« Wrong Station! » s'affiche dès que vous entrez une fréquence située en dehors de la plage de réception.



Vous pouvez basculer entre les modes « Stéréo » (stéréo) et « Mono » (mono) pour la réception radio FM grâce à l'option « Mode FM » (p.110) du menu « Option ». Quand la réception du signal de la station radio FM est instable, le passage en mono peut l'améliorer.

## Enregistrement de vos stations radio FM favorites (présélections)

Vous pouvez enregistrer jusqu'à 40 stations FM sous forme de présélections. Une fois que vous avez enregistré des stations, vous pouvez facilement les écouter en sélectionnant le numéro préréglé correspondant.



Vous pouvez enregistrer automatiquement des stations de radio FM émettant des signaux puissants à l'aide de « Préréglage auto » (p.79).

## Enregistrement d'une station de radio

Sélectionnez une station manuellement et enregistrez-la avec un numéro de présélection.

- 1 Suivez la procédure indiquée à la section « Sélection d'une fréquence pour réception » (p.76) pour écouter la station de radio désirée.
- 2 Maintenez MEMORY enfoncé pendant quelques secondes.

Lors de votre premier enregistrement, la station radio sélectionnée est enregistrée sous le numéro de présélection « 01 ». Ensuite, chaque station radio sélectionnée est enregistrée sous le numéro de présélection vide (inutilisé) suivant, à la suite du numéro de présélection enregistré le plus récemment.

Numéro de présélection



Pour sélectionner un numéro de présélection à utiliser pour l'enregistrement, appuyez une fois sur MEMORY après avoir syntonisé la station de radio souhaitée, appuyez sur PRESET pour sélectionner un numéro de présélection, puis appuyez de nouveau sur MEMORY.

« Empty » (non utilisé) ou fréquence actuellement enregistrée





## ■ Sélection d'une station pré réglée

Syntonisez une station radio enregistrée en choisissant son numéro de présélection.

- 1 Appuyez sur TUNER pour sélectionner « TUNER » comme source d'entrée.
- 2 Appuyez sur BAND pour sélectionner la bande FM.
- 3 Appuyez à plusieurs reprises sur PRESET pour sélectionner la station de radio de votre choix.

Vous pouvez également entrer directement un numéro de présélection (compris entre 01 et 40) à l'aide des touches numériques après avoir appuyé une fois sur PRESET.



- La mention « No Presets » s'affiche si aucune station n'est enregistrée.
- « Wrong Num » s'affiche si vous entrez un numéro non valide.
- « Empty » s'affiche si vous entrez un numéro de présélection non attribué.



Pour supprimer des stations pré réglées, utilisez l'option « Annuler pré réglage » ou « Annuler tous pré rég. » (p.79).

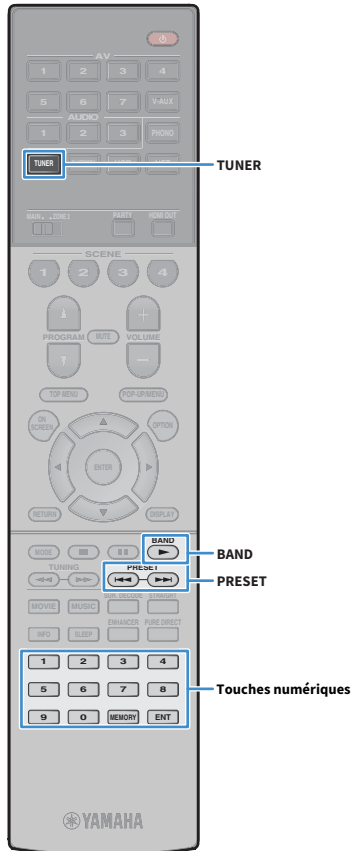

# Syntonisation Radio Data System

(Modèles pour le Royaume-Uni, l'Europe et la Russie uniquement)

Radio Data System est un système de radiocommunication de données utilisé par les stations FM dans de nombreux pays. L'unité peut recevoir différents types de données Radio Data System, notamment des données « Program Service », « Program Type », « Radio Text » et « Clock Time », lorsqu'elle est syntonisée sur une station d'émission Radio Data System.

## Affichage des informations Radio Data System

- 1 Syntonisez la station d'émission Radio Data System souhaitée.



Nous vous recommandons d'utiliser la fonction « Préréglage auto » pour syntoniser les stations d'émission Radio Data System (p.79).

- 2 Appuyez sur INFO.

Chaque fois que vous appuyez sur la touche, l'élément affiché change.



Nom d'élément

Environ trois secondes plus tard, les informations correspondant à l'élément affiché apparaissent.

Fréquence (toujours affichée)



Information

|                        |  |
|------------------------|--|
| <b>Program Service</b> | Nom du service de programme            |
| <b>Program Type</b>    | Type du programme en cours             |
| <b>Radio Text</b>      | Informations sur le programme en cours |
| <b>Clock Time</b>      | Heure actuelle                         |
| <b>DSP Program</b>     | Nom du mode sonore                     |
| <b>Audio Decoder</b>   | Nom du décodeur                        |



Les données « Program Service », « Program Type », « Radio Text » et « Clock Time » ne s'affichent pas si la station radio ne fournit pas le service Radio Data System.



## Utilisation de la radio sur le téléviseur

Vous pouvez afficher les informations concernant une radio ou sélectionner une station sur le téléviseur.

- 1 Appuyez sur TUNER pour sélectionner « TUNER » comme source d'entrée.

L'écran de lecture s'affiche sur le téléviseur.

## Écran de lecture

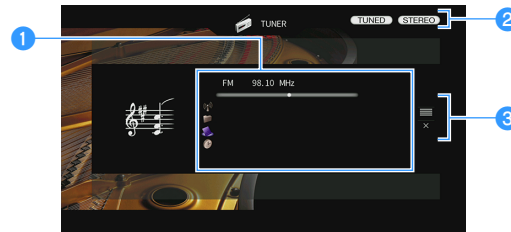

### 1 Informations de la station de radio

Affichent les informations de la station radio sélectionnée, telles que la bande sélectionnée (DAB/FM) et la fréquence. (Modèles pour le Royaume-Uni, l'Europe et la Russie uniquement)

Lorsque vous accordez une station d'émission Radio Data System (p.78), les informations Radio Data System (« Program Service », « Program Type », « Radio Text » et « Clock Time ») s'affichent également.

### 2 Témoins TUNED/STEREO

« TUNED » s'allume lorsque l'unité reçoit un signal provenant d'une station de radio.

« STEREO » s'allume en cas de réception d'un signal stéréo.

### 3 Menu d'opération

Appuyez sur la touche de curseur (▶), puis utilisez les touches de curseur (▲/▼) pour sélectionner un élément. Appuyez sur ENTER pour confirmer la sélection.

| Menu         | Fonction  |
|--------------|---|
| Navigation   | Affiche l'écran de navigation (liste des stations pré-réglées).   |
| Écran éteint | Ferme l'affichage et affiche le fond d'écran. Appuyez sur une des touches d'opération de menu pour le réafficher. |

## Écran Navigation

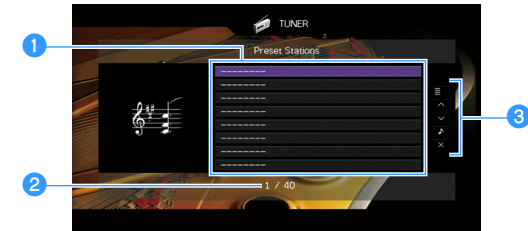

### 1 Liste des stations présélectionnées

Affiche la liste des stations présélectionnées. Utilisez les touches de curseur (▲/▼) pour sélectionner une station présélectionnée et appuyez sur ENTER pour la syntoniser.

### 2 Numéro de présélection

### 3 Menu d'opération

Appuyez sur la touche de curseur (▶), puis utilisez les touches de curseur (▲/▼) pour sélectionner un élément. Appuyez sur ENTER pour confirmer la sélection.

Pour fermer le sous-menu, appuyez sur RETURN.

| Menu                | Sous-menu             | Fonction  |
|---------------------|-----------------------|---|
|                     | Mémoire               | Enregistre la station actuelle sous le numéro pré-réglé sélectionné dans la liste.                                |
|                     | Pré-réglage auto      | Enregistre automatiquement les stations FM émettant des signaux puissants (jusqu'à 40 stations).                  |
| Utilitaire          | Annuler pré-réglage   | Efface la station pré-réglée sélectionnée dans la liste.  |
|                     | Annuler tous pré-rég. | Efface toutes les stations présélectionnées.  |
| 1 page vers le haut |                       | Accède à la page suivante ou précédente de la liste.  |
| 1 page vers le bas  |                       |   |
| Lecture en cours    |                       | Passé à l'écran de lecture.   |
| Écran éteint        |                       | Ferme l'affichage et affiche le fond d'écran. Appuyez sur une des touches d'opération de menu pour le réafficher. |



(Modèles pour le Royaume-Uni, l'Europe et la Russie uniquement)

Seules les stations émettant des informations Radio Data System sont mémorisées automatiquement avec « Pré-réglage auto ».

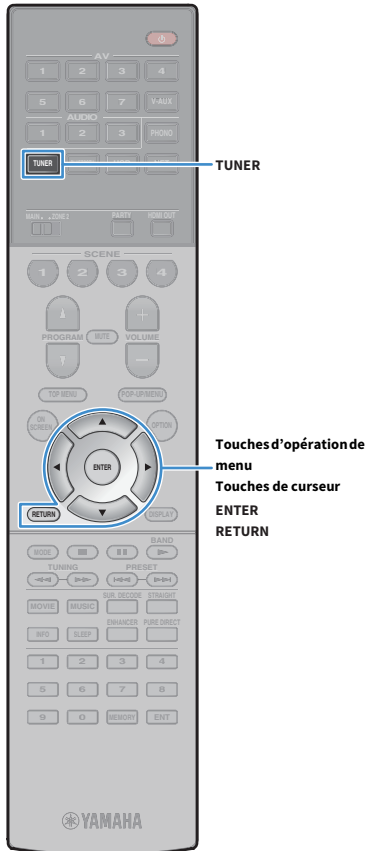

## Lecture de musique via Bluetooth

Sur l'unité, vous pouvez lire des fichiers de musique stockés sur un dispositif Bluetooth (comme un Smartphone). Vous pouvez aussi écouter des sources audio lues sur l'unité via des enceintes ou un casque Bluetooth.

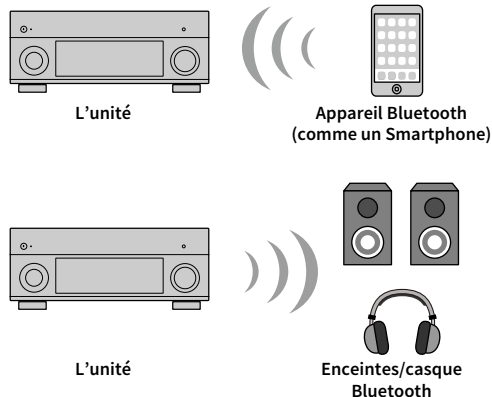
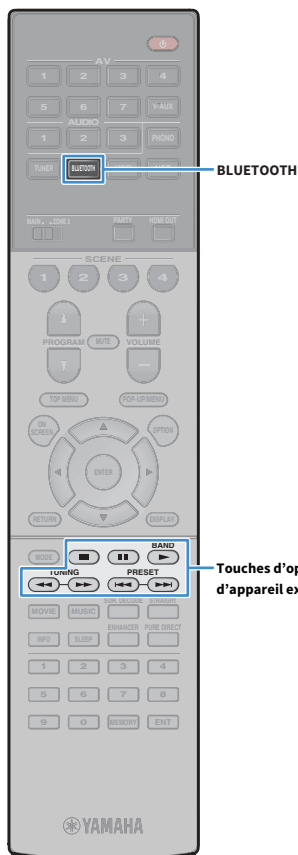

- Pour utiliser la fonction Bluetooth, réglez l'option « Bluetooth » (p.133) du menu « Réglage » sur « Activé ».
- Vous ne pouvez pas effectuer de connexion Bluetooth à un dispositif Bluetooth (tel qu'un smartphone) et à des enceintes ou un casque Bluetooth en même temps.
- Relevez l'antenne sans fil pour la connexion à un dispositif Bluetooth. Pour plus d'informations, reportez-vous à la section « Préparation de l'antenne sans fil » (p.39).



Pour en savoir plus sur les appareils Bluetooth compatibles, reportez-vous à la section « Appareils et formats de fichiers compatibles » (p.163).

## Lecture de fichiers musicaux d'appareils Bluetooth sur l'unité

Suivez la procédure ci-dessous pour établir une connexion Bluetooth entre un appareil Bluetooth (comme un Smartphone) et l'unité, et lire des fichiers musicaux stockés sur l'appareil Bluetooth avec l'unité.



L'unité ne prend pas en charge la lecture vidéo via Bluetooth.

- 1 Appuyez sur **BLUETOOTH** pour sélectionner « Bluetooth » comme source d'entrée.
- 2 Sur le dispositif Bluetooth, sélectionnez l'unité (nom du réseau de l'unité) dans la liste d'appareils disponibles. Une connexion est établie entre l'appareil Bluetooth et l'unité. Si un mot de passe est requis, tapez le nombre « 0000 ».
- 3 Sur l'appareil Bluetooth, sélectionnez un morceau et lancez la lecture.

L'écran de lecture (nom de l'artiste, nom de l'album et titre du morceau) s'affiche sur le téléviseur.



- Si l'unité détecte un appareil Bluetooth ayant déjà été connecté, elle se connecte automatiquement à cet appareil Bluetooth après l'étape 1. Pour établir une autre connexion Bluetooth, coupez d'abord la connexion Bluetooth actuelle.
- Pour couper la connexion Bluetooth, effectuez une des opérations suivantes.
  - Effectuez l'opération de déconnexion sur l'appareil Bluetooth.
  - Sélectionnez une source d'entrée autre que « Bluetooth » sur l'unité.
  - Sélectionnez « Déconnexion » sous « Éléments du menu Réglage » (p.120) dans le menu « Réglage ».
- Vous pouvez utiliser les touches d'opération d'appareil externe (▶, ■, ■■, ◀, ▶▶) de la télécommande pour contrôler la lecture.

## Écoute de sources audio avec des enceintes ou un casque Bluetooth

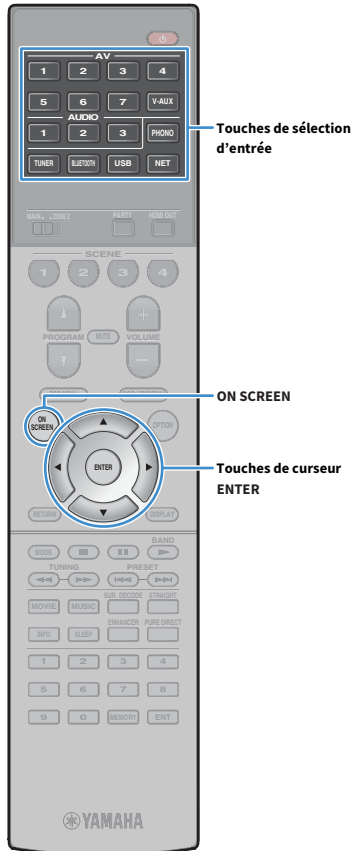

Suivez la procédure ci-dessous pour établir une connexion Bluetooth entre les enceintes ou le casque Bluetooth et l'unité et pouvoir lire des sources audio avec ces enceintes ou ce casque.



- Pour utiliser cette fonction, réglez l'option « Transmetteur » (p.134) du menu « Réglage » sur « Activé ».
- Airplay et les sources audio DSD ne sont pas disponibles.

- 1 Utilisez les touches de sélection d'entrée (sauf BLUETOOTH) pour sélectionner une source d'entrée.
- 2 Appuyez sur ON SCREEN.
- 3 Utilisez les touches de curseur et ENTER pour sélectionner « Réglage » → « Bluetooth » → « Envoi audio » → « Recherche d'appareils » et « OK ».

La liste des dispositifs Bluetooth disponibles (adresses BD) s'affiche.

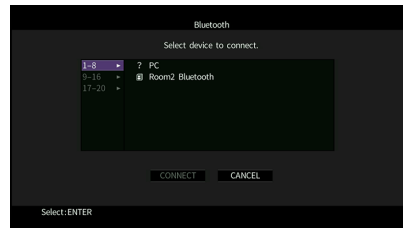

- 4 Utilisez les touches de curseur et ENTER pour cocher les enceintes ou le casque Bluetooth voulus.

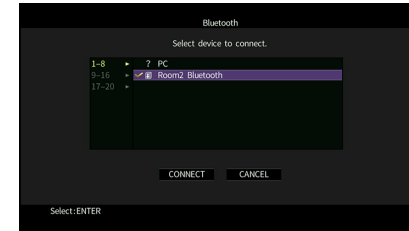

La case de sélection indique le dispositif Bluetooth actuellement sélectionné.

- 5 Quand les enceintes ou le casque Bluetooth sont en mode d'appairage, sélectionnez « CONNEXION » avec les touches de curseur puis appuyez sur ENTER.

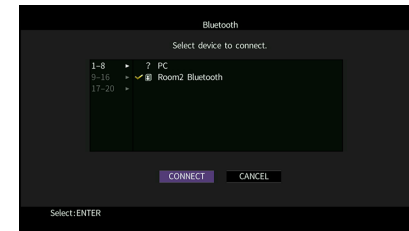

Quand la connexion est établie, la source audio lue sur l'unité est aussi reproduite par les enceintes ou le casque Bluetooth.

- 6 Pour quitter le menu, appuyez sur ON SCREEN.



Pour supprimer la connexion Bluetooth, désactivez la connexion des enceintes ou du casque Bluetooth.



- Airplay et les sources audio DSD ne sont pas disponibles.
- Quand le mode Pure Direct est activé, les sources d'entrée autres que les sources réseau et USB ne sont pas disponibles.

# Lecture de musique stockée sur un dispositif de stockage USB



Sur l'unité, vous pouvez lire des fichiers de musique stockés sur un dispositif de stockage USB.

L'unité prend en charge les dispositifs de stockage de masse USB (format FAT16 ou FAT32).



Pour en savoir plus sur les formats de fichiers compatibles, reportez-vous à la section « Appareils et formats de fichiers compatibles » (p.163).

## Raccordement d'un dispositif de stockage USB

### 1 Raccordez le dispositif de stockage USB à la prise USB.

L'unité (avant)

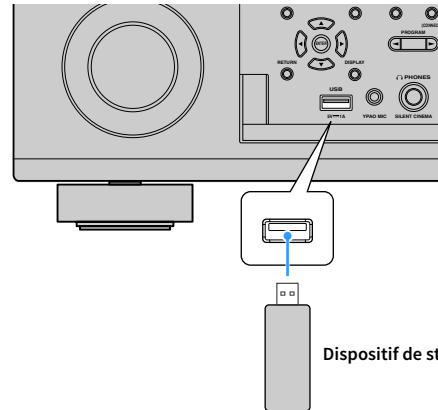

Si le dispositif de stockage USB contient de nombreux fichiers, leur chargement peut prendre un certain temps. Dans ce cas, le message « Loading... » apparaît sur l'afficheur de la face avant.



- Arrêtez la lecture à partir du dispositif de stockage USB avant de le débrancher de la prise USB.
- Raccordez un dispositif de stockage USB directement à la prise USB de l'unité. N'utilisez pas d'allonge.
- L'unité ne peut pas charger des dispositifs USB quand elle se trouve en mode veille.

## Lecture du contenu du dispositif de stockage USB

Suivez la procédure ci-après pour utiliser le contenu du dispositif de stockage USB et démarrer la lecture.

Vous pouvez commander le dispositif de stockage USB à l'aide du menu affiché sur l'écran du téléviseur.

### 1 Appuyez sur USB pour sélectionner « USB » comme source d'entrée.

L'écran de navigation s'affiche sur le téléviseur.



Si la lecture est en cours sur le dispositif de stockage USB, l'écran de lecture s'affiche.



Touches d'opération de menu  
 ENTER  
 RETURN

## 2 Utilisez les touches de curseur pour sélectionner un élément et appuyez sur ENTER.

Si un morceau est sélectionné, la lecture commence et l'écran de lecture s'affiche.

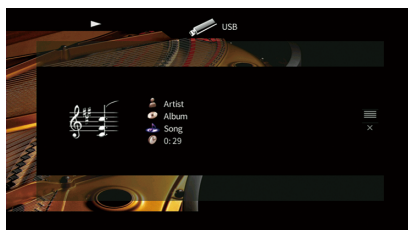

- Pour revenir à l'écran précédent, appuyez sur RETURN.
- Pour retourner à l'écran principal pendant les opérations du menu sur l'écran de navigation, maintenez enfoncé RETURN.
- Les fichiers non pris en charge par l'unité ne peuvent pas être sélectionnés.
- Si, pendant la lecture, l'unité détecte des fichiers de format incompatible (comme par exemple des images et des fichiers cachés), la lecture s'arrête automatiquement.
- Vous pouvez mémoriser vos contenus préférés sous forme de raccourcis et y accéder directement en entrant simplement le numéro des raccourcis en question (p.100).

## ■ Écran Navigation



### 1 Témoins de statut

Ils affichent les réglages en cours pour une lecture aléatoire/répétée (p.84) ainsi que le statut de lecture en cours (par exemple lecture ou pause).

### 2 Nom de liste

### 3 Liste de contenu

Affiche la liste du contenu du dispositif de stockage USB. Utilisez les touches de curseur (▲/▼) pour sélectionner un élément et appuyez sur ENTER pour confirmer la sélection.

### 4 Numéro d'élément/total d'éléments

### 5 Menu d'opération

Appuyez sur la touche de curseur (▶), puis utilisez les touches de curseur (▲/▼) pour sélectionner un élément. Appuyez sur ENTER pour confirmer la sélection.

| Menu                         | Fonction  |
|------------------------------|---|
| <b>1 page vers le haut</b>   | Accède à la page suivante ou précédente de la liste.  |
| <b>1 page vers le bas</b>    |   |
| <b>10 pages vers le haut</b> | Accède à 10 pages en avant ou en arrière.   |
| <b>10 pages vers le bas</b>  |   |
| <b>Retour</b>                | Revient à la liste de niveau supérieur.   |
| <b>Lecture en cours</b>      | Passé à l'écran de lecture.   |
| <b>Écran éteint</b>          | Ferme l'affichage et affiche le fond d'écran. Appuyez sur une des touches d'opération de menu pour le réafficher. |

## ■ Écran de lecture

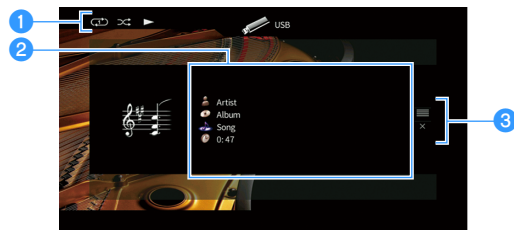
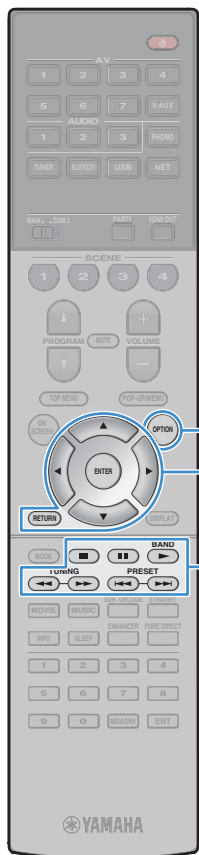

### 1 Témoins de statut

Ils affichent les réglages en cours pour une lecture aléatoire/répétée (p.84) ainsi que le statut de lecture en cours (par exemple lecture ou pause).

### 2 Informations de lecture

Affichent le nom de l'artiste, de l'album, le titre du morceau ainsi que le temps écoulé.

Utilisez les touches de curseur (▲/▼) pour sélectionner les informations déroulantes.

### 3 Menu d'opération

Appuyez sur la touche de curseur (▶), puis utilisez les touches de curseur (▲/▼) pour sélectionner un élément. Appuyez sur ENTER pour confirmer la sélection.

| Menu         | Fonction  |
|--------------|---|
| Navigation   | Passé à l'écran de navigation.  |
| Écran éteint | Ferme l'affichage et affiche le fond d'écran. Appuyez sur une des touches d'opération de menu pour le réafficher. |



Vous pouvez utiliser les touches d'opération d'appareil externe (▶, ■, ■, ◀, ▶) de la télécommande pour contrôler la lecture.

## ■ Réglages de lecture aléatoire/répétée

Vous pouvez configurer les réglages de lecture aléatoire/répétée de contenus sur dispositifs de stockage USB.

1 Lorsque « USB » est sélectionné comme source d'entrée, appuyez sur OPTION.

2 Utilisez les touches de curseur pour sélectionner « Aléatoire » (Shuffle) ou « Répéter » (Repeat) et appuyez sur ENTER.



- Pour revenir à l'écran précédent pendant les opérations du menu, appuyez sur RETURN.
- Le texte entre parenthèses correspond aux témoins de l'afficheur de la face avant.

3 Utilisez les touches de curseur (◀/▶) pour sélectionner un réglage.

| Élément             | Réglage     | Fonction  |
|---------------------|-------------|---|
| Aléatoire (Shuffle) | Non (Off)   | Désactive la fonction de lecture aléatoire.   |
|                     | Activé (On) | Lit les morceaux de l'album (dossier) en cours dans un ordre aléatoire. « ⌘ » apparaît sur l'écran du téléviseur.   |
| Répéter (Repeat)    | Non (Off)   | Désactive la fonction de lecture répétée.   |
|                     | Un (One)    | Lit le morceau en cours à plusieurs reprises. « ↺ » apparaît sur l'écran du téléviseur.                             |
|                     | Tous (All)  | Lit tous les morceaux de l'album (dossier) en cours à plusieurs reprises. « ↻ » apparaît sur l'écran du téléviseur. |

4 Pour quitter le menu, appuyez sur OPTION.



## Lecture de musique stockée sur des serveurs multimédias (PC/NAS)

Sur l'unité, vous pouvez lire des fichiers de musique stockés sur votre PC ou sur un système de stockage NAS compatible DLNA.



- Pour utiliser cette fonction, l'unité et votre PC doivent être raccordés au même routeur (p.39). Vous pouvez vérifier que les paramètres réseau (tels que l'adresse IP) sont correctement attribués à l'unité dans l'option « Connexion réseau » (p.131) du menu « Information ».
- Vous pourriez remarquer des coupures de son si vous utilisez la connexion au réseau sans fil. Dans ce cas, utilisez une connexion filaire au réseau.



Pour en savoir plus sur les formats de fichiers compatibles, reportez-vous à la section « Appareils et formats de fichiers compatibles » (p.163).

## Réglage du partage de support

Pour lire des fichiers de musique stockés sur votre PC ou sur un système de stockage NAS compatible DLNA, vous devez commencer par configurer le paramètre de partage de support de chaque serveur de musique.

### ■ Pour un PC doté de Windows Media Player

La procédure de réglage pourrait varier selon l'ordinateur et la version de Windows Media Player (la procédure ci-dessous montre un exemple de configuration pour Windows Media Player 12).

- 1 Lancez Windows Media Player 12 sur votre PC.
- 2 Sélectionnez « Stream », puis « Turn on media streaming ».
- 3 Cliquez sur « Turn on media streaming ».
- 4 Sélectionnez « Allowed » dans la liste déroulante à côté du nom de modèle de l'unité.
- 5 Cliquez sur « OK » pour quitter.



Pour des détails sur les réglages de partage de support, reportez-vous à l'aide de Windows Media Player.

### ■ Pour un PC ou un système de stockage doté d'un autre logiciel de serveur DLNA

Reportez-vous au mode d'emploi de l'appareil ou du logiciel et configurez les paramètres de partage de support.

## Lecture de musique sur PC

Suivez la procédure ci-après pour utiliser le contenu musical du PC et démarrer la lecture.

Vous pouvez commander le PC ou le système de stockage NAS à l'aide du menu affiché sur l'écran du téléviseur.

- 1 Appuyez à plusieurs reprises sur NET pour sélectionner « SERVER » comme source d'entrée.

L'écran de navigation s'affiche sur le téléviseur.

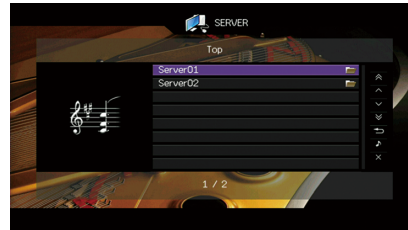

Si un fichier de musique sélectionné depuis l'unité est en cours de lecture sur votre PC, l'écran de lecture s'affiche.

- 2 Utilisez les touches de curseur pour sélectionner un serveur de musique et appuyez sur ENTER.

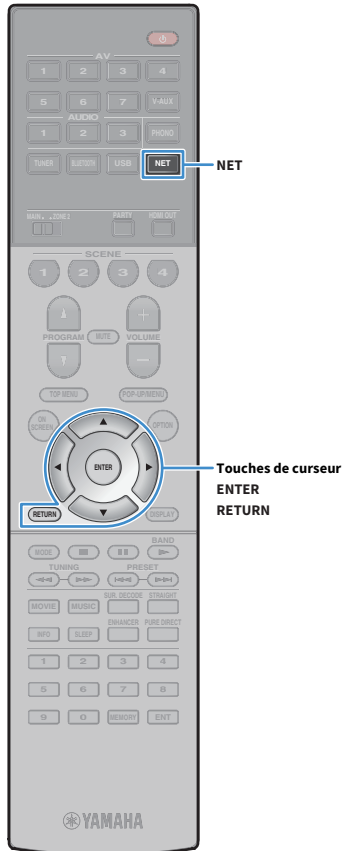

- 3 Utilisez les touches de curseur pour sélectionner un élément et appuyez sur ENTER.

Si un morceau est sélectionné, la lecture commence et l'écran de lecture s'affiche.

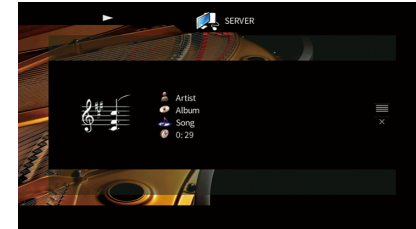

- Pour revenir à l'écran précédent, appuyez sur RETURN.
- Pour retourner à l'écran principal pendant les opérations du menu sur l'écran de navigation, maintenez enfoncé RETURN.
- Les fichiers non pris en charge par l'unité ne peuvent pas être sélectionnés.
- Si, pendant la lecture, l'unité détecte des fichiers de format incompatible (comme par exemple des images et des fichiers cachés), la lecture s'arrête automatiquement.
- Vous pouvez mémoriser vos contenus préférés sous forme de raccourcis et y accéder directement en entrant simplement le numéro des raccourcis en question (p.100).

## ■ Écran Navigation



Touches d'opération de menu  
Touches de curseur  
ENTER

Touches d'opération d'appareil externe

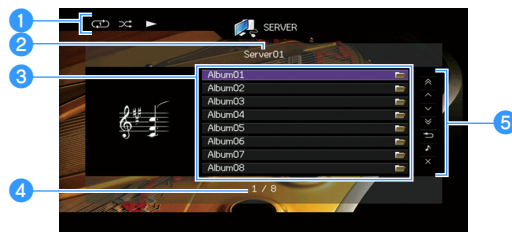

### 1 Témoins de statut

Ils affichent les réglages en cours pour une lecture aléatoire/répétée (p.88) ainsi que le statut de lecture en cours (par exemple lecture ou pause).

### 2 Nom de liste

### 3 Liste de contenu

Affiche la liste du contenu du PC. Utilisez les touches de curseur (▲/▼) pour sélectionner un élément et appuyez sur ENTER pour confirmer la sélection.

### 4 Numéro d'élément/total d'éléments

### 5 Menu d'opération

Appuyez sur la touche de curseur (▶), puis utilisez les touches de curseur (▲/▼) pour sélectionner un élément. Appuyez sur ENTER pour confirmer la sélection.

| Menu                         | Fonction  |
|------------------------------|---|
| <b>1 page vers le haut</b>   | Accède à la page suivante ou précédente de la liste.  |
| <b>1 page vers le bas</b>    |   |
| <b>10 pages vers le haut</b> | Accède à 10 pages en avant ou en arrière.   |
| <b>10 pages vers le bas</b>  |   |
| <b>Retour</b>                | Revient à la liste de niveau supérieur.   |
| <b>Lecture en cours</b>      | Passé à l'écran de lecture.   |
| <b>Écran éteint</b>          | Ferme l'affichage et affiche le fond d'écran. Appuyez sur une des touches d'opération de menu pour le réafficher. |

## ■ Écran de lecture

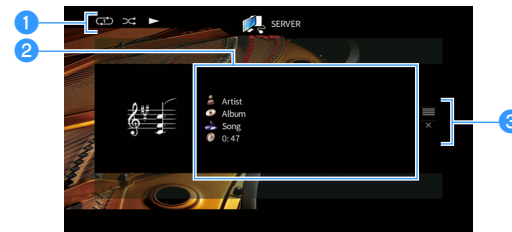

### 1 Témoins de statut

Ils affichent les réglages en cours pour une lecture aléatoire/répétée (p.88) ainsi que le statut de lecture en cours (par exemple lecture ou pause).

### 2 Informations de lecture

Affichent le nom de l'artiste, de l'album, le titre du morceau ainsi que le temps écoulé.

Utilisez les touches de curseur (▲/▼) pour sélectionner les informations déroulantes.

### 3 Menu d'opération

Appuyez sur la touche de curseur (▶), puis utilisez les touches de curseur (▲/▼) pour sélectionner un élément. Appuyez sur ENTER pour confirmer la sélection.

| Menu                | Fonction  |
|---------------------|---|
| <b>Navigation</b>   | Passé à l'écran de navigation.  |
| <b>Écran éteint</b> | Ferme l'affichage et affiche le fond d'écran. Appuyez sur une des touches d'opération de menu pour le réafficher. |





- Vous pouvez utiliser les touches d'opération d'appareil externe de la télécommande pour commander la lecture (il se peut que selon le PC/NAS, certaines fonctions ne répondent pas).
- Vous pouvez également utiliser un Digital Media Controller (DMC) compatible DLNA pour contrôler la lecture. Pour plus d'informations, reportez-vous à la section « Contrôle DMC » (p.112).

## ■ Réglages de lecture aléatoire/répétée

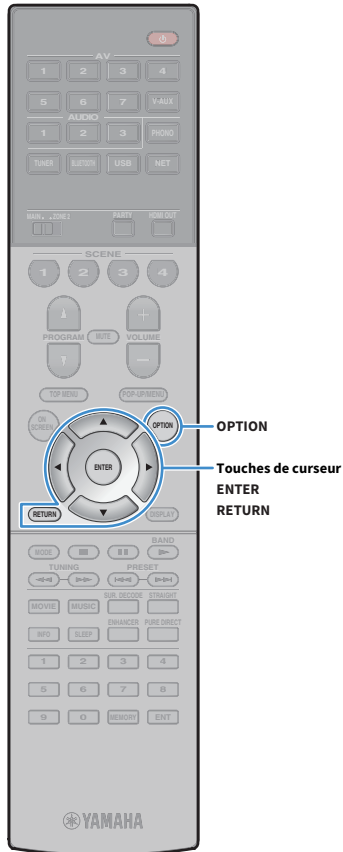
Vous pouvez configurer les réglages de lecture aléatoire/répétée de contenus musicaux sur PC.



- 1 Lorsque « SERVER » est sélectionné comme source d'entrée, appuyez sur **OPTION**.
- 2 Utilisez les touches de curseur pour sélectionner « Aléatoire » (Shuffle) ou « Répéter » (Repeat) et appuyez sur **ENTER**.
  - 💡 Pour revenir à l'écran précédent pendant les opérations du menu, appuyez sur **RETURN**.
  - Le texte entre parenthèses correspond aux témoins de l'afficheur de la face avant.
- 3 Utilisez les touches de curseur (◀/▶) pour sélectionner un réglage.

| Élément                    | Réglage     | Fonction  |
|----------------------------|-------------|---|
| <b>Aléatoire (Shuffle)</b> | Non (Off)   | Désactive la fonction de lecture aléatoire.   |
|                            | Activé (On) | Lit les morceaux de l'album (dossier) en cours dans un ordre aléatoire. «  » apparaît sur l'écran du téléviseur.     |
| <b>Répéter (Repeat)</b>    | Non (Off)   | Désactive la fonction de lecture répétée.   |
|                            | Un (One)    | Lit le morceau en cours à plusieurs reprises. «  » apparaît sur l'écran du téléviseur.                               |
|                            | Tous (All)  | Lit tous les morceaux de l'album (dossier) en cours à plusieurs reprises. «  » apparaît sur l'écran du téléviseur. |

- 4 Pour quitter le menu, appuyez sur **OPTION**.

## Écoute de la radio Internet

Vous pouvez écouter les stations de radio Internet du monde entier.



- Pour utiliser cette fonction, l'unité doit être raccordée à Internet (p.39). Vous pouvez vérifier que les paramètres réseau (tels que l'adresse IP) sont correctement attribués à l'unité dans l'option Réseau (p.131) du menu « Information ».
- Il se peut que vous ne puissiez pas recevoir certaines stations radio Internet.
- L'unité permet d'utiliser le service radio airable. airable est un service de Tune In GmbH.
- Ce service peut être supprimé sans avis préalable.
- Les noms des dossiers varient selon la langue de l'interface.

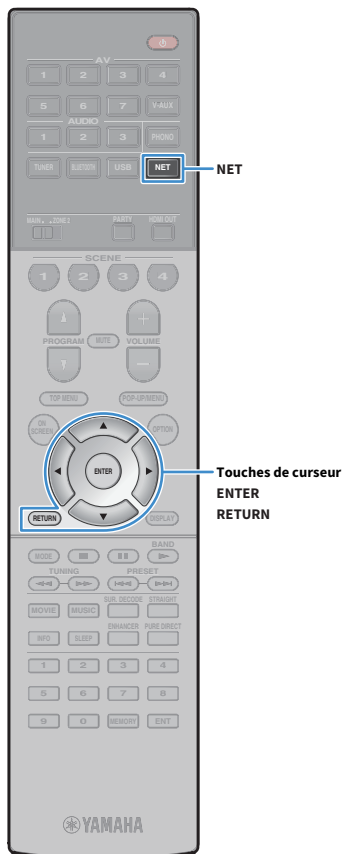

## Écoute de la radio Internet

- 1 Appuyez à plusieurs reprises sur NET pour sélectionner « NET RADIO » comme source d'entrée.

L'écran de navigation s'affiche sur le téléviseur.

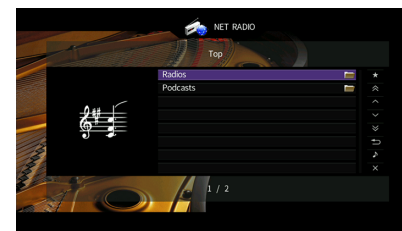

- 2 Utilisez les touches de curseur pour sélectionner un élément et appuyez sur ENTER.

Si une station Internet est sélectionnée, la lecture commence et l'écran correspondant s'affiche.

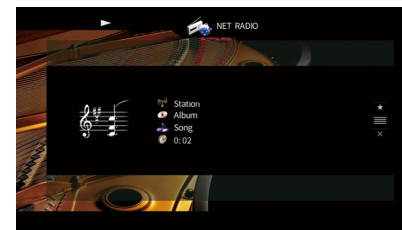

- Pour revenir à l'écran précédent, appuyez sur RETURN.
- Vous pouvez mémoriser vos contenus préférés sous forme de raccourcis et y accéder directement en entrant simplement le numéro des raccourcis en question (p.100).

## ■ Écran Navigation



Touches d'opération de menu  
Touches de curseur  
ENTER

Touches d'opération d'appareil externe



### 1 Témoin de lecture

### 2 Nom de liste

### 3 Liste de contenu

Affiche la liste du contenu radio Internet. Utilisez les touches de curseur (▲/▼) pour sélectionner un élément et appuyez sur ENTER pour confirmer la sélection.

### 4 Numéro d'élément/total d'éléments

### 5 Menu d'opération

Appuyez sur la touche de curseur (▶), puis utilisez les touches de curseur (▲/▼) pour sélectionner un élément. Appuyez sur ENTER pour confirmer la sélection.

| Menu   | Fonction  |
|--|---|
| <b>Ajouter aux Favoris (Supprimer des Favoris)</b> | Ajoute/retire la station sélectionnée dans la liste au/du dossier « Favoris » (p.91).                             |
| <b>1 page vers le haut</b>                         | Accède à la page suivante ou précédente de la liste.  |
| <b>1 page vers le bas</b>                          |   |
| <b>10 pages vers le haut</b>                       | Accède à 10 pages en avant ou en arrière.   |
| <b>10 pages vers le bas</b>                        |   |
| <b>Retour</b>                                      | Revient à la liste de niveau supérieur.   |
| <b>Lecture en cours</b>                            | Passé à l'écran de lecture.   |
| <b>Écran éteint</b>                                | Ferme l'affichage et affiche le fond d'écran. Appuyez sur une des touches d'opération de menu pour le réafficher. |

## ■ Écran de lecture



### 1 Témoin de lecture

### 2 Informations de lecture

Affiche le nom de la station, de l'album, le titre du morceau ainsi que le temps écoulé.

Utilisez les touches de curseur (▲/▼) pour sélectionner les informations déroulantes.

### 3 Menu d'opération

Appuyez sur la touche de curseur (▶), puis utilisez les touches de curseur (▲/▼) pour sélectionner un élément. Appuyez sur ENTER pour confirmer la sélection.

| Menu                       | Fonction  |
|----------------------------|---|
| <b>Ajouter aux Favoris</b> | Ajoute la station actuelle au dossier « Favoris » (p.91).   |
| <b>Navigation</b>          | Passé à l'écran de navigation.  |
| <b>Écran éteint</b>        | Ferme l'affichage et affiche le fond d'écran. Appuyez sur une des touches d'opération de menu pour le réafficher. |



- Vous pouvez utiliser la touche d'opération d'appareil externe (■) de la télécommande pour arrêter la lecture.
- Certaines informations peuvent ne pas être disponibles en fonction de la station.

## Enregistrement de vos stations de radio Internet favorites (Favoris)

Vous pouvez enregistrer vos stations de radio Internet préférées dans le dossier « Favoris » : cela vous permet d'accéder rapidement aux stations de ce dossier avec l'écran de navigation.



Vous pouvez aussi enregistrer jusqu'à 40 contenus USB et réseau préférés ou la source d'entrée Bluetooth sous forme de raccourcis (p.100).

### ■ Enregistrement d'une station via l'écran de navigation/de lecture

- 1 Sélectionnez la station Internet voulue sur l'écran de navigation ou lancez la lecture de la station pour afficher l'écran de lecture.
- 2 Appuyez sur la touche de curseur (▶) pour sélectionner « Ajouter aux Favoris » puis appuyez sur ENTER.

La station sélectionnée est ajoutée au dossier « Favoris ».

Les stations radio mémorisées dans les favoris sont affichées avec un « ★ ».

#### Écran Navigation



Pour supprimer une station enregistrée dans les favoris, choisissez la station voulue puis sélectionnez « Supprimer des Favoris ».

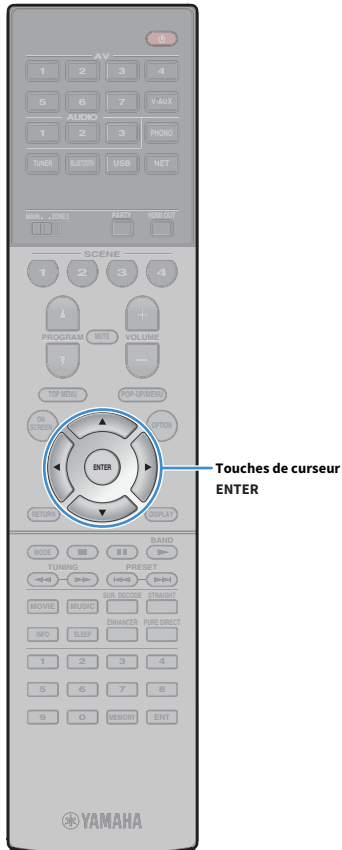

# Lecture de contenus musicaux sur iTunes/iPod music avec AirPlay

La fonction AirPlay vous permet de lire de la musique de iTunes ou d'un iPod sur l'unité via un réseau.

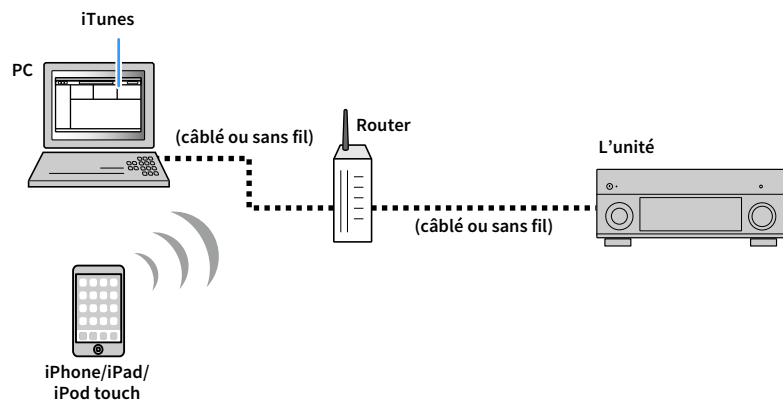

- Pour que vous puissiez utiliser cette fonction, l'unité et votre PC ou l'iPod doivent être raccordés au même routeur. Vous pouvez vérifier que les paramètres réseau (tels que l'adresse IP) sont correctement attribués à l'unité dans l'option « Réseau » (p.141) du menu « Information ».
- Si vous utilisez un routeur à SSID multiple, l'accès à l'unité pourrait être restreint selon le SSID à connecter. Connectez l'iPod au SSID ayant accès à l'unité.



- Pour en savoir plus sur les iPod compatibles, reportez-vous à la section « Appareils et formats de fichiers compatibles » (p.163).
- Vous pouvez limiter l'accès à l'unité avec le mot de passe AirPlay (p.103).

## Lecture de contenus musicaux d'iTunes ou d'un iPod

Suivez la procédure ci-après pour lire des contenus musicaux issus d'iTunes ou d'un iPod sur l'unité.

### 1 Mettez sous tension l'unité et démarrez iTunes sur le PC ou affichez l'écran de lecture de l'iPod.

Si iTunes et/ou l'iPod reconnaît l'unité, l'icône AirPlay s'affiche.

iTunes (exemple)



iOS 10 (exemple)

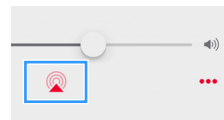

Si l'icône ne s'affiche pas, vérifiez que l'unité et le PC ou l'iPod sont correctement raccordés au routeur.

### 2 Sur iTunes ou l'iPod, cliquez (appuyez) sur l'icône AirPlay et sélectionnez l'unité (nom du réseau de l'unité) comme appareil de sortie audio.

### 3 Sélectionnez un morceau et démarrez la lecture.

L'unité sélectionne automatiquement « AirPlay » comme source d'entrée et démarre la lecture. L'écran de lecture s'affiche sur le téléviseur.



- Vous pouvez mettre l'unité sous tension automatiquement lors du démarrage de la lecture sur iTunes ou sur l'iPod en réglant l'option « Veille du réseau » (p.132) du menu « Réglage » sur « Activé ».
- Vous pouvez modifier le nom du réseau (nom de l'unité du réseau) affiché sur iTunes ou l'iPod dans l'option « Nom du réseau » (p.133) du menu « Réglage ».
- Vous pouvez régler le volume de l'unité depuis iTunes/l'iPod pendant la lecture. Pour désactiver les commandes de volume d'iTunes/de l'iPod, réglez l'option « Verrouillage volume » (p.112) du menu « Entrée » sur « Désactivé ».

#### Attention

Si vous utilisez les commandes d'iTunes ou de l'iPod pour régler le volume, ce dernier peut être étonnamment élevé. Cela peut endommager l'unité ou les enceintes. Si le volume augmente soudainement lors de la lecture, interrompez-la immédiatement sur iTunes ou l'iPod.



## ■ Écran de lecture



Touches d'opération de menu  
Touches de curseur  
ENTER

Touches d'opération d'appareil externe

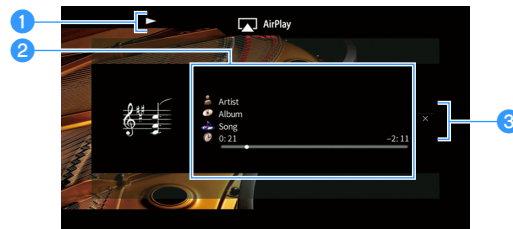

### 1 Témoin de lecture

### 2 Informations de lecture

Affichent le nom de l'artiste, de l'album, le titre du morceau ainsi que le temps écoulé/restant.

Utilisez les touches de curseur (▲/▼) pour sélectionner les informations déroulantes.

### 3 Menu d'opération

Utilisez la touche de curseur (▶) pour sélectionner un élément. Appuyez sur ENTER pour confirmer la sélection.

| Menu         | Fonction  |
|--------------|---|
| Écran éteint | Ferme l'affichage et affiche le fond d'écran. Appuyez sur une des touches d'opération de menu pour le réafficher. |



Vous pouvez utiliser les touches d'opération d'appareil externe (▶, ■, ■■, ◀◀, ▶▶) de la télécommande pour contrôler la lecture.

## Lecture de vidéos/audio dans plusieurs pièces (multi-zone)

La fonction multi-zone vous permet de lire différentes sources d'entrée dans la pièce où l'unité est installée (zone principale) et dans une autre pièce (Zone2).

Par exemple, pendant que vous regardez la télévision dans la salle de séjour (zone principale), une autre personne peut écouter la radio dans le bureau (Zone2).

- Les signaux audio pouvant être restitués dans la Zone2 varient selon la méthode de raccordement de l'appareil dans la Zone2 aux prises de sortie de l'unité. Pour plus d'informations, reportez-vous à la section « Sortie multi-zone » (p.165).

### Exemples de configuration multi-zone

Étant donné qu'il existe diverses possibilités d'utiliser l'unité dans une configuration multi-zone, nous vous recommandons de contacter votre revendeur agréé Yamaha le plus proche ou le centre d'entretien concernant les connexions multi-zone qui répondent le mieux à vos exigences.

#### ■ Écouter de la musique dans une autre pièce

Vous pouvez écouter de la musique à l'aide d'enceintes installées dans une autre pièce.

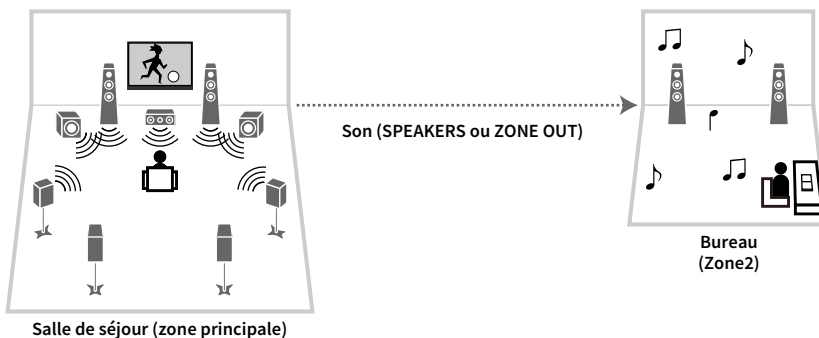

##### Raccordements

Enceintes (raccordement direct à l'unité) : p.30

Enceintes (utilisation d'un amplificateur externe) : p.95

#### ■ Profiter de vidéos/musique dans une autre pièce

Vous pouvez profiter de vidéos/musique à l'aide d'un téléviseur installé dans une autre pièce.

##### Profiter de vidéos/musique à l'aide d'un téléviseur et d'enceintes

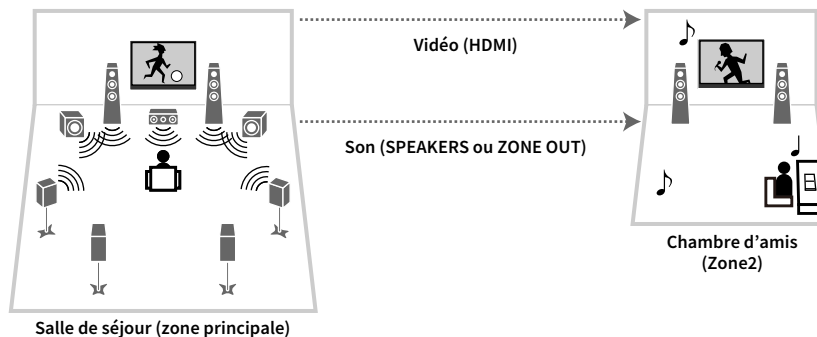

##### Raccordements

TV : p.96

Enceintes (raccordement direct à l'unité) : p.30

Enceintes (utilisation d'un amplificateur externe) : p.95

##### Profiter de vidéos/musique à l'aide d'un téléviseur uniquement

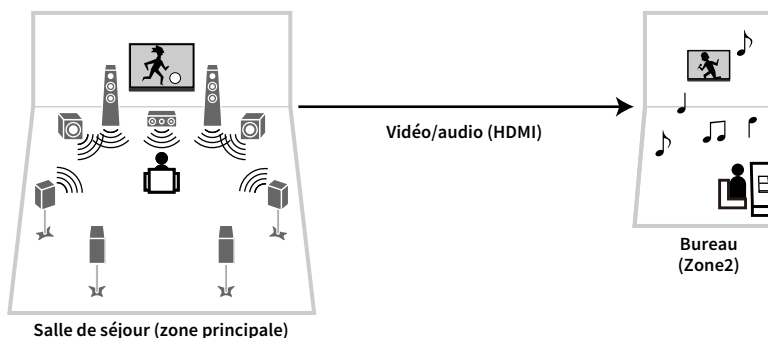

##### Raccordement

TV : p.96

## Préparation de la Zone2

Raccordez à l'unité l'appareil qui sera utilisé dans la Zone2.

### Attention

- Retirez le câble d'alimentation de l'unité de la prise électrique murale avant de raccorder les enceintes ou un amplificateur externe.
- Veillez à ce que les fils dénudés du câble de l'enceinte ne se touchent pas ou n'entrent pas en contact avec les parties métalliques de l'unité. Ce contact risque d'endommager l'unité ou les enceintes. Si un court-circuit survient au niveau des câbles de l'enceinte, le message « Check SP Wires » apparaît sur l'afficheur de la face avant lors de la mise sous tension de l'unité.

## Raccordement des enceintes pour écouter de l'audio

Raccordez des enceintes pour écouter une source audio dans la Zone2. La méthode de connexion varie en fonction de l'amplificateur utilisé (l'unité ou un amplificateur externe).

### Utilisation de l'amplificateur interne de l'unité

Raccordez les enceintes placées dans la Zone2 à l'unité à l'aide de câbles d'enceinte. Pour plus d'informations, reportez-vous à la section « Raccordement des enceintes Zone2 » (p.30).

### Utilisation d'un amplificateur externe

Raccordez l'amplificateur externe placé dans la Zone2 à l'unité à l'aide d'un câble RCA (Cinch) stéréo et raccordez les enceintes à l'amplificateur externe.

L'unité (arrière)

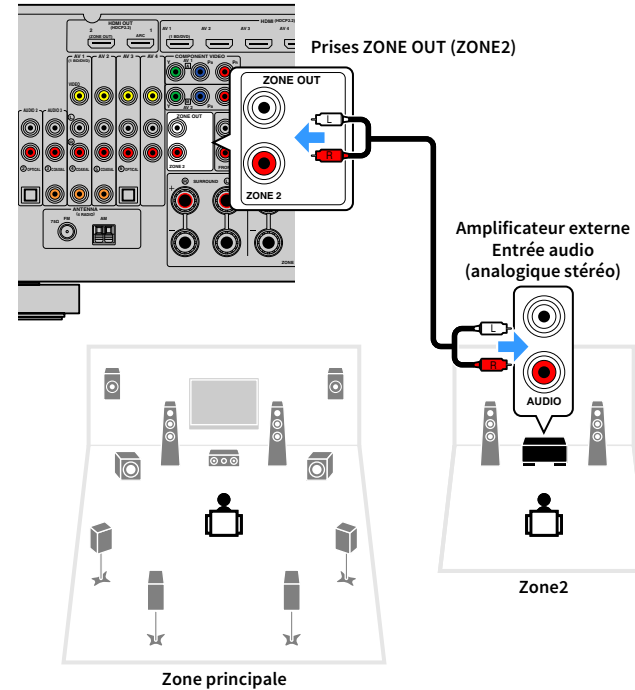

Vous pouvez régler le volume du signal reproduit dans la Zone2 sur l'unité. Si vous utilisez un amplificateur de puissance externe avec commande de volume, réglez « Volume » (p.135) sur « Fixe » dans le menu « Réglage ».

## Raccordement d'un appareil compatible HDMI en vue de la restitution de signaux vidéo/audio

Raccordez un appareil compatible HDMI (comme un téléviseur) pour la restitution de signaux vidéo/audio en Zone2.



- Pour regarder des vidéos lues sur un appareil externe dans la Zone2, vous devez raccorder l'appareil vidéo à l'unité à l'aide d'un câble HDMI (p.34).
- Nous vous recommandons de désactiver le contrôle HDMI sur les appareils de lecture raccordés à l'unité.
- Les opérations à l'écran ne sont pas disponibles pour la Zone2.

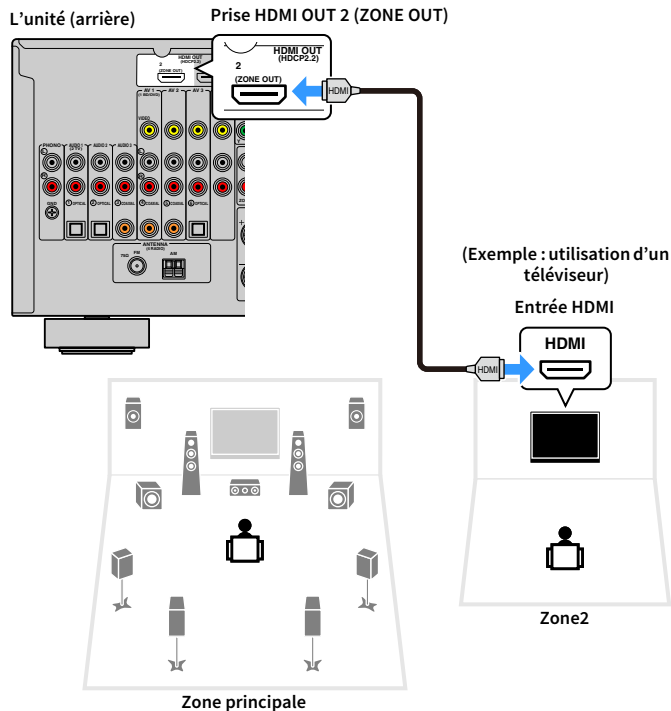

Pour attribuer la prise HDMI OUT 2 (ZONE OUT) à la Zone2, réglez « Attribution HDMI OUT2 » (p.136) dans le menu « Réglage » sur « Zone2 ».



- Quand la prise HDMI OUT 2 (ZONE OUT) est assignée à Zone2, vous pouvez activer/désactiver la sortie audio à la prise HDMI OUT 2 en réglant « Sortie Audio » (p.130) dans le menu « Réglage » sur « Activé » ou « Désactivé » (par défaut).
- Vous pouvez également utiliser des enceintes placées dans Zone2 pour émettre l'audio (p.30).

- Des interruptions vidéos/audio peuvent se produire dans une autre zone lorsque l'une des opérations suivantes est exécutée.
  - Mise sous/hors tension d'un téléviseur raccordé à l'unité via HDMI ou modification de l'entrée du téléviseur.
  - Activation/désactivation de la sortie d'une zone ou sélection de sa source d'entrée.
  - Modification du mode sonore ou des réglages audio

## Fonctionnement de l'unité depuis la Zone2 (connexion à distance)

Vous pouvez contrôler l'unité ou les appareils externes depuis la Zone2 grâce à la télécommande fournie avec chaque appareil en raccordant un récepteur/émetteur de signal infrarouge aux prises REMOTE IN/OUT de l'unité.



(Modèles pour la Chine, la Corée, le Royaume-Uni, l'Europe et la Russie uniquement)

Vous pouvez contrôler des appareils externes avec la télécommande fournie à condition d'enregistrer un code de télécommande pour chaque appareil. Pour plus d'informations, reportez-vous au « Supplément pour la télécommande » sur le CD-ROM fourni.

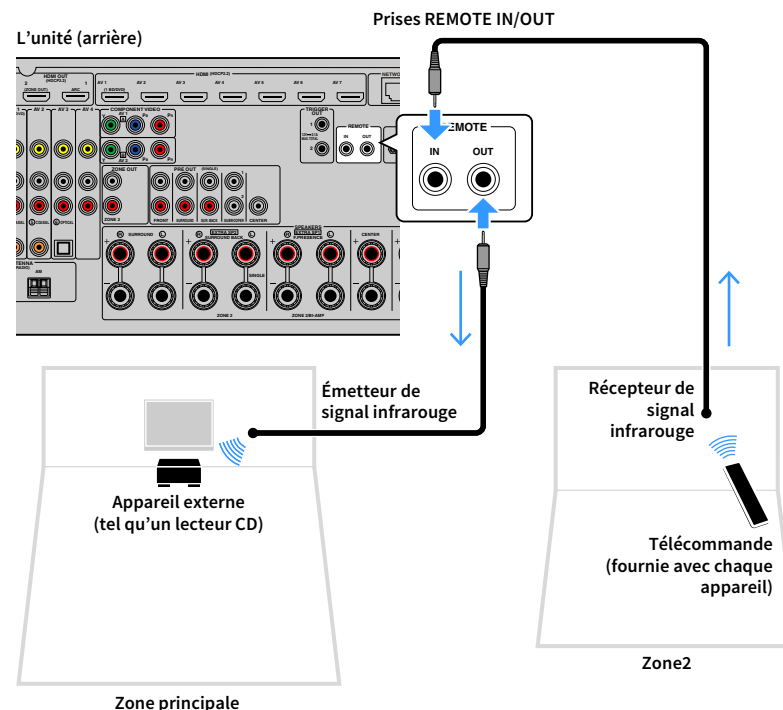

## Connexions distantes entre les produits Yamaha

Si vous utilisez des produits Yamaha qui, comme cette unité, prennent en charge les connexions distantes, un émetteur de signal infrarouge est superflu. Vous pouvez transmettre les signaux de télécommande en raccordant les prises REMOTE IN/OUT aux mini-câbles monophoniques ainsi qu'à un récepteur de signal infrarouge.

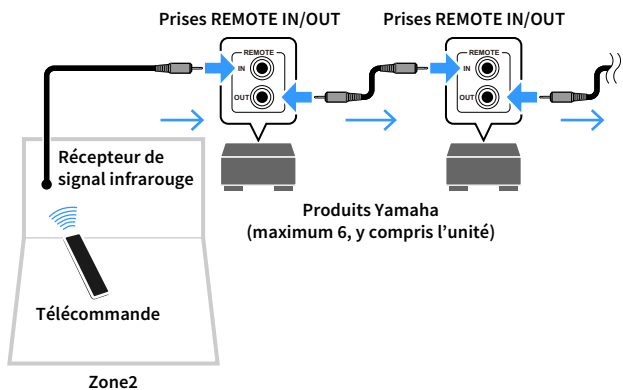

## Commande de Zone2

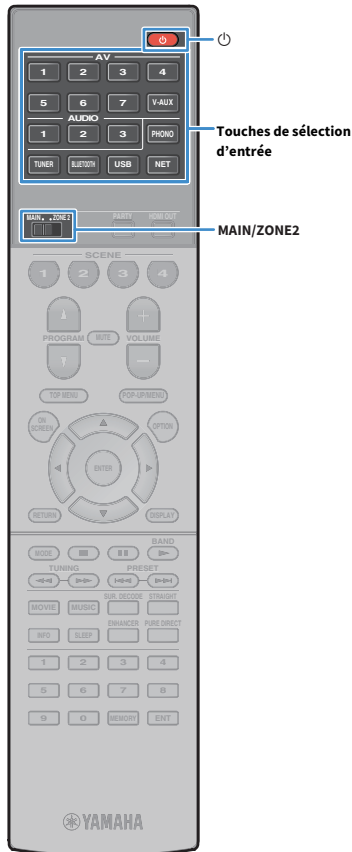

**1** Réglez MAIN/ZONE2 sur « ZONE2 ».

**2** Appuyez sur  (alimentation de l'unité).

À chaque pression de cette touche, le mode Zone2 est activé ou désactivé.

Lorsque Zone2 est activé, « ZONE2 » s'allume sur l'afficheur de la face avant.

**3** Utilisez les touches de sélection d'entrée pour sélectionner une source d'entrée.



- Les signaux audio pouvant être restitués dans la Zone2 varient selon la méthode de raccordement de l'appareil dans la Zone2 aux prises de sortie de l'unité. Pour plus d'informations, reportez-vous à la section « Sortie multi-zone » (p.165).
- Vous ne pouvez pas sélectionner de sources Bluetooth, USB ni réseau de manière exclusive pour chaque zone. Par exemple, si vous sélectionnez « SERVER » pour Zone2 alors que « USB » est sélectionné pour la zone principale, la source d'entrée de la zone principale bascule également vers « SERVER ».

**4** Démarrez la lecture sur l'appareil externe ou sélectionnez une station de radio.

Reportez-vous au mode d'emploi de l'appareil externe.

Pour de plus amples détails sur les opérations suivantes, reportez-vous aux pages correspondantes :

- Écoute de la radio FM/AM (sauf les modèles pour l'Australie, le Royaume-Uni, l'Europe et la Russie) (p.69)
- Écoute d'une station radio DAB (modèles pour l'Australie, le Royaume-Uni, l'Europe et la Russie uniquement) (p.72)
- Écoute d'une station radio FM (modèles pour l'Australie, le Royaume-Uni, l'Europe et la Russie uniquement) (p.76)
- Lecture de musique via Bluetooth (p.80)
- Lecture de musique stockée sur un dispositif de stockage USB (p.82)
- Lecture de musique stockée sur des serveurs multimédias (PC/NAS) (p.85)
- Écoute de la radio Internet (p.89)
- Lecture de contenus musicaux sur iTunes/iPod music avec AirPlay (p.92)



- Les opérations à l'écran ne sont pas disponibles pour Zone2. Utilisez l'afficheur de la face avant ou un navigateur Internet (p.101) pour commander Zone2.
- AirPlay est disponible dans la Zone2 uniquement lorsqu'il est en cours de lecture dans la zone principale.



- L'entrée de la Zone2 bascule automatiquement en fonction de la source sélectionnée dans la zone principale lorsque « Main Zone Sync » est sélectionné comme entrée Zone2 avec le contrôle via Internet (p.101) ou AV CONTROLLER (p.9).
- Pour restituer une source audio DSD en Zone2, sélectionnez « Main Zone Sync » comme entrée Zone2 ou utilisez le mode fête (p.99).

### Attention

Pour éviter tout bruit inattendu, ne lisez jamais de CD DTS dans la Zone2.

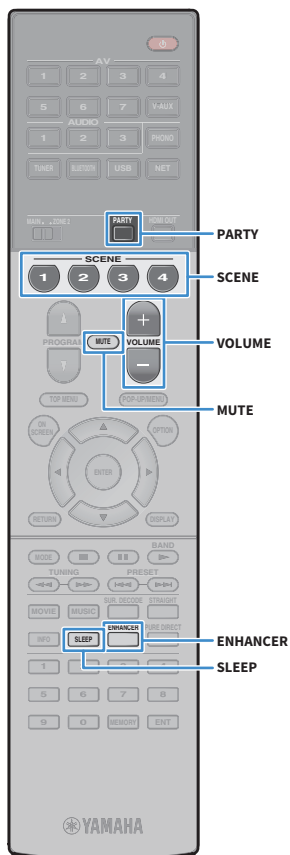

## ■ Autres opérations pour Zone2

Les fonctions suivantes sont également disponibles lorsque la Zone2 est activée.

### Réglage du volume

Appuyez sur VOLUME ou MUTE.

### Sélection simultanée de la source et des paramètres favoris (SCENE)

Appuyez sur SCENE.



Pour enregistrer les réglages en cours (source d'entrée, volume et tonalité) avec une scène, maintenez enfoncée la touche SCENE jusqu'à ce que « SET Complete » apparaisse sur l'afficheur de la face avant.

### Réglage de la minuterie

Appuyez à plusieurs reprises sur SLEEP pour définir cette durée (120 min, 90 min, 60 min, 30 min, hors tension).

### Lecture de fichiers audio compressés numériquement (comme MP3, etc.) avec un son optimisé (mode Compressed Music Enhancer)

Appuyez sur ENHANCER.

## ■ Profiter de la même source dans plusieurs pièces (mode fête)

Le mode fête vous permet de lire la même musique à la fois dans la Zone2 et dans la zone principale. En mode fête, la lecture stéréo est sélectionnée automatiquement pour toutes les zones. Utilisez cette fonction lorsque vous souhaitez utiliser la musique de la zone principale en tant que musique de fond dans une soirée privée.

### 1 Appuyez sur PARTY.

À chaque pression de cette touche, le mode fête est activé ou désactivé.

Lorsque le mode fête est activé, « PARTY » s'allume sur l'afficheur de la face avant.



Si le mode fête ne fonctionne pas en Zone2, réglez l'option « Réglage mode fête » (p.136) du menu « Réglage » sur « Valider » (par défaut).

## Enregistrement de contenus favoris (raccourci)

Vous pouvez enregistrer jusqu'à 40 contenus USB et réseau préférés ou la source d'entrée Bluetooth sous forme de raccourcis, et y accéder directement en entrant simplement le numéro des raccourcis en question.



- En outre, vous pouvez enregistrer vos stations de radio Internet préférées dans le dossier « Favoris » (p.91).
- Seule la source d'entrée est enregistrée pour Bluetooth et AirPlay. Les contenus individuels ne peuvent pas être mémorisés.

### Enregistrer un contenu

Sélectionnez le contenu voulu et enregistrez-le en lui attribuant un numéro de raccourci.

- 1 Sélectionnez un morceau ou une station de radio que vous souhaitez enregistrer.
- 2 Appuyez sur MEMORY.



Numéro de raccourci (clignote)



Vous pouvez changer le numéro de raccourci sous lequel le contenu actuel sera enregistré en sélectionnant le numéro de raccourci voulu après l'étape 2 avec les touches numériques.



Raccourci « Vide » (non utilisé) ou contenu actuellement enregistré

- 3 Pour confirmer l'enregistrement, appuyez sur MEMORY.

### Rappel d'un contenu enregistré

Pour rappeler un contenu enregistré, choisissez simplement le numéro de raccourci correspondant.

- 1 Appuyez sur BLUETOOTH, USB ou NET.
- 2 Utilisez les touches numériques pour entrer un numéro de raccourci (de 01 à 40).

Vous pouvez également sélectionner un raccourci avec la touche PRESET du panneau avant.



- La mention « No Presets » s'affiche si aucun contenu n'est enregistré.
- « Empty » s'affiche si vous entrez un numéro de présélection non attribué.
- Le contenu enregistré ne peut pas être rappelé dans les cas suivants :
  - Le dispositif de stockage USB contenant le contenu enregistré n'est pas raccordé à l'unité.
  - Le PC et/ou le système de stockage NAS contenant le contenu enregistré est hors tension ou n'est pas raccordé au réseau.
  - Le contenu du réseau enregistré est temporairement indisponible ou hors service.
  - Le contenu enregistré (fichier) a été effacé ou déplacé.
  - La connexion Bluetooth ne peut pas être établie.
- Quand vous enregistrez des fichiers musicaux présents sur un PC ou un dispositif de stockage NAS, l'unité mémorise l'emplacement relatif des fichiers musicaux dans le dossier. Si vous avez ajouté ou supprimé des fichiers musicaux dans le dossier en question, il se pourrait que l'unité ne puisse pas rappeler le fichier musical voulu. Dans ce cas, enregistrez à nouveau les contenus voulus.
- Les contenus enregistrés (morceaux et stations de radio Internet) peuvent être affichés sous forme de liste et rappelés facilement avec MusicCast CONTROLLER (p.59) sur votre dispositif mobile.





# Contrôler l'unité depuis un logiciel de navigation Internet (contrôle via Internet)

Cette fonction permet de contrôler l'unité via un écran de contrôle affiché dans un logiciel de navigation Internet.

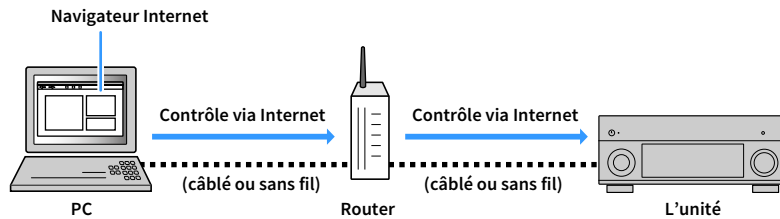

- Pour utiliser cette fonction, l'unité et votre PC doivent être raccordés au même routeur.
- Certains logiciels de sécurité installés sur votre PC pourraient bloquer l'accès de l'unité à votre PC. Dans ce cas, configurez le logiciel de sécurité de manière appropriée.
- Pour afficher l'écran de contrôle via Internet ou mettre l'unité sous tension avec la fonction de contrôle via Internet quand l'unité est en veille, réglez « Network Standby » (p.103) sur « On ».
- Nous vous recommandons d'utiliser un des logiciels de navigation Internet suivants.
  - Internet Explorer 11.x
  - Safari 9.x

**1** Démarrez le logiciel de navigation Internet.

**2** Saisissez l'adresse IP de l'unité dans la barre d'adresse du navigateur Internet.

**(Exemple)**

http://192.168.1.21/



- Vous pouvez vérifier l'adresse IP de l'unité avec l'option « Réseau » (p.141) du menu « Information ».
- Vous pouvez mémoriser l'adresse IP de l'unité avec les favoris du logiciel de navigation Internet ou créer un raccourci (p.103) pour accéder rapidement à l'écran de contrôle via Internet. Cependant, si vous utilisez un serveur DHCP, l'adresse IP de l'unité change chaque fois que vous la mettez sous tension.
- Si vous avez activé le filtre d'adresse MAC (Filtre adresse MAC (p.132)), vous devrez spécifier l'adresse MAC de votre PC pour lui autoriser l'accès à l'unité. Pour en savoir plus sur la façon de vérifier l'adresse MAC de votre PC, reportez-vous à son mode d'emploi.
- L'application « AV CONTROLLER » pour Smartphone et tablettes permet de commander l'appareil avec un iPhone, iPad, iPod touch ou des appareils Android (p.9).

## Écran du menu principal

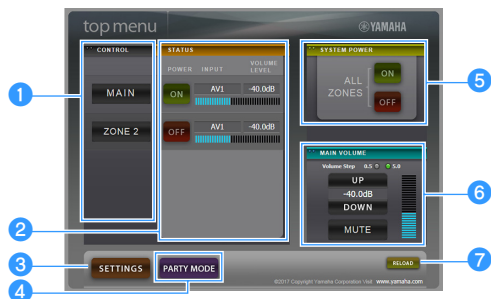

### 1 CONTROL

Active l'écran de contrôle de la zone sélectionnée.

### 2 STATUS

Active/coupe l'alimentation pour chaque zone ou affiche la source d'entrée et le volume définis pour chaque zone.

### 3 SETTINGS

Passé à l'écran de réglages.

### 4 PARTY MODE

Active ou désactive le mode fête (p.99).

### 5 SYSTEM POWER

Active/coupe l'alimentation de toutes les zones.

### 6 MAIN VOLUME

Règle le volume ou coupe le son de la zone principale. Vous pouvez également définir les pas utilisés pour le réglage de volume.

### 7 RELOAD

Recharge le statut actuel de l'unité.

## Écran de contrôle



### 1 PLAY INFO

Sélectionne une source d'entrée ou contrôle la lecture pour la zone choisie.

### 2 TOP MENU

Passé à l'écran du menu principal.

### 3 SCENE

Sélectionne une scène pour la zone choisie.

### 4 POWER

Active/coupe l'alimentation de la zone sélectionnée.

### 5 VOLUME

Règle le volume ou coupe le son de la zone sélectionnée. Vous pouvez également définir les pas utilisés pour le réglage de volume.

### 6 RELOAD

Recharge le statut actuel de l'unité.



Le réglage de volume multi-zone n'est pas disponible quand vous utilisez un amplificateur externe.

# Écran de réglages

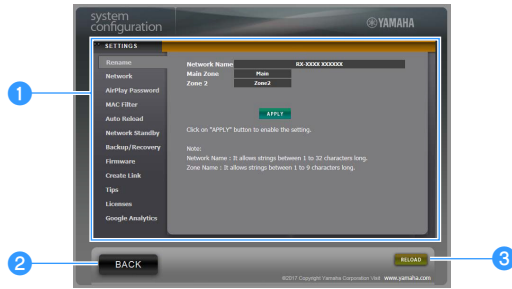

## 1 Rename

Modifie le nom du réseau (nom de l'unité du réseau) (p.133) ou le nom de chaque zone (p.134). Cliquez sur « APPLY » pour appliquer les changements à l'unité.

## Network

Sélectionnez la méthode de connexion au réseau (p.131) ou configurez les paramètres réseau (comme l'adresse IP) (p.131). Cliquez sur « APPLY » pour appliquer les changements à l'unité.

## AirPlay Password

Définit le mot de passe limitant l'accès à l'unité via AirPlay (p.92). Cliquez sur « APPLY » pour appliquer les changements à l'unité.

## MAC Filter

Définit le filtre Adresse MAC (p.132) permettant de limiter l'accès à l'unité depuis d'autres périphériques réseau. Cliquez sur « APPLY » pour appliquer les changements à l'unité.

## Auto Reload

Active/désactive le rechargement automatique. Lorsque « Auto Reload » est sur « On » (activé), l'écran de contrôle via Internet recharge le statut de l'unité toutes les 5 secondes.

## Network Standby

Active/désactive la fonction de veille du réseau (p.132).

## Backup/Recovery

Effectue une copie de sauvegarde des réglages de l'unité sur le PC ou recharge les réglages de la copie de sauvegarde.

## Firmware

Met à jour le microprogramme de l'unité avec le fichier téléchargé sur votre PC.

Suivez les instructions affichées à l'écran pour démarrer la mise à jour du microprogramme.

## Create Link

Crée un raccourci vers l'écran de contrôle voulu.

## Tips

Affiche des astuces pour l'utilisation du contrôle Internet.

## Licenses

Affiche les licences du logiciel intégré dans l'unité.

## Google Analytics

Affiche une description de la collecte de données par Google Analytics. La collecte de données peut être activée ou désactivée à tout moment.

## 2 BACK

Passer à l'écran du menu principal.

## 3 RELOAD

Recharge le statut actuel de l'unité.

### Remarque

- Si les paramètres réseau sont modifiés, il se pourrait que vous deviez quitter puis relancer le logiciel de navigation ou accéder à nouveau à l'unité.
- Si vous utilisez le filtre d'adresse MAC, veillez à spécifier correctement les adresses MAC des périphériques de votre réseau. Sans cela, vous ne pourrez pas accéder à l'unité depuis vos périphériques réseau (comme des PC ou d'autres périphériques externes).
- N'utilisez pas l'unité pendant que vous rechargez ses réglages depuis la copie de sauvegarde, car cela pourrait compromettre le rechargement. Une fois le rechargement terminé, cliquez sur « OK » pour mettre l'unité en mode de veille.
- La copie de sauvegarde ne contient pas d'informations sur l'utilisateur (comme l'identifiant de compte et le mot de passe) ou sur l'unité (comme les adresses MAC et IP).
- Il se pourrait que certains caractères saisis sur un ordinateur ne s'affichent pas correctement sur l'unité.

## Affichage du statut actuel

Vous pouvez vérifier le statut actuel (entrée ou programme DSP actuellement sélectionné) sur l'afficheur de la face avant ou le téléviseur.

### Consultation des informations sur l'afficheur de la face avant

- 1 Appuyez plusieurs fois sur INFO pour sélectionner une des options d'affichage.



Nom d'élément

Environ 3 secondes après la sélection d'une option à l'écran, les informations sur cette option s'affichent.



Information



Les éléments disponibles varient en fonction de la source d'entrée sélectionnée. L'élément affiché peut également être appliqué séparément à chaque source d'entrée.

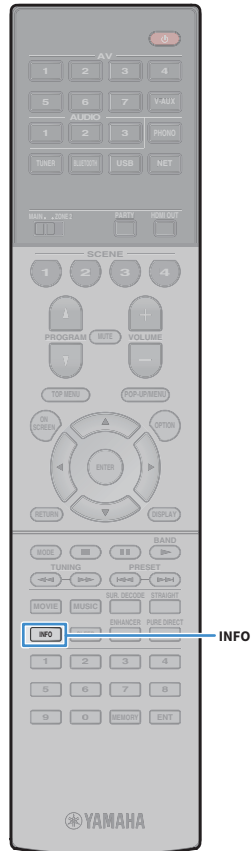

| Source d'entrée actuelle | Élément  |
|--------------------------|--|
| <b>AV 1-7</b>            |  |
| <b>VIDEO AUX</b>         | DSP Program (nom du mode sonore), Audio Decoder (nom du décodeur*)   |
| <b>AUDIO 1-3</b>         |  |
| <b>PHONO</b>             |  |
|                          | (La fonction radio AM n'est pas disponible sur les modèles pour l'Australie, le Royaume-Uni, l'Europe et la Russie.)   |
| <b>TUNER (FM/AM)</b>     | DSP Program (nom du mode sonore), Audio Decoder (nom du décodeur*)<br>* (Modèles pour le Royaume-Uni, l'Europe et la Russie uniquement)<br>Les données du Radio Data System sont également disponibles lorsque l'unité est synchronisée sur une station d'émission Radio Data System (p.78). |
|                          | (Modèles pour l'Australie, le Royaume-Uni, l'Europe et la Russie uniquement)   |
| <b>TUNER (DAB)</b>       | Pour plus d'informations, reportez-vous à la section « Affichage des informations DAB » (p.74).  |
| <b>Bluetooth</b>         | Song (titre du morceau), Artist (nom de l'artiste), Album (nom de l'album), DSP Program (nom du mode sonore), Audio Decoder (nom du décodeur*)   |
| <b>USB</b>               | Song (titre du morceau), Artist (nom de l'artiste), Album (nom de l'album), DSP Program (nom du mode sonore), Audio Decoder (nom du décodeur*), IP Address (adresse IP), Ethernet MAC (adresse MAC Ethernet), Wi-Fi MAC (adresse MAC Wi-Fi)  |
| <b>SERVER</b>            | Song (titre du morceau), Artist (nom de l'artiste), Album (nom de l'album), DSP Program (nom du mode sonore), Audio Decoder (nom du décodeur*), IP Address (adresse IP), Ethernet MAC (adresse MAC Ethernet), Wi-Fi MAC (adresse MAC Wi-Fi)  |
| <b>AirPlay</b>           | Song (titre du morceau), Album (nom de l'album), Station (nom de la station), DSP Program (nom du mode sonore), Audio Decoder (nom du décodeur*), IP Address (adresse IP), Ethernet MAC (adresse MAC Ethernet), Wi-Fi MAC (adresse MAC Wi-Fi)  |
| <b>NET RADIO</b>         | Song (titre du morceau), Album (nom de l'album), Station (nom de la station), DSP Program (nom du mode sonore), Audio Decoder (nom du décodeur*), IP Address (adresse IP), Ethernet MAC (adresse MAC Ethernet), Wi-Fi MAC (adresse MAC Wi-Fi)  |
| <b>MusicCast Link</b>    | DSP Program (nom du mode sonore), Audio Decoder (nom du décodeur*), IP Address (adresse IP), Ethernet MAC (adresse MAC Ethernet), Wi-Fi MAC (adresse MAC Wi-Fi)  |

\* Affiche le nom du décodeur audio activé. Si aucun décodeur audio n'est actif, « Decoder Off » s'affiche.

# Affichage des informations de statut sur le téléviseur

## 1 Appuyez sur DISPLAY.

Les informations suivantes s'affichent sur le téléviseur.

Source d'entrée/  
Statut mode fête

Statut Compressed  
Music Enhancer

Volume/statut  
Volume YPAO

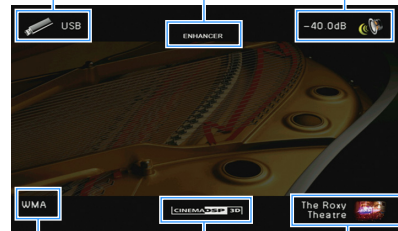

Format audio/  
Décodeur

Statut CINEMA DSP

Mode sonore

## 2 Pour quitter l'affichage des informations, appuyez sur DISPLAY.

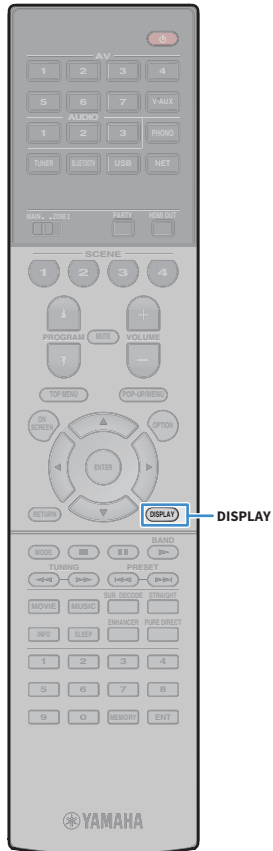

# Configuration de réglages de lecture distincts pour différentes sources de lecture (menu Option)

Vous pouvez configurer des réglages de lecture distincts pour différentes sources de lecture. Ce menu est disponible sur l'afficheur de la face avant (ou sur l'écran du téléviseur), ce qui vous permet de configurer facilement les réglages pendant la lecture.

## 1 Appuyez sur OPTION.

**Afficheur de la face avant**



**Écran du téléviseur**

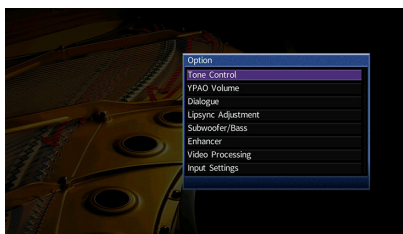

## 2 Utilisez les touches de curseur pour sélectionner un élément et appuyez sur ENTER.



Pour revenir à l'écran précédent pendant les opérations du menu, appuyez sur RETURN.

## 3 Utilisez les touches de curseur (◀/▶) pour sélectionner un réglage.

## 4 Pour quitter le menu, appuyez sur OPTION.

## Éléments du menu Option



- Les éléments disponibles varient en fonction de la source d'entrée sélectionnée.
- Le texte entre parenthèses correspond aux témoins de l'afficheur de la face avant.
- Les réglages par défaut sont soulignés.

| Élément  | Fonction   | Page  |     |
|--|--|---|-----|
| <b>Réglages tonalité (Tone Control)</b>        | Règle individuellement le niveau des sons haute et basse fréquence.                                | 107   |     |
| <b>Volume YPAO (YPAO Volume)</b>               | <b>Volume YPAO (YPAO Vol.)</b>   | Active/désactive le mode Volume YPAO.   | 107 |
|  | <b>Adaptive DRC (A.DRC)</b>  | Détermine si la dynamique (du maximum au minimum) est réglée automatiquement en même temps que le volume.                         | 107 |
| <b>Dialogue (Dialog)</b>                       | <b>Niveau dialogues (Dialog Lvl)</b>   | Règle le volume du son des dialogues.   | 108 |
|  | <b>Contrôle des dialogues DTS (DTS Dialog)</b>   | Règle le volume du son des dialogues pour les contenus DTS:X.   | 108 |
|  | <b>Hauteur dialogues (Dialog Lift)</b>   | Règle la hauteur perçue du son des dialogues.   | 108 |
| <b>Synchro. lèvres Réglage (Lipsync Adj.)</b>  | Règle le délai entre la sortie vidéo et la sortie audio.   | 108   |     |
| <b>Subwoofer/Grave (Subwoofer/Bass)</b>        | <b>Réglage subwoofer (SW.Trim)</b>   | Affine le réglage du volume du caisson de graves.   | 108 |
|  | <b>Extra graves (Extra Bass)</b>   | Active/désactive le mode Extra graves.  | 108 |
| <b>Enhancer (Enhancer)</b>                     | <b>Enhancer (Enhancer)</b>   | Active/désactive le mode Compressed Music Enhancer.   | 109 |
|  | <b>Haute résolution (HiRes Mode)</b>   | Active/désactive le mode haute résolution (rehaussant la qualité des sources audio numériques non compressées).                   | 109 |
| <b>Traitement de la vidéo (Video Process.)</b> | Active/désactive les réglages de traitement des signaux vidéo configurés dans le menu « Réglage ». | 109   |     |
| <b>Paramètres d'entrée (Input Settings)</b>    | <b>Réglage entrée (In.Trim)</b>  | Rectifie les différences de niveau du volume entre les sources d'entrée.  | 109 |
|  | <b>Sélection audio (A.Sel)</b>   | Sélectionne la prise d'entrée audio à utiliser lorsque plusieurs raccordements audio sont établis pour une seule source d'entrée. | 109 |
|  | <b>Sortie vidéo (V.Out)</b>  | Permet de sélectionner la sortie vidéo avec la source d'entrée audio.   | 110 |

| Élément                             | Fonction  | Page |
|-------------------------------------|---|------|
| <b>Mode FM (FM Mode)</b>            | Bascule entre les modes stéréo et monophonique pour la réception radio FM.  | 110  |
| <b>Lancer l'analyse (Init Scan)</b> | (Modèles pour l'Australie, le Royaume-Uni, l'Europe et la Russie uniquement)<br>Effectue un balayage initial pour la réception radio DAB.             | 72   |
| <b>Tune AID (Tune AID)</b>          | (Modèles pour l'Australie, le Royaume-Uni, l'Europe et la Russie uniquement)<br>Vérifie la qualité de réception pour chaque identifiant de canal DAB. | 74   |
| <b>Aléatoire (Shuffle)</b>          | Configure la lecture aléatoire pour le dispositif de stockage USB (p.84) ou le serveur multimédia (p.88).   | —    |
| <b>Répéter (Repeat)</b>             | Configure la lecture répétée pour le dispositif de stockage USB (p.84) ou le serveur multimédia (p.88).   | —    |

## ■ Réglages tonalité (Tone Control)

Règle individuellement le niveau des sons haute (Aigu) et basse (Grave) fréquence.

### Choix

Aigu (Treble), Grave (Bass)

### Plage de réglage

-6,0 dB à 0,0 dB à +6,0 dB, \*incréments de 0,5 dB



- Quand « Aigu » et « Grave » correspondent tous deux à 0 dB, « Dérivation » s'affiche.
- Si vous réglez ce paramètre sur une valeur extrême, les sons risquent de ne pas bien correspondre à ceux des autres voies.



Vous pouvez aussi régler le paramètre « Réglages tonalité » via les commandes en face avant en appuyant plusieurs fois sur TONE CONTROL pour sélectionner « Treble » ou « Bass », et sur PROGRAM pour effectuer le réglage.

## ■ Volume YPAO (YPAO Volume)

Active/désactive le mode Volume YPAO ou Adaptive DRC.

### Volume YPAO (YPAO Vol.)

Active/désactive le mode Volume YPAO. Quand Volume YPAO est activé, le niveau du grave et de l'aigu est automatiquement ajusté en fonction du volume de sorte que vous puissiez bénéficier d'un son naturel même à bas volume.

#### Réglages

Désactivé (Off) Désactive le mode Volume YPAO.

Activé (On) Active le mode Volume YPAO.



- Le mode Volume YPAO est efficace une fois que les résultats des mesures effectuées via « Réglage Auto » ont été sauvegardés (p.43).
- Nous vous recommandons d'activer les modes Volume YPAO et Adaptive DRC pour écouter des sources à bas volume de jour ou de nuit.

## ■ Adaptive DRC (A.DRC)

Détermine si la dynamique (du maximum au minimum) est réglée automatiquement en même temps que le niveau du volume. Quand cette fonction est activée « Activé » le soir, elle améliore la qualité d'écoute à bas volume.

#### Réglages

Désactivé (Off) La dynamique n'est pas réglée automatiquement.

Activé (On) Règle automatiquement la dynamique quand Volume YPAO est activé.

Si « Activé » est sélectionné, la dynamique se rétrécit lorsque le volume est faible et s'élargit lorsque le volume augmente.

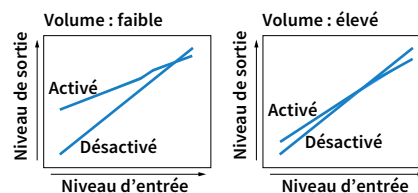

## ■ Dialogue (Dialog)

Règle le volume ou la hauteur perçue du son des dialogues.

### Niveau dialogues (Dialog Lvl)

Règle le volume du son des dialogues. Si vous n'entendez pas clairement le son des dialogues, vous pouvez accroître leur volume en augmentant ce réglage.

#### Plage de réglage

0 à 3



Ce réglage n'est pas disponible pour la lecture de contenus DTS:X, ni lorsque le décodeur Dolby Surround ou Neural:X est utilisé.

### Contrôle des dialogues DTS (DTS Dialog)

Règle le volume du son des dialogues pour les contenus DTS:X.

#### Plage de réglage

0 à 6



Ce réglage est uniquement disponible pour la lecture de contenus DTS:X compatibles avec la fonction DTS Dialogue Control.

### Hauteur dialogues (Dialog Lift)

Règle la hauteur perçue du son des dialogues. Si vous entendez les dialogues comme s'ils provenaient de sous le téléviseur, vous pouvez relever leur hauteur perçue en augmentant ce réglage.



Ce réglage n'est disponible que lorsqu'une des conditions suivantes est satisfaite.

- Un des programmes sonores (sauf 2ch Stereo et 7ch Stereo) est sélectionné en cas d'utilisation d'enceintes de présence avant.
- Virtual Presence Speaker (VPS) (p.64) fonctionne.  
(Vous pouvez entendre le son des dialogues depuis les enceintes d'ambiance arrière selon la position d'écoute.)

#### Plage de réglage

0 à 5 (Plus la valeur est élevée, plus la position est haute)

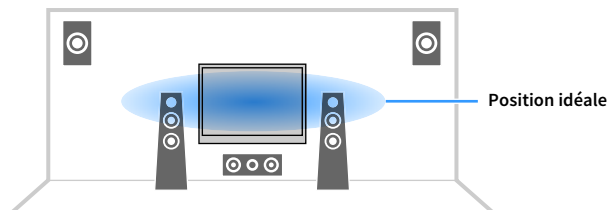

## ■ Synchro. lèvres Réglage (Lipsync Adj.)

Règle le délai entre la sortie vidéo et la sortie audio.

#### Plage de réglage

0 ms à 500 ms (incréments de 1 ms)



Ce réglage est uniquement disponible lorsque l'option « Activer retard » (p.127) du menu « Réglage » est réglée sur « Valider » (par défaut).

## ■ Subwoofer/Grave (Subwoofer/Bass)

Règle le niveau du subwoofer ou du grave.

### Réglage subwoofer (SW.Trim)

Affine le réglage du volume du caisson de graves.

#### Plage de réglage

-6,0 dB à 0,0 dB à +6,0 dB (incréments de 0,5 dB)

### Extra graves (Extra Bass)

Active/désactive le mode Extra graves. Quand Extra graves est activé, vous bénéficiez de graves puissants, quelle que soit la taille des enceintes avant et avec ou sans subwoofer.

#### Réglages

|                 |                                 |
|-----------------|---------------------------------|
| Désactivé (Off) | Désactive le mode Extra graves. |
| Activé (On)     | Active le mode Extra graves.    |



## ■ Enhancer (Enhancer)

Active/désactive le mode Compressed Music Enhancer et le mode haute résolution.

### Enhancer (Enhancer)

Active/désactive le mode Compressed Music Enhancer (p.68).



- Ce réglage s'applique séparément à chaque source d'entrée.
- Vous pouvez également utiliser la touche ENHANCER de la télécommande pour activer ou désactiver le mode Compressed Music Enhancer (p.68).

#### Réglages

|                 |  |
|-----------------|--|
| Désactivé (Off) | Désactive le mode Compressed Music Enhancer. |
| Activé (On)     | Active le mode Compressed Music Enhancer.    |

#### Réglage par défaut

TUNER, Bluetooth, USB, (sources réseau) : Activé (On)

Autres : Désactivé (Off)



Compressed Music Enhancer n'est pas disponible pour les sources audio suivantes.

- Signaux dont la fréquence d'échantillonnage est supérieure à 48 kHz
- Audio DSD

## ■ Haute résolution (HiRes Mode)

Active/désactive le mode haute résolution quand « Enhancer » est réglé sur « Activé ». Quand cette fonction est réglée sur « Activé », le mode Compressed Music Enhancer permet de rehausser la qualité des sources audio numériques non compressées (comme les formats PCM et FLAC à 2 voies).

#### Réglages

|                    |   |
|--------------------|---|
| <u>Activé (On)</u> | Active le mode haute résolution.<br>(Selon le type de traitement du signal audio, il se pourrait que le mode haute résolution ne fonctionne pas.) |
| Désactivé (Off)    | Désactive le mode haute résolution.   |

## ■ Traitement de la vidéo (Video Process.)

Active/désactive les réglages du traitement des signaux vidéo (résolution et format d'image) configurés dans l'option « Traitement » (p.129) du menu « Réglage ».

#### Réglages

|                         |  |
|-------------------------|--|
| <u>Direct (Direct)</u>  | Désactive le traitement du signal vidéo. |
| Traitement (Processing) | Active le traitement du signal vidéo.    |

## ■ Paramètres d'entrée (Input Settings)

Configure les réglages d'entrée.



Ce réglage s'applique séparément à chaque source d'entrée.

### Réglage entrée (In.Trim)

Rectifie les différences de niveau du volume entre les sources d'entrée. Si vous êtes gêné par des différences de volume lors du changement des sources d'entrée, utilisez cette fonction pour les corriger.

#### Plage de réglage

-6,0 dB à 0,0 dB à +6,0 dB (incréments de 0,5 dB)

### Sélection audio (A.Sel)

Sélectionne la prise d'entrée audio à utiliser lorsque plusieurs raccordements audio sont établis pour une seule source d'entrée.

#### Réglages

|                     |   |
|---------------------|---|
| <u>Auto (Auto)</u>  | Sélectionne automatiquement la prise d'entrée audio dans l'ordre de priorité suivant.<br>1. Entrée HDMI<br>2. Entrée numérique (COAXIAL ou OPTICAL)<br>3. Entrée analogique (AUDIO) |
| HDMI (HDMI)         | Sélectionne toujours l'entrée HDMI. Aucun son ne se produit si aucun signal n'est transmis via la prise HDMI.   |
| Coax/Opt (Coax/Opt) | Sélectionne toujours l'entrée numérique (COAXIAL ou OPTICAL). Aucun son n'est produit si aucun signal n'est transmis via la prise COAXIAL ou OPTICAL.                               |
| Analogique (Analog) | Sélectionne toujours l'entrée analogique (AUDIO). Aucun son n'est produit si aucun signal n'est transmis via les prises AUDIO.  |

## Sortie vidéo (V.Out)

Permet de sélectionner la sortie vidéo avec la source d'entrée audio.

### Réglages

|                                      |  |
|--------------------------------------|--|
| <u>Désactivé (Off)</u>               | Ne restitue pas la vidéo.  |
| AV 1-7 (AV1-7), VIDEO<br>AUX (V-AUX) | Restitue l'entrée vidéo via les prises d'entrée vidéo correspondantes. |

## ■ Mode FM (FM Mode)

Bascule entre les modes stéréo et monophonique pour la réception radio FM.

### Réglages

|                        |                                   |
|------------------------|-----------------------------------|
| <u>Stéréo (Stereo)</u> | Reçoit la radio FM en son stéréo. |
| Mono (Mono)            | Reçoit la radio FM en son mono.   |

# CONFIGURATIONS

## Configuration des sources d'entrée (menu Entrée)

Vous pouvez changer les réglages de source d'entrée à l'aide de l'écran du téléviseur.

- 1 Appuyez sur ON SCREEN.
- 2 Utilisez les touches de curseur pour sélectionner « Entrée » et appuyez sur ENTER.

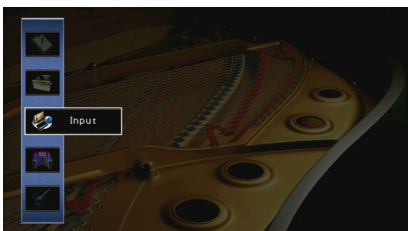

- 3 Utilisez les touches de curseur (◀/▶) pour sélectionner une source d'entrée à configurer et appuyez sur la touche de curseur (▲).

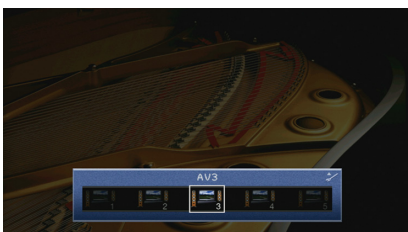

La source d'entrée de l'unité change également.



Vous pouvez toujours changer la source d'entrée à l'aide des touches de curseur (◀/▶) après l'étape 3.

- 4 Utilisez les touches de curseur (▲/▼) pour sélectionner un élément et appuyez sur ENTER.

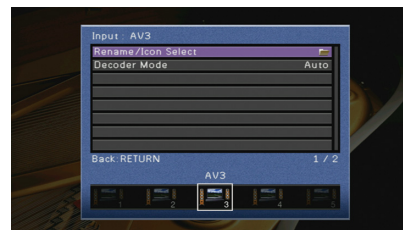

Pour revenir à l'écran précédent pendant les opérations du menu, appuyez sur RETURN.

- 5 Utilisez les touches de curseur pour sélectionner un réglage et appuyez sur ENTER.
- 6 Pour quitter le menu, appuyez sur ON SCREEN.

## Éléments du menu Entrée



- Les éléments disponibles varient en fonction de la source d'entrée sélectionnée.
- Les réglages par défaut sont soulignés.

| Élément                         | Fonction  | Page |
|---------------------------------|---|------|
| <b>Renommer/sélection icône</b> | Change le nom de la source d'entrée et l'icône.   | 112  |
| <b>Mode décodeur</b>            | Règle le format de la lecture audio numérique sur DTS.  | 112  |
| <b>Verrouillage volume</b>      | Active/désactive les commandes de volume depuis iTunes ou l'iPod via AirPlay.                     | 112  |
| <b>Contrôle DMC</b>             | Indique si un Digital Media Controller (DMC) compatible DLNA est autorisé à contrôler la lecture. | 112  |

## Renommer/sélection icône

Change le nom de la source d'entrée et l'icône qui apparaissent sur l'afficheur de la face avant ou sur l'écran du téléviseur.



Certaines sources d'entrée réseau (comme « AirPlay ») ne peuvent pas être renommées et ne permettent pas de changer leur icône.

### Procédure de configuration

- 1 Sélectionnez « Auto » ou « Manuel » avec les touches de curseur (◀/▶) et appuyez sur la touche de curseur (▼).

Si vous choisissez « Auto », l'unité attribue automatiquement un nom en fonction du dispositif connecté. Dans ce cas, omettez les étapes 3 et 4.



Cette étape est uniquement disponible quand « AV1-7 », « VIDEO AUX » ou « AUDIO1-3 » (disponibles uniquement quand toute prise d'entrée numérique est attribuée) est sélectionné.

- 2 Utilisez les touches de curseur (◀/▶) pour sélectionner une icône et appuyez sur la touche de curseur (▼).
- 3 Appuyez sur ENTER pour accéder à l'écran de modification du nom.
- 4 Utilisez les touches de curseur et ENTER pour renommer et sélectionnez « SAISIR » pour confirmer la saisie.

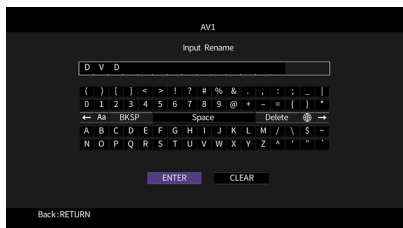

Pour effacer l'entrée, sélectionnez « SUPPR. ».

- 5 Utilisez les touches de curseur pour sélectionner « OK » et appuyez sur ENTER.



Pour restaurer le réglage par défaut, sélectionnez « RÉINIT ».

- 6 Pour quitter le menu, appuyez sur ON SCREEN.

## Mode décodeur

Règle le format de la lecture audio numérique sur « DTS ».

Par exemple, si l'unité ne détecte aucun signal audio DTS et émet un bruit, réglez « Mode décodeur » sur « DTS ».

### Sources d'entrée

AV 1-7, VIDEO AUX, AUDIO 1-3 (disponibles uniquement lorsqu'une entrée audio numérique est attribuée)

### Réglages

|      |   |
|------|---|
| Auto | Sélectionne automatiquement un format audio pour correspondre au signal audio d'entrée. |
| DTS  | Sélectionne DTS uniquement. (Les autres signaux audio ne sont pas reproduits.)          |

## Verrouillage volume

Active/désactive les commandes de volume depuis iTunes ou l'iPod via AirPlay.

### Sources d'entrée

AirPlay

### Réglages

|           |  |
|-----------|--|
| Désactivé | Désactive les commandes de volume depuis iTunes ou l'iPod.   |
| Limité    | Active les commandes de volume depuis iTunes ou l'iPod dans les limites de la plage (-80 dB à -20 dB et mise en sourdine). |
| Complet   | Active les commandes de volume depuis iTunes ou l'iPod dans la plage complète (-80 dB à +16,5 dB et mise en sourdine).     |

## Contrôle DMC

Indique si un Digital Media Controller (DMC) compatible DLNA est autorisé à contrôler la lecture.

### Source d'entrée

SERVER

### Réglages

|           |  |
|-----------|--|
| Invalider | Ne permet pas aux DMC de contrôler la lecture. |
| Valider   | Permet aux DMC de contrôler la lecture.        |



Un Digital Media Controller (DMC) est un périphérique pouvant contrôler d'autres périphériques réseau. Lorsque cette fonction est activée, vous pouvez contrôler la lecture de l'unité depuis des DMC (tels que Windows Media Player 12) se trouvant sur le même réseau.

## Configuration de la fonction SCENE (menu Scène)

Vous pouvez changer les réglages de la fonction SCENE (p.61) à l'aide de l'écran du téléviseur.

- 1 Appuyez sur ON SCREEN.
- 2 Utilisez les touches de curseur pour sélectionner « Scène » et appuyez sur ENTER.

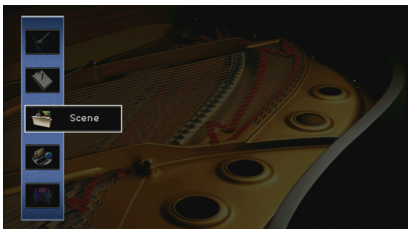

- 3 Utilisez les touches de curseur (◀/▶) pour sélectionner une scène à configurer et appuyez sur la touche de curseur (▲).

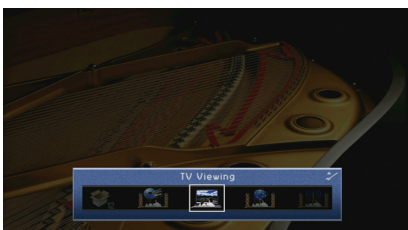

Vous pouvez toujours changer la source d'entrée à l'aide des touches de curseur (◀/▶) après l'étape 3.

- 4 Utilisez les touches de curseur (▲/▼) pour sélectionner un élément et appuyez sur ENTER.



- 5 Utilisez les touches de curseur et ENTER pour modifier le réglage.
- 6 Pour quitter le menu, appuyez sur ON SCREEN.

## Éléments du menu Scène

| Élément                         | Fonction   | Page |
|---------------------------------|--|------|
| <b>Enregistrer</b>              | Enregistre les réglages actuels de la scène sélectionnée.  | 113  |
| <b>Charger</b>                  | Charge les réglages enregistrés pour la scène sélectionnée. Vous pouvez également configurer le réglage de la lecture SCENE link, sélectionner les options à inclure dans les attributions de scène ou afficher les réglages en cours attribués à la scène sélectionnée. | 114  |
| <b>Renommer/sélection icône</b> | Change le nom et l'icône de la scène.  | 115  |
| <b>Supprimer</b>                | Rétablit les réglages par défaut pour la scène sélectionnée.   | 115  |

### ■ Enregistrer

Enregistre les paramètres actuels de l'unité (source d'entrée et programme sonore par exemple) dans la scène sélectionnée.



Si vous avez modifié l'attribution d'entrée pour une scène, vous devez également modifier l'appareil externe attribué à la touche SCENE correspondante (p.62).

## Charger

Charge les réglages enregistrés pour la scène sélectionnée.

Sélectionnez « DÉTAIL » pour configurer le réglage de lecture SCENE link ou afficher les attributions de scène.

## Pilot. périphér.

Rappelle une scène sélectionnée et démarre sa lecture sur un appareil externe raccordé à l'unité via HDMI. (Lecture SCENE link)

### Réglages

|               |   |
|---------------|---|
| Désactivé     | Désactive la fonction de lecture SCENE link.  |
| Contrôle HDMI | Active la lecture SCENE link via des signaux de contrôle HDMI. Sélectionnez cette option si un appareil compatible avec le contrôle HDMI (tel qu'un lecteur BD/DVD) est raccordé à l'unité via HDMI. Elle permet également d'activer le téléviseur s'il est compatible avec le contrôle HDMI. |

### Réglage par défaut

SCENE1-2 : Contrôle HDMI

SCENE3-12 : Désactivé



Pour contrôler la lecture d'un appareil compatible avec le contrôle HDMI via la lecture SCENE link, vous devez régler « Contrôle HDMI » du menu « Réglage » sur « Activé » et procéder au réglage de la liaison du contrôle HDMI (p.165).

## Détail

Sélectionne les options à inclure dans les attributions de scène. Vous pouvez également afficher les réglages attribués à la scène sélectionnée.

Pour inclure des options dans les attributions de scène, utilisez les touches de curseur pour sélectionner une option et appuyez sur ENTER pour cocher la case (ou décocher la case à exclure).

Si, par exemple, vous réglez régulièrement le volume pendant que vous regardez la télévision mais que vous écoutez la radio à faible volume la nuit, retirez le paramètre « Volume » des attributions de l'option SCENE2 et incluez « Volume » dans les attributions de l'option SCENE4.



Les attributions de scène peuvent inclure les stations radio, ou le contenu d'un dispositif de stockage USB et d'un périphérique réseau sélectionnés.

### Cocher ou décocher



### Choix

|               |   |
|---------------|---|
| Entrée        | Entrée (p.60), Station <sup>*1</sup> , Écoute <sup>*1</sup> , Contenu musical <sup>*2</sup> , Lecture <sup>*2</sup> , Sélection audio (p.109)<br><sup>*1</sup> Uniquement quand « TUNER » est sélectionné<br><sup>*2</sup> Uniquement quand « Bluetooth », « USB » ou « NET » est sélectionné |
| Sortie HDMI   | Sortie HDMI (p.60)  |
| Mode          | Programme DSP (p.63), Mode Pur Direct (p.128), Enhancer (p.68), Enhancer Haute résolution (p.109)   |
| Son           | Réglages tonalité (p.107), Volume YPAO (p.107), Adaptive DRC (p.107), Extra graves (p.108)  |
| Surround      | Mode CINEMA DSP 3D (p.128), Hauteur dialogues (p.108), Niveau dialogues (p.108), Réglage subwoofer (p.108)  |
| Vidéo         | Mode vidéo (p.129)  |
| Volume        | Volume principal (p.60)   |
| Synchro       | Synchronisation lèvres (p.127), Retard (p.127)  |
| Rég. enceinte | Modèle de réglage (p.123), Sélection PEQ (p.126)  |

### Réglage par défaut

Entrée, Sortie HDMI, Mode : sélectionné

Son, Surround, Vidéo, Volume, Synchro, Rég. enceinte : non sélectionné

## Lecture automatique d'une station radio ou d'un contenu inclus comme attribution de scène en appuyant sur SCENE



Les contenus individuels ne peuvent pas être enregistrés pour « Bluetooth » et « AirPlay ». Le dernier contenu lu sur chaque dispositif est rappelé.

- 1 Sur l'écran « Détail », utilisez les touches de curseur (▲/▼) pour sélectionner « Entrée » et appuyez sur la touche de curseur (▶).
- 2 Utilisez les touches de curseur (▲/▼) pour régler « Écoute » ou « Lecture » sur « Activé ».  
Quand « TUNER » est sélectionné, « Écoute » est disponible.  
Quand « Bluetooth », « USB » ou « NET » est sélectionné, « Lecture » est disponible.
- 3 Si « Entrée » est décoché, appuyez sur ENTER pour cocher la case.
- 4 Pour quitter le menu, appuyez sur ON SCREEN.

## Renommer/sélection icône

Change le nom et l'icône de scène qui apparaissent sur l'afficheur de face avant ou sur l'écran du téléviseur.

### Procédure de configuration

- 1 Utilisez les touches de curseur (◀/▶) pour sélectionner une icône et appuyez sur la touche de curseur (▼).



- 2 Appuyez sur ENTER pour accéder à l'écran de modification du nom.
- 3 Utilisez les touches de curseur et ENTER pour renommer et sélectionnez « SAISIR » pour confirmer la saisie.

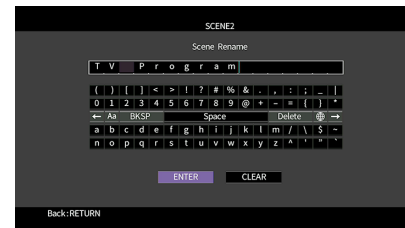

Pour effacer l'entrée, sélectionnez « SUPPR. ».

- 4 Utilisez les touches de curseur pour sélectionner « OK » et appuyez sur ENTER.



Pour restaurer le réglage par défaut, sélectionnez « RÉINIT ».

- 5 Pour quitter le menu, appuyez sur ON SCREEN.

## Supprimer

Restaure les réglages par défaut (p.61) pour la scène sélectionnée.

## Configuration des programmes sonores/décodeurs d'ambiance (menu Programme DSP)

Vous pouvez modifier les réglages des programmes sonores et des décodeurs d'ambiance à l'aide de l'écran du téléviseur.

- 1 Appuyez sur ON SCREEN.
- 2 Utilisez les touches de curseur pour sélectionner « Programme DSP » et appuyez sur ENTER.

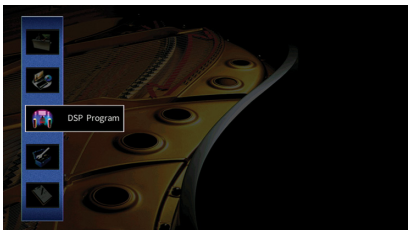

- 3 Utilisez les touches de curseur (◀/▶) pour sélectionner une scène à configurer et appuyez sur la touche de curseur (▲).

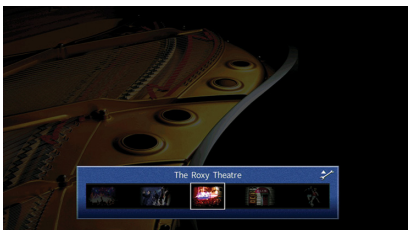

Vous pouvez toujours changer le programme sonore à l'aide des touches de curseur (◀/▶) après l'étape 3.

- 4 Utilisez les touches de curseur (▲/▼) pour sélectionner un élément et appuyez sur ENTER.



- Pour revenir à l'écran précédent pendant les opérations du menu, appuyez sur RETURN.
- Pour restaurer les réglages du programme sonore sélectionné à leurs valeurs par défaut, sélectionnez « Supprimer ».

- 5 Utilisez les touches de curseur pour sélectionner un réglage et appuyez sur ENTER.
- 6 Pour quitter le menu, appuyez sur ON SCREEN.



# Éléments du menu Programme DSP



- Les options disponibles varient selon le programme sonore ou le décodeur d'ambiance sélectionné.
- Les réglages par défaut sont soulignés.

## ■ Réglages des programmes sonores

| Élément                             | Fonction   | Réglages  |
|-------------------------------------|--|---|
| <b>Type décodeur</b>                | Sélectionne un décodeur d'ambiance à utiliser avec le programme sonore sélectionné.      | <u>Auto</u> , <input checked="" type="checkbox"/> Dsur*, Neural:X, Neo:6 Cinema, Neo:6 Music*<br>(* Uniquement disponible quand « SURROUND DECODER » est sélectionné) |
| <b>Niveau DSP</b>                   | Règle le niveau d'effet de champ sonore.   | -6 dB à <u>0 dB</u> à +3 dB<br>Supérieur pour améliorer l'effet de champ sonore et inférieur pour le réduire.   |
| <b>Retard initial</b>               | Ajuste le délai entre le son direct et la génération de champ sonore de présence.        | 1 ms à 99 ms<br>Supérieur pour améliorer l'effet de délai et inférieur pour le réduire.   |
| <b>Retard initial Surround</b>      | Ajuste le délai entre le son direct et la génération de champ sonore d'ambiance.         | 1 ms à 49 ms<br>Supérieur pour améliorer l'effet de délai et inférieur pour le réduire.   |
| <b>Retard initial Surround Back</b> | Ajuste le délai entre le son direct et la génération de champ sonore arrière d'ambiance. | Supérieur pour améliorer l'effet de délai et inférieur pour le réduire.   |
| <b>Taille de la pièce</b>           | Ajuste l'effet d'élargissement du champ sonore de présence.                              | <u>0,1</u> à 2,0  |
| <b>Surround, taille de la pièce</b> | Ajuste l'effet d'élargissement du champ sonore d'ambiance.                               | Supérieur pour améliorer l'effet d'élargissement et inférieur pour le réduire.  |
| <b>Surround Back, taille pièce</b>  | Ajuste l'effet d'élargissement du champ sonore arrière d'ambiance.                       |   |
| <b>Vivacité</b>                     | Ajuste la perte du champ sonore de présence.   | 0 à 10  |
| <b>Vivacité Surround</b>            | Ajuste la perte du champ sonore d'ambiance.  | Supérieur pour améliorer la réflectivité et inférieur pour la réduire.  |
| <b>Vivacité Surround Back</b>       | Ajuste la perte du champ sonore arrière d'ambiance.                                      |   |

| Élément                     | Fonction  | Réglages   |
|-----------------------------|---|--|
| <b>Temps réverbération</b>  | Règle le temps de décroissement du son de réverbération arrière.              | 1,0 s à 5,0 s<br>Supérieur pour enrichir le son de réverbération et inférieur pour obtenir un son clair. |
| <b>Retard réverbération</b> | Ajuste le délai entre le son direct et la génération de son de réverbération. | 0 ms à 250 ms<br>Supérieur pour améliorer l'effet de délai et inférieur pour le réduire.                 |
| <b>Niveau réverbération</b> | Règle le volume du son de réverbération.                                      | 0% à 100%<br>Supérieur pour renforcer le son de réverbération et inférieur pour l'affaiblir.             |

Les options suivantes sont disponibles lorsque vous sélectionnez « 7ch Stereo ».

| Item                           | Function  | Settings  |
|--------------------------------|---|---|
| <b>Niveau</b>                  | Adjusts the entire volume.  | -5 to <u>0</u> to +5  |
| <b>Balance avant / arrière</b> | Adjusts the front and rear volume balance.                          | -5 to <u>0</u> to +5<br>Higher to enhance the front side, and lower to enhance the rear side.   |
| <b>Balance gauche / droite</b> | Adjusts the left and right volume balance.                          | -5 to <u>0</u> to +5<br>Higher to enhance the right side, and lower to enhance the left side.   |
| <b>Balance hauteur</b>         | Adjust the height volume balance using the front presence speakers. | 0 to <u>5</u> to 10<br>Higher to enhance the upside, and lower to enhance the downside. (The front presence speakers do not produce sounds when "Balance hauteur" is set to "0".) |
| <b>Monaural Mix</b>            | Enables/disables monaural sound output.                             | <u>Désactivé</u> , Activé   |



Les options disponibles dans « 7ch Stereo » varient selon le système d'enceintes utilisé.

## ■ Réglages des décodeurs

Les options suivantes sont disponibles lorsque vous réglez « Type décodeur » dans « SURROUND DECODER » sur « Dsur » ou « Neo:6 Music ».

| Type décodeur      | Élément               | Fonction   | Réglages  |
|--------------------|-----------------------|--|---|
| Dsur               | <b>Écart central</b>  | Définit si les signaux de la voie centrale sont dispersés vers la gauche et vers la droite dans le cas de la lecture d'une source à 2 voies. | <u>Désactivé</u> , Activé<br>Si les signaux de la voie centrale vous semblent trop forts durant la lecture d'une source à 2 voies, sélectionnez « Activé » pour disperser ces signaux vers la gauche et vers la droite. |
| <b>Neo:6 Music</b> | <b>Image centrale</b> | Ajuste le niveau d'orientation central (effet d'élargissement) du champ sonore avant.  | 0,0 à <u>0,3</u> à 1,0<br>Supérieur pour renforcer le niveau d'orientation central (moins d'effet d'élargissement) et inférieur pour l'affaiblir (plus d'effet d'élargissement).  |

## Configuration des diverses fonctions (menu Réglage)

Vous pouvez configurer les diverses fonctions de l'unité à l'aide du menu affiché sur l'écran du téléviseur.

- 1 Appuyez sur ON SCREEN.
- 2 Utilisez les touches de curseur pour sélectionner « Réglage » et appuyez sur ENTER.

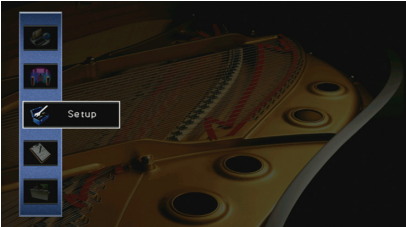

- 3 Utilisez les touches de curseur (◀/▶) pour sélectionner un réglage.

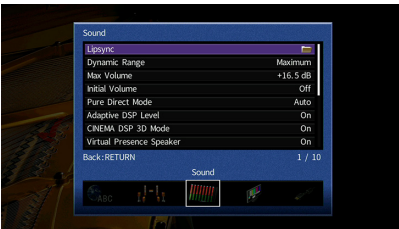

- 4 Utilisez les touches de curseur (▲/▼) pour sélectionner un élément et appuyez sur ENTER.



Pour revenir à l'écran précédent pendant les opérations du menu, appuyez sur RETURN.

- 5 Utilisez les touches de curseur pour sélectionner un réglage et appuyez sur ENTER.
- 6 Pour quitter le menu, appuyez sur ON SCREEN.

## Éléments du menu Réglage

| Menu     | Élément                              | Fonction  | Page   |   |     |
|----------|--------------------------------------|---|--|---|-----|
| Enceinte | <b>Réglage Auto</b>                  | Optimise automatiquement les réglages d'enceinte (YPAO).  | 43   |   |     |
|          | <b>Réglage manuel</b>                | <b>Modèle de réglage</b>  | Enregistre deux modèles de réglage d'enceintes et permute entre les deux.                | 123   |     |
|          |                                      | <b>Copie données</b>  | Copie les paramètres « Modèle de réglage » dans le sens spécifié.                        | 123   |     |
|          |                                      | <b>Affect. amp puiss.</b>   | Sélectionne un système d'enceintes.  | 123   |     |
|          |                                      | <b>Avant</b>  | Sélectionne la taille des enceintes avant.   | 124   |     |
|          |                                      | <b>Centre</b>   | Choisit si une enceinte centrale est raccordée ou non ainsi que sa taille.               | 124   |     |
|          |                                      | <b>Surround</b>   | Indique si des enceintes d'ambiance sont raccordées ou non ainsi que leur taille.        | 124   |     |
|          |                                      | <b>Configuration</b>  | <b>Surround arrière</b>  | Indique si des enceintes d'ambiance arrière sont raccordées ou non ainsi que leur taille. | 124 |
|          |                                      | <b>Présence av.</b>   | Indique si des enceintes de présence avant sont raccordées ou non ainsi que leur taille. | 125   |     |
|          |                                      | <b>Subwoofer</b>  | Indique si un caisson de graves est raccordé ou non ainsi que sa phase.                  | 125   |     |
|          |                                      | <b>Disposition</b>  | Sélectionne la disposition des enceintes d'ambiance et des enceintes de présence avant.  | 125   |     |
|          |                                      | <b>Distance</b>   | Règle la distance entre chaque enceinte et la position d'écoute.                         | 125   |     |
|          |                                      | <b>Niveau</b>   | Règle le volume de chaque enceinte.  | 126   |     |
|          |                                      | <b>Égal. param.</b>   | Règle la tonalité à l'aide d'un égaliseur.   | 126   |     |
|          |                                      | <b>Signal test</b>  | Active/désactive la sortie du signal test.   | 126   |     |
| Son      | <b>Synchronisation lèvres</b>        | <b>Activer retard</b>   | Active/désactive le réglage de la synchro pour chaque source d'entrée.                   | 127   |     |
|          |                                      | <b>Sélection Auto/Manuel</b>  | Sélectionne la méthode de réglage du délai entre la sortie vidéo et audio.               | 127   |     |
|          |                                      | <b>Réglage</b>  | Ajuste manuellement le délai entre la sortie vidéo et la sortie audio.                   | 127   |     |
|          | <b>Dynamique</b>                     | Permet de sélectionner la méthode de réglage de la dynamique pour la lecture de trains binaires audio (signaux Dolby Digital et DTS). | 127  |   |     |
|          | <b>Volume maximum</b>                | Définit le plafond de volume.   | 127  |   |     |
|          | <b>Volume initial</b>                | Règle le volume initial pour quand ce récepteur est mis sous tension.   | 128  |   |     |
|          | <b>Mode Pur Direct</b>               | Choisit de restituer ou non les signaux vidéo pendant le mode Pure Direct.  | 128  |   |     |
|          | <b>Adaptive DSP Level</b>            | Choisit de régler automatiquement ou non le niveau d'effet CINEMA DSP.  | 128  |   |     |
|          | <b>Mode CINEMA DSP 3D</b>            | Active/désactive le mode CINEMA DSP HD <sup>3</sup> .   | 128  |   |     |
|          | <b>Virtual Presence Speaker</b>      | Permet de créer une Virtual Presence Speaker (VPS) en utilisant les enceintes avant, centrales et de surround.                        | 128  |   |     |
|          | <b>Virtual Surround Back Speaker</b> | Détermine si l'unité simule des enceintes Virtual Surround Back Speaker (VSBS) à l'aide des enceintes d'ambiance.                     | 128  |   |     |
|          | <b>Mode de décodage des objets</b>   | Active/désactive la lecture de signaux audio basés sur objets, tels que les contenus Dolby Atmos ou DTS:X.                            | 128  |   |     |
|          | <b>Vidéo</b>                         | <b>Mode vidéo</b>   | Active/désactive le traitement du signal vidéo (résolution et format d'image).           | 129   |     |

| Menu       | Élément                                  | Fonction   | Page  |     |
|------------|--|--|---|-----|
| HDMI       | Contrôle HDMI                            | Active/désactive le contrôle HDMI. Vous pouvez également configurer les réglages pertinents (tels que ARC et entrée audio du téléviseur).                | 130   |     |
|            | Sortie Audio                             | Sélectionne un appareil de sortie audio.   | 130   |     |
|            | Attente Inchangé                         | Indique si les vidéos ou le son (entrée via des prises HDMI) sont restitués sur le téléviseur lorsque l'unité est en mode veille.                        | 131   |     |
| Réseau     | Connexion réseau                         | Sélectionne la méthode de connexion au réseau.   | 131   |     |
|            | Adresse IP                               | Configure les paramètres du réseau (tels que l'adresse IP).  | 131   |     |
|            | Veille du réseau                         | Indique si la fonction permettant de mettre l'unité sous tension depuis d'autres périphériques réseau est activée/désactivée.                            | 132   |     |
|            | Filtre adresse MAC                       | Définit le filtre Adresse MAC permettant de limiter l'accès à l'unité depuis d'autres périphériques réseau.  | 132   |     |
|            | Nom du réseau                            | Modifie le nom du réseau (nom de l'unité du réseau) affiché sur les autres périphériques réseau.   | 133   |     |
|            | Verrouillage alimentation MusicCast Link | Détermine si la mise sous tension du dispositif maître du réseau MusicCast (l'unité) entraîne aussi la mise sous tension d'autres dispositifs du réseau. | 133   |     |
|            | Bluetooth                                | Active/désactive les fonctions Bluetooth.  | 133   |     |
| Bluetooth  | Déconnexion                              | Coupe la connexion Bluetooth entre l'appareil Bluetooth (comme un Smartphone) et l'unité.  | 80  |     |
|            | Réception audio                          | Détermine si la fonction permettant de mettre l'unité sous tension depuis des périphériques Bluetooth (veille Bluetooth) est activée/désactivée.         | 133   |     |
|            | Transmetteur                             | Active/désactive la fonction de transmission audio Bluetooth.  | 134   |     |
|            | Envoi audio                              | Recherche les dispositifs Bluetooth disponibles (enceintes/casque) lorsque l'unité est utilisée comme transmetteur audio Bluetooth.                      | 81  |     |
| Multi-Zone | Réglage Zone principale                  | Renommer Zone  | Change le nom de zone (pour la zone principale) qui apparaît sur l'afficheur de la face avant ou sur l'écran du téléviseur. | 134 |
|            |  | Volume   | Active/désactive les réglages du volume pour la sortie Zone2.   | 135 |
|            |  | Volume maximum   | Définit le plafond de volume pour la Zone2.   | 135 |
|            |  | Volume initial   | Règle le volume initial de Zone2 à la mise sous tension de l'unité.   | 135 |
|            |  | Retard audio   | Règle la synchronisation des signaux de sortie audio Zone2  | 135 |
|            |  | Mono   | Bascule entre les modes stéréo et monophonique pour la sortie Zone2.  | 135 |
|            | Réglage Zone2                            | Enhancer   | Active/désactive le mode Compressed Music Enhancer (Zone2).   | 135 |
|            |  | Réglages tonalité  | Règle individuellement le niveau des sons haute et basse fréquence pour la sortie Zone2.                                    | 135 |
|            |  | Extra graves   | Active/désactive les réglages Extra graves pour la sortie Zone2.  | 136 |
|            |  | Balance  | Règle l'équilibre des enceintes avant pour la sortie de la Zone2.   | 136 |
|            |  | Renommer Zone  | Change le nom de zone (pour Zone2) qui apparaît sur l'afficheur de la face avant ou sur l'écran du téléviseur.              | 136 |
|            |  | Attribution HDMI OUT2  | Sélectionnez la zone pour laquelle la prise HDMI OUT 2 (ZONE OUT) est utilisée.   | 136 |
|            |  | Réglage mode fête  | Active/désactive le passage au mode fête.   | 136 |

| Menu            | Élément                          | Fonction   | Page  |     |
|-----------------|----------------------------------|--|---|-----|
|                 | <b>Attribution entrée</b>        | Attribue les prises COMPONENT VIDEO, COAXIAL et OPTICAL à une autre source d'entrée. | 137   |     |
|                 | <b>Touche PROGRAM à distance</b> | Attribue la fonction voulue aux touches PROGRAM de la télécommande.                  | 137   |     |
| <b>Fonction</b> | <b>Réglage d'affichage</b>       | <b>Luminosité (affichage avant)</b>  | Règle la luminosité de l'afficheur de la face avant.  | 137 |
|                 |                                  | <b>Message court</b>   | Choisit d'afficher ou non les messages courts sur l'écran du téléviseur lorsque l'unité fonctionne. | 137 |
|                 |                                  | <b>Fond d'écran</b>  | Sélectionne l'image à utiliser comme fond d'écran sur le téléviseur.                                | 138 |
|                 | <b>Sortie déclencheur1</b>       | <b>Mode déclencheur</b>  | Spécifie la condition de la prise TRIGGER OUT à utiliser.   | 138 |
|                 | <b>Sortie déclencheur2</b>       | <b>Zone destination</b>  | Spécifie la zone avec laquelle la prise TRIGGER OUT fonctionne en synchronisation.                  | 138 |
|                 |                                  | <b>Protect. mém.</b>   | Évite la modification accidentelle des réglages.  | 139 |
| <b>ECO</b>      | <b>Veille Automatique</b>        | Règle la durée préalable à la mise en veille automatique.                            | 139   |     |
|                 | <b>Mode ECO</b>                  | Active/désactive le mode ECO (mode d'économie d'énergie).                            | 140   |     |
| <b>Language</b> |                                  | Sélectionne une langue pour le menu affiché à l'écran.                               | 140   |     |

## Enceinte (Réglage manuel)

Configure manuellement les réglages d'enceinte.



- Selon le réglage « Affect. amp puiss. » sélectionné, il se peut que certains réglages d'enceintes ne soient pas disponibles.
- Les réglages par défaut sont soulignés.



## Modèle de réglage

Enregistre deux modèles de réglage d'enceintes et permute entre les deux.

Lorsque vous configurez les réglages d'enceintes suivants, ceux-ci sont mémorisés dans le modèle sélectionné.

- Résultats de la mesure (Réglage Auto)
- Affect. amp puiss.
- Configuration
- Distance
- Niveau
- Égal. param.

### Réglages

Modèle1, Modèle2



- Le modèle de réglage actuellement sélectionné apparaît en haut de l'écran « Réglage manuel ».
- Cette fonction est utile quand vous souhaitez enregistrer certains réglages en fonction des conditions variables de votre environnement d'écoute. Par exemple, si vous souhaitez changer de réglages quand les rideaux sont ouverts ou fermés, vous pouvez enregistrer les réglages pour chaque environnement et basculer entre ces réglages.

## Copie données

Copie les paramètres « Modèle de réglage » dans le sens spécifié.

### Choix

|             |   |
|-------------|---|
| Modèle1 ► 2 | Copie les paramètres de « Modèle1 » vers « Modèle2 ». |
| Modèle2 ► 1 | Copie les paramètres de « Modèle2 » vers « Modèle1 ». |

## Affect. amp puiss.

Sélectionne un système d'enceintes.

L'appareil est muni de 7 amplificateurs intégrés. Vous pouvez raccorder de 2 à 9 enceintes et jusqu'à 2 caissons de graves (avec amplificateur intégré) pour créer un véritable espace acoustique dans votre pièce. Vous pouvez également appliquer les connexions bi-amplificatrices, l'extension des voies (à l'aide d'un amplificateur de puissance externe) ou les configurations multi-zone pour améliorer le système.

### Réglages

|                     |  |
|---------------------|--|
| <u>Basic</u>        | Sélectionnez cette option lorsque vous utilisez la configuration d'enceintes de base (enceintes de présence avant à 7 voies et plus) (p.18).   |
| 7.1 +1Zone          | Sélectionnez cette option quand vous utilisez des enceintes dans la Zone2 en plus du système 7.1 de la zone principale (p.27).   |
| 5.1.2 +1Zone        | Sélectionnez cette option quand vous utilisez des enceintes dans la Zone2 en plus du système 5.1.2 de la zone principale (p.28).   |
| 5.1 Bi-Amp          | Sélectionnez cette option lorsque vous utilisez un système 5.1 (y compris des enceintes avant prenant en charge les connexions bi-amplificatrices) (p.28).   |
| 7.1 Bi-Amp [ext.SB] | Sélectionnez cette option lorsque vous utilisez un système 7.1 (y compris des enceintes avant prenant en charge les connexions bi-amplificatrices et une extension de voie d'ambiance arrière à l'aide d'un amplificateur externe) (p.29). |

## Configuration

Configure les caractéristiques de sortie des enceintes.



- À titre de guide, quand vous configurez la taille de l'enceinte, sélectionnez « Large » si le diamètre du haut-parleur grave de votre enceinte est de 16 cm ou plus, ou « Petite » s'il est inférieur à 16 cm.
- Quand la taille de l'enceinte est réglée sur « Petite », vous pouvez configurer le paramètre « Coupure » après avoir appuyé sur ENTER. Les sons de fréquence inférieure à la valeur définie sont produits par le subwoofer et les sons de fréquence supérieure à cette valeur sont produits par les enceintes correspondantes.

### Avant

Sélectionne la taille des enceintes avant.

#### Réglages

|               |   |
|---------------|---|
| Large         | Sélectionnez cette option pour de grandes enceintes.<br>Les enceintes avant produiront tous des appareils de fréquence de voie avant.   |
| <u>Petite</u> | Sélectionnez cette option pour de petites enceintes.<br>Le caisson de graves produit des composantes basse fréquence de voie avant plus bas que la fréquence de coupure spécifiée (par défaut : 80 Hz). |



« Avant » est automatiquement réglé sur « Large » lorsque « Subwoofer » est réglé sur « Aucun ».

### Centre

Choisit si une enceinte centrale est raccordée ou non ainsi que sa taille.

#### Réglages

|               |  |
|---------------|--|
| Large         | Sélectionnez cette option pour de grandes enceintes.<br>L'enceinte centrale produit toutes les composantes de fréquence de voie centrale.  |
| <u>Petite</u> | Sélectionnez cette option pour de petites enceintes.<br>Le caisson de graves ou les enceintes avant produisent des composantes basse fréquence de voie centrale plus bas que la fréquence de coupure spécifiée (par défaut : 80 Hz). |
| Aucune        | Sélectionnez cette option si aucune enceinte centrale n'est raccordée.<br>Les enceintes avant produiront un son de voie centrale.  |

### Surround

Indique si des enceintes d'ambiance sont raccordées ou non ainsi que leur taille.

#### Réglages

|               |  |
|---------------|--|
| Large         | Sélectionnez cette option pour de grandes enceintes.<br>Les enceintes d'ambiance produisent toutes les composantes de fréquence de voie d'ambiance.  |
| <u>Petite</u> | Sélectionnez cette option pour de petites enceintes.<br>Le caisson de graves ou les enceintes avant produisent des composantes basse fréquence de voie d'ambiance plus bas que la fréquence de coupure spécifiée (par défaut : 80 Hz). |
| Aucune        | Sélectionnez cette option si aucune enceinte surround n'est raccordée.<br>Les enceintes avant produisent des signaux audio de voie d'ambiance. Virtual CINEMA DSP fonctionne lorsque vous sélectionnez un programme sonore.            |

### Surround arrière

Indique si des enceintes d'ambiance arrière sont raccordées ou non ainsi que leur taille.

#### Réglages

|                  |  |
|------------------|--|
| Large x1         | Sélectionnez cette option si une grande enceinte est raccordée.<br>L'enceinte arrière d'ambiance produit toutes les composantes de fréquence de voie arrière d'ambiance.   |
| Large x2         | Sélectionnez cette option si deux grandes enceintes sont raccordées.<br>Les enceintes arrière d'ambiance produisent toutes les composantes de fréquence de voie arrière d'ambiance.  |
| Petite x1        | Sélectionnez cette option si une petite enceinte est raccordée.<br>Le caisson de graves ou les enceintes avant produisent des composantes basse fréquence de voie arrière d'ambiance plus bas que la fréquence de coupure spécifiée (par défaut : 80 Hz).      |
| <u>Petite x2</u> | Sélectionnez cette option si deux petites enceintes sont raccordées.<br>Le caisson de graves ou les enceintes avant produisent des composantes basse fréquence de voie arrière d'ambiance plus bas que la fréquence de coupure spécifiée (par défaut : 80 Hz). |
| Aucune           | Sélectionnez cette option si aucune enceinte d'ambiance arrière n'est raccordée.<br>Les enceintes d'ambiance produisent des signaux audio de voie d'ambiance.  |



Ce réglage n'est pas disponible lorsque l'option « Surround » est réglée sur « Aucune » ou lorsque l'option « Disposition (Surround) » est réglée sur « Avant ».



## Présence av.

Indique si des enceintes de présence avant sont raccordées ou non ainsi que leur taille.

### Réglages

|        |   |
|--------|---|
| Large  | Sélectionnez cette option pour de grandes enceintes.                      |
| Petite | Sélectionnez cette option pour de petites enceintes.                      |
| Aucune | Sélectionnez cette option si aucune enceinte de présence n'est raccordée. |

## Subwoofer

Indique si un caisson de graves est raccordé ou non ainsi que sa phase.

### Réglages

|          |               |   |
|----------|---------------|---|
| Utiliser | <u>Normal</u> | Sélectionnez cette option lorsqu'un caisson de graves est raccordé (phase non inversée). Le caisson de graves produit un son à partir de la voie LFE (effet de basses fréquences) et les composantes basse fréquence à partir d'autres voies. |
|          | Inversé       | Sélectionnez cette option lorsqu'un caisson de graves est raccordé (phase inversée). Le caisson de graves produit un son à partir de la voie LFE (effet de basses fréquences) et les composantes basse fréquence à partir d'autres voies.     |
| Aucun    |               | Sélectionnez cette option lorsqu'aucun caisson de graves n'est raccordé. Les enceintes avant produisent un son à partir de la voie LFE (effet de basses fréquences) et les composantes basse fréquence à partir d'autres voies.               |



Lorsque les basses manquent de puissance ou de netteté, changez la phase du caisson de graves.

## Disposition

Sélectionne la disposition des enceintes d'ambiance et des enceintes de présence avant.

### Surround

Sélectionne une disposition pour les enceintes d'ambiance au cas où vous en utilisez.

### Réglages

|                |  |
|----------------|--|
| <u>Arrière</u> | Sélectionnez cette option lorsque des enceintes d'ambiance sont placées à l'arrière de la pièce.   |
| Avant          | Sélectionnez cette option lorsque des enceintes d'ambiance sont placées à l'avant de la pièce. Virtual CINEMA FRONT (p.66) fonctionne dans ce cas. |



Ce réglage n'est pas disponible lorsque « Configuration (Surround) » est réglé sur « Aucune ».

### Présence av.

Sélectionne une disposition pour les enceintes de présence avant au cas où vous en utilisez. Ce réglage facilite l'optimisation des effets de champ sonore.

### Réglages

|                      |   |
|----------------------|---|
| <u>Hauteur avant</u> | Sélectionnez cette option lorsque des enceintes de présence avant sont installées sur le mur à l'avant de la pièce. |
| Au-dessus            | Sélectionnez cette option lorsque des enceintes de présence avant sont installées sur le plafond.                   |
| Dolby Enabled SP     | Sélectionnez cette option lorsque vous utilisez des enceintes Dolby Enabled comme enceintes de présence avant.      |



- Ce réglage n'est pas disponible lorsque « Configuration (Présence av.) » est réglé sur « Aucune ».
- Pour la lecture de contenus Dolby Atmos avec des enceintes de présence avant, reportez-vous à la section « Disposition des enceintes de présence » (p.22).

## Distance

Règle la distance entre chaque enceinte et la position d'écoute de sorte que les sons provenant des enceintes atteignent la position d'écoute en même temps. Tout d'abord, sélectionnez l'unité de distance « Mètre » ou « Pied ».

### Choix

Avant G, Avant D, Centre, Surround G, Surround D, Surr. arr. G, Surr. arr. D, Présence av. G, Présence av. D, Subwoofer

### Plage de réglage

0,30 m à 3,00 m à 24,00 m (1,0 ft à 10,0 ft à 80,0 ft), \*incrément de 0,05 m (0,2 ft)

## Niveau

Règle le volume de chaque enceinte.

### Choix

Avant G, Avant D, Centre, Surround G, Surround D, Surr. arr. G, Surr. arr. D, Présence av. G, Présence av. D, Subwoofer

### Plage de réglage

-10,0 dB à 0,0 dB à +10,0 dB (incréments de 0,5 dB)

## Égal. param.

Règle la tonalité à l'aide d'un égaliseur.

### Réglages

|              |   |
|--------------|---|
| Manuel       | Sélectionnez cette option si vous souhaitez régler manuellement l'égaliseur.<br>Pour plus d'informations, reportez-vous à la section relative au réglage manuel de l'égaliseur. |
| YPAO:Plat    | Ajuste les enceintes individuelles pour obtenir les mêmes caractéristiques.   |
| YPAO:Avant   | Ajuste les enceintes individuellement pour obtenir les mêmes caractéristiques que pour les enceintes avant.   |
| YPAO:Naturel | Règle toutes les enceintes pour obtenir un son naturel.   |
| Direct       | N'utilise pas l'égaliseur.  |



« YPAO:Plat », « YPAO:Avant » et « YPAO:Naturel » sont disponibles uniquement lorsque les résultats de mesure de « Réglage Auto » ont déjà été enregistrés (p.43). Appuyez de nouveau sur ENTER pour afficher les résultats de mesure.

### Réglage manuel de l'égaliseur

- 1 Réglez « Égal. param. » sur « Manuel » et appuyez sur ENTER.
- 2 Appuyez de nouveau sur ENTER pour accéder à l'écran de modification.
- 3 Utilisez les touches de curseur pour sélectionner une enceinte et appuyez sur ENTER.



- Pour restaurer les réglages par défaut de toutes les enceintes, sélectionnez « Eff. données PEQ », puis « OK ».
- Pour copier les valeurs de l'égaliseur paramétrique acquises avec « Réglage Auto » (p.43) dans les champs « Manuel » pour un réglage précis, sélectionnez « Copie données PEQ » et un type d'égaliseur.

- 4 Utilisez les touches de curseur (◀/▶) pour sélectionner une fréquence centrale à partir des 7 (4 pour le subwoofer) bandes prédéfinies et les touches de curseur (▲/▼) pour régler le gain.

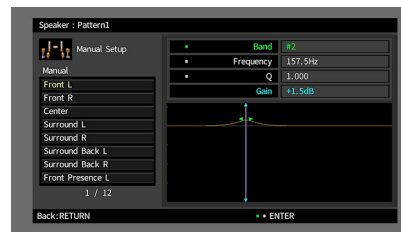

### Plage de réglage

Gain : -20,0 dB à +6,0 dB

- 5 Pour effectuer un réglage précis de la fréquence centrale ou du facteur Q (bande passante), appuyez à plusieurs reprises sur ENTER pour sélectionner un élément.

**Fréquence:** Utilisez les touches de curseur (◀/▶) pour régler la fréquence centrale de la bande sélectionnée et les touches de curseur (▲/▼) pour régler le gain.

**Q:** Utilisez les touches de curseur (◀/▶) pour régler le facteur Q (bande passante) de la bande sélectionnée et les touches de curseur (▲/▼) pour régler le gain.

### Plage de réglage

Fréquence centrale : 15,6 Hz à 16,0 kHz (15,6 Hz à 250,0 Hz pour le subwoofer)

Facteur Q : 0,500 à 10,080

- 6 Pour quitter le menu, appuyez sur ON SCREEN.

## Signal test

Active/désactive la sortie du signal test. La sortie de la tonalité d'essai vous permet de régler l'équilibre des enceintes ou l'égaliseur tout en confirmant l'effet.

### Réglages

|           |  |
|-----------|--|
| Désactivé | Ne génère pas de sortie des tonalités d'essai.   |
| Activé    | Effectue automatiquement une sortie des signaux test lorsque vous réglez l'équilibre des enceintes ou l'égaliseur. |

## Son

Configure les réglages de sortie audio.

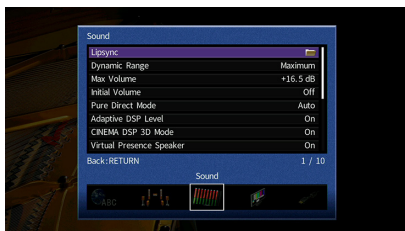

### Synchronisation lèvres

Règle le délai entre la sortie vidéo et audio en retardant la sortie audio.

#### Activer retard

Active/désactive le réglage de la synchro pour chaque source d'entrée.

#### Choix

AV 1-7, VIDEO AUX, AUDIO 1-3

#### Réglages

|           |  |
|-----------|--|
| Invalider | Désactive le réglage de la synchro pour la source d'entrée sélectionnée. |
| Valider   | Active le réglage de la synchro pour la source d'entrée sélectionnée.    |

#### Sélection Auto/Manuel

Sélectionne la méthode de réglage du délai entre la sortie vidéo et audio.

#### Plage de réglage

|             |  |
|-------------|--|
| <u>Auto</u> | Ajuste automatiquement le délai entre la sortie vidéo et la sortie audio lorsqu'un téléviseur prenant en charge une fonction Synchronisation Lèvres automatique est raccordé à l'unité via HDMI.<br>Si nécessaire, vous pouvez effectuer un réglage précis de la synchronisation des signaux audio de sortie dans « Réglage ». |
| Manuel      | Sélectionnez cette option si vous souhaitez régler manuellement le délai entre la sortie vidéo et la sortie audio.<br>Réglez la synchronisation des signaux de sortie audio dans « Réglage ».  |



Même si « Sélection Auto/Manuel » est sur « Auto », le réglage automatique pourrait ne pas fonctionner suivant le téléviseur connecté à l'unité. Dans ce cas, réglez manuellement le délai avec « Réglage ».

## Réglage

Permet de régler manuellement le délai entre la sortie vidéo et la sortie audio lorsque « Sélection Auto/Manuel » est réglé sur « Manuel ». Vous pouvez effectuer un réglage précis de la synchronisation des signaux audio de sortie lorsque « Sélection Auto/Manuel » est réglé sur « Auto ».

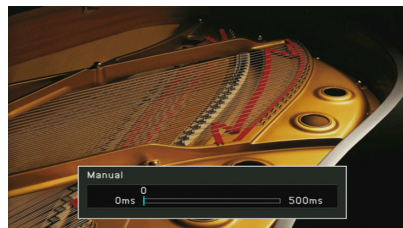

#### Plage de réglage

0 ms à 500 ms (incréments de 1 ms)



- « Décalage » affiche la différence entre le réglage automatique et un réglage précis.
- Ce réglage est aussi disponible avec l'option « Synchro. lèvres Réglage » (p.108) du menu « Option ».

### Dynamique

Permet de sélectionner la méthode de réglage de la dynamique pour la lecture de trains binaires audio (signaux Dolby Digital et DTS).

#### Réglages

|                |  |
|----------------|--|
| <u>Maximum</u> | Produit un son sans réglage de la plage dynamique.   |
| Standard       | Optimise la plage dynamique pour une utilisation normale à la maison.<br>Règle la dynamique pour obtenir un son clair, y compris la nuit ou à faibles volumes. |
| Minimum/Auto   | Lors de la lecture de signaux Dolby TrueHD, la dynamique est réglée automatiquement sur la base des informations de signal d'entrée.                           |

### Volume maximum

Définit le plafond de volume.

#### Plage de réglage

-30,0 dB à +15,0 dB (incréments de 5,0 dB), +16,5 dB

## ■ Volume initial

Règle le volume initial, à la mise sous tension du récepteur.

### Réglages

|                  |   |
|------------------|---|
| <u>Désactivé</u> | Définit le niveau du volume au niveau où l'unité se trouvait avant sa dernière mise en veille.  |
| Activé           | Règle au niveau du Silencieux ou du volume spécifié (-80 dB à +16,5 dB, incréments de 0,5 dB).<br>(Ce réglage fonctionne uniquement lorsque le volume initial est réglé à un niveau inférieur à celui du « Volume maximum ».) |

## ■ Mode Pur Direct

Choisit de restituer ou non les signaux vidéo en mode Pure Direct (p.68).

### Réglages

|                  |  |
|------------------|--|
| <u>Auto</u>      | Restitue automatiquement les signaux vidéo lorsqu'une des vidéos est reçue à partir de la source d'entrée sélectionnée ou lorsqu'une source d'entrée pouvant être commandée avec l'affichage de l'écran est sélectionnée. Si aucun signal vidéo n'est transmis, le fond d'écran est affiché. |
| Vidéo désactivée | N'émet pas de signaux vidéo y compris le fond d'écran.   |

## ■ Adaptive DSP Level

Choisit de régler automatiquement ou non le niveau d'effet CINEMA DSP.

### Réglages

|                  |   |
|------------------|---|
| <u>Désactivé</u> | Ne règle pas le niveau d'effet automatiquement.   |
| <u>Activé</u>    | Le niveau d'effet est réglé automatiquement en fonction des résultats de la mesure YPAO et du volume. |

## ■ Mode CINEMA DSP 3D

Active/désactive le mode CINEMA DSP HD<sup>3</sup> (p.64). Si cette fonction est réglée sur « Activé », CINEMA DSP HD<sup>3</sup> fonctionne avec les programmes sonores sélectionnés (sauf 2ch Stereo et 7ch Stereo).

### Réglages

|                  |  |
|------------------|--|
| <u>Désactivé</u> | Désactive le mode CINEMA DSP HD <sup>3</sup> . |
| <u>Activé</u>    | Active le mode CINEMA DSP HD <sup>3</sup> .    |

## ■ Virtual Presence Speaker

Permet de créer une Virtual Presence Speaker (VPS) en utilisant les enceintes avant, centrales et de surround. Une fois VPS activé, l'unité crée une Virtual Presence Speaker (VPS) avant quand aucune enceinte de présence avant n'est branchée, ou crée une VPS arrière quand des enceintes de présence avant sont branchées (p.64).

### Réglages

|                  |   |
|------------------|---|
| <u>Désactivé</u> | Désactive Virtual Presence Speaker (VPS). |
| <u>Activé</u>    | Active Virtual Presence Speaker (VPS).    |



Selon la hauteur à laquelle les enceintes surround sont installées, il est possible que la VPS ne fonctionne pas correctement. Le cas échéant, réglez l'option « Virtual Presence Speaker » sur « Désactivé ».

## ■ Virtual Surround Back Speaker

Détermine si l'unité simule des enceintes Virtual Surround Back Speaker (VSBS) à l'aide des enceintes d'ambiance. Quand la fonction VSBS est active et qu'il n'y a pas d'enceinte d'ambiance arrière, l'unité génère des enceintes VSBS virtuelles.

### Réglages

|                  |   |
|------------------|---|
| <u>Désactivé</u> | Désactive la fonction Virtual Surround Back Speaker (VSBS). |
| <u>Activé</u>    | Active la fonction Virtual Surround Back Speaker (VSBS).    |



La fonction VSBS produit uniquement un effet lors la lecture de contenus 6.1 ou 7.1.

## ■ Mode de décodage des objets

Active/désactive la lecture de signaux audio basés sur objets, tels que les contenus Dolby Atmos ou DTS:X.

### Réglages

|                  |   |
|------------------|---|
| <u>Invalider</u> | Désactive la lecture de signaux audio basés sur objets. Ces signaux sont lus comme des signaux 5.1/7.1 voies normaux. |
| <u>Valider</u>   | Active la lecture de signaux audio basés sur objets.  |



Si la sortie audio n'est pas disponible quand des signaux Dolby Atmos ou DTS:X sont reçus, réglez « Mode de décodage des objets » sur « Valider ».

# Vidéo

Configure les réglages de sortie vidéo.

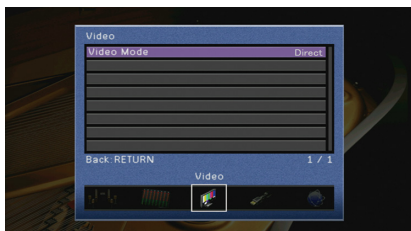

## Mode vidéo

Active/désactive le traitement du signal vidéo (résolution et format d'image).

### Réglages

|               |  |
|---------------|--|
| <u>Direct</u> | Désactive le traitement du signal vidéo.   |
| Traitement    | Active le traitement du signal vidéo.<br>Sélectionnez une résolution et un format d'image dans « Résolution » et « Aspect ». |



- Si « Mode vidéo » est réglée sur « Direct », l'unité transmet les signaux vidéo en utilisant le minimum de circuits afin de réduire le délai de sortie vidéo.
- Lorsque « Mode vidéo » est sur « Traitement » et que la résolution est convertie, les messages courts ne s'affichent plus sur l'écran du téléviseur.

## Résolution

Sélectionne une résolution pour les signaux vidéo HDMI émis lorsque « Mode vidéo » est réglé sur « Traitement ».

### Réglages

|                                   |   |
|-----------------------------------|---|
| <u>Inchangé</u>                   | Ne convertit pas la résolution.   |
| <u>Auto</u>                       | Sélectionne automatiquement une résolution en fonction de la résolution TV.   |
| 480p/576p, 720p, 1080i, 1080p, 4K | Signaux vidéo de sortie avec une résolution sélectionnée.<br>(Seules les résolutions prises en charge par votre téléviseur peuvent être sélectionnées.) |



Si vous devez sélectionner une résolution que votre téléviseur ne prend pas en charge, réglez l'option « MONITOR CHECK » (p.144) du menu « ADVANCED SETUP » sur « SKIP », puis essayez à nouveau. Remarque : les vidéos émises peuvent ne pas s'afficher normalement sur votre téléviseur.

## Aspect

Sélectionne un format d'image pour les signaux vidéo HDMI émis lorsque « Mode vidéo » est réglé sur « Traitement ».

### Réglages

|                 |  |
|-----------------|--|
| <u>Inchangé</u> | Ne convertit pas le format d'image.  |
| 16:9 normal     | Émet des signaux vidéo 4:3 en un format de téléviseur 16:9 avec des bandes noires de part et d'autre de l'écran. |



Ce réglage fonctionne uniquement lorsque des signaux 480i/576i ou 480p/576p sont convertis en signaux 720p, 1080i, 1080p ou 2160p (4K).

## HDMI

Configure les réglages HDMI.



### Contrôle HDMI

Active/désactive le contrôle HDMI (p.165).

#### Réglages

|                  |   |
|------------------|---|
| <u>Désactivé</u> | Désactive le contrôle HDMI.   |
| Activé           | Active le contrôle HDMI.<br>Configurez les réglages des options « Entrée audio TV », « ARC » et « Synch. en veille ». |



Pour utiliser le contrôle HDMI, vous devez procéder au réglage de la liaison du contrôle HDMI (p.165) après avoir raccordé les appareils compatibles avec le contrôle HDMI.

### Entrée audio TV

Sélectionne une prise d'entrée audio de l'unité à utiliser pour l'entrée audio TV lorsque « Contrôle HDMI » est réglé sur « Activé ». La source d'entrée de l'unité bascule automatiquement sur Audio TV lorsque l'entrée TV est basculée sur son syntoniseur intégré.

#### Réglages

AUDIO 1-3

#### Réglage par défaut

AUDIO 1



Lorsque le mode ARC est utilisé pour transmettre des signaux audio TV sur l'unité, vous ne pouvez pas utiliser les prises d'entrée sélectionnées pour raccorder un appareil externe car l'entrée est utilisée pour l'entrée audio TV.

## ARC

Active/désactive le mode ARC (p.167) lorsque « Contrôle HDMI » est réglé sur « Activé ».

#### Réglages

|               |                |
|---------------|----------------|
| Désactivé     | Désactive ARC. |
| <u>Activé</u> | Active ARC.    |



Normalement, vous n'avez pas à modifier ce réglage. En cas de bruits provenant des enceintes raccordées à l'unité (si les signaux audio TV émis via ARC ne sont pas pris en charge par cette dernière), réglez « ARC » sur « Désactivé » et utilisez les enceintes du téléviseur.

### Synch. en veille

Choisit d'utiliser ou non le contrôle HDMI pour lier le comportement de veille du téléviseur et de l'unité lorsque « Contrôle HDMI » est réglé sur « Activé ».

#### Réglages

|             |   |
|-------------|---|
| Désactivé   | Ne règle pas l'unité en mode veille suite à la mise hors tension du téléviseur.   |
| Activé      | Règle l'unité en mode veille suite à la mise hors tension du téléviseur.  |
| <u>Auto</u> | Règle l'unité en mode veille suite à la mise hors tension du téléviseur uniquement lorsque l'unité reçoit des signaux audio TV ou HDMI. |

## Sortie Audio

Sélectionne un appareil de sortie audio.



- Le réglage « HDMI OUT1 » n'est disponible que lorsque « Contrôle HDMI » est réglé sur « Désactivé ».
- Le réglage « HDMI OUT2 » n'est disponible que lorsque « Attribution HDMI OUT2 » (p.136) est réglé sur « Principal ».

### HDMI OUT1, HDMI OUT2

Active/désactive la sortie audio d'un téléviseur raccordé à la prise HDMI OUT 1 ou à la prise HDMI OUT 2.

#### Réglages

|                  |  |
|------------------|--|
| <u>Désactivé</u> | Désactive la sortie audio du téléviseur. |
| Activé           | Active la sortie audio du téléviseur.    |



Les prises HDMI OUT 1-2 restituent les signaux audio à 2 voies quand l'unité est sous tension.

## ■ Attente Inchangé

Indique si les vidéos ou le son (entrée via des prises HDMI) sont restitués sur le téléviseur lorsque l'unité est en mode veille. Si cette fonction est réglée sur « Activé » ou « Auto », vous pouvez utiliser les touches de sélection d'entrée (AV 1-7 et V-AUX) pour sélectionner une entrée HDMI même lorsque l'unité se trouve en mode veille (témoin de veille clignotant sur l'unité).

### Réglages

|                  |   |
|------------------|---|
| <u>Désactivé</u> | (Ce réglage n'est disponible que lorsque « Contrôle HDMI » est réglé sur « Désactivé ».)<br>Ne transmet pas de signaux vidéo/audio au téléviseur. |
| Activé           | Transmet des signaux vidéo/audio au téléviseur.<br>(L'unité consomme plus d'électricité que lorsque « Désactivé » est sélectionné.)               |
| Auto             | Transmet des signaux vidéo/audio au téléviseur. Si aucun signal n'est détecté, l'unité passe en mode d'économie d'énergie.                        |

## Réseau

Configure les réglages de réseau.



## ■ Connexion réseau

Sélectionne la méthode de connexion au réseau.

### Réglages

|                  |   |
|------------------|---|
| Câblé            | Sélectionnez cette option pour connecter l'unité à un réseau via un câble réseau disponible dans le commerce (p.39).  |
| Sans fil (Wi-Fi) | Sélectionnez cette option pour connecter l'unité à un réseau via un routeur sans fil (point d'accès). Pour en savoir plus sur les réglages, reportez-vous à la section « Connexion de l'unité à un réseau sans fil » (p.52).        |
| Wireless Direct  | Sélectionnez cette option pour connecter directement l'unité à un appareil mobile. Pour en savoir plus sur les réglages, reportez-vous à la section « Connexion directe de l'unité à un appareil mobile (Wireless Direct) » (p.57). |

## ■ Adresse IP

Configure les paramètres du réseau (tels que l'adresse IP).

### DHCP

Choisir d'utiliser ou non un serveur DHCP.

### Réglages

|               |  |
|---------------|--|
| Désactivé     | N'utilise pas un serveur DHCP. Configurez manuellement les paramètres réseau. Pour plus d'informations, reportez-vous à la section « Réglage manuel des paramètres réseau ». |
| <u>Activé</u> | Un serveur DHCP permet d'obtenir automatiquement les paramètres réseau de l'unité (tels que l'adresse IP).   |

## ■ Réglage manuel des paramètres réseau

- 1 Réglez « DHCP » sur « Désactivé ».
- 2 Utilisez les touches de curseur (▲/▼) pour sélectionner un type de paramètre et appuyez sur ENTER.

|                    |  |
|--------------------|--|
| Adresse IP         | Spécifie une adresse IP.                           |
| Masque sous réseau | Spécifie un masque sous réseau.                    |
| Passerelle déf.    | Spécifie l'adresse IP de la passerelle par défaut. |
| Serveur DNS (P)    | Spécifie l'adresse IP du serveur DNS primaire.     |
| Serveur DNS (S)    | Spécifie l'adresse IP du serveur DNS secondaire.   |

- 3 Utilisez les touches de curseur (◀/▶) pour sélectionner le caractère à modifier et touches de curseur (▲/▼) pour sélectionner une valeur.
- 4 Pour confirmer le réglage, appuyez sur ENTER.
- 5 Pour configurer un autre paramètre de réseau, recommencez les étapes 2 à 4.
- 6 Pour enregistrer les modifications, utilisez les touches de curseur pour sélectionner « OK » et appuyez sur ENTER.
- 7 Pour quitter le menu, appuyez sur ON SCREEN.

## ■ Veille du réseau

Indique si l'unité peut être mise sous tension depuis d'autres périphériques réseau (veille du réseau).

### Réglages

|           |   |
|-----------|---|
| Désactivé | Désactive la fonction de veille du réseau.  |
| Activé    | Active la fonction de veille du réseau.<br>(L'unité consomme plus d'électricité que lorsque « Désactivé » est sélectionné.)   |
| Auto      | Active la fonction de veille du réseau.<br>(Si le paramètre « Connexion réseau » est sur « Câblé », l'unité passe en mode d'économie d'énergie quand le câble réseau est déconnecté.) |



Grâce aux performances d'économie d'énergie exceptionnelles de ce produit, sa consommation électrique ne dépasse pas deux watts en mode de veille réseau.

## ■ Filtre adresse MAC

Définit le filtre Adresse MAC permettant de limiter l'accès à l'unité depuis d'autres périphériques réseau.

### Filtre

Active/désactive le filtre adresse MAC.

### Réglages

|           |  |
|-----------|--|
| Désactivé | Désactive le filtre adresse MAC.   |
| Activé    | Active le filtre adresse MAC. Dans « Adresse MAC 1-10 », indiquez les adresses MAC des périphériques réseau autorisés à accéder à l'unité. |



Le filtre adresse MAC ne concerne pas l'utilisation d'AirPlay (p.92) et de DMC (p.112).

### Adresse MAC 1-10

Indique les adresses MAC (jusqu'à 10) des périphériques réseau dont l'accès à l'unité est autorisé si l'option « Filtre » est réglée sur « Activé ».

### ■ Procédure de configuration

- 1 Utilisez les touches de curseur (▲/▼) pour sélectionner « Adresse MAC 1-5 » ou « Adresse MAC 6-10 » et appuyez sur ENTER.
- 2 Utilisez les touches de curseur (▲/▼) pour sélectionner un numéro d'adresse MAC et appuyez sur ENTER.
- 3 Utilisez les touches de curseur (◀/▶) pour sélectionner le caractère à modifier et touches de curseur (▲/▼) pour sélectionner une valeur.
- 4 Pour confirmer le réglage, appuyez sur ENTER.
- 5 Pour enregistrer les modifications, utilisez les touches de curseur pour sélectionner « OK » et appuyez sur ENTER.
- 6 Pour quitter le menu, appuyez sur ON SCREEN.



## Nom du réseau

Modifie le nom du réseau (nom de l'unité du réseau) affiché sur les autres périphériques réseau.

### Procédure de configuration

- 1 Appuyez sur ENTER pour accéder à l'écran de modification du nom.
- 2 Utilisez les touches de curseur et ENTER pour renommer et sélectionnez « SAISIR » pour confirmer la saisie.



Pour effacer l'entrée, sélectionnez « SUPPR. ».

- 3 Utilisez les touches de curseur pour sélectionner « OK » et appuyez sur ENTER.



Pour restaurer le réglage par défaut, sélectionnez « RÉINIT ».

- 4 Pour quitter le menu, appuyez sur ON SCREEN.

## Verrouillage alimentation MusicCast Link

Détermine si la mise sous tension du dispositif maître du réseau MusicCast (l'unité) entraîne aussi la mise sous tension d'autres dispositifs du réseau.

### Réglages

|                  |   |
|------------------|---|
| <u>Désactivé</u> | Désactive la fonction de verrouillage alimentation de l'unité (maître MusicCast). |
| Activé           | Active la fonction de verrouillage alimentation de l'unité (maître MusicCast).    |

## Bluetooth

Configure les réglages Bluetooth.



## Bluetooth

Active/désactive la fonction Bluetooth (p.80).

### Réglages

|               |                                  |
|---------------|----------------------------------|
| Désactivé     | Désactive la fonction Bluetooth. |
| <u>Activé</u> | Active la fonction Bluetooth.    |

## Réception audio

Configure les paramètres Bluetooth quand l'unité est utilisée comme récepteur audio Bluetooth.

## Veille Bluetooth

Détermine si la fonction permettant de mettre l'unité sous tension depuis des périphériques Bluetooth (veille Bluetooth) est activée/désactivée. Si cette fonction est réglée sur « Activé », l'unité est automatiquement mise sous tension quand vous établissez une connexion sur l'appareil Bluetooth.

### Réglages

|               |   |
|---------------|---|
| Désactivé     | Désactive la fonction de veille Bluetooth.  |
| <u>Activé</u> | Active la fonction de veille Bluetooth.<br>(L'unité consomme plus d'électricité que lorsque « Désactivé » est sélectionné.) |



Ce réglage n'est pas disponible lorsque « Veille du réseau » (p.132) est réglé sur « Désactivé ».

## Envoi audio

Configure les paramètres Bluetooth quand l'unité est utilisée comme transmetteur audio Bluetooth.

### Transmetteur

Active/désactive la fonction de transmission audio Bluetooth.

Quand cette fonction est activée, vous pouvez écouter des sources audio lues sur l'unité via des enceintes ou un casque Bluetooth (p.81).

### Réglages

|           |  |
|-----------|--|
| Désactivé | Désactive la fonction de transmission audio Bluetooth. |
| Activé    | Active la fonction de transmission audio Bluetooth.    |

## Multi-Zone

Configure les réglages de la fonction multi-zone.



### Réglage Zone principale

Configure le réglage de la zone principale.

### Renommer Zone

Change le nom de zone (pour la zone principale) qui apparaît sur l'afficheur de la face avant ou sur l'écran du téléviseur.

#### Procédure de configuration

- 1 Appuyez sur ENTER pour accéder à l'écran de modification du nom.
- 2 Utilisez les touches de curseur et ENTER pour renommer et sélectionnez « SAISIR » pour confirmer la saisie.

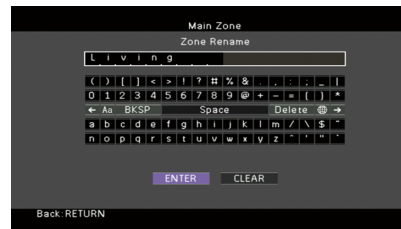

Pour effacer l'entrée, sélectionnez « SUPPR. ».

- 3 Utilisez les touches de curseur pour sélectionner « OK » et appuyez sur ENTER.



Pour restaurer le réglage par défaut, sélectionnez « RÉINIT ».

- 4 Pour quitter le menu, appuyez sur ON SCREEN.

## Réglage Zone2

Configure les réglages de la Zone2.

### Volume

Active/désactive les réglages du volume pour la sortie Zone2.

Si vous avez raccordé un amplificateur externe avec commande du volume à l'unité, désactivez les réglages du volume pour Zone2.

#### Réglages

|          |  |
|----------|--|
| Fixe     | Désactive les réglages du volume pour la sortie Zone2. |
| Variable | Active les réglages du volume pour la sortie Zone2.    |



Ce réglage n'est pas disponible en fonction du réglage « Affect. amp puiss. ».

### Volume maximum

Définit le plafond de volume pour la Zone2.

#### Plage de réglage

-30,0 dB à +15,0 dB (incréments de 5,0 dB), +16,5 dB



Ce réglage n'est disponible que lorsque « Volume » est réglé sur « Variable ».

### Volume initial

Règle le volume initial de Zone2 à la mise sous tension de l'unité.

#### Réglages

|           |   |
|-----------|---|
| Désactivé | Définit le niveau du volume au niveau où l'unité se trouvait avant sa dernière mise en veille.  |
| Activé    | Règle au niveau du Silencieux ou du volume spécifié (-80 dB à +16,5 dB, incréments de 0,5 dB).<br>(Ce réglage fonctionne uniquement lorsque le volume initial est réglé à un niveau inférieur à celui du « Volume maximum ».) |



Ce réglage n'est disponible que lorsque « Volume » est réglé sur « Variable ».

### Retard audio

Règle la synchronisation des signaux de sortie audio Zone2 de sorte que le son et l'image sont synchrones.

#### Plage de réglage

0 ms à 100 ms (incréments de 1 ms)

### Mono

Bascule entre les modes stéréo et monophonique pour la sortie Zone2.

#### Réglages

|           |                                 |
|-----------|---------------------------------|
| Désactivé | Produit un son stéréo en Zone2. |
| Activé    | Produit un son mono en Zone2.   |

### Enhancer

Active/désactive le mode Compressed Music Enhancer (p.68) pour la sortie Zone2.

#### Réglages

|           |  |
|-----------|--|
| Désactivé | Désactive le mode Compressed Music Enhancer. |
| Activé    | Active le mode Compressed Music Enhancer.    |

### Réglages tonalité

Règle le niveau des sons haute (Aigu) et basse (Grave) fréquence pour la sortie Zone2.

#### Réglages

|            |  |
|------------|--|
| Auto       | Ajuste automatiquement les niveaux de la plage de l'aigu et de la plage du grave en fonction du niveau de volume de l'unité pour produire un son clair à tous les niveaux. |
| Manuel     | Permet de régler manuellement le niveau des sons haute et basse fréquence (-6,0 à +6,0 dB, incréments de 0,5 dB).  |
| Dérivation | Ne règle pas le niveau des sons haute et basse fréquence.  |

## Extra graves

Active/désactive les réglages Extra graves pour la sortie Zone2. Quand la fonction Extra graves est active, les graves sont rehaussés, quelle que soit la taille des enceintes.

### Réglages

|                  |                                     |
|------------------|-------------------------------------|
| <u>Désactivé</u> | Désactive la fonction Extra graves. |
| Activé           | Active la fonction Extra graves.    |

## Balance

Règle l'équilibre des enceintes avant pour la sortie de la Zone2.

### Plage de réglage

-20 à 0 à +20 (valeurs négatives à gauche et positives à droite)

## Renommer Zone

Change le nom de zone (pour Zone2) qui apparaît sur l'afficheur de la face avant ou sur l'écran du téléviseur.

Vous pouvez modifier le nom de la zone de la même manière que pour « Renommer Zone » dans « Réglage Zone principale » (p.134).

## Attribution HDMI OUT2

Sélectionnez la zone pour laquelle la prise HDMI OUT 2 (ZONE OUT) est utilisée.

### Réglages

Principal, Zone2



Pour plus d'informations sur les signaux audio pouvant être restitués en Zone2, reportez-vous à la section « Sortie multi-zone » (p.165).

## Zone2 - Sortie Audio

Active/désactive la sortie audio de la prise HDMI OUT 2 quand « Attribution HDMI OUT2 » est réglé sur « Zone2 ».

|                  |  |
|------------------|--|
| Activé           | Active la sortie audio.                              |
| <u>Désactivé</u> | Désactive la sortie audio (sortie vidéo uniquement). |

## Réglage mode fête

Active/désactive le passage au mode fête (p.99).

### Choix

Cible : Zone2

### Réglages

|                |   |
|----------------|---|
| Invalider      | Désactive le passage au mode fête.  |
| <u>Valider</u> | Active le passage au mode fête. Vous pouvez activer ou désactiver le mode fête en appuyant sur PARTY sur la télécommande. |

## Fonction

Configure les fonctions qui permettent d'utiliser plus facilement l'unité.

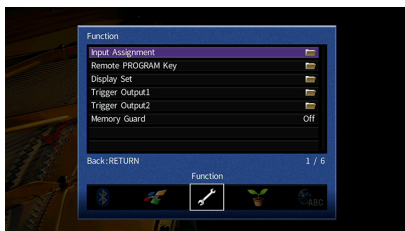

## Attribution entrée

Attribue les prises COMPONENT VIDEO, COAXIAL et OPTICAL à une autre source d'entrée.

### Procédure

Exemple : attribution de la prise OPTICAL (②) à la source d'entrée « AV 2 »

- 1 Utilisez les touches de curseur pour sélectionner la cellule à l'intersection avec « AV 2 » et « Optique » et appuyez sur ENTER.

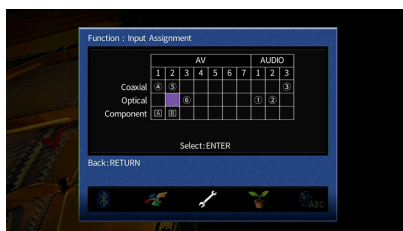

- 2 Utilisez les touches de curseur pour sélectionner « ② » et appuyez sur ENTER.

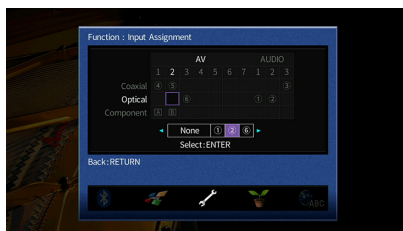

- 3 Pour quitter le menu, appuyez sur ON SCREEN.



Les prises COAXIAL et OPTICAL ne peuvent pas être attribuées à la même source d'entrée.

## Touche PROGRAM à distance

Attribue la fonction voulue aux touches PROGRAM de la télécommande.

Par exemple, quand vous sélectionnez « Sélection d'entrée », les touches PROGRAM font office de touches de sélection d'entrée.

### Réglages

|                                      |  |
|--------------------------------------|--|
| Sélection du programme DSP           | Sélectionnent un programme sonore.   |
| Sélection d'entrée                   | Sélectionnent une source d'entrée pour la lecture.   |
| Sélection NET                        | Sélectionnent une source réseau.   |
| Présélection                         | Sélectionnent un contenu enregistré (raccourci).   |
| Écran navi - 1 page vers le haut/bas | Accèdent à la page suivante ou précédente de la liste de l'écran de navigation.                                    |
| Réglage subwoofer                    | Règlent le volume du caisson de graves.  |
| Niveau dialogues                     | Règlent le volume du son des dialogues.  |
| ▲ Répéter / ▼ Aléatoire              | Sélectionnent le réglage de lecture répétée/aléatoire pour le dispositif de stockage USB ou le serveur multimédia. |

## Réglage d'affichage

Configure les réglages associés à l'afficheur de la face avant ou à l'afficheur de l'écran du téléviseur.

### Luminosité (affichage avant)

Règle la luminosité de l'afficheur de la face avant.

### Plage de réglage

-4 à 0 (supérieur pour une luminosité plus forte)



L'afficheur de la face avant peut s'éteindre si l'option « Mode ECO » (p.140) est réglée sur « Activé ».

### Message court

Choisit d'afficher ou non les messages courts sur l'écran du téléviseur lorsque l'unité fonctionne (comme la sélection d'entrée et le réglage du volume).

### Réglages

|           |  |
|-----------|--|
| Activé    | Affiche les messages courts sur l'écran du téléviseur.       |
| Désactivé | N'affiche pas les messages courts sur l'écran du téléviseur. |

## Fond d'écran

Sélectionne l'image à utiliser comme fond d'écran sur le téléviseur.

### Réglages

|              |  |
|--------------|--|
| <u>Piano</u> | Affiche une image de piano sur l'écran du téléviseur lorsqu'il n'y a aucun signal vidéo.   |
| Fond gris    | Affiche un fond d'écran gris sur l'écran de téléviseur lorsqu'il n'y a aucun signal vidéo. |

## Sortie déclencheur1, Sortie déclencheur2

Permet de régler la prise TRIGGER OUT 1-2 pour qu'elle fonctionne de manière synchronisée avec l'état d'alimentation de chaque zone ou du basculement d'entrée.

## Mode déclencheur

Spécifie la condition de la prise TRIGGER OUT à utiliser.

### Réglages

|                     |   |
|---------------------|---|
| <u>Alimentation</u> | La prise TRIGGER OUT fonctionne de manière synchronisée avec l'état d'alimentation de la zone spécifiée à l'aide de « Zone destination ».   |
| Source              | La prise TRIGGER OUT fonctionne de manière synchronisée avec le basculement d'entrée de la zone spécifiée à l'aide de « Zone destination ».<br>Un signal électronique est transmis en fonction du réglage effectué dans « Source ». |
| Manuel              | Sélectionnez cette option pour changer manuellement le niveau de sortie de la transmission du signal électronique avec « Manuel ».  |

### Source

Spécifie le niveau de sortie du signal électronique transmis avec chaque basculement de l'entrée lorsque « Mode déclencheur » est réglé sur « Source ».

### Choix

AV 1-7, VIDEO AUX, AUDIO 1-3, PHONO, TUNER, (sources réseau), Bluetooth, USB

### Réglages

|             |   |
|-------------|---|
| Bas         | Arrête la transmission du signal électronique lorsque vous basculez sur la source d'entrée spécifiée dans cette option. |
| <u>Haut</u> | Transmet le signal électronique lorsque vous basculez sur la source d'entrée spécifiée dans cette option.               |

## Manuel

Change manuellement le niveau de sortie de la transmission du signal électronique lorsque « Mode déclencheur » est réglé sur « Manuel ». Ce réglage peut également être utilisé pour confirmer le fonctionnement correct de l'appareil externe raccordé via la prise TRIGGER OUT.

### Choix

|             |  |
|-------------|--|
| Bas         | Arrête la transmission du signal électronique. |
| <u>Haut</u> | Transmet le signal électronique.               |

## Zone destination

Spécifie la zone avec laquelle la prise TRIGGER OUT fonctionne en synchronisation.

### Réglages

|             |  |
|-------------|--|
| Principale  | Lorsque « Mode déclencheur » est réglé sur « Alimentation », la transmission du signal électronique est synchronisée avec l'état de l'alimentation de la zone principale.<br>Lorsque « Mode déclencheur » est réglé sur « Source », la transmission du signal électronique est synchronisée avec le basculement de l'entrée dans la zone principale.                   |
| Zone2       | Lorsque « Mode déclencheur » est réglé sur « Alimentation », la transmission du signal électronique est synchronisée avec l'état de l'alimentation de Zone2.<br>Lorsque « Mode déclencheur » est réglé sur « Source », la transmission du signal électronique est synchronisée avec le basculement de l'entrée de Zone2.   |
| <u>Tout</u> | Lorsque « Mode déclencheur » est réglé sur « Alimentation », la transmission du signal électronique est synchronisée avec l'état de l'alimentation de la zone principale ou Zone2.<br>Lorsque « Mode déclencheur » est réglé sur « Source », la transmission du signal électronique est synchronisée avec le basculement de l'entrée dans la zone principale ou Zone2. |

## Protect. mém.

Évite la modification accidentelle des réglages.

### Réglages

|           |   |
|-----------|---|
| Désactivé | Ne protège pas les réglages.  |
| Activé    | Protège les réglages jusqu'à ce que « Désactivé » soit sélectionné. |



Lorsque l'option « Protect. mém. » est réglée sur « Activé », l'icône de verrouillage (🔒) s'affiche sur l'écran de menu.

Icône

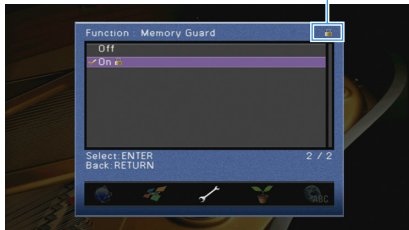

## ECO

Configure les réglages de l'alimentation.



## Veille Automatique

Règle la durée préalable à la mise en veille automatique. Si vous n'utilisez pas l'unité ou qu'elle ne reçoit aucun signal pendant la durée spécifiée, elle passe automatiquement en mode veille.

### Réglages

|   |   |
|---|---|
| Désactivé                               | Ne règle pas automatiquement l'unité en mode veille.  |
| 20 Minutes                              | Active le mode de veille de l'unité si celle-ci ne reçoit aucun signal ou si vous n'utilisez aucune commande pendant 20 minutes.  |
| 2 Heures, 4 Heures, 8 Heures, 12 Heures | Règle l'unité en mode veille lorsque vous ne l'avez pas utilisée pendant la durée spécifiée. Par exemple, lorsque « 2 Heures » est sélectionné, l'unité passe en mode veille après 2 heures de non-utilisation. |

### Réglage par défaut

Modèles pour le Royaume-Uni, l'Europe et la Russie : 20 Minutes

Autres modèles : Désactivé



Juste avant que l'unité ne passe en mode veille, le message « AutoPowerStdby » s'affiche et un compte à rebours démarre sur l'afficheur de la face avant.

## Consultation des informations relatives à l'unité (menu Information)

Vous pouvez consulter les informations relatives à l'unité à l'aide de l'écran du téléviseur.



Si un nouveau microprogramme est disponible,  (icône du courrier) apparaît en haut à droite de « Information ». Pour plus d'informations, reportez-vous à la section « Mise à jour du microprogramme de l'unité via le réseau » (p.147).

- 1 Appuyez sur ON SCREEN.
- 2 Utilisez les touches de curseur pour sélectionner « Information » et appuyez sur ENTER.

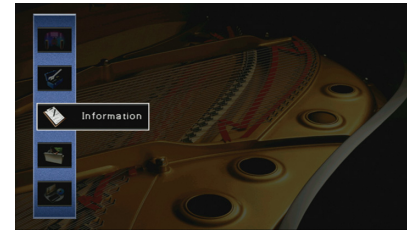

- 3 Utilisez les touches de curseur (◀/▶) pour sélectionner un type d'information.

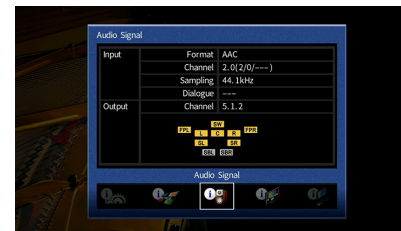

- 4 Pour quitter le menu, appuyez sur ON SCREEN.

## Mode ECO

Active/désactive le mode ECO (économie d'énergie).

Vous pouvez réduire la consommation électrique de l'unité en réglant « Mode ECO » sur « Activé ». Après le réglage, veillez à appuyer sur ENTER pour redémarrer l'unité.

### Réglages

|           |                        |
|-----------|------------------------|
| Désactivé | Désactive le mode ECO. |
| Activé    | Active le mode ECO.    |



- Lorsque l'option « Mode ECO » est réglée sur « Activé », l'afficheur de la face avant peut s'éteindre.
- Si vous voulez augmenter le volume du son, réglez « Mode ECO » sur « Désactivé ».

## Language

Sélectionne une langue pour le menu affiché à l'écran.

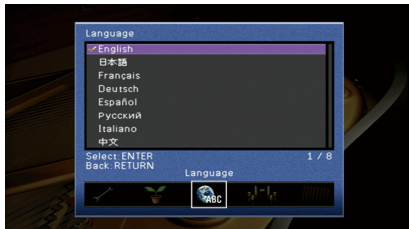

### Réglages

Anglais, japonais, français, allemand, espagnol, russe, italien, chinois



Les informations affichées sur la face avant sont exclusivement présentées en anglais.



## Types d'informations

Le menu Information affiche les informations suivantes.

### ■ Signal audio

Affiche les informations relatives au signal audio actuel.

|        |          |   |
|--------|----------|---|
| Entrée | Format   | Format audio du signal d'entrée   |
|        | Voie     | Nombre de voies de source dans le signal d'entrée (avant/surround/LFE)<br>Par exemple, la mention « 5.1 (3/2/0.1) » indique 5.1 voies au total (3 voies avant, 2 voies d'ambiance et LFE).                                |
|        | Échant.  | Nombre d'échantillons par seconde du signal numérique d'entrée  |
|        | Dialogue | Niveau de normalisation de dialogue du signal à trains binaires d'entrée  |
| Sortie | Voie     | Le nombre de voies de sortie de signal (« 5.1.2 » désigne par exemple un « système 5.1 voies standard plus 2 voies pour le champ sonore au-dessus de l'auditeur ») et les bornes d'enceintes où ces signaux sont transmis |



- Même lorsque l'unité est réglée directement sur des signaux à trains binaires de sortie, le signal peut être converti en fonction des spécifications et des réglages de l'appareil de lecture.
- Certaines informations peuvent ne pas être disponibles en fonction du type de signal.

### ■ Signal vidéo

Affiche les informations relatives au signal vidéo actuel.

|                    |  |
|--------------------|--|
| Signal HDMI        | Présence ou absence de sortie/entrée de signal HDMI                                |
| Résolution HDMI    | Résolutions du signal d'entrée (analogique ou HDMI) et du signal de sortie (HDMI). |
| Résolution analog. | Résolutions des signaux d'entrée (analogiques)                                     |

### ■ Moniteur HDMI

Affiche des informations concernant les téléviseurs raccordés aux prises HDMI OUT.

Utilisez les touches de curseur (▲/▼) pour basculer entre « OUT1 » et « OUT2 ».

|                  |  |
|------------------|--|
| Interface        | Interface TV                                   |
| Résolution vidéo | Résolutions prises en charge par le téléviseur |

### ■ Réseau

Affiche les informations réseau sur l'unité.

#### (Quand vous utilisez une connexion réseau câblée ou sans fil [Wi-Fi])

|                        |  |
|------------------------|--|
| Adresse IP             | Adresse IP   |
| Masque sous réseau     | Masque sous réseau   |
| Passerelle déf.        | Adresse IP de la passerelle par défaut   |
| Serveur DNS (P)        | Adresse IP du serveur DNS primaire   |
| Serveur DNS (S)        | Adresse IP du serveur DNS secondaire   |
| Adresse MAC (Ethernet) | Adresse MAC  |
| Adresse MAC (Wi-Fi)    | Adresse MAC  |
| Nom du réseau          | Nom du réseau (nom de l'unité sur le réseau) (p.133)                                   |
| Réseau MusicCast       | État de la connexion réseau MusicCast  |
| Câblé/Sans fil         | État de la connexion câblée ou sans fil  |
| SSID                   | (Quand vous utilisez une connexion réseau sans fil [Wi-Fi])<br>SSID du réseau sans fil |

## (Quand vous utilisez Wireless Direct)

|                     |                                       |
|---------------------|---------------------------------------|
| SSID                | SSID du réseau sans fil               |
| Sécurité            | Méthode de sécurité                   |
| Clé sécurité        | Clé sécurité                          |
| Adresse IP          | Adresse IP                            |
| Masque sous réseau  | Masque sous réseau                    |
| Adresse MAC (Wi-Fi) | Adresse MAC                           |
| Réseau MusicCast    | État de la connexion réseau MusicCast |
| Connexion réseau    | Indication « Wireless Direct »        |

## ■ Système

Affiche les informations système sur l'unité.

|                      |   |
|----------------------|---|
| ID télécommande      | Réglage de l'ID de télécommande de l'unité (p.144)  |
| Format TV            | Type de signal vidéo de l'unité (p.144)   |
| Impédance d'enceinte | Réglage de l'impédance des enceintes de l'unité (p.143)   |
| Pas de fréq.tuner    | (Modèle pour l'Asie et modèle Standard uniquement)<br>Réglage de la fréquence de syntonisation FM/AM de l'unité (p.144) |
| ID système           | Numéro d'ID système   |
| Vers. Firmware       | Version du microprogramme installée sur l'unité   |



Si l'unité détecte une version plus récente du microprogramme sur le réseau,  (icône de message) s'affiche en haut à droite des icônes « Information » et « Système », et le message correspondant s'affiche sur cet écran. Vous pouvez mettre à jour le microprogramme de l'unité en appuyant sur ENTER à l'écran et en suivant la procédure indiquée dans la section « Mise à jour du microprogramme de l'unité via le réseau » (p.147).

## ■ Multi-Zone

Affiche des informations sur Zone2.

|        |   |
|--------|---|
| Entrée | Source d'entrée sélectionnée pour Zone2 |
| Volume | Le volume pour la Zone2                 |

## Configuration des paramètres du système (menu ADVANCED SETUP)

Configurez les paramètres du système de l'unité à l'aide de l'afficheur de la face avant.

- 1 Faites passer l'unité en mode veille.
- 2 Tout en appuyant sur STRAIGHT sur le panneau avant et en maintenant cette pression, appuyez sur MAIN ZONE .

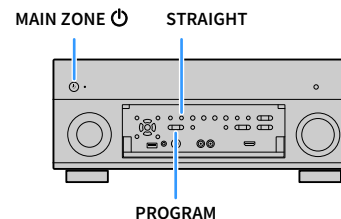

- 3 Appuyez sur PROGRAM pour sélectionner un élément.
- 4 Appuyez sur STRAIGHT pour sélectionner un réglage.
- 5 Appuyez sur MAIN ZONE  pour faire basculer l'unité en mode veille et remettez-la sous tension.

Les nouveaux réglages prennent effet.

## Éléments du menu ADVANCED SETUP



Les réglages par défaut sont soulignés.

| Élément        | Fonction   | Page |
|----------------|--|------|
| SPEAKER IMP.   | Change le réglage de l'impédance des enceintes.  | 143  |
| REMOTE SENSOR  | Met le capteur de télécommande de l'unité principale sous/hors tension.  | 143  |
| REMOTE ID      | Sélectionne le code de télécommande de l'unité.  | 144  |
| TUNER FRQ STEP | (Modèles standard et destinés au Brésil et à l'Asie uniquement)<br>Change le réglage de la fréquence de syntonisation FM/AM. | 144  |
| TV FORMAT      | Bascule le type de signal vidéo.   | 144  |
| MONITOR CHECK  | Supprime la limite de sortie vidéo HDMI.   | 144  |
| 4K MODE        | Sélectionne le format de signal HDMI 4K (60 Hz/50 Hz).   | 145  |
| DTS MODE       | Modifie le réglage de notification de format DTS.  | 145  |
| RECOV./BACKUP  | Crée une sauvegarde des réglages de l'unité sur le PC ou récupère les réglages à partir de la sauvegarde.                    | 145  |
| INITIALIZE     | Restaure les réglages par défaut.  | 146  |
| FIRM. UPDATE   | Met à jour le microprogramme.  | 146  |
| VERSION        | Vérifie la version du microprogramme actuellement installé sur l'unité.  | 146  |

## Modification du réglage de l'impédance des enceintes (SPEAKER IMP.)



Changez les réglages de l'impédance d'enceinte de l'unité en fonction de l'impédance des enceintes raccordées.

### Réglages

|                |  |
|----------------|--|
| <u>6 Ω MIN</u> | Sélectionnez cette option lorsque des enceintes 6 ohms sont raccordées à l'unité. Vous pouvez également utiliser des enceintes 4 ohms comme enceintes avant. |
| <u>8 Ω MIN</u> | Sélectionnez cette option lorsque des enceintes 8 ohms ou plus sont raccordées à l'unité.  |

## Mise sous/hors tension du capteur de télécommande (REMOTE SENSOR)



Mettez le capteur de télécommande de l'unité principale sous/hors tension. Lorsque le capteur de télécommande est hors tension, vous ne pouvez pas commander l'appareil à partir de la télécommande.

### Réglages

|           |  |
|-----------|--|
| <u>ON</u> | Met le capteur de télécommande sous tension. |
| OFF       | Met le capteur de télécommande hors tension. |

## Sélection de l'ID de télécommande (REMOTE ID)



Modifiez le code de télécommande de l'unité de sorte qu'il corresponde au code de la télécommande (par défaut : ID1). Lors de l'utilisation de plusieurs Amplis-tuners audio-vidéo Yamaha, vous pouvez régler chaque télécommande avec un seul ID de commande pour leur récepteur correspondant.

### Réglages

ID1, ID2

#### ■ Changement du code de la télécommande

- 1 Pour sélectionner ID1, maintenez les touche de curseur (◀) et SCENE1 enfoncées simultanément pendant 3 secondes.  
Pour sélectionner ID2, maintenez les touche de curseur (◀) et SCENE2 enfoncées simultanément pendant 3 secondes.

## Changement du réglage de la fréquence de syntonisation FM/AM (TUNER FRQ STEP)

(Modèles standard et destinés au Brésil et à l'Asie uniquement)



Modifiez le réglage de la fréquence de syntonisation FM/AM de l'unité en fonction de votre pays ou de votre région.

### Réglages

|                 |  |
|-----------------|--|
| FM100/AM10      | Sélectionnez cette option lorsque vous souhaitez régler la fréquence FM par pas de 100 kHz et la fréquence AM par pas de 10 kHz. |
| <u>FM50/AM9</u> | Sélectionnez cette option lorsque vous souhaitez régler la fréquence FM par pas de 50 kHz et la fréquence AM par pas de 9 kHz.   |

## Modification du type de signal vidéo (TV FORMAT)



Basculez le type de signal vidéo de l'unité de sorte qu'il corresponde au format de votre téléviseur.

### Réglages

NTSC, PAL

#### Réglage par défaut

Modèles standard et destinés aux États-Unis, au Canada, à la Corée et au Brésil : NTSC

Autres modèles : PAL

## Suppression de la limite de sortie vidéo HDMI (MONITOR CHECK)



L'unité détecte automatiquement les résolutions prises en charge par un téléviseur raccordé via la prise HDMI OUT.

Désactivez la fonction de vérification du moniteur lorsque vous souhaitez définir une résolution dans « Résolution » (p.129) si l'unité ne peut pas détecter la résolution du téléviseur ou si vous voulez définir une résolution différente de celle détectée.

### Réglages

|            |   |
|------------|---|
| <u>YES</u> | Active la fonction de vérification du moniteur. (Transmet des signaux vidéo avec une résolution prise en charge par le téléviseur uniquement.)                      |
| SKIP       | Désactive la fonction de vérification du moniteur. (Transmet des signaux vidéo avec une résolution spécifiée, quelle que soit la compatibilité avec le téléviseur.) |



Réinitialisez le réglage sur « YES » si l'unité ne fonctionne plus suite à l'impossibilité d'afficher des vidéos à partir de cet appareil sur le téléviseur après avoir réglé la fonction « MONITOR CHECK » sur « SKIP ».

## Sélection du format de signal HDMI 4K (4K MODE)



Sélectionne le format des signaux reçus/transmis par l'unité quand un téléviseur et un dispositif de lecture compatibles HDMI 4K sont connectés à l'unité.

### Réglages

|               |  |
|---------------|--|
|               | Signaux d'entrée/de sortie 4K indiqués dans le tableau ci-dessous.   |
| <u>MODE 1</u> | Selon l'appareil connecté ou les câbles HDMI utilisés, il se pourrait que l'image ne s'affiche pas correctement. Dans ce cas, sélectionnez « MODE 2 ». |
| MODE 2        | Signaux d'entrée/de sortie 4K indiqués dans le tableau ci-dessous.   |

### Format

|                  |             | MODE 1 |         |         | MODE 2 |         |         |
|------------------|-------------|--------|---------|---------|--------|---------|---------|
|                  |             | 8 bits | 10 bits | 12 bits | 8 bits | 10 bits | 12 bits |
| 4K/60, 50 Hz     | RGB 4:4:4   | ✓      | —       | —       | —      |         |         |
|                  | YCbCr 4:4:4 | ✓      | —       | —       | —      |         |         |
|                  | YCbCr 4:2:2 | ✓      |         |         | —      |         |         |
|                  | YCbCr 4:2:0 | ✓      |         |         | ✓      | —       |         |
| 4K/30, 25, 24 Hz | RGB 4:4:4   | ✓      |         |         | ✓      | —       |         |
|                  | YCbCr 4:4:4 | ✓      |         |         | ✓      | —       |         |
|                  | YCbCr 4:2:2 | ✓      |         |         | ✓      |         |         |



- When "MODE 1" is selected, use a Premium High Speed HDMI Cable or Premium High Speed Cable with Ethernet.
- Indépendamment du réglage, les signaux 4K sont reçus comme « MODE 2 » pour la prise VIDEO AUX (HDMI IN).

## Modification du réglage de notification de format DTS (DTS MODE)



Modifie le réglage de notification de format DTS.

Ce réglage communique à l'appareil vidéo (tel qu'un lecteur BD/DVD) les formats DTS pris en charge par l'unité.

### Réglages

|               |   |
|---------------|---|
|               | Ce mode est conforme à la norme DTS:X.<br>Sélectionnez ce réglage en temps normal.  |
| <u>MODE 1</u> |   |
|               | Sélectionnez ce réglage si l'appareil vidéo (comme un lecteur BD/DVD) ne transmet pas correctement un signal DTS, même quand l'appareil lit un contenu DTS-HD ou DTS:X. |
| MODE 2        |   |

## Sauvegarde/récupération des réglages (RECOV./BACKUP)



Crée une sauvegarde des réglages de l'unité sur le PC ou récupère les réglages à partir de la sauvegarde.

### ■ Processus de sauvegarde/récupération

- 1 Appuyez à plusieurs reprises sur STRAIGHT pour sélectionner « BACKUP » ou « RECOVERY » et appuyez sur INFO pour lancer le processus.

#### Choix

|          |   |
|----------|---|
| BACKUP   | Crée une sauvegarde des réglages de l'unité sur le PC dans la mémoire interne.  |
| RECOVERY | Récupère les réglages de l'unité à partir de la sauvegarde (disponible uniquement lorsqu'une sauvegarde a été créée). |

#### Remarque

- Ne mettez pas l'unité hors tension pendant le processus de récupération. Cela risquerait de compromettre la restauration correcte des réglages.
- La sauvegarde ne contient pas d'informations concernant l'utilisateur (compte d'utilisateur, mot de passe, etc.).

## Restauration des réglages par défaut (INITIALIZE)



Restaure les réglages par défaut de l'unité.

### Choix

|        |  |
|--------|--|
| VIDEO  | Restaure les réglages par défaut pour les configurations de vidéo. |
| ALL    | Restaure les réglages par défaut de l'unité.                       |
| CANCEL | Ne procède pas à l'initialisation.                                 |

## Mise à jour du microprogramme (FIRM. UPDATE)



De nouveaux microprogrammes proposant des fonctions supplémentaires ou des améliorations du produit seront publiés le cas échéant. Les mises à jour peuvent être téléchargées à partir du site Web de Yamaha. Si l'unité est connectée à Internet, vous pouvez télécharger le microprogramme via le réseau. Pour plus de détails, reportez-vous aux informations fournies avec les mises à jour.

### ■ Procédure de mise à jour du microprogramme

N'effectuez pas cette procédure à moins que la mise à jour du microprogramme soit nécessaire. Veuillez également à lire les informations fournies avec les mises à jour avant de mettre le microprogramme à jour.

- 1 Appuyez à plusieurs reprises sur STRAIGHT pour sélectionner « USB » ou « NETWORK » et appuyez sur INFO pour lancer la mise à jour du microprogramme.

### Choix

|         |   |
|---------|---|
| USB     | Mettez à jour le microprogramme à l'aide d'un dispositif de stockage USB. |
| NETWORK | Mettez à jour le microprogramme via le réseau.                            |



Si l'unité détecte un microprogramme plus récent sur le réseau, le message correspondant s'affiche une fois que vous appuyez sur ON SCREEN. Dans ce cas, vous pouvez également mettre à jour le microprogramme de l'unité en suivant la procédure indiquée dans « Mise à jour du microprogramme de l'unité via le réseau » (p.147).

## Vérification de la version du microprogramme (VERSION)



Vérifiez la version du microprogramme actuellement installé sur l'unité.



- Vous pouvez également vérifier la version du microprogramme grâce à l'option « Système » (p.142) du menu « Information ».
- Il se pourrait que vous deviez attendre un moment avant que la version du microprogramme ne s'affiche.

# Mise à jour du microprogramme de l'unité via le réseau

De nouveaux microprogrammes proposant des fonctions supplémentaires ou des améliorations du produit seront publiés le cas échéant. Si l'unité est connectée à Internet, vous pouvez télécharger le microprogramme via le réseau et le mettre à jour.

## Remarque

- N'utilisez pas l'unité et ne déconnectez pas le câble d'alimentation ou le câble réseau lors de la mise à jour du microprogramme. La mise à jour peut prendre environ 20 minutes ou plus (en fonction de votre débit Internet).
- Si l'unité est connectée au réseau sans fil, il se peut que la mise à jour réseau ne soit pas possible, suivant la connexion réseau utilisée. Dans ce cas, mettez à jour le microprogramme à l'aide du dispositif de stockage USB (p.146).
- Pour plus de détails sur la mise à jour, surfez sur le site Internet de Yamaha.



- Vous pouvez aussi mettre à jour le microprogramme à l'aide du dispositif de stockage USB depuis le menu « ADVANCED SETUP » (p.146).
- Le témoin de mise à jour du microprogramme (p.12) sur l'afficheur de la face avant s'allume quand une mise à jour du microprogramme est disponible via le réseau.

Si le message suivant s'affiche lorsque vous appuyez sur ON SCREEN, une mise à jour de microprogramme est disponible.

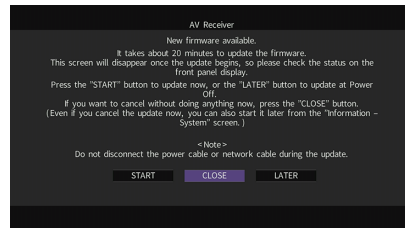

Touches de curseur  
ENTER

## Mise à jour immédiate du microprogramme de l'unité

- 1 Lisez la description qui s'affiche à l'écran.
- 2 Pour commencer la mise à jour du microprogramme, utilisez les touches de curseur pour sélectionner « DÉMARRER » et appuyez sur ENTER.
- 3 Si « UPDATE SUCCESS PLEASE POWER OFF! » apparaît sur l'afficheur de la face avant, appuyez sur MAIN ZONE  situé sur le panneau avant.

La mise à jour du microprogramme est terminée.



Pour annuler la procédure à ce stade sans modifier aucun réglage, sélectionnez « FERM. ».  (icône de message) s'affiche alors en haut à droite des icônes « Information » et « Système », et un message s'affiche sur l'écran « Système » (p.142). Vous pouvez mettre à jour le microprogramme de l'unité en appuyant sur ENTER dans l'écran « Système ».

Icône Information

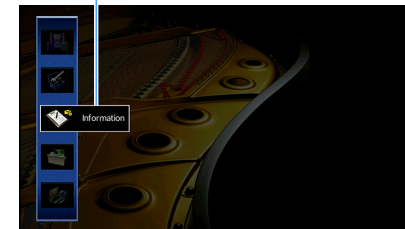

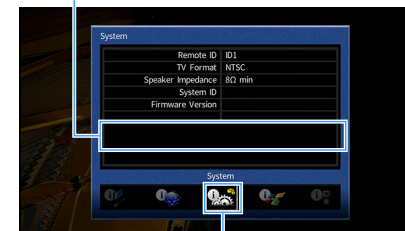

Message

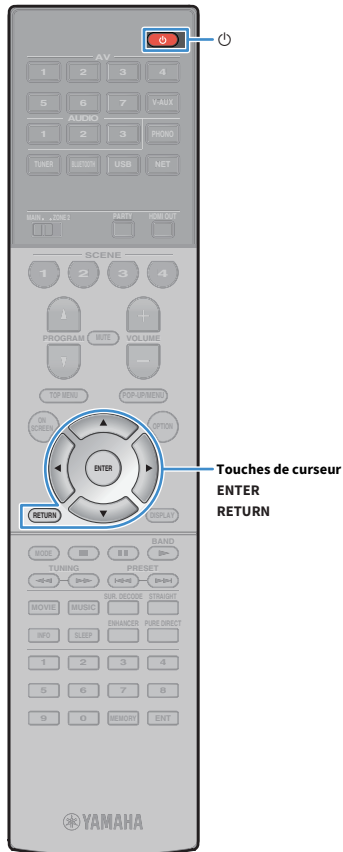

Icône Système

## Mise à jour du microprogramme de l'unité à la mise hors tension



- 1 Lisez la description qui s'affiche à l'écran.
- 2 Pour programmer la mise à jour du microprogramme à la mise hors tension, utilisez les touches de curseur pour sélectionner « PLUS TARD » et appuyez sur ENTER.
- 3 Appuyez sur  (alimentation de l'unité) pour mettre l'unité hors tension.

Le message suivant apparaît sur l'afficheur de la face avant.

Témoin de mise à jour du microprogramme (clignote)



L'unité est automatiquement mise hors tension sans exécution de la mise à jour du microprogramme 2 minutes après l'étape 3.

- 4 Pour lancer la mise à jour du microprogramme, appuyez sur ENTER.



- Pour annuler la mise à jour du microprogramme et mettre l'unité hors tension, appuyez sur RETURN.
- Vous pouvez aussi lancer la mise à jour du microprogramme en appuyant sur INFO sur le panneau avant.
- L'unité se met hors tension sans exécution de la mise à jour du microprogramme si vous l'éteignez avec AV CONTROLLER ou MusicCast CONTROLLER.

Quand la mise à jour du microprogramme est terminée, l'unité se met automatiquement hors tension.



## Foire aux questions

### **Le nouveau système d'enceintes ne produit pas un équilibre sonore idéal...**

Si vous avez changé les enceintes ou que vous possédez un nouveau système d'enceintes, utilisez « Réglage Auto » pour optimiser à nouveau les réglages des enceintes (p.43). Si vous souhaitez procéder à des réglages manuels, utilisez l'option « Réglage manuel » du menu « Réglage » (p.123).

### **Nous avons des enfants en bas âge et nous voulons définir des limites de volume...**

Si un enfant actionne accidentellement les boutons de réglage de l'unité principale ou de la télécommande, le volume risque d'augmenter brutalement. Cela peut également provoquer des blessures ou endommager l'unité ou les enceintes. Nous vous conseillons d'utiliser l'option « Volume maximum » du menu « Réglage » pour régler le niveau de volume maximum de l'unité à l'avance (p.127). Vous pouvez également régler le volume maximum pour Zone2 (p.127).

### **Il arrive qu'à la mise sous tension de l'unité, le son soit très fort...**

Par défaut, le volume est automatiquement réglé au niveau auquel l'unité se trouvait lorsqu'elle est passée en mode veille pour la dernière fois. Pour régler un niveau de volume fixe, utilisez l'option « Volume initial » du menu « Réglage » pour sélectionner le volume à appliquer lors de la mise sous tension du récepteur (p.128). Vous pouvez également régler le volume initial pour Zone2 (p.128).

### **Les différences de volume lors du changement des sources d'entrée nous dérangent...**

Vous pouvez corriger ces différences de niveau entre les sources d'entrée avec la fonction « Réglage entrée » du menu « Option » (p.109).

### **J'ai effectué les raccordements HDMI, mais le contrôle HDMI ne fonctionne pas du tout...**

Pour utiliser le contrôle HDMI, vous devez procéder au réglage de la liaison du contrôle HDMI (p.165). Une fois que vous avez raccordé les appareils compatibles avec le contrôle HDMI (tels que des lecteurs BD/DVD) à l'unité, activez le contrôle HDMI sur chaque appareil et procédez

au réglage de la liaison du contrôle HDMI. Ce réglage est nécessaire chaque fois que vous ajoutez un nouvel appareil compatible avec le contrôle HDMI à votre système. Pour plus d'informations sur le fonctionnement du contrôle HDMI entre votre téléviseur et les appareils de lecture, reportez-vous au mode d'emploi de chaque appareil.

### **Je souhaite désactiver l'affichage de messages à l'écran lorsque l'unité fonctionne...**

Par défaut, les messages courts s'affichent sur l'écran du téléviseur lorsque l'unité fonctionne (comme la sélection d'entrée et le réglage du volume). Si les messages courts vous dérangent lorsque vous regardez un film ou du sport, configurez « Message court » (p.137) dans le menu « Réglage » pour désactiver leur affichage.

### **Comment éviter la modification accidentelle des réglages...**

Vous pouvez protéger les réglages configurés sur l'unité (comme les réglages d'enceintes) en utilisant l'option « Protect. mém. » du menu « Réglage » (p.139).

### **La télécommande de l'unité commande simultanément l'unité et un autre appareil Yamaha...**

Lorsque vous utilisez plusieurs appareils Yamaha, la télécommande peut actionner un autre produit Yamaha ou une autre télécommande peut fonctionner sur l'unité. Dans ce cas, enregistrez un code de télécommande différent pour les appareils que vous souhaitez commander à l'aide de chaque télécommande (p.144).

### **Je souhaite pouvoir lire des contenus vidéo/audio sur l'appareil vidéo même quand l'unité est en mode veille...**

Si un appareil vidéo est raccordé à l'unité via HDMI, vous pouvez restituer des contenus vidéo/audio de la source en question sur le téléviseur, même quand l'unité est en veille. Pour utiliser cette fonction, réglez l'option « Attente Inchangé » (p.131) du menu « Réglage » sur « Activé » ou « Auto ». Vous pouvez aussi changer de source d'entrée avec la télécommande de l'unité quand cette fonction est activée.

## Guide de dépannage

Reportez-vous au tableau suivant si l'unité ne fonctionne pas convenablement.

Si l'anomalie constatée n'est pas mentionnée, ou encore si les actions correctives suggérées sont sans effet, mettez l'unité hors tension, débranchez la fiche du câble d'alimentation et prenez contact avec le revendeur ou le centre d'entretien Yamaha agréé.

### Vérifiez tout d'abord les points suivants :

- 1** Les câbles d'alimentation de l'unité, du téléviseur et des appareils de lecture (tels que des lecteurs BD/DVD) sont correctement raccordés aux prises secteur.
- 2** L'unité, le caisson de graves, le téléviseur et les appareils de lecture (tels que les lecteurs BD/DVD) sont sous tension.
- 3** Les connecteurs de chaque câble sont correctement insérés dans les prises de chaque appareil.

### Alimentation, système et télécommande

| Anomalies  | Causes possibles  | Actions correctives   |
|--|---|---|
| <b>L'alimentation n'est pas activée.</b>                                     | Le circuit de protection a été activé trois fois de suite. Si tel est le cas, le témoin de veille clignote lorsque vous essayez de mettre l'unité sous tension.   | Par mesure de protection, la fonction de mise sous tension est désactivée. Contactez votre revendeur ou le centre d'entretien Yamaha le plus proche pour demander la réparation.  |
| <b>L'alimentation n'est pas désactivée.</b>                                  | Le microprocesseur interne s'est figé en raison d'une décharge électrique externe (provoquée par un orage ou une décharge d'électricité statique), ou d'une baisse importante de la tension d'alimentation. | Sur le panneau avant, maintenez MAIN ZONE (⏻) enfoncé pendant plus de 10 secondes pour initialiser et redémarrer l'unité. (Si le problème persiste, débranchez le cordon d'alimentation de la prise de courant puis rebranchez-le.) |
| <b>L'alimentation est immédiatement désactivée (mode de mise en veille).</b> | L'unité a été mise sous tension pendant un court-circuit au niveau d'un câble d'enceinte.   | Torsadez solidement les fils nus de chaque câble d'enceinte et raccordez l'unité et les enceintes (p.25).   |
| <b>L'unité passe automatiquement en mode veille.</b>                         | La minuterie a fonctionné.  | Mettez l'unité sous tension et reprenez la lecture.   |
|  | La fonction de mise en veille automatique s'est enclenchée car l'unité n'a pas été utilisée pendant la durée spécifiée.   | Pour désactiver la fonction de mise en veille automatique, réglez l'option « Veille Automatique » du menu « Réglage » sur « Désactivé » (p.139).  |
|  | Le réglage de l'impédance des enceintes est incorrect.  | Réglez l'impédance afin qu'elle corresponde à vos enceintes (p.143).  |
|  | Le circuit de protection a été activé du fait d'un court-circuit.   | Torsadez solidement les fils nus de chaque câble d'enceinte et raccordez l'unité et les enceintes (p.25).   |
|  | Le circuit de protection a été activé car le volume de l'unité est trop élevé.  | Baissez le volume. Si « Mode ECO » dans le menu « Réglage » est réglé sur « Activé », réglez-le sur « Désactivé » (p.140).  |

| Anomalies   | Causes possibles  | Actions correctives   |
|---|---|---|
| <b>L'unité ne réagit pas.</b>                         | Le microprocesseur interne s'est figé en raison d'une décharge électrique externe (provoquée par un orage ou une décharge d'électricité statique), ou d'une baisse importante de la tension d'alimentation. | Sur le panneau avant, maintenez MAIN ZONE (⏻) enfoncé pendant plus de 10 secondes pour initialiser et redémarrer l'unité. (Si le problème persiste, débranchez le cordon d'alimentation de la prise de courant puis rebranchez-le.) |
| <b>La télécommande ne fonctionne pas sur l'unité.</b> | L'unité se trouve hors du rayon d'action.   | Utilisez la télécommande dans le rayon d'action (p.6).  |
|   | Les piles sont usagées.   | Remplacez les piles.  |
|   | Le capteur de la télécommande de l'unité est exposé à la lumière directe du soleil ou d'un éclairage puissant.  | Réglez l'angle d'éclairage ou repositionnez l'unité.  |
|   | (Modèles pour la Chine, la Corée, le Royaume-Uni, l'Europe et la Russie uniquement)<br>La télécommande est réglée pour commander des appareils externes.  | Appuyez sur RECEIVER pour contrôler l'unité depuis la télécommande (la touche s'allume en orange).  |
|   | Le code de télécommande de l'unité et celui de la télécommande ne sont pas identiques.  | Modifiez le code de télécommande de l'unité ou celui de la télécommande (p.144).  |
|   | Le capteur de télécommande de l'unité principale est désactivé.   | Réglez l'option « REMOTE SENSOR » du menu « ADVANCED SETUP » sur « ON » (p.143).  |

## Audio

| Anomalies  | Causes possibles  | Actions correctives  |
|--|---|--|
| <b>Absence de son.</b>                           | Une autre source d'entrée est sélectionnée.                                     | Sélectionnez une source d'entrée appropriée à l'aide des touches de sélection.   |
|  | L'unité reçoit des signaux qu'elle ne peut pas restituer.                       | Certains formats audio numériques ne peuvent pas être lus sur l'unité. Pour vérifier le format audio du signal d'entrée, utilisez l'option « Signal audio » du menu « Information » (p.141). |
|  | Le câble raccordant l'unité et l'appareil de lecture est défectueux.            | Si le raccordement est correct, remplacez le câble par un autre.   |
| <b>Il est impossible d'augmenter le volume.</b>  | Le volume maximum est réglé.  | Utilisez l'option « Volume maximum » du menu « Réglage » pour régler le volume maximum (p.127).  |
|  | Un appareil raccordé aux prises de sortie de l'unité n'est pas sous tension.    | Mettez sous tension tous les appareils raccordés aux prises de sortie de l'unité.  |
| <b>Une enceinte spécifique n'émet aucun son.</b> | La source de lecture ne fournit aucun signal pour cette voie.                   | Pour le vérifier, utilisez l'option « Signal audio » du menu « Information » (p.141).  |
|  | Le programme sonore/décodeur actuellement sélectionné n'utilise pas l'enceinte. | Pour le vérifier, utilisez l'option « Signal test » du menu « Réglage » (p.126).   |
|  | La sortie audio de l'enceinte est désactivée.                                   | Exécutez « Réglage Auto » (p.43) ou utilisez l'option « Configuration » du menu « Réglage » pour modifier les réglages de l'enceinte (p.124).  |
|  | Le volume de l'enceinte est défini à un niveau trop bas.                        | Exécutez « Réglage Auto » (p.43) ou utilisez l'option « Niveau » du menu « Réglage » pour régler le volume de l'enceinte (p.128).  |
|  | Le câble d'enceinte raccordant l'unité et l'enceinte est défectueux.            | Si le raccordement est correct, remplacez le câble d'enceinte par un autre.  |
|  | L'enceinte est défectueuse.   | Pour le vérifier, remplacez-la par une autre enceinte. Si l'anomalie persiste, il se peut que l'unité présente un dysfonctionnement.   |

| Anomalies   | Causes possibles   | Actions correctives   |
|---|--|---|
| <b>Le caisson de graves n'émet aucun son.</b>   | La source de lecture ne fournit aucun signal de fréquence grave ou LFE.  | Pour vérifier si le caisson de graves fonctionne correctement, utilisez l'option « Signal test » du menu « Réglage » (p.126).   |
|   | La restitution à partir du caisson de graves est désactivée.   | Exécutez « Réglage Auto » (p.43) ou réglez l'option « Subwoofer » du menu « Réglage » sur « Utiliser » (p.125).   |
|   | Le volume du caisson de graves est défini à un niveau trop bas.  | Réglez le volume du caisson de graves.  |
|   | Le caisson de graves a été désactivé par sa fonction de mise en veille automatique.  | Désactivez la fonction de mise en veille automatique du caisson de graves ou réglez son niveau de sensibilité.  |
| <b>L'appareil de lecture n'émet aucun son (raccordé à l'unité avec un câble HDMI).</b>    | Le téléviseur ne prend pas en charge le système HDCP (High-bandwidth Digital Content Protection).  | Reportez-vous au mode d'emploi du téléviseur et vérifiez les spécifications de ce dernier.  |
|   | Le nombre d'appareils raccordés à la prise HDMI OUT est supérieur à la limite.   | Débranchez quelques appareils HDMI.   |
| <b>Le dispositif de lecture n'émet aucun son (en cas d'utilisation du contrôle HDMI).</b> | Le téléviseur est réglé pour restituer les signaux audio sur ses propres enceintes.  | Modifiez le réglage de la sortie audio du téléviseur afin que les signaux audio du dispositif de lecture soient restitués sur les enceintes raccordées à l'unité.               |
|   | Le son du téléviseur est sélectionné comme source d'entrée.  | Sélectionnez une source d'entrée appropriée à l'aide des touches de sélection.  |
| <b>Le téléviseur n'émet aucun son (en cas d'utilisation du contrôle HDMI).</b>            | Le téléviseur est réglé pour restituer les signaux audio sur ses propres enceintes.  | Modifiez le réglage de la sortie audio du téléviseur afin que les signaux audio de ce dernier soient restitués sur les enceintes raccordées à l'unité.                          |
|   | Un téléviseur ne prenant pas en charge ARC est raccordé à l'unité uniquement à l'aide d'un câble HDMI.   | Utilisez un câble optique numérique pour établir une connexion audio (p.32).  |
|   | (Si le téléviseur est raccordé à l'unité avec un câble audio)<br>Le réglage de l'entrée audio du téléviseur ne correspond pas au raccordement réel.  | Utilisez l'option « Entrée audio TV » du menu « Réglage » pour sélectionner la prise d'entrée audio appropriée (p.130).   |
|   | (Si vous essayez d'utiliser ARC)<br>L'option ARC est désactivée sur l'unité ou le téléviseur.  | Réglez l'option « ARC » du menu « Réglage » sur « Activé » (p.130). Activez également l'option ARC sur le téléviseur.   |
| <b>Seules les enceintes avant produisent un son multivoies.</b>                           | L'appareil de lecture est réglé pour restituer uniquement un son à 2 voies (PCM par exemple).  | Pour le vérifier, utilisez l'option « Signal audio » du menu « Information » (p.141). Si nécessaire, modifiez le réglage de la sortie audio numérique de l'appareil de lecture. |
| <b>Présence de bruit/ronflement.</b>  | L'unité est trop proche d'un autre appareil numérique ou radiofréquence.   | Éloignez l'unité de l'appareil en question.   |
|   | Le câble raccordant l'unité et l'appareil de lecture est défectueux.   | Si le raccordement est correct, remplacez le câble par un autre.  |
| <b>Le son est déformé.</b>  | Le volume de l'unité est défini à un niveau trop élevé.  | Baissez le volume. Si « Mode ECO » dans le menu « Réglage » est réglé sur « Activé », réglez-le sur « Désactivé » (p.140).  |
|   | Un appareil raccordé aux prises de sortie de l'unité n'est pas sous tension.   | Mettez sous tension tous les appareils raccordés aux prises de sortie de l'unité.   |
| <b>Le son est interrompu.</b>   | Si la prise HDMI OUT 2 (ZONE OUT) est attribuée à la Zone2, la sortie audio HDMI peut être interrompue lors de l'exécution de certaines opérations de zone en raison d'une modification des circuits internes. | Pour plus d'informations, reportez-vous à la section « Raccordement d'un appareil compatible HDMI en vue de la restitution de signaux vidéo/audio » (p.96).                     |

# Vidéo

| Anomalies  | Causes possibles  | Actions correctives  |
|--|---|--|
| <b>Absence d'image.</b>  | Une autre source d'entrée est sélectionnée sur l'unité.   | Sélectionnez une source d'entrée appropriée à l'aide des touches de sélection.   |
|  | Une autre source d'entrée est sélectionnée sur le téléviseur.   | Changez la source d'entrée du téléviseur afin d'afficher l'image à partir de l'unité.  |
|  | La sortie du signal vidéo à partir de l'unité n'est pas prise en charge par le téléviseur.  | Réglez l'option « MONITOR CHECK » du menu « ADVANCED SETUP » sur « YES » (p.144).  |
|  | Le câble raccordant l'unité et le téléviseur (ou l'appareil de lecture) est défectueux.   | Si le raccordement est correct, remplacez le câble par un autre.   |
| <b>L'appareil de lecture n'affiche aucune image (raccordé à l'unité avec un câble HDMI).</b> | Le signal vidéo d'entrée (résolution) n'est pas pris en charge par l'unité.   | Pour consulter les informations sur le signal vidéo actuel (résolution), utilisez l'option « Signal vidéo » du menu « Information » (p.141). Pour plus d'informations sur les signaux vidéo pris en charge par l'unité, reportez-vous à la section « Compatibilité du signal HDMI » (p.167). |
|  | Le téléviseur ne prend pas en charge le système HDCP (High-bandwidth Digital Content Protection).   | Reportez-vous au mode d'emploi du téléviseur et vérifiez les spécifications de ce dernier. Pour lire des contenus nécessitant des appareils compatibles HDCP 2.2, veillez à ce que le système HDCP 2.2 soit pris en charge par le téléviseur et l'appareil de lecture.                       |
|  | L'appareil de lecture compatible HDCP 2.2 est connecté à la prise VIDEO AUX (HDMI IN).  | Pour lire des contenus nécessitant des appareils compatibles HDCP 2.2, reliez l'appareil de lecture à la prise HDMI (AV 1-7) (p.34).   |
|  | Le nombre d'appareils raccordés à la prise HDMI OUT est supérieur à la limite.  | Débranchez quelques appareils HDMI.  |
| <b>Le menu de l'unité ne s'affiche pas sur le téléviseur.</b>                                | Une autre source d'entrée est sélectionnée sur le téléviseur.   | Changez la source d'entrée du téléviseur afin d'afficher l'image à partir de l'unité (prise HDMI OUT).   |
| <b>La vidéo est interrompue.</b>   | (Si vous utilisez 2 téléviseurs dans la zone principale)<br>L'autre téléviseur est hors tension quand vous sélectionnez « HDMI OUT 1+2 ».   | Sélectionnez « HDMI OUT 1 » ou « HDMI OUT 2 » pour émettre les signaux uniquement sur le téléviseur que vous utilisez (p.60).  |
|  | (Si la prise HDMI OUT 2 est assignée à Zone2)<br>La sortie audio HDMI peut être interrompue lors de l'exécution de certaines opérations de zone en raison d'une modification des circuits internes. | Pour plus d'informations, reportez-vous à la section « Raccordement d'un appareil compatible HDMI en vue de la restitution de signaux vidéo/audio » (p.96).  |

## Radio FM/AM (la fonction radio AM n'est pas disponible sur les modèles pour l'Australie, le Royaume-Uni, l'Europe et la Russie)

| Anomalies   | Causes possibles  | Actions correctives   |
|---|---|---|
| La réception radio FM est faible ou parasitée.                            | L'appareil est soumis aux effets de trajets multiples.  | Réglez la hauteur ou l'orientation de l'antenne FM ou placez-la à un autre endroit.   |
|   | Vous êtes trop éloigné de la station de transmission FM.  | Réglez l'option « Mode FM » du menu « Option » sur « Mono » pour sélectionner la réception de la radio FM en monophonique (p.110).<br>Utilisez une antenne FM extérieure. Nous vous conseillons d'utiliser une antenne sensible à plusieurs éléments. |
| La réception radio AM est faible ou parasitée.                            | Les bruits peuvent être provoqués par des lampes fluorescentes, moteurs, thermostats ou autres appareils électriques. | Il est difficile d'éliminer totalement les parasites. Ils peuvent cependant être réduits en installant une antenne AM extérieure.   |
| Les stations radio ne peuvent pas être sélectionnées automatiquement.     | Vous êtes trop éloigné de la station de transmission FM.  | Sélectionnez la station manuellement (p.69).  |
|   |   | Utilisez une antenne extérieure. Nous vous conseillons d'utiliser une antenne sensible à plusieurs éléments.  |
|   | Le signal radio AM est faible.  | Réglez l'orientation de l'antenne AM.   |
|   |   | Sélectionnez la station manuellement (p.69).<br>Utilisez une antenne AM extérieure. Connectez-la à la prise ANTENNA (AM), ainsi qu'à l'antenne AM fournie.  |
| Impossible d'enregistrer les stations radio AM en tant que présélections. | Préréglage auto a été utilisé.  | Préréglage auto permet uniquement l'enregistrement de stations de radio FM. Enregistrez les stations radio AM manuellement (p.70).  |

## Radio DAB (modèles pour l'Australie, le Royaume-Uni, l'Europe et la Russie uniquement)

| Anomalies  | Causes possibles  | Actions correctives  |
|--|---|--|
| L'unité ne reçoit aucune station radio DAB.                                    | Le balayage initial n'a pas été exécuté.  | Effectuez un balayage initial pour recevoir les stations radio DAB (p.72).   |
| L'unité ne reçoit toujours aucune station radio DAB après le balayage initial. | La qualité de réception des stations radio DAB est faible.  | Vérifiez la qualité de réception avec la fonction « Tune AID » du menu « Option » (p.74) et ajustez la hauteur ou l'orientation de l'antenne, ou encore changez son emplacement.                 |
|  | La plage de couverture DAB ne comprend pas votre région.  | Demandez conseil à votre revendeur ou vérifiez la couverture DAB dans votre région sur le site de WorldDMB à l'adresse suivante: <a href="http://www.worlddab.org">http://www.worlddab.org</a> . |
| La réception radio DAB est faible ou parasitée.                                | L'appareil est soumis aux effets de trajets multiples.  | Vérifiez la qualité de réception avec la fonction « Tune AID » du menu « Option » (p.74) et ajustez la hauteur ou l'orientation de l'antenne, ou encore changez son emplacement.                 |
|  | Vous êtes trop éloigné de la station de transmission DAB.   | Utilisez une antenne extérieure. Nous vous conseillons d'utiliser une antenne sensible à plusieurs éléments.   |
| Les informations DAB ne sont pas disponibles ou sont imprécises.               | La station radio DAB sélectionnée est peut-être temporairement hors service ou ne fournit peut-être pas ces informations. | Contactez l'émetteur DAB.  |
| Aucun son de la station radio DAB.   | La station radio DAB sélectionnée est peut-être temporairement hors service.  | Réessayez ultérieurement ou sélectionnez une autre station.  |

# Bluetooth

| Anomalies  | Causes possibles  | Actions correctives  |
|--|---|--|
| <b>La connexion Bluetooth ne peut pas être établie.</b>                  | La fonction Bluetooth de l'unité est désactivée.  | Active la fonction Bluetooth (p.133).  |
|  | Un autre appareil Bluetooth est déjà connecté à l'unité.  | Rompez la connexion Bluetooth existante puis établissez une nouvelle connexion (p.80).   |
|  | L'unité et l'appareil Bluetooth sont trop éloignés l'un de l'autre.   | Rapprochez l'appareil Bluetooth de l'unité.  |
|  | Un appareil (tel qu'un four micro-ondes ou un réseau LAN) émet des signaux à proximité sur la bande de fréquence 2,4 GHz. | Éloignez l'unité de ces appareils.   |
|  | L'appareil Bluetooth ne prend pas en charge le profil A2DP.   | Utilisez un appareil Bluetooth prenant en charge le profil A2DP.   |
|  | L'information de connexion enregistrée sur le dispositif Bluetooth ne fonctionne pas pour une raison inconnue.            | Effacez l'information de connexion sur le dispositif Bluetooth, puis établissez à nouveau la connexion entre l'appareil Bluetooth et l'unité (p.80). |
| <b>La lecture ne produit aucun son, ou le son comporte des coupures.</b> | Le volume de l'appareil Bluetooth est réglé sur un niveau trop bas.   | Augmentez le volume de l'appareil Bluetooth.   |
|  | Les réglages de l'appareil Bluetooth ne permettent pas le transfert de signaux audio à l'unité.                           | Changez de sortie audio sur l'appareil Bluetooth en choisissant l'unité.   |
|  | La connexion Bluetooth a été rompue.  | Établissez à nouveau une connexion Bluetooth entre l'appareil Bluetooth et l'unité (p.80).   |
|  | L'unité et l'appareil Bluetooth sont trop éloignés l'un de l'autre.   | Rapprochez l'appareil Bluetooth de l'unité.  |
|  | Un appareil (tel qu'un four micro-ondes ou un réseau LAN) émet des signaux à proximité sur la bande de fréquence 2,4 GHz. | Éloignez l'unité de ces appareils.   |

## USB et réseau

| Anomalies  | Causes possibles  | Actions correctives  |
|--|---|--|
| <b>L'unité ne détecte pas le dispositif USB.</b>   | Le dispositif USB n'est pas correctement raccordé à la prise USB.   | Mettez l'unité hors tension, rebranchez votre dispositif USB et remettez l'unité sous tension.   |
|  | Le système de fichiers du dispositif USB n'est pas au format FAT16 ou FAT32.  | Utilisez un dispositif USB au format FAT16 ou FAT32.   |
| <b>Impossible d'afficher les dossiers et fichiers du dispositif USB.</b>                       | Les données du dispositif USB sont protégées par cryptage.  | Utilisez un dispositif USB sans fonction de cryptage.  |
| <b>Les fichiers du dispositif USB ne peuvent pas être lus en continu.</b>                      | Des fichiers non pris en charge par l'unité sont présents dans le dossier sélectionné.  | Si, pendant la lecture, l'unité détecte des fichiers de format incompatible (comme par exemple des images et des fichiers cachés), la lecture s'arrête automatiquement. Ne stockez pas de fichiers non pris en charge dans le dossier de lecture.  |
| <b>La fonction réseau ne fonctionne pas.</b>   | Les paramètres réseau (adresse IP) n'ont pas été obtenus correctement.  | Activez la fonction du serveur DHCP sur votre routeur et réglez l'option « DHCP » du menu « Réglage » sur « Activé » sur l'unité (p.131). Si vous souhaitez configurer manuellement les paramètres réseau, vérifiez que vous utilisez une adresse IP qui n'est pas utilisée par d'autres périphériques réseau (p.131). |
| <b>L'unité n'arrive pas à se connecter à Internet via un routeur sans fil (point d'accès).</b> | Le routeur sans fil (point d'accès) est hors tension.   | Mettez le routeur sans fil sous tension.   |
|  | L'unité et le routeur sans fil (point d'accès) sont trop éloignés l'un de l'autre.  | Rapprochez l'unité et le routeur sans fil (point d'accès).   |
|  | Un obstacle est présent entre l'unité et le routeur sans fil (point d'accès).   | Déplacez l'unité et le routeur sans fil (point d'accès) de sorte qu'il n'y ait pas d'obstacle entre eux.   |
| <b>Le réseau sans fil n'est pas localisé.</b>  | Il se pourrait que la présence d'un four micro-ondes ou d'autres appareils sans fil à proximité perturbent la communication sans fil. | Mettez ces appareils hors tension.   |
|  | L'accès au réseau est limité par les paramètres de pare-feu de votre routeur sans fil (point d'accès).                                | Vérifiez les paramètres de pare-feu du routeur sans fil (point d'accès).   |
| <b>L'unité ne détecte pas le PC.</b>   | Le réglage du partage de support est incorrect.   | Configurez le paramètre de partage et sélectionnez l'unité comme un appareil sur lequel des contenus musicaux sont partagés (p.85).  |
|  | Certains logiciels de sécurité installés sur votre PC bloquent l'accès de l'unité à votre PC.   | Vérifiez les réglages des logiciels de sécurité installés sur votre PC.  |
|  | L'unité et le PC ne se trouvent pas sur le même réseau.   | Vérifiez les connexions réseau et vos paramètres de routeur avant de raccorder l'unité et le PC au même réseau.  |
|  | Le filtre adresse MAC est validé sur l'unité.   | Dans « Filtre adresse MAC » du menu « Réglage », invalidez le filtre adresse MAC ou spécifiez l'adresse MAC de votre PC pour permettre à ce dernier d'accéder à l'unité (p.132).   |
| <b>Impossible d'afficher ou de lire les fichiers du PC.</b>                                    | Les fichiers ne sont pas pris en charge par l'unité ou le serveur multimédia.   | Utilisez le format de fichier pris en charge à la fois par l'unité et le serveur multimédia. Pour plus d'informations sur les formats de fichiers pris en charge par l'unité, reportez-vous à la section « Lecture de musique stockée sur des serveurs multimédias (PC/NAS) » (p.85).                                  |
| <b>Les fichiers du PC ne peuvent pas être lus en continu.</b>                                  | Des fichiers non pris en charge par l'unité sont présents dans le dossier sélectionné.  | Si, pendant la lecture, l'unité détecte des fichiers de format incompatible (comme par exemple des images et des fichiers cachés), la lecture s'arrête automatiquement. Ne stockez pas de fichiers non pris en charge dans le dossier de lecture.  |



| Anomalies   | Causes possibles   | Actions correctives  |
|---|--|--|
| <b>Impossible de lire la radio Internet.</b>  | La station radio Internet sélectionnée est actuellement indisponible.  | Il se peut qu'un problème soit survenu au niveau de la station de radio ou que le service ait été interrompu. Réessayez ultérieurement ou sélectionnez une autre station.  |
|   | La station radio Internet sélectionnée n'émet plus actuellement.   | Certaines stations de radio Internet n'émettent pas à certaines heures de la journée. Réessayez ultérieurement ou sélectionnez une autre station.  |
|   | L'accès au réseau est limité par les paramètres de pare-feu de vos périphériques réseau (tels que le routeur).               | Vérifiez le réglage pare-feu de vos périphériques réseau. La radio Internet est uniquement lisible lorsqu'elle passe par le port désigné par chaque station radio. Le numéro de port varie en fonction de la station de radio. |
| <b>L'iPod ne reconnaît pas l'unité quand vous utilisez AirPlay.</b>                                     | L'unité est connectée à un routeur à plusieurs SSID.   | Il se pourrait que la fonction de séparation de réseau du routeur interdise l'accès à l'unité. Connectez l'iPod au SSID ayant accès à l'unité.   |
| <b>L'application « AV CONTROLLER » pour Smartphone et tablettes ne parvient pas à détecter l'unité.</b> | L'unité et le Smartphone/la tablette ne se trouvent pas sur le même réseau.  | Vérifiez les connexions réseau et vos paramètres de routeur avant de connecter l'unité et le Smartphone/la tablette au même réseau.  |
|   | Le filtre adresse MAC est validé sur l'unité.  | Dans « Filtre adresse MAC » du menu « Réglage », invalidez le filtre adresse MAC ou spécifiez l'adresse MAC de votre PC pour permettre à ce dernier d'accéder à l'unité (p.132).   |
| <b>Le dispositif compatible MusicCast n'émet aucun son.</b>   | Le dispositif compatible MusicCast est hors tension.   | Mettez le dispositif compatible MusicCast sous tension.  |
|   | Le dispositif compatible MusicCast n'est pas connecté au réseau MusicCast.   | Connectez le dispositif avec « MusicCast CONTROLLER ».   |
| <b>« MusicCast CONTROLLER » ne permet pas d'effectuer la connexion MusicCast.</b>                       | Le dispositif mobile sur lequel « MusicCast CONTROLLER » est installé n'est pas connecté à votre réseau sans fil domestique. | Connectez le dispositif mobile au routeur sans fil et lancez « MusicCast CONTROLLER ».<br>Désactivez la transmission de données cellulaires.   |
|   | Le dispositif compatible MusicCast est hors tension.   | Mettez le dispositif compatible MusicCast sous tension.  |
| <b>« MusicCast CONTROLLER » ne détecte pas de dispositif compatible MusicCast.</b>                      | Le dispositif mobile sur lequel « MusicCast CONTROLLER » est installé n'est pas connecté à votre réseau sans fil domestique. | Connectez le dispositif mobile au routeur sans fil et réglez le dispositif compatible MusicCast avec « MusicCast CONTROLLER ».   |
|   | Le dispositif compatible MusicCast est hors tension.   | Mettez le dispositif compatible MusicCast sous tension.<br>Activez la fonction de veille du réseau du dispositif compatible MusicCast.   |
| <b>La mise à jour du microprogramme a échoué.</b>   | Cet échec est peut-être lié à l'état de votre réseau.  | Remettez à jour le microprogramme via le réseau ou à l'aide d'un dispositif de stockage USB (p.146).   |

## Signalement d'erreurs sur l'afficheur de la face avant

| Message               | Causes possibles  | Actions correctives  |
|-----------------------|---|--|
| <b>Access denied</b>  | L'accès au PC est refusé.   | Configurez les paramètres de partage et sélectionnez l'unité comme un appareil sur lequel des contenus musicaux sont partagés (p.85).  |
| <b>Access error</b>   | L'unité ne parvient pas à accéder au dispositif USB.  | Mettez l'unité hors tension et rebranchez votre dispositif USB. Si l'anomalie persiste, essayez un autre dispositif USB.   |
|                       | Un problème est survenu lors de l'acheminement du signal du réseau vers l'unité.  | Assurez-vous que votre routeur et votre modem sont sous tension.<br>Vérifiez la connexion entre l'unité et le routeur (ou concentrateur) (p.39).   |
| <b>Check SP Wires</b> | Les câbles d'enceintes subissent des courts-circuits.   | Torsadez solidement les fils nus de chaque câble et raccordez-les correctement à l'unité et aux enceintes.   |
| <b>Internal Error</b> | Une erreur interne s'est produite.  | Contactez votre revendeur ou un centre d'entretien Yamaha agréé.   |
| <b>No content</b>     | Le dossier sélectionné ne contient aucun fichier lisible.   | Sélectionnez un dossier contenant des fichiers pris en charge par l'unité.   |
| <b>No device</b>      | L'unité ne parvient pas à détecter le dispositif USB.   | Mettez l'unité hors tension et rebranchez votre dispositif USB. Si l'anomalie persiste, essayez un autre dispositif USB.   |
| <b>Please wait</b>    | L'unité se prépare à se connecter au réseau.  | Attendez que le message disparaisse. Si le message reste affiché plus de 3 minutes, mettez l'unité hors tension, puis remettez-la sous tension.  |
| <b>RemID Mismatch</b> | Le code de télécommande de l'unité et celui de la télécommande ne sont pas identiques.                                      | Modifiez le code de télécommande de l'unité ou celui de la télécommande (p.144).   |
| <b>Remote Off</b>     | L'unité ne peut pas être commandée avec la télécommande car le capteur de la télécommande de l'unité principale est éteint. | Utilisez les commandes de l'afficheur de la face avant. Pour utiliser la télécommande, réglez « REMOTE SENSOR » dans le menu « ADVANCED SETUP » sur « ON » (p.143).  |
| <b>Unable to play</b> | L'unité ne parvient pas à lire les morceaux stockés sur le dispositif USB pour une raison quelconque.                       | Vérifiez les données. S'il est impossible de les lire sur un autre appareil, il se peut que les données soient défectueuses.   |
|                       | L'unité ne parvient pas à lire les morceaux stockés sur le PC pour une raison quelconque.                                   | Vérifiez que l'unité prend en charge le format des fichiers que vous tentez de lire. Pour plus d'informations sur les formats pris en charge par l'unité, reportez-vous à la section « Lecture de musique stockée sur des serveurs multimédias (PC/NAS) » (p.85). Si l'unité prend en charge le format de fichier, mais qu'elle ne parvient toujours pas à lire les fichiers, il se peut que le réseau soit surchargé. |
| <b>Update failed.</b> | La mise à jour du microprogramme a échoué.  | Remettez à jour le microprogramme.   |
| <b>USB Overloaded</b> | Une surintensité traverse le dispositif USB.  | Mettez l'unité hors tension et rebranchez votre dispositif USB. Si l'anomalie persiste, essayez un autre dispositif USB.   |
| <b>Version error</b>  | La mise à jour du microprogramme a échoué.  | Remettez à jour le microprogramme.   |

Cette section définit les termes techniques utilisés dans ce manuel.

## Information audio (format de décodage audio)

### Dolby Atmos

Après son apparition dans les salles de cinéma, Dolby Atmos redéfinit de façon révolutionnaire la perception de l'espace sonore et l'expérience d'immersion du spectateur dans les salons Home Theater. Dolby Atmos désigne un format basé sur des objets adaptables et redimensionnables, lisant les sources audio sous forme de sons (ou « objets ») indépendants qui peuvent être positionnés avec précision et se déplacent de façon dynamique dans tout l'espace d'écoute 3D lors de la lecture. Un des atouts de ce système Dolby Atmos est l'adjonction d'un espace sonore au-dessus de l'auditeur.

### Dolby Atmos Stream

Les contenus Dolby Atmos de disques Blu-ray, fichiers téléchargeables et de services de contenu sur internet sont transmis à votre ampli-tuner audio-vidéo compatible Dolby Atmos via Dolby Digital Plus ou Dolby TrueHD. Un flux Dolby Atmos contient des métadonnées spéciales détaillant l'emplacement des sons dans la pièce. Ces données sonores décrivant les objets sont décodées par un ampli-tuner audio-vidéo Dolby Atmos afin de garantir le meilleur rendu de lecture sur tous les systèmes d'enceintes Home Theater, quels que soient le nombre et la configuration des enceintes.

### Dolby Digital

Dolby Digital est un format audio numérique compressé développé par Dolby Laboratories, Inc. qui prend en charge les systèmes audio à 5.1 voies. Cette technologie est utilisée pour les signaux audio de la plupart des DVD.

### Dolby Digital Plus

Dolby Digital Plus est un format audio numérique compressé développé par Dolby Laboratories, Inc. qui prend en charge les systèmes audio à 7.1 voies. Dolby Digital Plus est également totalement compatible avec les systèmes multivoies existants qui prennent en charge le Dolby Digital. Cette technologie est utilisée pour les signaux audio des disques BD (Blu-ray Disc).

### Enceinte Dolby Enabled Speaker

Les produits utilisant la technologie d'enceinte Dolby offrent une alternative pratique aux enceintes installées au plafond : ils génèrent un champ sonore au-dessus de l'auditeur en réfléchissant les sons sur la surface du plafond. Les enceintes Dolby Enabled comportent un haut-parleur unique dirigeant les sons vers le haut et un circuit de traitement sonore spécial qui peuvent être intégrés à une enceinte traditionnelle ou à un module d'enceinte indépendant. Cette solution rehausse le degré d'immersion sonore de l'auditeur lors de la lecture Dolby Atmos et Dolby Surround, pour un impact minimum sur le système d'enceintes en terme de configuration.

### Dolby Surround

Dolby Surround désigne une nouvelle technologie Surround qui permet de réaliser un surmixage (« upmix ») intelligent de contenus stéréo, 5.1 et 7.1 pour la lecture sur votre système d'enceintes Surround. Dolby Surround est compatible avec les configurations traditionnelles d'enceintes, ainsi qu'avec les systèmes prenant en charge la lecture Dolby Atmos et intégrant des enceintes montées au plafond ou des produits intégrant la technologie d'enceinte Dolby.

### Dolby TrueHD

Dolby TrueHD est un format audio avancé, sans perte, développé par Dolby Laboratories, Inc. pour offrir une expérience cinéma maison en haute définition, avec la qualité des masters des studios d'enregistrement. Dolby TrueHD peut gérer jusqu'à huit voies audio de 96 kHz/24 bits (jusqu'à six voies audio de 192 kHz/24 bits) simultanément. Cette technologie est utilisée pour les signaux audio des disques BD (Blu-ray Disc).

### DSD (Direct Stream Digital)

La technologie DSD (Direct Stream Digital) permet d'enregistrer des signaux audio sur des supports de stockage numériques, comme les SACD (Super Audio CDs). Les signaux sont enregistrés à une fréquence d'échantillonnage élevée (comme par exemple 2,8224 MHz et 5,6448 MHz). La réponse en fréquence la plus élevée est égale ou supérieure à 100 kHz, avec une dynamique de 120 dB. Cette technologie propose une meilleure qualité audio que celle utilisée pour les CD.

### DTS 96/24

DTS 96/24 est un format audio numérique compressé prenant en charge les systèmes audio à 5.1 voies et les signaux audio de 96 kHz/24 bits. Ce format est également totalement compatible avec les systèmes audio multivoies existants qui prennent en charge le DTS Digital Surround. Cette technologie est utilisée pour les DVD musicaux, etc.

### DTS Dialog Control

DTS Dialog Control permet de rehausser les dialogues. Cette option est par exemple utile pour améliorer l'intelligibilité des dialogues dans un environnement bruyant. Elle peut aussi aider les personnes malentendantes. Notez que le créateur de contenus pourrait désactiver l'utilisation de cette fonction dans le mixage. Il se pourrait donc que la fonction DTS Dialog Control ne soit pas disponible dans certains cas. Notez également que les mises à jour de votre AVR pourraient compléter les fonctionnalités de DTS Dialog Control ou augmenter la portée de cette fonction.

### DTS Digital Surround

DTS Digital Surround est un format audio numérique compressé développé par DTS, Inc. qui prend en charge les systèmes audio à 5.1 voies. Cette technologie est utilisée pour les signaux audio de la plupart des DVD.

### DTS-ES

DTS-ES restitue 6.1 voies à partir de sources à 5.1 voies enregistrées en DTS-ES. Ce décodeur ajoute un champ sonore arrière d'ambiance aux 5.1 voies d'origine. Au format DTS-ES Matrix 6.1, un son d'ambiance arrière est enregistré dans les voies surround, tandis qu'au format DTS-ES Discrete 6.1, une voie d'ambiance arrière distincte est enregistrée.

### DTS Express

DTS Express est un format audio numérique compressé prenant en charge les systèmes audio à 5.1 voies et permettant un taux de compression supérieur à celui du format DTS Digital Surround développé par DTS, Inc. Cette technologie est conçue pour les services de contenu audio d'Internet et les sources audio secondaires des disques BD (Blu-ray Disc).

### DTS-HD High Resolution Audio

DTS-HD High Resolution Audio est un format audio numérique compressé développé par DTS, Inc. qui prend en charge les systèmes audio à 7.1 voies et les signaux audio de 96 kHz/24 bits. DTS-HD High Resolution Audio est également totalement compatible avec les systèmes multivoies existants qui prennent en charge le DTS Digital Surround. Cette technologie est utilisée pour les signaux audio des disques BD (Blu-ray Disc).

### **DTS-HD Master Audio**

DTS-HD Master Audio est un format audio avancé, sans perte, développé par DTS, Inc. pour offrir une expérience cinéma maison en haute définition, avec la qualité des masters des studios d'enregistrement. DTS-HD Master Audio peut gérer jusqu'à huit voies audio de 96 kHz/24 bits (jusqu'à six voies audio de 192 kHz/24 bits) simultanément. Cette technologie est utilisée pour les signaux audio des disques BD (Blu-ray Disc).

### **DTS Neo:6**

DTS Neo:6 permet de reproduire 6 voies à partir de sources à 2 voies. Deux modes sont disponibles : « Mode Music » pour la musique et « mode Cinéma » pour les films. Cette technologie offre des voies matricielles distinctes de son surround sans limitation de bande passante.

### **DTS:X**

DTS:X désigne la technologie audio multidimensionnelle de nouvelle génération et basée sur objets de DTS. Libéré des voies, DTS:X reproduit le mouvement du son dans toute sa fluidité, façonnant par la même occasion un décor sonore d'une richesse et d'un réalisme extrêmes, enveloppant l'auditeur de toutes parts (devant, derrière, sur les côtés ainsi qu'au-dessus) avec un degré de précision inédit. DTS:X permet d'adapter automatiquement le son à la disposition d'enceintes idéale pour les lieux, qu'il s'agisse des haut-parleurs incorporés d'un téléviseur, des enceintes dans un salon Home Theater ou de la dizaine (ou plus) de haut-parleurs d'une salle de cinéma. Plongez-vous dans le son en surfant sur [www.dts.com/dtsx](http://www.dts.com/dtsx)

### **FLAC**

FLAC est un format de fichier pour la compression de données audio sans perte. FLAC offre un taux de compression inférieur aux formats audio compressés avec perte mais garantit une meilleure qualité de son.

### **MP3**

L'un des formats audio numériques compressés utilisé par MPEG. Avec les technologies psychoacoustiques, cette méthode de compression permet d'atteindre une fréquence de compression élevée. Elle permet de compresser une quantité de données d'environ 1/10 en conservant une qualité audio d'un certain niveau.

### **MPEG-4 AAC**

Norme audio MPEG-4. Elle est utilisée pour les téléphones mobiles, lecteurs audio portables et les services de contenu audio d'Internet car elle permet d'atteindre un taux de compression élevé des données tout en conservant une meilleure qualité audio qu'avec le format MP3.

### **Neural:X**

Neural:X désigne la toute dernière technologie de réduction/surmixage et de redéfinition spatiale de DTS. Cette technologie est incorporée à DTS:X en vue du surmixage de données encodées au format Neural:X et de données non encodées (PCM). Avec DTS:X pour amplis-tuners audio-vidéo et barres sonores, Neural:X peut générer jusqu'à 11.x voies.

### **PCM (Pulse Code Modulation)**

PCM est une technique qui permet de produire un signal audio numérique à partir d'un signal analogique, de l'enregistrer et de le transmettre. Cette technologie sert de base au développement de tous les autres formats audio. Elle est utilisée comme un format audio sans perte appelé PCM linéaire pour le son sur divers supports, tels que les CD et BD (disques Blu-ray).

### **Fréquence d'échantillonnage/bits de quantification**

La fréquence d'échantillonnage et les bits de quantification indiquent la quantité d'informations que représente la numérisation d'un signal audio analogique. Ces valeurs sont indiquées comme dans les exemples suivants :

« 48 kHz/24 bits ».

- **Fréquence d'échantillonnage**

La fréquence d'échantillonnage (nombre d'échantillons utilisés sur le signal par seconde) est également connue sous le nom de taux d'échantillonnage. Plus la fréquence d'échantillonnage est élevée, plus la plage de fréquences pouvant être lues est vaste.

- **Bit de quantification**

Le nombre de bits de quantification indique le degré de précision utilisé pour la conversion du niveau sonore en valeur numérique. Plus ce nombre est élevé, plus l'expression du niveau sonore est précise.

### **WAV**

Format de fichier audio standard Windows qui définit la méthode d'enregistrement des données numériques obtenues par la conversion de signaux audio. Par défaut, la méthode PCM (aucune compression) est utilisée, mais vous pouvez également utiliser d'autres méthodes de compression.

### **WMA (Windows Media Audio)**

L'un des formats audio numériques compressés développés par Microsoft Corporation. Avec les technologies psychoacoustiques, cette méthode de compression permet d'atteindre une fréquence de compression élevée. Elle permet de compresser une quantité de données d'environ 1/20 en conservant une qualité audio d'un certain niveau.

## Informations audio (Autres)

---

### Connexion bi-amplificatrice (Bi-amp)

Le raccordement bi-amplificateur permet d'utiliser deux amplificateurs pour une seule enceinte. Lorsque vous utilisez ce type de raccordement, l'unité achemine le haut-parleur de graves et d'aigus vers une enceinte au moyen des amplificateurs distincts. Ainsi, ceux-ci restituent un signal audio clair sans interférence.

### LFE (Low Frequency Effects) système à 0.1 voie

Cette voie reproduit des signaux graves de basse fréquence et possède une plage de fréquences de 20 Hz à 120 Hz. Cette voie est ajoutée aux voies de toutes les bandes Dolby Digital ou DTS afin d'améliorer les effets sonores basse fréquence. Cette voie est appelée la voie 0.1 car elle se limite exclusivement aux signaux audio basse fréquence.

### Synchro lèvres

La sortie audio est parfois en retard par rapport à la sortie audio en raison de la complexité du traitement des signaux causée par l'augmentation de la capacité du signal vidéo. La synchro lèvres est une technique permettant de corriger automatiquement le décalage entre les sorties audio et vidéo.

## Informations vidéo et HDMI

---

### Signal vidéo composant

Dans le cas d'un système utilisant les composantes vidéo, le signal vidéo est séparé en signal de luminance Y et les signaux de chrominance Pb et Pr. Les couleurs peuvent être reproduites plus fidèlement car chaque signal est indépendant.

### Signal vidéo composite

Avec le système de signaux audio composites, les signaux de couleur, luminosité et synchronisation sont combinés et transmis au moyen d'un unique câble.

### Deep Color

« Deep Color » est une technologie prise en charge par la norme HDMI. Deep Color accroît le nombre de couleurs disponibles dans les limites de l'espace colorimétrique RVB ou YCbCr. Les systèmes de traitement des couleurs conventionnels gèrent les couleurs en 8 bits. Deep Color offre un traitement des couleurs en 10, 12 ou 16 bits. Cette technologie permet aux TVHD et à d'autres types d'écran de passer de millions à des milliards de couleurs et d'éliminer l'apparition de bandes couleur sur l'écran pour des transitions de tons douces et des gradations subtiles entre les couleurs.

### HDCP

HDCP (« High-bandwidth Digital Content Protection » ou protection des contenus numériques haute définition) est un système anticopie protégeant les contenus numériques transitant par des connexions numériques haut débit (comme HDMI).

### HDMI

HDMI (High-Definition Multimedia Interface) est l'interface standard universelle de transmission des signaux audio/vidéo numériques. Cette interface permet de transmettre les signaux audio numériques et vidéo numériques à l'aide d'un unique câble, sans perte. Le format HDMI est compatible avec le système HDCP (High-bandwidth Digital Content Protection) et fournit une interface audio/vidéo sécurisée. Pour plus d'informations sur HDMI, visitez le site Web HDMI à l'adresse suivante : « <http://www.hdmi.org/> ».

### x.v.Color

« x.v.Color » est une technologie prise en charge par la norme HDMI. Il s'agit d'un espace colorimétrique plus complet que l'espace sRVB, et qui permet la visualisation de couleurs qui ne pouvaient être affichées par le passé. Tout en restant compatible avec la gamme de couleurs de la norme sRVB, « x.v.Color » agrandit l'espace colorimétrique et permet ainsi de produire des images plus vives et naturelles.

## Informations réseau

---

### SSID

SSID (Service Set Identifier) est un nom identifiant un point d'accès LAN sans fil déterminé.

### Wi-Fi

Wi-Fi (Wireless Fidelity) est une technologie qui permet à un appareil électronique d'échanger des données ou de se connecter à Internet sans fil, au moyen d'ondes radio. L'avantage du système Wi-Fi est qu'il élimine la nécessité (et la complexité) de connexions réseau câblées. Seuls les appareils satisfaisant aux tests de compatibilité Wi-Fi Alliance sont à même de porter la marque « Wi-Fi Certified ».

### WPS

WPS (Wi-Fi Protected Setup) est une norme de la Wi-Fi Alliance ; elle permet de créer facilement un réseau domestique sans fil.

## Technologies Yamaha

---

### CINEMA DSP (Processeur de champ sonore numérique)

Étant donné que les systèmes de son surround ont été conçus, à l'origine, pour les salles de cinéma, leurs effets sont mieux perçus dans une salle équipée de nombreuses enceintes et construite pour favoriser les effets sonores. Chez soi, la taille de la pièce, les matériaux des murs et le nombre d'enceintes diffèrent très largement et il est logique qu'il en soit de même au niveau des sons perçus. Se référant à une multitude de mesures, CINEMA DSP, la technologie DSP originale de Yamaha, vous offre une expérience audiovisuelle comparable à celle que vous connaîtriez dans une salle de cinéma, chez vous.

### CINEMA DSP HD<sup>3</sup>

Les données des champs sonores mesurés contiennent les informations relatives à la hauteur des images sonores. CINEMA DSP HD<sup>3</sup> La fonction permet de reproduire la hauteur exacte des images sonores pour créer des champs sonores stéréoscopiques précis et intenses dans une pièce d'écoute.

### Compressed Music Enhancer

La fonction Compressed Music Enhancer compense les harmoniques tronquées des formats de compression de musique (comme le format MP3). Cette technologie permet donc d'améliorer les performances d'ensemble du système.

### SILENT CINEMA

Yamaha a mis au point, pour le casque, un champ sonore DSP naturel et réaliste. Les valeurs des paramètres ont été calculées précisément pour que chaque programme sonore soit restitué par le casque comme il l'est par les enceintes.

### Virtual CINEMA DSP

Virtual CINEMA DSP permet au système de reproduire virtuellement le champ sonore des enceintes d'ambiance avec les enceintes gauche et droite. Même si les enceintes d'ambiance ne sont pas raccordées, l'unité crée un champ sonore réaliste dans la pièce d'écoute.

### Virtual CINEMA FRONT

Virtual CINEMA FRONT permet au système de reproduire virtuellement le champ sonore des enceintes d'ambiance avec les enceintes d'ambiance placées à l'avant. Même si les enceintes d'ambiance sont placées à l'avant, l'unité crée un champ sonore réaliste dans la pièce d'écoute.

### Virtual Presence Speaker (VPS)

Virtual Presence Speaker permet au système de reproduire virtuellement la hauteur du champ sonore 3D sans enceintes de présence. Même en l'absence d'enceintes de présence, l'unité crée un champ sonore 3D réaliste dans la pièce d'écoute.

### Virtual Surround Back Speaker (VSBS)

La technologie d'enceintes surround arrière virtuelles permet au système de reproduire virtuellement le champ sonore d'enceintes d'ambiance arrière. Même en l'absence d'enceintes d'ambiance arrière, l'unité confère une impression de profondeur sonore dans le champ sonore arrière du mode CINEMA DSP.

## Appareils et formats de fichiers compatibles

Cette section décrit les dispositifs et formats de fichiers pris en charge par l'unité.

### Appareils compatibles

Pour des détails sur la fiche technique de chaque dispositif, voyez la documentation accompagnant l'appareil en question.

#### ■ Appareil Bluetooth

- L'unité prend en charge les appareils Bluetooth compatibles A2DP ou AVRCP.
- Selon le modèle, il se peut qu'un appareil Bluetooth ne soit pas détecté par l'unité ou que certaines fonctions ne soient pas prises en charge.

#### ■ Dispositifs USB

- L'unité prend en charge les dispositifs de stockage de masse USB (comme par exemple les mémoires Flash ou lecteurs audio portables) utilisant le format FAT16 ou FAT32.
- Ne raccordez jamais d'appareils d'un format autre que stockage de masse USB (comme par exemple des chargeurs ou concentrateurs USB), des PC, lecteurs de cartes, disques durs externes, etc.
- Les dispositifs USB avec cryptage ne peuvent pas être utilisés.
- Certaines fonctions risquent de ne pas être compatibles, selon le modèle ou le fabricant du dispositif de stockage USB.

#### ■ AirPlay

AirPlay est compatible avec les iPhone, iPad et iPod touch tournant sous iOS 4.3.3 ou une version ultérieure, les Mac disposant du système OS X Mountain Lion ou d'une version plus récente, et les PC dotés de la version 10.2.2 d'iTunes ou d'une version ultérieure.

Made for.

iPhone 7 Plus, iPhone 7, iPhone SE, iPhone 6s Plus, iPhone 6s, iPhone 6 Plus, iPhone 6, iPhone 5s, iPhone 5c, iPhone 5, iPhone 4s

iPad Pro (9.7" and 12.9"), iPad mini 4, iPad Air 2, iPad mini 3, iPad Air, iPad mini 2, iPad mini, iPad (3rd and 4th generation), iPad 2

iPod touch (5th and 6th generation)

(à compter de mars 2017)

## Formats de fichiers

Pour des détails sur les propriétés de chaque type de fichier, voyez le mode d'emploi de votre dispositif d'enregistrement ou consultez le fichier d'aide.

#### ■ USB/PC (NAS)

| Fichier    | Fréquence d'échantillonnage (kHz) | Débit binaire de quantification (bit) | Débit   | Nombre de voies | Lecture sans blanc |
|------------|-----------------------------------|---------------------------------------|---------|-----------------|--------------------|
| WAV *      | 32/44,1/48/88,2/96/176,4/192      | 16/24                                 | —       | 2               | ✓                  |
| MP3        | 32/44,1/48                        | —                                     | 8 à 320 | 2               | —                  |
| WMA        | 32/44,1/48                        | —                                     | 8 à 320 | 2               | —                  |
| MPEG-4 AAC | 32/44,1/48                        | —                                     | 8 à 320 | 2               | —                  |
| FLAC       | 32/44,1/48/88,2/96/176,4/192      | 16/24                                 | —       | 2               | ✓                  |
| ALAC       | 32/44,1/48/88,2/96                | 16/24                                 | —       | 2               | ✓                  |
| AIFF       | 32/44,1/48/88,2/96/176,4/192      | 16/24                                 | —       | 2               | ✓                  |
| DSD        | 2,8 MHz/5,6 MHz                   | 1                                     | —       | 2               | —                  |

\* Format PCM linéaire uniquement



- Pour lire les fichiers FLAC sauvegardés sur un PC ou serveur de stockage réseau, vous devez installer le logiciel serveur qui prend en charge le partage des fichiers FLAC via DLNA sur votre PC ou utiliser un serveur de stockage réseau prenant en charge les fichiers FLAC.
- Le contenu DRM (Digital Rights Management) ne peut pas être lu.

# Flux des signaux vidéo

Les signaux vidéo transmis d'un appareil vidéo vers l'unité sont restitués sur le téléviseur, comme indiqué ci-dessous.

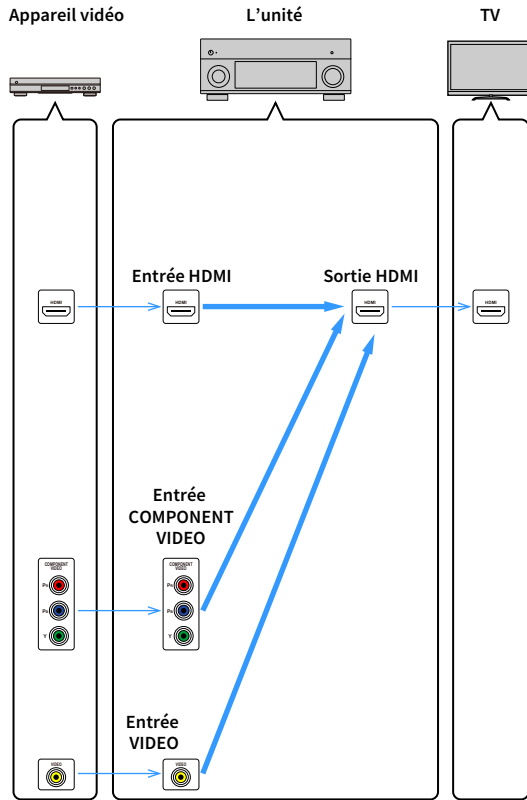

# Table de conversion vidéo



- Vous pouvez sélectionner la résolution et le format d'image appliqués au traitement vidéo de sortie HDMI dans l'option « Mode vidéo » (p.129) du menu « Réglage ».
- L'unité ne convertit pas les signaux vidéo de ligne 480 et de ligne 576 de façon interchangeable.

|                        |                 | Sortie HDMI |           |           |      |       |       |
|------------------------|-----------------|-------------|-----------|-----------|------|-------|-------|
|                        |                 | Résolution  | 480i/576i | 480p/576p | 720p | 1080i | 1080p |
| Entrée HDMI            | 480i/576i       | →           | →         | →         | →    | →     | →     |
|                        | 480p/576p       |             | →         | →         | →    | →     | →     |
|                        | 720p            |             |           | →         | →    | →     | →     |
|                        | 1080i           |             |           | →         | →    | →     | →     |
|                        | 1080p/50, 60 Hz |             |           | →         | →    | →     | →     |
|                        | 1080p/24 Hz     |             |           |           |      | →     | →     |
|                        | 4K              |             |           |           |      |       | →     |
| Entrée COMPONENT VIDEO | 480i/576i       | →           | →         | →         | →    | →     | →     |
|                        | 480p/576p       |             | →         | →         | →    | →     | →     |
|                        | 720p            |             |           | →         | →    | →     | →     |
|                        | 1080i           |             |           | →         | →    | →     | →     |
| Entrée VIDEO           | 480i/576i       | →           | →         | →         | →    | →     | →     |

→ : Disponible



## Sortie multi-zone

Les signaux audio pouvant être restitués dans la Zone2 varient selon la méthode de raccordement de l'appareil dans la Zone 2 aux prises de sortie de l'unité.

| Entrée \ sortie Zone2             | Utilisation de l'amplificateur interne de l'unité (p.30) |                 | Utilisation d'un amplificateur externe (p.95) |
|-----------------------------------|--|-----------------|---|
|                                   | Prises EXTRA SP  | Prises ZONE OUT | Prise HDMI OUT 2 (ZONE OUT) (*1)              |
| Audio numérique (HDMI)            | ➔ (*2)   | ➔ (*2)          | ➔ (*3)  |
| Audio numérique (COAXIAL/OPTICAL) | ➔ (*4)   | ➔ (*4)          |   |
| Audio analogique (AUDIO)          | ➔  | ➔               |   |
| USB (*5)                          | ➔  | ➔               |   |
| Sources réseau (*5)               | ➔  | ➔               |   |
| TUNER                             | ➔  | ➔               |   |

➔ : Disponible

\*1 Disponible lorsque « Attribution HDMI OUT2 » (p.136) dans le menu « Réglage » est réglé sur « Zone2 » (Sortie Audio : Activé)

\*2 Disponible lorsque des signaux PCM à 2 voies sont reçus (sortie stéréo [réduite à des signaux à 2 voies] quand la source d'entrée sélectionnée dans la zone principale est choisie)  
Disponible lorsque « Attribution HDMI OUT2 » (p.136) dans le menu « Réglage » est réglé sur « Zone2 »

\*3 Disponible lorsque des signaux PCM à 2 voies sont reçus (sortie stéréo [réduite à des signaux à 2 voies] quand la source d'entrée sélectionnée dans la zone principale est choisie)

\*4 Disponible lorsque des signaux PCM à 2 voies sont reçus

\*5 Pour restituer une source audio DSD en Zone2, sélectionnez « Main Zone Sync » comme entrée Zone2 avec le contrôle via Internet (p.101) ou utilisez le mode fête (p.99).

## Informations sur le contrôle HDMI

Cette section décrit les fonctions liées au format HDMI et à la compatibilité de son signal.

### Contrôle HDMI

Le contrôle HDMI vous permet de faire fonctionner des appareils externes via HDMI. Si vous raccordez un téléviseur prenant en charge le contrôle HDMI à l'unité à l'aide d'un câble HDMI, vous pouvez contrôler l'unité (alimentation et volume par exemple) à l'aide de la télécommande du téléviseur. Vous pouvez également contrôler les appareils de lecture (tels que des lecteurs BD/DVD compatibles avec le contrôle HDMI) raccordés à l'unité à l'aide d'un câble HDMI.

Pour en savoir plus sur les connexions, reportez-vous aux sections « Connexion d'un téléviseur et de dispositifs de lecture » (p.32) et « Raccordement d'appareils vidéo (tels que des lecteurs BD/DVD) » (p.34).

#### Opérations accessibles à partir de la télécommande du téléviseur

- Synchronisation en veille
- Commande du volume, y compris la mise en sourdine
- Basculement vers la source audio d'entrée à partir du téléviseur lorsque la source d'entrée de celui-ci est basculée sur son syntoniseur intégré
- Basculement vers la source vidéo/audio d'entrée à partir de l'appareil de lecture sélectionné
- Basculement entre les appareils de sortie audio (l'unité ou l'enceinte du téléviseur)

#### (Exemple)

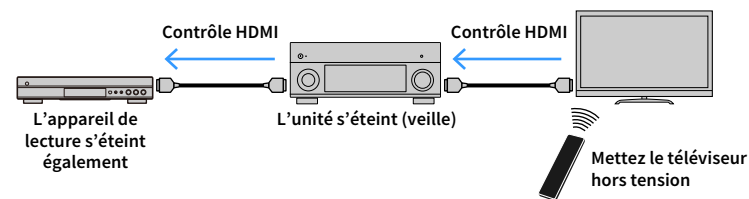

#### Opérations accessibles à partir de la télécommande de l'unité

- Démarrage de la lecture sur l'appareil et mise sous tension du téléviseur avec sélection de scène (p.61)
- Changement de la source d'entrée du téléviseur afin d'afficher le menu à l'écran (lorsque vous appuyez sur « ON SCREEN »)
- Contrôle de l'appareil de lecture (opérations de lecture et de menu) avec les touches d'opération de l'appareil externe

## (Exemple)

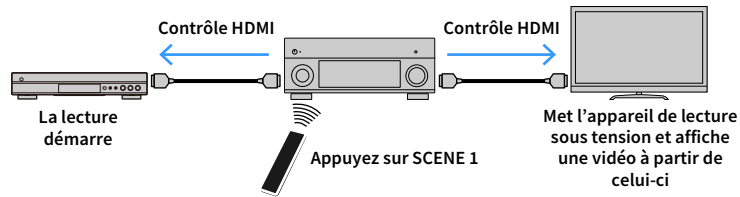

Pour utiliser le contrôle HDMI, vous devez procéder au réglage de la liaison du contrôle HDMI suivant après avoir raccordé le téléviseur et les appareils de lecture.

Pour plus de détails sur les réglages et le fonctionnement de votre téléviseur, reportez-vous au manuel d'utilisation de ce dernier.



Ce réglage est nécessaire chaque fois que vous ajoutez un nouvel appareil compatible avec le contrôle HDMI à votre système.

**1** Mettez sous tension l'unité, le téléviseur et les appareils de lecture.

**2** Configurez les réglages de l'unité.

**1** Changez la source d'entrée du téléviseur afin d'afficher l'image à partir de l'unité.

**2** Appuyez sur ON SCREEN.

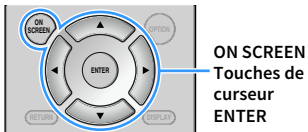

**3** Utilisez les touches de curseur pour sélectionner « Réglage » et appuyez sur ENTER.

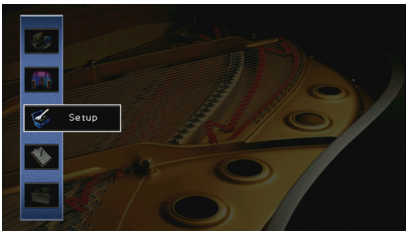

**4** Utilisez les touches de curseur (◀/▶) pour sélectionner « HDMI ».



**5** Utilisez les touches de curseur (▲/▼) pour sélectionner « Contrôle HDMI » et appuyez sur ENTER.

**6** Utilisez les touches de curseur pour sélectionner « Activé ».

**7** Appuyez sur ON SCREEN.

**3** Activez le contrôle HDMI sur le téléviseur et les appareils de lecture (tels que des lecteurs BD/DVD compatibles avec le contrôle HDMI).

**4** Désactivez l'alimentation principale du téléviseur, puis mettez hors tension l'unité et les appareils de lecture.

**5** Mettez sous tension l'unité et les appareils de lecture, puis allumez le téléviseur.

**6** Changez la source d'entrée du téléviseur afin d'afficher l'image à partir de l'unité.

**7** Vérifiez les points suivants :

Au niveau de l'unité : l'entrée à laquelle l'appareil de lecture est raccordé est sélectionnée. Si ce n'est pas le cas, sélectionnez la source d'entrée manuellement.

Au niveau du téléviseur : la vidéo de l'appareil de lecture s'affiche.

**8** Vérifiez que l'unité est correctement synchronisée avec le téléviseur en mettant ce dernier hors tension ou en réglant le volume du téléviseur à l'aide de sa télécommande.



- Si le contrôle HDMI ne fonctionne pas correctement, débranchez le téléviseur à l'étape 3, puis rebranchez-le à l'étape 4. Cette opération pourrait résoudre le problème. Par ailleurs, le contrôle HDMI risque de ne pas fonctionner si le nombre d'appareils raccordés est supérieur à la limite. Dans ce cas, désactivez le contrôle HDMI sur les appareils non utilisés.
- Si l'unité n'est pas synchronisée avec les opérations d'alimentation du téléviseur, vérifiez la priorité du réglage de sortie audio pour le téléviseur.
- Nous vous conseillons d'utiliser un téléviseur et des appareils de lecture du même fabricant afin que le contrôle HDMI fonctionne de façon optimale.
- Nous ne garantissons pas le fonctionnement de tous les appareils compatibles avec le contrôle HDMI.

## Audio Return Channel (ARC)

ARC permet de transférer le signal audio du téléviseur à l'unité via le câble HDMI utilisé pour transmettre les signaux vidéo au téléviseur.

Vérifiez le point suivant après les réglages Contrôle HDMI.

- 1 Sélectionnez un programme TV avec la télécommande du téléviseur.
- 2 Vérifiez que la source d'entrée de l'unité bascule automatiquement sur « AUDIO 1 » et que les signaux audio du téléviseur sont restitués par l'unité.

Si le signal audio du téléviseur est inaudible, vérifiez le point suivant :

- L'option « ARC » (p.130) du menu « Réglage » est réglée sur « Activé ».
- Le câble HDMI est raccordé à la prise HDMI compatible ARC (prise HDMI repérée par l'indication « ARC ») du téléviseur.

Selon le téléviseur, il se pourrait que certaines prises HDMI ne soient pas compatibles ARC. Pour plus d'informations, reportez-vous au mode d'emploi du téléviseur.



- Si le son est interrompu lors de l'utilisation de la fonction ARC, réglez l'option « ARC » (p.130) du menu « Réglage » sur « Désactivé » et utilisez un câble audio (optique numérique ou RCA (Cinch) stéréo) pour transmettre des signaux audio TV sur l'unité (p.33).
- Pour utiliser la fonction ARC, raccordez un téléviseur prenant cette fonction en charge avec un câble HDMI.



L'option « AUDIO 1 » est définie en usine comme entrée audio du téléviseur. Si vous avez raccordé un appareil externe aux prises AUDIO 1, utilisez « Entrée audio TV » (p.130) dans le menu « Réglage » pour modifier l'attribution de l'entrée audio du téléviseur. Pour utiliser la fonction SCENE (p.62), vous devez également modifier l'attribution d'entrée pour SCENE 2.

## Compatibilité du signal HDMI

- Lors de la lecture de DVD-Audio protégés contre la copie par le système CPPM, les signaux vidéo et audio peuvent ne pas être restitués selon le type du lecteur.
- L'unité n'est pas compatible avec des appareils HDMI ou DVI qui ne prennent pas en charge le système HDCP. Pour plus d'informations, reportez-vous au mode d'emploi de chaque appareil.
- Pour décoder les signaux audio à train binaire sur l'unité, réglez correctement l'appareil source de sorte qu'il transmette directement les signaux audio à train binaire (sans les décoder). Pour plus d'informations, reportez-vous au mode d'emploi de l'appareil de lecture.

## DOLBY ATMOS®

Fabriqué sous licence de Dolby Laboratories. Dolby, Dolby Atmos, Dolby Surround et le symbole du double D sont des marques commerciales de Dolby Laboratories.



Pour des informations sur les brevets DTS, surfez sur <http://patents.dts.com>. Fabriqué sous licence de DTS, Inc. DTS, le symbole associé et DTS accompagné de son symbole, DTS:X et le logo DTS:X sont des marques déposées ou des marques commerciales de DTS, Inc. aux États-Unis et/ou dans d'autres pays. © DTS, Inc. Tous droits réservés.



Prend en charge iOS 7 ou les versions ultérieures pour la configuration via Wireless Accessory Configuration (configuration par accessoire sans fil). « Made for iPod » « Made for iPhone » et « Made for iPad » signifie qu'un accessoire électronique a été conçu pour se raccorder spécifiquement à un iPod, un iPhone ou un iPad et a été certifié par le développeur pour répondre aux normes de performance Apple.

Apple n'est pas responsable du bon fonctionnement de cet appareil ou de sa conformité aux normes de sécurité et à la réglementation en vigueur.

Notez que l'utilisation de cet accessoire avec un iPod, un iPhone ou un iPad peut avoir un effet néfaste sur ses fonctions de liaison sans fil.

iTunes, AirPlay, iPad, iPhone, iPod, et iPod touch sont des marques commerciales de Apple Inc., déposées aux États-Unis et dans d'autres pays.

iPad Air et iPad mini sont des marques commerciales de Apple Inc.

App Store est une marque de service de Apple Inc.



L'appellation et les logos Bluetooth® sont des marques déposées et la propriété de Bluetooth SIG, Inc. Toute utilisation de ces marques et logos par Yamaha Corporation fait l'objet d'un accord de licence.

## Bluetooth protocol stack (Blue SDK)

Copyright 1999-2014 OpenSynergy GmbH

Tous droits réservés. Tous droits non publiés réservés.



(Modèles pour l'Australie, le Royaume-Uni, l'Europe et la Russie)

L'unité prend en charge la syntonisation DAB/DAB+.



Le terme « HDMI », le logo HDMI et High-Definition Multimedia Interface sont des marques ou des marques déposées de HDMI Licensing LLC aux États-Unis et dans d'autres pays.

## x.v.Color™

« x.v.Color » est une marque commerciale de Sony Corporation.



DLNA™ et DLNA CERTIFIED™ sont des marques commerciales ou des marques déposées de Digital Living Network Alliance. Tous droits réservés. Toute utilisation non autorisée est strictement interdite.

## Windows™

Windows est une marque déposée de Microsoft Corporation aux États-Unis et dans d'autres pays.

Internet Explorer, Windows Media Audio et Windows Media Player sont des marques déposées ou des marques commerciales de Microsoft Corporation aux États-Unis et/ou dans d'autres pays.

## Android™ Google Play™

Android et Google Play sont des marques commerciales de Google Inc.

Blu-ray est une marque commerciale de Blu-ray Disc Association.



Le logo Wi-Fi CERTIFIED™ est une marque de certification de la Wi-Fi Alliance®. L'identifiant Wi-Fi Protected Setup™ est une marque de certification de la Wi-Fi Alliance®.

## MusicCast

MusicCast est une marque commerciale ou une marque déposée de Yamaha Corporation.



Le label écologique Yamaha est une marque certifiant les produits de haute performance environnementale.

## SILENT™ CINEMA

« SILENT CINEMA » est une marque commerciale de Yamaha Corporation.

## Polices Noto de Google (version 1.001)

Copyright © 2012 Google Inc. Tous droits réservés.

Distribué sous licence Apache, Version 2.0 (la « Licence »); ce fichier ne peut être utilisé que conformément à la Licence.

Une copie de cette Licence est disponible en ligne sur <http://www.apache.org/licenses/LICENSE-2.0>

A moins qu'une loi applicable ou un accord écrit ne l'exige, le logiciel distribué sous cette Licence est fourni « TEL QUEL », SANS GARANTIE NI CONDITION D'AUCUNE SORTE, expresse ou implicite.

Voyez la Licence pour les permissions et restrictions spécifiques liées au choix de la langue et prévues par la Licence.

### Explications relatives à la licence GPL

Certaines sections de ce produit font appel à un logiciel dit « libre GPL/LGPL ». Vous disposez uniquement d'un droit d'obtention, de copie, de modification et de redistribution de ce code libre. Pour des informations sur le logiciel libre GPL/LGPL et son obtention, ainsi que sur la licence GPL/LGPL, surfez sur le site Internet de Yamaha Corporation (<http://download.yamaha.com/sourcecodes/musiccast/>).

## Prises d'entrée

- Audio analogique  
Audio x 9 (AV 1-4, AUDIO 1-3, PHONO, VIDEO AUX)
- Audio numérique  
Optique x 3 (AV 3, AUDIO 1-2)  
(Fréquences d'échantillonnage prises en charge : 32 kHz à 96 kHz)  
Coaxial x 3 (AV 1-2, AUDIO 3)  
(Fréquences d'échantillonnage prises en charge : 32 kHz à 192 kHz)
- Vidéo  
Composite x 4 (AV 1-4)  
Composante x 2 (AV 1-2)
- Entrée HDMI  
HDMI x 8 (AV 1-7, VIDEO AUX)
- Autres  
USB x 1 (USB2.0)  
NETWORK x 1 (100Base-TX/10Base-T)

## Prises de sortie

- Audio analogique
  - Sorties enceinte x 9 (7 ch) (FRONT L/R, CENTER, SURROUND L/R, SURROUND BACK L/R, EXTRA SP 1 L/R\*1, EXTRA SP 2 L/R\*2)  
\*1 Remarque : L'attribution est possible [F.PRESENCE, ZONE2, BI-AMP]  
\*2 Remarque : L'attribution est possible [SURROUND BACK, ZONE2]
  - Sortie pre x 7  
(FRONT L/R, CENTER, SURROUND L/R, SURROUND BACK L/R)
  - Sortie de caisson de graves x 2 (SUBWOOFER 1-2, mono)
  - ZONE OUT x 1 (ZONE 2)
  - Casque x 1
- Sortie HDMI  
HDMI OUT x 2 (HDMI OUT 1-2\*)  
\* échange vers ZONE OUT (ZONE2)

## Autres prises

- YPAO MIC x 1
- REMOTE IN x 1
- REMOTE OUT x 1

- TRIGGER OUT x 2
- RS-232C x 1

## HDMI

- Caractéristiques HDMI :
  - Vidéo 4K UltraHD (y compris 4K/60,50Hz 10/12bits)
  - Vidéo 3D
  - ARC (Audio Return Channel)
  - Contrôle HDMI (CEC)
  - Auto Lip Sync
  - Format d'image 21:9
  - Deep Color
  - x.v.Color
  - Colorimétrie BT.2020
  - Haute dynamique (HDR)
  - Lecture audio HD
  - Entrée HDMI sélectionnable en mode de veille
  - Sortie de zone HDMI
- Format vidéo (Mode répétition)
  - VGA
  - 480i/60 Hz
  - 576i/50 Hz
  - 480p/60 Hz
  - 576p/50 Hz
  - 720p/60 Hz, 50 Hz
  - 1080i/60 Hz, 50 Hz
  - 1080p/60 Hz, 50 Hz, 30 Hz, 25 Hz, 24 Hz
  - 4K/60 Hz, 50Hz, 30 Hz, 25 Hz, 24 Hz

- Formats audio pris en charge
  - Dolby Atmos
  - DTS:X
  - Dolby TrueHD
  - Dolby Digital Plus
  - Dolby Digital
  - DTS-HD Master Audio
  - DTS-HD High Resolution
  - DTS Express
  - DTS
  - DSD 2,8 MHz 2 à 6 voies
  - PCM 2 à 8 voies (192 kHz/24 bits max.)
- Protection de contenu : compatible HDCP  
(HDMI [AV 1-7] : compatible HDCP 2.2)

## TUNER

- Syntoniseur analogique  
[Modèle pour l'Australie]  
DAB/FM x 1 (TUNER)  
[Modèles pour le Royaume-Uni, l'Europe et la Russie]  
DAB/FM avec Radio Data System (RDS) x 1 (TUNER)  
[Autres modèles]  
FM/AM x 1 (TUNER)

## USB

- Compatible mémoire USB de stockage de masse
- Capacité d'alimentation électrique : 1 A

## Bluetooth

- Fonction de destination  
Dispositif source vers AVR (par ex. Smartphone/tablette)
- Fonction de source  
AVR vers l'appareil récepteur (ex. : casque Bluetooth)
- Dispositif source vers AVR (par ex. Smartphone/tablette)
- Capacité de gérer la lecture/l'arrêt depuis l'appareil récepteur
- Version Bluetooth..... Ver. 2.1+EDR
- Profil pris en charge  
Fonction de destination .....A2DP, AVRCP  
Fonction de source .....A2DP, AVRCP
- Codec pris en charge  
Fonction de destination ..... SBC, AAC  
Fonction de source .....SBC
- Sortie sans fil .....Bluetooth De classe 2
- Fréquence radio (fréquence opérationnelle)  
.....2402 MHz à 2480 MHz
- Puissance de sortie maximale (E.I.R.P) ..... 4,0 dBm (2,5 mW)
- Distance maximum de communication ..... 10 m

## MusicCast

- Contrôle via l'application MusicCast (iOS, Android)
- Client lien MusicCast ..... Zone principale, Zone2
- Maître lien MusicCast (Source d'entrée) .....  
NET/USB/Bluetooth, entrée analogique externe, entrée numérique externe, Zone2
- Connexion réseau ..... Mode étendu, connexion

## Réseau

- Fonction PC Client
- Compatible avec DLNA ver. 1.5
- Compatible avec AirPlay
- Radio Internet
- Fonction Sans fil
  - Fonctionnalité WPS via code PIN et via pression d'une touche
  - Capacité de partage avec des dispositifs iOS via connexion sans fil et connexion USB
  - Capacité de connexion directe avec un appareil mobile
  - Méthodes de sécurité disponibles : WEP, WPA2-PSK (AES), Mode Mixé
  - Bande de fréquence radio : 2,4GHz
  - Formats LAN sans fil : IEEE 802.11 b/g/n
  - Fréquence radio (fréquence opérationnelle) : 2412 MHz à 2472 MHz
  - Puissance de sortie maximale (E.I.R.P) : 17,5 dBm (56,2 mW)

## Formats de décodage compatibles

- Format de décodage
  - Dolby Atmos
  - Dolby TrueHD, Dolby Digital Plus
  - Dolby Digital
  - DTS:X
  - DTS-HD Master Audio, DTS-HD High Resolution Audio, DTS Express
  - DTS 96/24, DTS-ES Matrix 6.1, DTS-ES Discrete 6.1
  - DTS Digital Surround
- Format de décodage postérieur
  - Dolby Surround
  - Neural:X
  - DTS Neo:6 Music, DTS Neo:6 Cinema

## Section audio

- Puissance de sortie nominale (deux voies)  
(20 Hz à 20 kHz, 0,06 % THD, 6 Ω)  
Avant G/D ..... 120 W+120 W  
Centre..... 120 W  
Surround G/D ..... 120 W+120 W  
Surround arrière G/D ..... 120 W+120 W  
(20 Hz à 20 kHz, 0,06 % THD, 8 Ω)  
Avant G/D ..... 110 W+110 W  
Centre..... 110 W  
Surround G/D ..... 110 W+110 W  
Surround arrière G/D ..... 110 W+110 W  
(1 kHz, 0,9 % THD, 8 Ω)  
Avant G/D ..... 120 W+120 W  
Centre..... 120 W  
Surround G/D ..... 120 W+120 W  
Surround arrière G/D ..... 120 W+120 W
- Puissance de sortie nominale (une voie)  
(1 kHz, 0,9 % THD, 6 Ω)  
Avant G/D ..... 140 W/voix  
Centre..... 140 W/voix  
Surround G/D ..... 140 W/voix  
Surround arrière G/D ..... 140 W/voix

(1 kHz, 0,9 % THD, 8 Ω)

|                            |            |
|----------------------------|------------|
| Avant G/D.....             | 135 W/voix |
| Centre .....               | 135 W/voix |
| Surround G/D .....         | 135 W/voix |
| Surround arrière G/D ..... | 135 W/voix |

(1 kHz, 0,9 % THD, 4 Ω)

|   |            |
|---|------------|
| Avant G/D [Modèles pour le Royaume-Uni, l'Europe et la Russie]<br>..... | 170 W/voix |
|---|------------|

- Puissance de sortie effective maximale (une voie)

(1 kHz, 10% THD, 6 Ω)

|                            |            |
|----------------------------|------------|
| Avant G/D.....             | 170 W/voix |
| Centre .....               | 170 W/voix |
| Surround G/D .....         | 170 W/voix |
| Surround arrière G/D ..... | 170 W/voix |

(1 kHz, 10% THD, 8 Ω)

|                            |            |
|----------------------------|------------|
| Avant G/D.....             | 165 W/voix |
| Centre .....               | 165 W/voix |
| Surround G/D .....         | 165 W/voix |
| Surround arrière G/D ..... | 165 W/voix |

- Puissance dynamique (IHF)

|                             |                   |
|-----------------------------|-------------------|
| Avant G/D (8/6/4/2 Ω) ..... | 135/165/210/280 W |
|-----------------------------|-------------------|

- Taux d'amortissement

|                            |             |
|----------------------------|-------------|
| Avant G/D, 1 kHz, 8 Ω..... | 150 ou plus |
|----------------------------|-------------|

- Sensibilité et impédance d'entrée

|                                       |              |
|---------------------------------------|--------------|
| PHONO (1 kHz, 100 W/8 Ω).....         | 3,5 mV/47 kΩ |
| AUDIO 2 etc. (1 kHz, 100 W/8 Ω) ..... | 200 mV/47 kΩ |

- Signal d'entrée maximum

|                                      |               |
|--------------------------------------|---------------|
| PHONO (1 kHz, 0,5 % THD) .....       | 45 mV ou plus |
| AUDIO 2 etc. (1 kHz, 0,5 % THD)..... | 2,4 V ou plus |

- Niveau de sortie nominal/Impédance de sortie nominale

|                             |             |
|-----------------------------|-------------|
| PRE OUT                     |             |
| SUBWOOFER (50 Hz) .....     | 1,0 V/470 Ω |
| Sauf SUBWOOFER (1 kHz)..... | 1,0 V/470 Ω |
| ZONE OUT .....              | 1,0 V/470 Ω |

- Niveau de sortie maximum

|                       |               |
|-----------------------|---------------|
| PRE OUT/ZONE OUT..... | 2,0 V ou plus |
|-----------------------|---------------|

- Impédance du casque..... 16 Ω ou plus

- Réponse en fréquence

|                                      |          |
|--------------------------------------|----------|
| AUDIO 2 etc. (10 Hz à 100 kHz) ..... | +0/-3 dB |
|--------------------------------------|----------|

- Déviation d'égalisation RIAA  
PHONO (20 Hz à 20 kHz) ..... 0±0,5 dB
- Distorsion harmonique totale  
PHONO vers sortie Pre (1 kHz, 1 V) ..... 0,04% ou moins  
AUDIO 2 etc. vers sortie enceinte (20 Hz à 20 kHz, 55 W/ 8 Ω)  
..... 0,04% ou moins
- Rapport signal/bruit (Réseau IHF-A)  
(Pure Direct, Entrée 1 kΩ ouverte, sortie enceinte)  
PHONO ..... 95 dB ou plus  
AUDIO 2 etc. .... 110 dB ou plus
- Bruit résiduel (Réseau IHF-A)  
Sortie enceinte ..... 150 µV ou plus
- Séparation entre les voies  
(Entrée 1 kΩ ouverte, 1 kHz/10 kHz)  
PHONO ..... 75 dB/60 dB ou plus  
AUDIO 2 etc. .... 75 dB/60 dB ou plus
- Commande de volume  
Zone principale..... MUTE, -80 dB à +16,5 dB (pas de 0,5 dB)  
Zone2 ..... MUTE, -80 dB à +16,5 dB (pas de 0,5 dB)
- Caractéristiques des graves et des aigus  
Zone principale  
Accentuation/atténuation basses ... ±6,0 dB/50 Hz (pas de 0,5 dB)  
Recouvrement de basses..... 350 Hz  
Accentuation/atténuation aigus ... ±6,0 dB/20 kHz (pas de 0,5 dB)  
Recouvrement d'aigus ..... 3,5 kHz  
Zone2  
Accentuation/atténuation basses ... ±6,0 dB/50 Hz (pas de 0,5 dB)  
Recouvrement de basses..... 350 Hz  
Accentuation/atténuation aigus ... ±6,0 dB/20 kHz (pas de 0,5 dB)  
Recouvrement d'aigus ..... 3,5 kHz
- Caractéristiques de filtre  
(fc=40/60/80/90/100/110/120/160/200 Hz)  
H.P.F. (Avant, Central, Surround, Surround arrière) : Petite)  
..... 12 dB/oct.  
L.P.F. (Caisson de graves) ..... 24 dB/oct.

## Section vidéo

- Format de signal vidéo..... NTSC/PAL/SECAM

- Niveau du signal vidéo  
Composite.....1 Vp-p/75 Ω  
Composantes  
Composite.....1 Vp-p/75 Ω  
Pb/Pr .....0,7 Vp-p/75 Ω
- Niveau d'entrée vidéo maximum ..... 1,5 Vp-p ou plus

## Section FM

- Gamme de syntonisation  
[Modèles pour les États-Unis et le Canada] .... 87,5 MHz à 107,9 MHz  
[Modèles standard et destinés au Brésil et à l'Asie]  
.....87,5/87,50 MHz à 108,0/108,00 MHz  
[Modèles pour le Royaume-Uni, l'Europe et la Russie]  
..... 87,50 MHz à 108,00 MHz  
[Autres modèles]..... 87,50 MHz à 108,00 MHz
- Seuil de sensation douloureuse à 50 dB (IHF, 1 kHz, 100 % MOD.)  
Mono ..... 3 µV (20,8 dBf)
- Rapport signal/bruit (IHF)  
Mono/Stéréo ..... 69 dB/68 dB
- Distorsion harmonique (IHF, 1 kHz)  
Mono/Stéréo ..... 0,5 %/0,6 %
- Entrée d'antenne ..... 75 Ω asymétrique

## Section AM (sauf les modèles pour l'Australie, le Royaume-Uni, l'Europe et la Russie)

- Gamme de syntonisation  
[Modèles pour les États-Unis et le Canada] ..... 530 kHz à 1710 kHz  
[Modèles standard et destinés au Brésil et à l'Asie]  
..... 530/531 kHz à 1710/1611 kHz  
[Autres modèles]..... 531 kHz à 1611 kHz

## Section DAB (modèles pour l'Australie, le Royaume-Uni, l'Europe et la Russie uniquement)

- Gamme de syntonisation .....174 MHz à 240 MHz (bande III)
- Formats audio pris en charge.... MPEG 1 Layer II/MPEG-4 HE-AAC v2
- Antenne ..... 75 Ω asymétrique

## Généralités

- Alimentation  
[Modèles pour les États-Unis et le Canada] .....CA 120 V, 60 Hz  
[Modèles standard et destinés au Brésil]  
.....CA 110 à 120/220 à 240 V, 50/60 Hz  
[Modèle pour la Chine].....CA 220 V, 50 Hz  
[Modèle pour la Corée].....CA 220 V, 60 Hz  
[Modèle pour l'Australie] .....CA 240 V, 50 Hz  
[Modèles pour le Royaume-Uni, l'Europe et la Russie]  
.....CA 230 V, 50 Hz  
[Modèle pour l'Asie] .....CA 220 à 240 V, 50/60 Hz
- Consommation  
[Modèles pour les États-Unis et le Canada] .....450 W  
[Autres modèles] .....420 W
- Consommation en veille  
Contrôle HDMI désactivé, Attente Inchangé désactivée, Veille du réseau désactivée.....0,1 W  
Contrôle HDMI activé, Attente Inchangé activée (aucun signal), Veille du réseau désactivée .....1,5 W  
Contrôle HDMI désactivé, Attente Inchangé désactivée, Veille du réseau activée, Bluetooth Standby désactivé  
Câblé.....1,8 W  
Sans fil (Wi-Fi).....1,8 W  
Wireless Direct.....1,9 W  
Contrôle HDMI désactivé, Attente Inchangé désactivée, Veille du réseau activée (câblé), Bluetooth Standby activé.....1,7 W  
Contrôle HDMI activé, Attente Inchangé activée, veille réseau activée (Wireless Direct), veille Bluetooth activée .....2,7 W
- Consommation maximale  
[Modèles standard et destinés au Brésil et à l'Asie] ..... 1190 W
- Dimensions (L x H x P) ..... 435 x 182 x 439 mm  
\* Pieds et embouts inclus
- Dimensions de référence (L x H x P)  
(quand l'antenne sans fil est déployée) ..... 435 x 247 x 439 mm
- Poids ..... 14,9 kg

\* Le contenu de ce manuel s'applique aux caractéristiques techniques en vigueur au moment de la date de publication. Pour vous procurer la version la plus récente de ce manuel, rendez-vous sur le site Internet de Yamaha et téléchargez le fichier correspondant.

Yamaha Global Site  
<https://www.yamaha.com/>

Yamaha Downloads  
<http://download.yamaha.com/>

Manual Development Group  
© 2017 Yamaha Corporation

Published 04/2017 AM-A0

YJ290A0/FR1