



# NUAGE

---

**NUAGE MASTER** CONTROL SURFACE  
**Ncs500-CT**

**Prise en Main**

## FCC INFORMATION (U.S.A.)

### 1. IMPORTANT NOTICE: DO NOT MODIFY THIS UNIT!

This product, when installed as indicated in the instructions contained in this manual, meets FCC requirements. Modifications not expressly approved by Yamaha may void your authority, granted by the FCC, to use the product.

### 2. IMPORTANT:

When connecting this product to accessories and/or another product use only high quality shielded cables. Cable/s supplied with this product MUST be used. Follow all installation instructions. Failure to follow instructions could void your FCC authorization to use this product in the USA.

### 3. NOTE:

This product has been tested and found to comply with the requirements listed in FCC Regulations, Part 15 for Class "B" digital devices. Compliance with these requirements provides a reasonable level of assurance that your use of this product in a residential environment will not result in harmful interference with other electronic devices. This equipment generates/uses radio frequencies and, if not installed and used according to the instructions found in the users manual, may cause interference harmful to the operation of other electronic devices. Compliance with FCC regulations does not guarantee

that interference will not occur in all installations. If this product is found to be the source of interference, which can be determined by turning the unit "OFF" and "ON", please try to eliminate the problem by using one of the following measures:

Relocate either this product or the device that is being affected by the interference.

Utilize power outlets that are on different branch (circuit breaker or fuse) circuits or install AC line filter/s.

In the case of radio or TV interference, relocate/reorient the antenna. If the antenna lead-in is 300 ohm ribbon lead, change the lead-in to co-axial type cable.

If these corrective measures do not produce satisfactory results, please contact the local retailer authorized to distribute this type of product. If you can not locate the appropriate retailer, please contact Yamaha Corporation of America, Electronic Service Division, 6600 Orangethorpe Ave, Buena Park, CA90620

The above statements apply ONLY to those products distributed by Yamaha Corporation of America or its subsidiaries.

\* This applies only to products distributed by YAMAHA CORPORATION OF AMERICA.

(class B)

## COMPLIANCE INFORMATION STATEMENT (DECLARATION OF CONFORMITY PROCEDURE)

Responsible Party : Yamaha Corporation of America  
Address : 6600 Orangethorpe Ave., Buena Park, Calif. 90620  
Telephone : 714-522-9011  
Type of Equipment : Control Surface  
Model Name : Ncs500-CT

This device complies with Part 15 of the FCC Rules.

Operation is subject to the following two conditions:

- 1) this device may not cause harmful interference, and
- 2) this device must accept any interference received including interference that may cause undesired operation.

See user manual instructions if interference to radio reception is suspected.

\* This applies only to products distributed by YAMAHA CORPORATION OF AMERICA.

(FCC DoC)

## IMPORTANT NOTICE FOR THE UNITED KINGDOM Connecting the Plug and Cord

**WARNING:** THIS APPARATUS MUST BE EARTHED IMPORTANT. The wires in this mains lead are coloured in accordance with the following code:

GREEN-AND-YELLOW	: EARTH
BLUE	: NEUTRAL
BROWN	: LIVE

As the colours of the wires in the mains lead of this apparatus may not correspond with the coloured markings identifying the terminals in your plug proceed as follows:

The wire which is coloured GREEN-and-YELLOW must be connected to the terminal in the plug which is marked by the letter E or by the safety earth symbol  or colored GREEN or GREEN-and-YELLOW.

The wire which is coloured BLUE must be connected to the terminal which is marked with the letter N or coloured BLACK.

The wire which is coloured BROWN must be connected to the terminal which is marked with the letter L or coloured RED.

(3 wires)

이 기기는 가정용(B급) 전자파적합기기로서 주로 가정에서 사용하는 것을 목적으로 하며, 모든 지역에서 사용할 수 있습니다.

(class b korea)

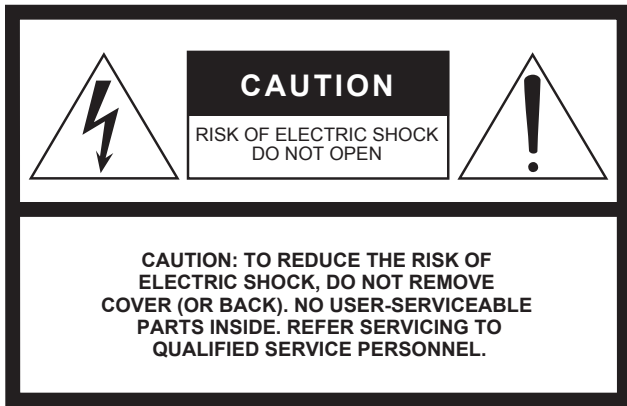

The above warning is located on the rear of the unit.

## Explanation of Graphical Symbols

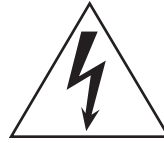

The lightning flash with arrowhead symbol within an equilateral triangle is intended to alert the user to the presence of uninsulated “dangerous voltage” within the product’s enclosure that may be of sufficient magnitude to constitute a risk of electric shock to persons.



The exclamation point within an equilateral triangle is intended to alert the user to the presence of important operating and maintenance (servicing) instructions in the literature accompanying the product.

## IMPORTANT SAFETY INSTRUCTIONS

- 1 Read these instructions.
- 2 Keep these instructions.
- 3 Heed all warnings.
- 4 Follow all instructions.
- 5 Do not use this apparatus near water.
- 6 Clean only with dry cloth.
- 7 Do not block any ventilation openings. Install in accordance with the manufacturer’s instructions.
- 8 Do not install near any heat sources such as radiators, heat registers, stoves, or other apparatus (including amplifiers) that produce heat.
- 9 Do not defeat the safety purpose of the polarized or grounding-type plug. A polarized plug has two blades with one wider than the other. A grounding type plug has two blades and a third grounding prong. The wide blade or the third prong are provided for your safety. If the provided plug does not fit into your outlet, consult an electrician for replacement of the obsolete outlet.
- 10 Protect the power cord from being walked on or pinched particularly at plugs, convenience receptacles, and the point where they exit from the apparatus.
- 11 Only use attachments/accessories specified by the manufacturer.
- 12 Use only with the cart, stand, tripod, bracket, or table specified by the manufacturer, or sold with the apparatus. When a cart is used, use caution when moving the cart/apparatus combination to avoid injury from tip-over.
- 13 Unplug this apparatus during lightning storms or when unused for long periods of time.
- 14 Refer all servicing to qualified service personnel. Servicing is required when the apparatus has been damaged in any way, such as power-supply cord or plug is damaged, liquid has been spilled or objects have fallen into the apparatus, the apparatus has been exposed to rain or moisture, does not operate normally, or has been dropped.



### WARNING

TO REDUCE THE RISK OF FIRE OR ELECTRIC SHOCK, DO NOT EXPOSE THIS APPARATUS TO RAIN OR MOISTURE.

(UL60065\_03)

# Table des matières

<b>PRÉCAUTIONS D'USAGE.....</b>	<b>5</b>
AVIS.....	6
Information.....	6
<b>Introduction .....</b>	<b>7</b>
Message de l'équipe de développement .....	7
Accessoires inclus .....	7
Éléments à préparer.....	7
Consultation du manuel.....	8
<b>Configuration.....</b>	<b>9</b>
Procédure générale.....	9
Installation et connexion.....	10
Configuration de l'alimentation.....	11
Installation de TOOLS for NUAGE.....	11
Configuration du Workgroup sur NUAGE .....	11
<b>Dépannage (lors de la configuration).....</b>	<b>12</b>
<b>Annexe .....</b>	<b>13</b>
Table des matières des Fonctions Détaillées .....	13
Mises à jour du microprogramme .....	13
Réglage de la sensibilité au toucher.....	13
Réglage de la luminosité.....	14
Calibrage du point de détection de l'écran tactile.....	14
Réinitialisation des réglages d'usine par défaut .....	14
Dimensions.....	15
Caractéristiques techniques .....	17

# PRÉCAUTIONS D'USAGE

## PRIÈRE DE LIRE ATTENTIVEMENT AVANT DE PROCÉDER À TOUTE MANIPULATION

\* Rangez soigneusement ce manuel pour pouvoir le consulter ultérieurement.



### AVERTISSEMENT

Veillez à toujours observer les précautions élémentaires énumérées ci-après pour éviter de graves blessures, voire la mort, en raison d'un choc électrique, d'un court-circuit, de dégâts, d'un incendie ou tout autre risque. La liste de ces précautions n'est pas exhaustive :

#### Alimentation/Cordon d'alimentation

- Ne laissez pas le cordon d'alimentation à proximité de sources de chaleur, telles que des radiateurs ou des éléments chauffants. Évitez de le plier de façon excessive ou de l'endommager de quelque manière que ce soit, de placer dessus des objets lourds, de le laisser traîner là où l'on pourrait marcher ou trébucher dessus. Évitez d'enrouler dessus d'autres câbles.
- Utilisez uniquement la tension requise pour l'appareil. Celle-ci est imprimée sur la plaque du constructeur de l'appareil.
- Utilisez uniquement le cordon/la fiche d'alimentation fourni(e). Si vous avez l'intention d'exploiter cet appareil dans une zone géographique différente de celle où vous l'avez acheté, le cordon d'alimentation fourni pourra se révéler incompatible. Renseignez-vous auprès de votre distributeur Yamaha.
- Vérifiez périodiquement l'état de la prise électrique, dépoussiérez-la et nettoyez-la en prenant soin de retirer toutes les impuretés qui pourraient s'y accumuler.
- Veillez à brancher l'instrument sur une prise appropriée raccordée à la terre. Toute installation non correctement mise à la terre présente un risque de choc électrique.

#### Ne pas ouvrir

- Cet appareil ne contient aucune pièce nécessitant l'intervention de l'utilisateur. N'ouvrez pas l'appareil et ne tentez pas d'en démonter les éléments internes ou de les modifier de quelque façon que ce soit. Si l'appareil présente des signes de dysfonctionnement, mettez-le immédiatement hors tension et faites-le contrôler par un technicien Yamaha qualifié.



### ATTENTION

Observez toujours les précautions élémentaires reprises ci-dessous pour éviter tout risque de blessure corporelle, à vous-même ou votre entourage, ainsi que la détérioration de l'instrument ou de tout autre bien. La liste de ces précautions n'est toutefois pas exhaustive :

#### Alimentation/Cordon d'alimentation

- Veillez à toujours saisir la fiche et non le cordon pour débrancher l'appareil de la prise d'alimentation. Si vous tirez sur le cordon, vous risquez de l'endommager.
- Débranchez la fiche électrique de la prise secteur lorsque vous n'utilisez pas l'appareil pendant un certain temps ou en cas d'orage.

#### Emplacement

- Ne placez pas l'appareil dans une position instable afin d'éviter qu'il ne se renverse accidentellement.
- Ne disposez pas l'appareil dans un emplacement où il pourrait entrer en contact avec des gaz corrosifs ou de l'air à haute teneur en sel, car cela pourrait provoquer des dysfonctionnements.
- Avant de déplacer l'appareil, débranchez-en tous les câbles connectés.
- Lorsque vous installez l'appareil, assurez-vous que l'interrupteur d'alimentation situé sur le panneau arrière peut facilement être actionné. En cas de problème ou de dysfonctionnement, mettez immédiatement l'instrument hors tension et retirez la fiche de la prise.

#### Connexions

- Avant de raccorder l'appareil à d'autres dispositifs, mettez toutes les unités concernées hors tension. Avant de mettre un appareil sous ou hors tension, il faut d'abord régler son volume sonore sur le niveau minimal.

#### Prévention contre l'eau

- N'exposez pas l'appareil à la pluie et ne l'utilisez pas près d'une source d'eau ou dans un milieu humide. Ne déposez pas dessus des récipients (tels que des vases, des bouteilles ou des verres) contenant des liquides qui risqueraient de s'infiltrer par les ouvertures. Si un liquide, tel que de l'eau, pénètre à l'intérieur de l'appareil, mettez immédiatement ce dernier hors tension et débranchez le cordon d'alimentation de la prise secteur. Faites ensuite contrôler l'appareil par un technicien Yamaha qualifié.
- N'essayez jamais de retirer ou d'insérer une fiche électrique avec les mains mouillées.

#### Prévention contre les incendies

- Ne placez pas sur l'appareil des objets présentant une flamme, tels que des bougies. Ceux-ci pourraient se renverser et provoquer un incendie.

#### En cas d'anomalie

- Si l'un des problèmes suivants intervient, coupez immédiatement l'alimentation et retirez la fiche électrique de la prise. Faites ensuite contrôler l'appareil par un technicien Yamaha.
  - Le cordon d'alimentation est effiloché ou la fiche électrique endommagée.
  - L'appareil dégage une odeur inhabituelle ou de la fumée.
  - Un objet est tombé à l'intérieur de l'appareil.

#### Entretien

- Retirez la fiche d'alimentation de la prise secteur lors du nettoyage de l'appareil.

#### Précautions de manipulation

- Ne glissez pas les doigts ou les mains dans les fentes ou les orifices de l'instrument (trous d'aération, logements pour disques, ports, etc.).
- Évitez d'insérer ou de faire tomber des objets étrangers (en papier, plastique, métal, etc.) dans les fentes ou les orifices de l'appareil (trous d'aération, logements pour disques, ports, etc.). Si cela se produit, mettez immédiatement l'appareil hors tension et débranchez le cordon d'alimentation de la prise secteur. Faites ensuite contrôler l'appareil par un technicien Yamaha qualifié.
- Ne vous appuyez pas sur l'appareil et ne déposez pas dessus des objets lourds. Évitez d'appliquer une force excessive en manipulant les touches, les sélecteurs et les connecteurs.
- N'utilisez pas le casque pendant une période prolongée et à un volume trop élevé ou inconfortable pour l'oreille, au risque d'endommager votre ouïe de façon permanente. Si vous constatez une baisse d'acuité auditive ou que vous entendez des sifflements, consultez un médecin.

Yamaha ne peut être tenu responsable ni des détériorations causées par une utilisation impropre de l'unité ou par des modifications apportées par l'utilisateur ni de la perte ou de la destruction des données.

## AVIS

Pour éviter d'endommager le produit ou de perturber son fonctionnement, de détruire des données ou de détériorer le matériel avoisinant, il est indispensable de respecter les avis ci-dessous.

### Manipulation et entretien

- N'utilisez pas l'appareil à proximité d'une TV, d'une radio, d'un équipement stéréo, d'un téléphone portable ou d'autres appareils électriques, En effet, ces appareils risquent de provoquer des interférences.
- N'exposez pas le produit à de la poussière ou des vibrations excessives ou à des conditions de chaleur et de froid extrêmes (à la lumière directe du soleil, à proximité d'un radiateur ou dans une voiture en pleine journée), au risque de déformer le panneau, de provoquer un dysfonctionnement de l'appareil ou d'endommager les composants internes.
- Ne déposez pas d'objets en vinyle, en plastique ou en caoutchouc sur l'appareil, car ceux-ci risquent de décolorer le panneau.
- Utilisez un chiffon sec et doux pour le nettoyage de l'appareil. N'utilisez jamais de diluants de peinture, de solvants, de produits d'entretien ou de tampons de nettoyage imprégnés de produits chimiques.
- Une condensation peut se former dans l'appareil en raison de modifications rapides et considérables de la température ambiante, lorsque l'appareil est déplacé d'un endroit à un autre ou lorsque l'air conditionné est activé ou désactivé, par exemple. L'utilisation du périphérique en cas de formation de condensation peut endommager ce dernier. S'il y a des raisons de croire que de la condensation s'est formée, laissez l'appareil inactif pendant plusieurs heures sans l'allumer jusqu'à ce que la condensation se soit complètement évaporée.
- N'utilisez jamais d'objet tranchant ou pointu tels que vos ongles pour effectuer les opérations sur l'écran. Vous risquez de rayer ce dernier et de le rendre inopérable.
- Mettez toujours l'appareil hors tension lorsqu'il est inutilisé.

### Connecteurs

Les connecteurs de type XLR sont câblés comme suit (norme CEI60268) : broche 1 : masse, broche 2 : chaud (+), broche 3 : froid (-).

## Information

### À propos des droits d'auteur

La copie des données musicales disponibles dans le commerce, y compris, mais sans s'y limiter, les données MIDI et/ou audio, est strictement interdite, sauf pour un usage personnel.

### À propos de ce manuel

- Les illustrations et les pages d'écran figurant dans ce manuel sont uniquement proposées à titre d'information et peuvent être différentes de celles de votre instrument.
- Windows est une marque déposée de Microsoft (R) Corporation aux États-Unis et dans d'autres pays.
- Apple, Mac et Macintosh sont des marques de Apple Inc., déposées aux États-Unis et dans d'autres pays.
- Les noms de sociétés et de produits cités dans ce manuel sont des marques commerciales ou déposées appartenant à leurs détenteurs respectifs.

Le numéro de modèle, le numéro de série, l'alimentation requise, etc., se trouvent sur ou près de la plaque signalétique du produit, située à l'arrière de l'unité. Notez le numéro de série dans l'espace fourni ci-dessous et conservez ce manuel en tant que preuve permanente de votre achat afin de faciliter l'identification du produit en cas de vol.

**N° de modèle**

---

**N° de série**

---

(rear)

# Introduction

## Message de l'équipe de développement

Merci d'avoir choisi une unité Nuage Master de la série Nuage.

La série Nuage est un système professionnel de production de musique et de sons développé autour du logiciel de la station de travail audionumérique Steinberg Nuendo.

Au cours des 20 années qui se sont écoulées depuis que Yamaha a commencé à commercialiser les consoles numériques des séries DM et O et d'autres équipements de post-production et de production de musique, les plannings d'exécution se sont considérablement resserrés, avec toujours moins de temps disponible pour des projets individuels. La série Nuage a été créée pour répondre au raccourcissement des délais grâce à un environnement de travail optimisé qui affiche une efficacité et une qualité finale sans précédent.

Le noyau du système est la station de travail audionumérique Steinberg Nuendo, saluée pour l'efficacité de son flux de production et sa qualité sonore incroyables. Les unités Nuage Master (surface de commande Ncs500-CT) et Nuage Fader (surface de commande Ncs500-FD) ont été spécialement conçues pour prendre en charge et renforcer l'opérabilité de Nuendo. Nuage Master propose un jeu complet de commandes de post-production caractérisées par un agencement efficace et facile d'accès. Nuage Fader s'intègre en toute transparence avec la fenêtre de la console de mixage Nuendo, offrant ainsi une extension interactive intuitive au logiciel.

Et puis, il y a le son. Les unités d'interface audio Nuage I/O ont été conçues pour vous offrir le son supérieur qui caractérise Nuendo, sans aucun compromis. Trois modèles sont actuellement disponibles : la Nio500-D16 avec 16 canaux d'entrée et de sortie AES/EBU, la Nio500-A16 avec 16 canaux d'entrée et de sortie analogiques et la Nio500-A8D8, qui combine 8 canaux d'entrée et de sortie analogiques et 8 canaux d'entrée et de sortie AES/EBU. Les unités Nuage I/O peuvent être connectées à des ordinateurs exécutant Nuendo via le protocole audionumérique hautement extensible Dante, ce qui permet d'intégrer de manière flexible plusieurs unités Nuage I/O dans un large éventail de configurations système. Le délai d'attente du contrôle est proche de zéro, ce qui garantit un contrôle agréable et sans stress pendant l'enregistrement, même en cas d'utilisation de plusieurs unités E/S avec des bus de contrôle en cascade. L'équipe de développement s'est montrée inflexible à cet égard, estimant qu'une durée d'attente proche de zéro était essentielle pour permettre aux musiciens et aux artistes de donner libre cours à leur créativité et à leur potentiel de jeu.

La stabilité et la fiabilité sont deux caractéristiques essentielles dans un environnement de travail professionnel. En plus de réduire le temps d'attente, le Dante Accelerator (carte d'interface audio AIC128-D)

utilisé en combinaison avec les unités Nuage I/O garantit une communication stable et fiable entre les unités E/S et l'ordinateur, tout en assurant une récupération rapide en cas de survenue de problèmes. Vous pouvez donc vous concentrer sur votre travail, en étant assuré d'obtenir des résultats de qualité dans les délais.

Grâce à l'expérience acquise avec les séries DM et O, à des recherches intensives et aux précieux commentaires de nos utilisateurs, nous avons l'immense plaisir d'offrir un niveau encore jamais atteint d'assistance à la production avec la série Nuage. Notre technologie vise à vous offrir une liberté de création sans limite, et nous espérons sincèrement que la série Nuage jouera un rôle dans votre développement et la continuité de votre succès.

*L'équipe de développement de la série Nuage de Yamaha*

## Accessoires inclus

### NOTE

Pour obtenir les dernières informations sur les accessoires suivants, visitez le site Web de Yamaha Pro Audio à l'adresse ci-dessous :  
<http://www.yamahaproaudio.com/>

- **Molette Jog**

### NOTE

Fixez cette molette à l'appareil.

- **Cordon d'alimentation**

- **Supports (2)**

- **Prise en Main (le présent manuel)**

## Éléments à préparer

- **Ordinateur**

Fonctionnant sous Windows ou Mac. Prenez soin d'installer Nuendo sur votre ordinateur au préalable.

- **Commutateur réseau**

Un commutateur réseau doté de diverses fonctions de contrôle et de surveillance du réseau (telles que l'assurance de la qualité de service, la capacité à attribuer des priorités aux flux de données — comme dans le cas de la synchronisation de l'horloge ou de la transmission audio sur certains circuits de données — l'IGMP Snooping et la capacité à filtrer le trafic multidiffusion superflu) est recommandé.

- **Câble Ethernet**

Un câble de type droit (STP) de catégorie CAT5e ou supérieure est recommandé.

- **Nuendo**

Nuendo est un logiciel DAW (Digital Audio Workstation) développé par Steinberg. Les versions 6 et supérieures de Nuendo sont compatibles avec la série Nuage.

## • TOOLS for NUAGE

TOOLS for NUAGE est un logiciel requis pour connecter l'appareil à un ordinateur. Lorsque vous installez TOOLS for NUAGE, NUAGE Workgroup Manager, NUAGE Extension et NUAGE PT Bridge (Mac uniquement) sont également installés. NUAGE Workgroup Manager est une application qui permet de contrôler les appareils et les applications DAW en tant que Workgroup sur un système Nuage. NUAGE Extension est un programme qui vous permet de lier l'appareil à Nuendo (pour les versions qui prennent en charge la fonction de liaison). NUAGE PT Bridge est un programme qui permet de contrôler\* Pro Tools (Mac uniquement) via les unités Nuage Fader et Nuage Master.  
(\*: fonctions de base uniquement.)

Vous pouvez vous procurer TOOLS for NUAGE sur le site Web suivant :

<http://www.yamahaproaudio.com/downloads/>

## • Fonctions Détaillées

Ce manuel au format PDF décrit les fonctions et explique comment utiliser l'appareil.

Le manuel Fonctions Détaillées est disponible sur le site Web suivant :

<http://www.yamahaproaudio.com/downloads/>

# Consultation du manuel

## Types et contenus

### • Prise en Main

Il s'agit du manuel (ce document) fourni avec l'appareil. Lisez ce manuel avant de configurer l'appareil.

### • Fonctions Détaillées

Il s'agit du manuel PDF téléchargé sur le site Web. Lisez-le si vous avez besoin d'informations concernant les fonctions et l'utilisation de l'appareil.

### NOTE

Pour visualiser les fichiers au format PDF, vous devez installer le logiciel Adobe Reader sur votre ordinateur. Vous pouvez télécharger la version la plus récente d'Adobe Reader sur le site Web suivant :

<http://www.adobe.com/>

## Conventions

### • Crochets et guillemets

Les crochets ([ ]) et les guillemets (« ») qui apparaissent autour de noms ou d'expressions dans ce manuel sont utilisés aux fins suivantes.

---

#### Symbole Cible

- |     |  |
|-----|--|
| [ ] | <ul style="list-style-type: none"> <li>• Touches, commutateurs, indicateurs, bornes, etc. de l'appareil</li> <li>• Touches du clavier de l'ordinateur</li> </ul> |
|-----|--|
- 

---

#### Symbole Cible

- |     |   |
|-----|---|
| « » | <ul style="list-style-type: none"> <li>• Menus, boutons, onglets, zones, fenêtres, etc. sur une fenêtre d'un ordinateur ou d'un logiciel et sur l'écran tactile.</li> <li>• Extraits de messages, noms de fonction, termes du manuel, etc.</li> </ul> |
|-----|---|
- 

### • Windows ou Mac

Lorsque les procédures ou les explications sont spécifiques à une seule des deux plates-formes Windows ou Mac, cela est clairement indiqué dans le manuel. L'absence de mention de l'une ou l'autre plate-forme signifie que les procédures et les explications fournies s'appliquent à la fois aux systèmes Windows et Mac.

### • Procédures

Le signe « → » apparaît dans certaines procédures du manuel. Par exemple, la chaîne « Périphériques » → « Configuration des Périphériques... » → « Tableau de Bord » indique que vous devez exécuter la procédure dans l'ordre suivant :

1. Cliquez sur le menu « Périphériques ».
2. Sélectionnez l'option « Configuration des Périphériques... ».
3. Cliquez sur le bouton « Tableau de Bord ».

### • Raccourcis clavier

La séquence de commandes [Touche de modification sous Windows] / [Touche de modification sous Mac] + [touche] permet d'afficher les touches de raccourci. Par exemple, [Ctrl] / [commande] + [Z] signifie « appuyer sur [Ctrl] sous Windows ou sur [commande] sous Mac, puis appuyer sur [Z] ».

### • Écrans

Le manuel fait essentiellement appel aux captures d'écran de Windows. Les captures d'écran de Mac sont toutefois utilisées si les instructions de la fonction s'appliquent uniquement au Mac. Ce manuel utilise également des captures d'écran de Nuendo 6. Si vous utilisez une autre version de Nuendo, les captures d'écran réelles risquent de ne pas être les mêmes. Pour plus de détails, reportez-vous aux manuels Nuendo (PDF) accessibles à partir du menu « Aide ».

## Références Nuendo

Dans un souci de concision, les fonctions Nuendo figurant dans ce manuel sont décrites de manière simple et élémentaire. Pour des détails complets sur les fonctions Nuendo, reportez-vous aux manuels Nuendo (PDF) accessibles à partir du menu « Aide ».



# Configuration

## Procédure générale

- 1.** Installez l'appareil, l'écran LCD, l'ordinateur, etc., puis connectez-les. → « Installation et connexion » (page 10)
- 2.** Branchez le cordon d'alimentation, puis mettez l'appareil sous tension.  
à « Configuration de l'alimentation » (page 11)
- 3.** Installez TOOLS for NUAGE. → « Installation de TOOLS for NUAGE » (page 11)
- 4.** Configurez le Workgroup dans NUAGE Workgroup Manager. → « Configuration du Workgroup sur NUAGE » (page 11)

# Installation et connexion

Procédez à l'installation et aux connexions comme requis en vous référant aux exemples suivants.

## Exemple 1

NUAGE FADER x1, NUAGE MASTER x1

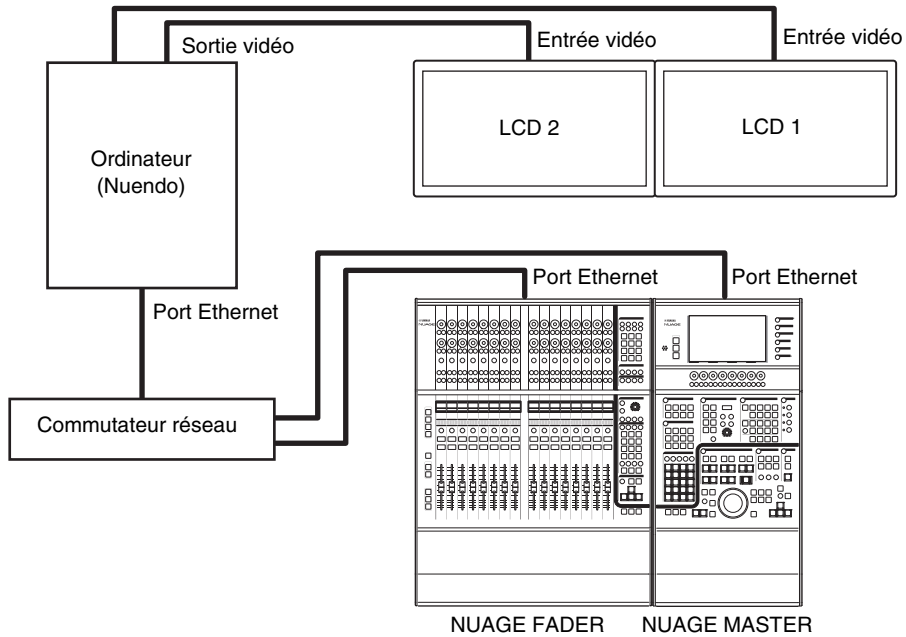

## Exemple 2

NUAGE FADER x3, NUAGE MASTER x1, NUAGE WORKSPACE (SMALL) en option x1, NUAGE WORKSPACE (LARGE) en option x1

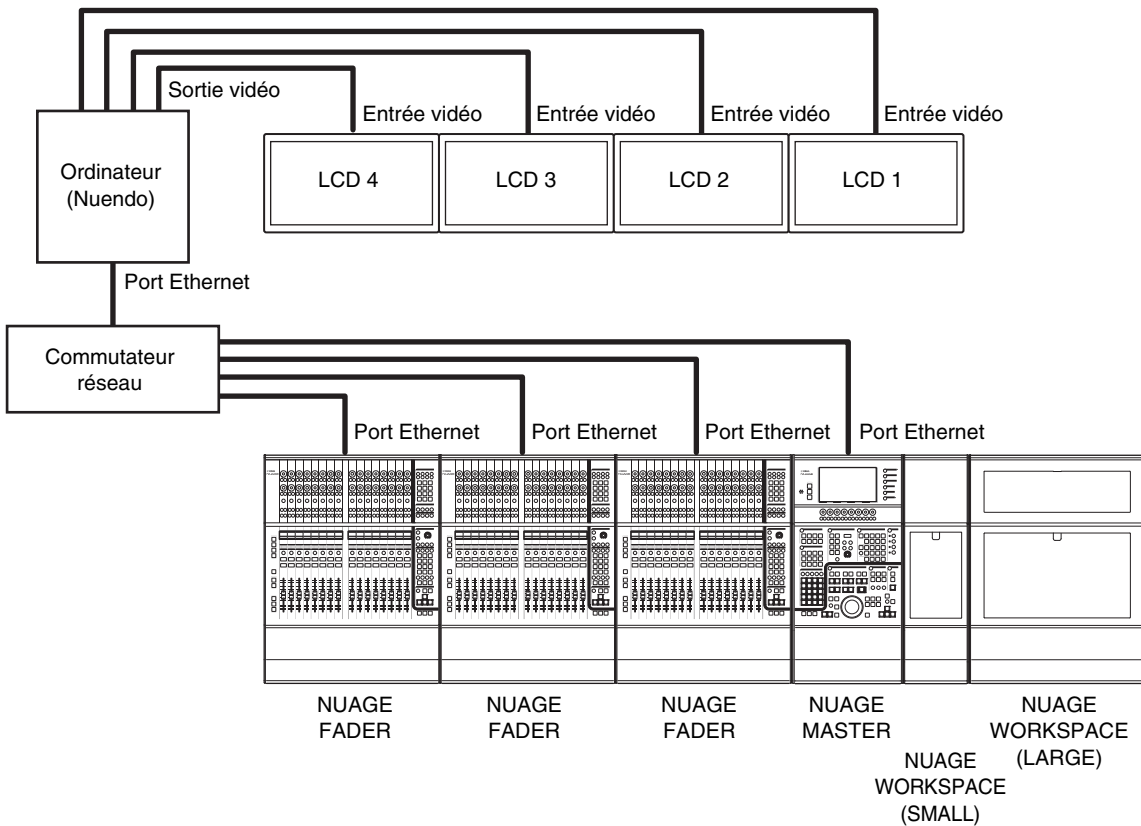

**NOTE**

Configurez les paramètres du système d'exploitation nécessaires pour l'écran LCD devant Nuage Master devant servir d'écran principal.

## Configuration de l'alimentation

- 1. Insérez une fiche du cordon d'alimentation dans la borne [AC IN] (Entrée CA) de l'appareil.**
- 2. Insérez l'autre fiche du cordon d'alimentation dans une prise secteur murale adaptée.**
- 3. Mettez l'appareil sous tension (I) à l'aide du [commutateur d'alimentation].**

### NOTE

Coupez-le (⏻) lors de la mise hors tension de l'appareil.

### **AVERTISSEMENT**

Utilisez uniquement le cordon d'alimentation secteur fourni (ou un équivalent recommandé par Yamaha). L'utilisation d'un cordon inadéquat risque d'endommager l'appareil ou d'entraîner sa surchauffe.

### **ATTENTION**

Débranchez la fiche électrique de la prise secteur lorsque vous n'utilisez pas l'appareil pendant un certain temps ou en cas d'orage.

### **AVIS**

Le fait de mettre tour à tour l'appareil sous et hors tension de façon rapide peut entraîner un dysfonctionnement. Lorsque vous mettez l'appareil hors tension, patientez au moins 6 secondes avant de le remettre sous tension.

### NOTE

Pour ouvrir le manuel de NUAGE Workgroup Manager, double-cliquez sur l'icône NUAGE Workgroup Manager dans la barre de tâches (Windows) ou dans la barre de menus (Mac) pour ouvrir la fenêtre, puis cliquez sur l'icône « Manual » (Manuel).

La configuration est à présent terminée.

## Installation de TOOLS for NUAGE

Pour installer TOOLS for NUAGE, double-cliquez sur le fichier d'installation que vous avez téléchargé sur le site Web. Pour plus de détails, reportez-vous au manuel d'installation de TOOLS for NUAGE.

## Configuration du Workgroup sur NUAGE

Si vous mettez un appareil sous tension ou lancez une application DAW pour la première fois, vous êtes invité à confirmer si vous voulez l'ajouter au Workgroup. Cliquez sur OK si vous souhaitez l'ajouter. Si ce message de confirmation n'apparaît pas, ouvrez NUAGE Workgroup Manager, puis enregistrez les appareils et les des applications logicielles DAW dans le Workgroup. Pour plus de détails, reportez-vous au manuel Fonctions Détaillées de NUAGE Workgroup Manager (PDF).

# Dépannage (lors de la configuration)

## L'appareil ne se met pas sous tension.

- Le [commutateur d'alimentation] est-il allumé ?
- Le cordon d'alimentation est-il branché sur une prise secteur appropriée ?
- La fiche du cordon d'alimentation est-elle insérée à fond ?

Si vous ne parvenez toujours pas à mettre l'appareil sous tension, contactez votre distributeur Yamaha.

## L'appareil ne parvient pas à communiquer avec Nuendo.

- Le câble Ethernet est-il correctement branché ?
- La procédure décrite dans la section « Installation de TOOLS for NUAGE » (page 11) a-t-elle déjà été exécutée ?
- La procédure décrite dans la section « Configuration du Workgroup sur NUAGE » (page 11) a-t-elle déjà été exécutée ?
- Les paramètres du pare-feu ont été correctement configurés ?
- Si un adaptateur pour réseau LAN sans fil est activé, désactivez-le.

## Des points noirs (éteints) ou blancs (toujours allumés) apparaissent sur l'écran LCD ou OEL.

- Il s'agit de pixels défectueux, qui apparaissent parfois sur les écrans, et non d'un dysfonctionnement de l'appareil.

## La sensibilité au toucher du bouton ou du fader est trop élevée/faible.

- Modifiez le réglage de la sensibilité au toucher en vous référant à la section « Réglage de la sensibilité au toucher » (page 13).

## La luminosité de la touche ou de l'écran tactile est trop élevée/faible.

- Modifiez le réglage de luminosité en vous référant à la section « Réglage de la luminosité » (page 14).

## Une divergence apparaît au niveau du point de détection de l'écran tactile.

- Modifiez le réglage du point de détection en vous référant à la section « Calibrage du point de détection de l'écran tactile » (page 14).

# Annexe

## Table des matières des Fonctions Détaillées

### Introduction

Consultation du manuel

### Description de l'appareil

Panneau supérieur

Panneau avant

Panneau arrière

### Description des programmes logiciels

Pages affichées sur l'écran multifonctions

NUAGE MASTER Setup

NUAGE Workgroup Manager

### Dépannage (en cours de fonctionnement)

#### Annexe

Contenu du manuel Prise en Main

Remplacement des étiquettes de touches carrées

Commande de Pro Tools

## Mises à jour du microprogramme

Ce produit est conçu de façon à ce que le microprogramme puisse être mis à jour afin d'améliorer les performances, d'ajouter des fonctionnalités ou de corriger des problèmes. Les mises à jour du microprogramme sont effectuées lorsque le produit est connecté à un ordinateur. Vous devez donc installer préalablement « NUAGE Workgroup Manager » sur votre ordinateur. Vous pouvez installer NUAGE Workgroup Manager en installant le logiciel « TOOLS for NUAGE » disponible sur le site Web suivant :

<http://www.yamahaproaudio.com/>

Pour plus d'informations sur la procédure de mise à jour et les réglages, reportez-vous au guide de mise à jour du micrologiciel disponible sur le site Web.

## Réglage de la sensibilité au toucher

### NOTE

Pour ajuster la sensibilité au toucher, il est nécessaire d'exécuter la procédure décrite sous « Configuration » (page 9), puis de lancer Nuendo.

Pour régler la sensibilité au toucher, utilisez la page SETUP (Configuration) affichée sur l'écran tactile ([écran multifonctions]) sur Nuage Master.

### 1. Appuyez sur [SETUP] sur la droite de l'[écran multifonctions].

La page SETUP s'affiche.



### 2. Appuyez sur « Touch Sensitivity » (Sensibilité au toucher).

La couche « Touch Sensitivity » est alors sélectionnée, et vous pouvez la contrôler à l'aide des boutons ([boutons multifonctions]) situés dans la partie inférieure de l'[écran multifonctions].

### 3. Tournez le [bouton multifonctions] pour régler la sensibilité au toucher.

Option	Description
Knob (Bouton)	Règle la sensibilité des [boutons multifonctions] sur Nuage Fader et Nuage Master.
Slider (Curseur)	Règle la sensibilité du curseur ([barre de curseur tactile]) dans la section CHANNEL STRIP (Bande de canaux) sur Nuage Fader.
Fader	Règle la sensibilité des [faders] dans la section CHANNEL STRIP sur Nuage Fader.
LCD	Règle la sensibilité de l'[écran multifonctions] sur Nuage Master.

Les réglages sont à présent terminés.

## Réglage de la luminosité

La procédure de réglage de la luminosité est identique à celle décrite sous « Réglage de la sensibilité au toucher » (page 13). Lorsque la fenêtre s'affiche, appuyez sur « Brightness » (Luminosité).

Option	Description
LED Low (LED faible)	Règle la luminosité de la touche lorsqu'elle est éteinte.
LED High (LED élevée)	Règle la luminosité de la touche lorsqu'elle est allumée.
OLED	Règle la luminosité de l'écran OEL dans la section CHANNEL STRIP de Nuage Fader et dans la section CONTROL ROOM (Cabine de contrôle) de Nuage Master.
LCD	Règle la luminosité de l'[écran multifonctions] sur Nuage Master.

## Calibrage du point de détection de l'écran tactile

### 1. Mettez l'appareil sous tension tout en maintenant la touche [ALT] enfoncée.

Vous pouvez relâcher la touche [ALT] une fois que le menu apparaît sur l'[écran multifonctions].

### 2. Sélectionnez « TOUCH PANEL CALIBRATION » (Calibrage du panneau tactile) à l'aide des touches [▲]/[▼] situées sur la droite de la [molette Job], puis appuyez sur [ENTER].

### 3. Sélectionnez « YES » (Oui), puis appuyez sur [ENTER].

### 4. Appuyez sur le symbole affiché à l'écran et maintenez-le enfoncé.

Lorsque le symbole suivant s'affiche, appuyez dessus et maintenez-le enfoncé. Cette procédure doit être répétée plusieurs fois.

### 5. Une fois le réglage terminé, l'écran revient au menu supérieur. Sélectionnez « EXIT » (Quitter) et appuyez sur [ENTER].

Nuage Master redémarre.

Les réglages sont à présent terminés.

## Réinitialisation des réglages d'usine par défaut

### NOTE

La réinitialisation des réglages d'usine par défaut de l'appareil est sans effet sur Nuendo ou sur les projets Nuendo que vous avez créés.

La procédure de réinitialisation des réglages d'usine par défaut de l'appareil est similaire à celle décrite ci-dessus, dans la section « Calibrage du point de détection de l'écran tactile ». Dans ce cas-ci, vous devez toutefois sélectionner « INITIALIZE MEMORIES » (Initialiser les mémoires) lorsque le menu apparaît. Une fois l'appareil réinitialisé, l'écran revient au menu. Sélectionnez « EXIT » et appuyez sur [ENTER].

# Dimensions

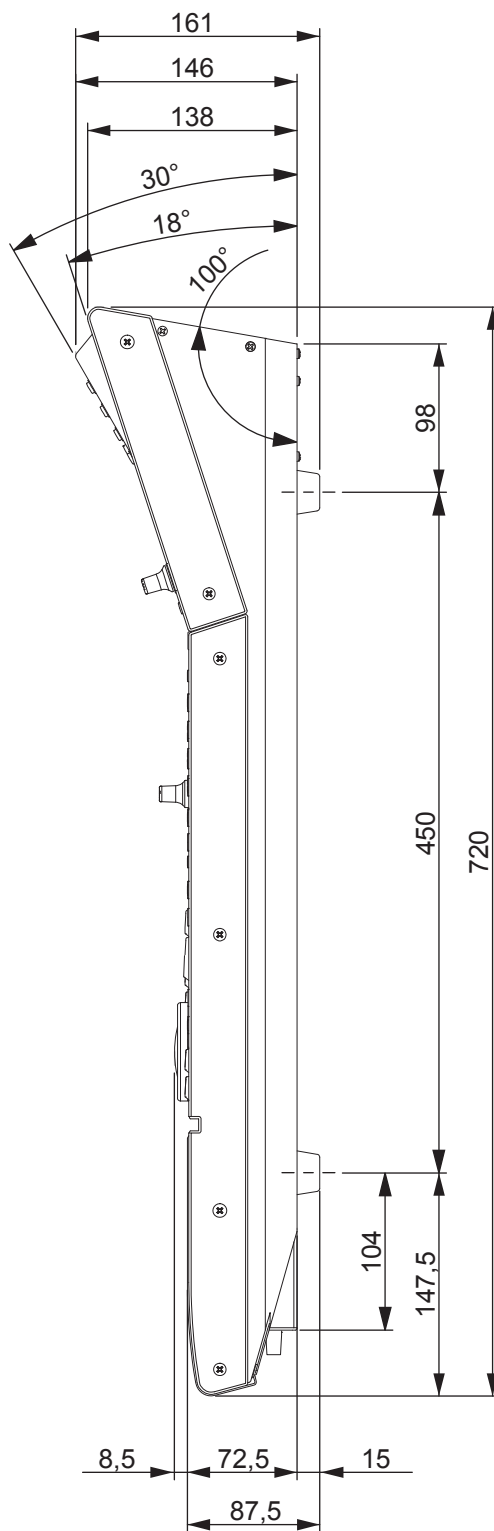
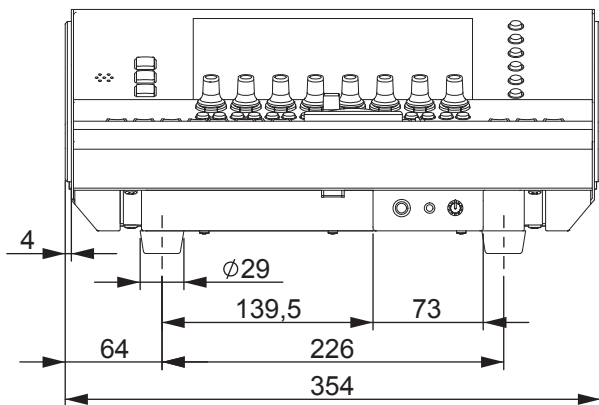
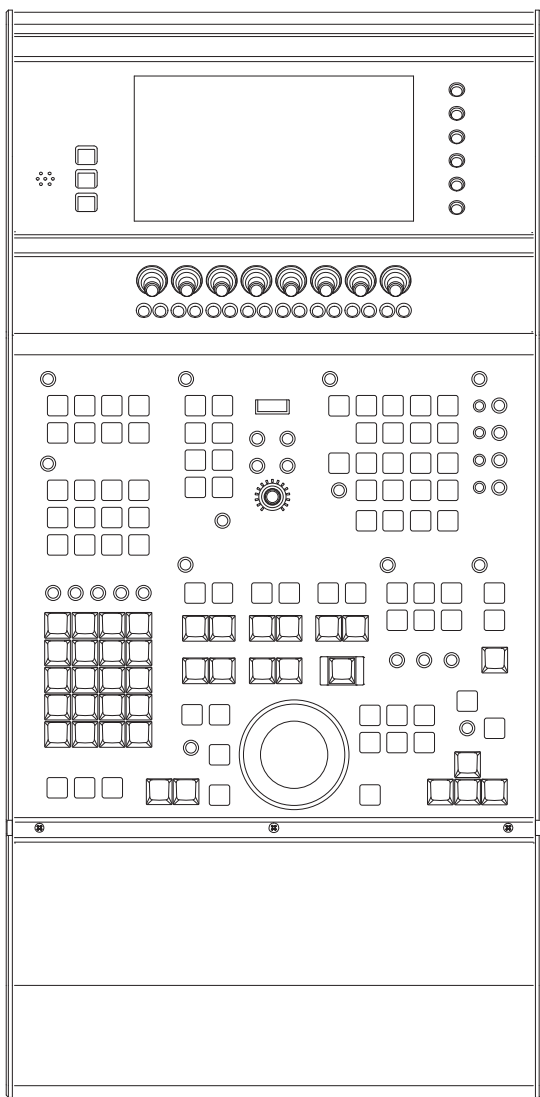
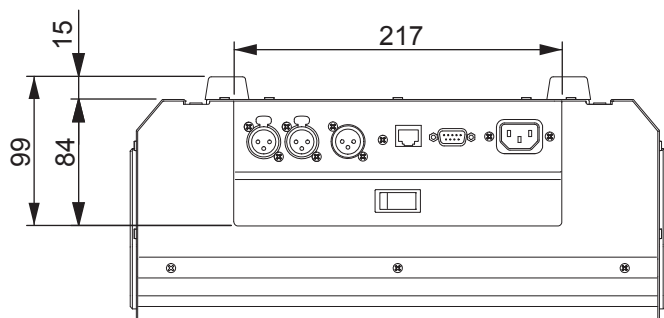

Unité : mm

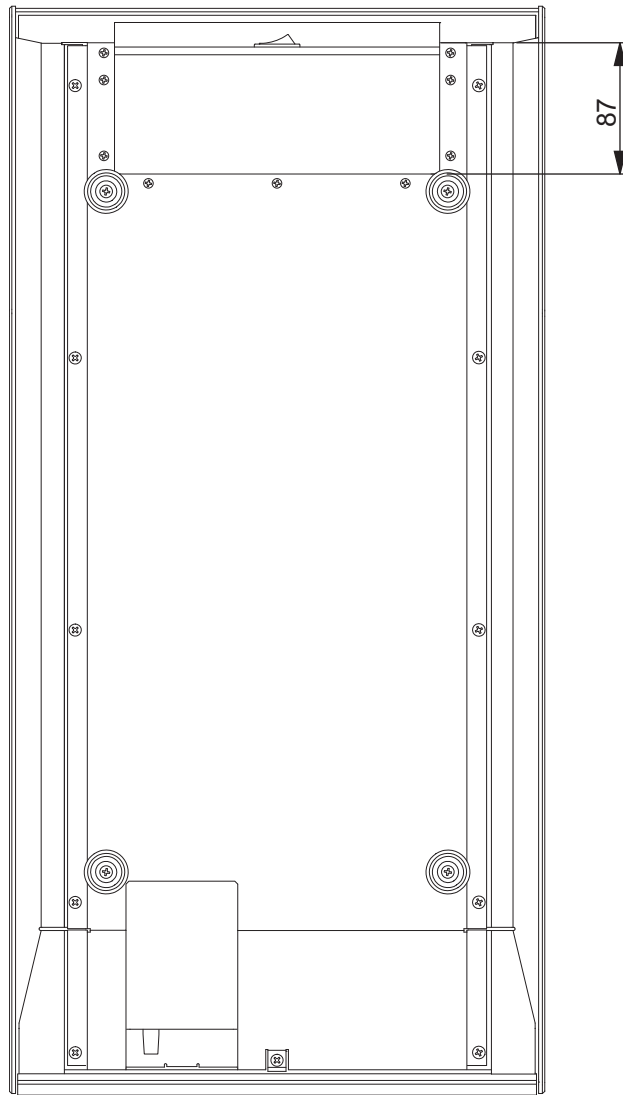

Unité : mm



## Caractéristiques techniques

### CARACTÉRISTIQUES ÉLECTRIQUES

Toutes les commandes de niveau correspondent à la position nominale. Impédance de sortie du générateur de signaux : 150 ohms. 0 dBu = 0,775 Vrms

	Entrée	Sortie	RL	CONDITIONS	MIN	TYP	MAX	UNITÉS
<b>Réponse en fréquence</b>	TO PHONES	Casque A ou B	8 $\Omega$	Commande de niveau du casque max, niveau d'entrée +4 dBu (standard), 20 Hz-20 kHz, référence au niveau de sortie nominale à 1 kHz	-3	0,0	0,5	dB
<b>Distorsion harmonique totale<sup>*1</sup></b>	TO PHONES	Casque A ou B	8 $\Omega$	+4 dB à 20 Hz-20 kHz, commande de niveau du casque max			0,04	%
<b>Bruit et bourdonnement<sup>*2</sup></b>	TO PHONES	Casque A ou B	8 $\Omega$	Bruit résiduel en sortie, commande de niveau du casque min			-100	dBu
<b>Séparation des canaux à 1 kHz<sup>*3</sup></b>	CH L	Sortie casque CH R	–	Entrées adjacentes L/R			-80	dB
	CH R	Sortie casque CH G	–					

	CONDITIONS	MIN	TYP	MAX	UNITÉS
<b>Alimentation</b>	États-Unis/Canada : 100 V 60 Hz Japon : 100 V 50/60 Hz Chine : 110-240 V 50/60 Hz Corée : 220 V 60 Hz Autres : 110-240 V 50/60 Hz		30		W
<b>Plage de température</b>	Plage de températures de fonctionnement	0		40	°C
	Plage de températures de stockage	-20		60	°C

### CARACTÉRISTIQUES DES ENTRÉES ANALOGIQUES

Bornes d'entrée	Impédance de charge réelle	Pour une utilisation avec des valeurs nominales	GAIN	Niveau d'entrée		Connecteur de la console
				Nominal	Max. avant distorsion	
TO PHONES	20 k $\Omega$ (BAL)	Ligne 150 $\Omega$	0 dB	+4 dBu (1,23 V)	+30 dBu (24,56 V)	Connecteurs de type XLR3-31 <sup>*4</sup>

### CARACTÉRISTIQUES DES SORTIES ANALOGIQUES

Bornes de sortie	Impédance source réelle	Pour une utilisation avec des valeurs nominales	GAIN SW	Niveau de sortie		Connecteur de la console
				Nominal	Max. avant distorsion	
PHONES A	100 $\Omega$	Casque 8 $\Omega$	–	4 mW	25 mW	Prise casque stéréo (TRS) (asymétrique) <sup>*5</sup>
		Casque 40 $\Omega$	–	12 mW	75 mW	
PHONES B	100 $\Omega$	Casque 8 $\Omega$	–	4 mW	25 mW	Mini-prise casque stéréo (TRS) (asymétrique) <sup>*5</sup>
		Casque 40 $\Omega$	–	12 mW	75 mW	
TALKBACK OUT	75 $\Omega$	Ligne 600 $\Omega$	–	+4 dBu (1,23 V)	+24 dBu (12,3 V)	Type XLR-3-32 (symétrique) <sup>*4</sup>

## CARACTÉRISTIQUES DES E/S DE CONTRÔLE

Borne	Format	Connecteur de la console
NETWORK	IEEE802.3 (10Base-T/100Base-TX)	RJ-45
REMOTE	RS-232C	Connecteur D-SUB à 9 broches (mâle)

\*1 La distorsion harmonique totale est mesurée avec un LPF de 80 kHz.

\*2 Les bruits et les bourdonnements sont mesurés à l'aide d'un filtre pondéré A et d'un LPF de 30 kHz.

\*3 La séparation des canaux est mesurée à l'aide d'un filtre de -30 dB/octave à 22 kHz.

\*4 Les connecteurs XLR-3-31 et XLR-3-32 sont symétriques (1= masse, 2= chaud, 3= froid).

\*5 La prise casque stéréo PHONES asymétrique (pointe=gauche, anneau=droite, gaine=masse).

## Caractéristiques techniques générales

<b>Dimensions (L x P x H)</b>	354 x 720 x 161 mm
<b>Poids net</b>	10,0 kg
<b>Accessoires inclus</b>	Molette Jog, cordon d'alimentation, supports (2), Prise en Main

## AFFECTATIONS DES BROCHES DU CONNECTEUR

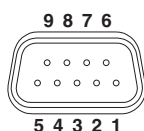

N° de broche	Signal
1	NC
2	RXD
3	TXD
4	NC
5	DGND
6	NC
7	NC
8	NC
9	NC
HOUSING	Frame GND

Les caractéristiques techniques et les descriptions figurant dans le présent manuel sont fournies à titre d'information uniquement. Yamaha Corp. se réserve le droit de changer ou modifier les produits et leurs caractéristiques techniques à tout moment sans aucun préavis. Les caractéristiques techniques, le matériel ou les options peuvent varier selon le lieu de distribution. Veuillez par conséquent vous renseigner auprès de votre revendeur Yamaha.

Modèles européens

Courant d'appel conforme à la norme EN 55103-1: 2009

3,0 A (à la mise sous tension initiale)

3,0 A (après une interruption d'alimentation de 5 s)

Conformité aux normes environnementales : E1, E2, E3 et E4

# Memo

## Information for Users on Collection and Disposal of Old Equipment



This symbol on the products, packaging, and/or accompanying documents means that used electrical and electronic products should not be mixed with general household waste. For proper treatment, recovery and recycling of old products, please take them to applicable collection points, in accordance with your national legislation and the Directives 2002/96/EC.

By disposing of these products correctly, you will help to save valuable resources and prevent any potential negative effects on human health and the environment which could otherwise arise from inappropriate waste handling.

For more information about collection and recycling of old products, please contact your local municipality, your waste disposal service or the point of sale where you purchased the items.

### [For business users in the European Union]

If you wish to discard electrical and electronic equipment, please contact your dealer or supplier for further information.

### [Information on Disposal in other Countries outside the European Union]

This symbol is only valid in the European Union. If you wish to discard these items, please contact your local authorities or dealer and ask for the correct method of disposal.

(weee\_eu\_en\_01)

## Verbraucherinformation zur Sammlung und Entsorgung alter Elektrogeräte



Befindet sich dieses Symbol auf den Produkten, der Verpackung und/oder beiliegenden Unterlagen, so sollten benutzte elektrische Geräte nicht mit dem normalen Haushaltsabfall entsorgt werden.

In Übereinstimmung mit Ihren nationalen Bestimmungen und den Richtlinien 2002/96/EC bringen Sie alte Geräte bitte zur fachgerechten Entsorgung, Wiederaufbereitung und Wiederverwendung zu den entsprechenden Sammelstellen.

Durch die fachgerechte Entsorgung der Elektrogeräte helfen Sie, wertvolle Ressourcen zu schützen, und verhindern mögliche negative Auswirkungen auf die menschliche Gesundheit und die Umwelt, die andernfalls durch unsachgerechte Müllentsorgung auftreten könnten.

Für weitere Informationen zum Sammeln und Wiederaufbereiten alter Elektrogeräte kontaktieren Sie bitte Ihre örtliche Stadt- oder Gemeindeverwaltung, Ihren Abfallentsorgungsdienst oder die Verkaufsstelle der Artikel.

### [Information für geschäftliche Anwender in der Europäischen Union]

Wenn Sie Elektrogeräte ausrangieren möchten, kontaktieren Sie bitte Ihren Händler oder Zulieferer für weitere Informationen.

### [Entsorgungsinformation für Länder außerhalb der Europäischen Union]

Dieses Symbol gilt nur innerhalb der Europäischen Union. Wenn Sie solche Artikel ausrangieren möchten, kontaktieren Sie bitte Ihre örtlichen Behörden oder Ihren Händler und fragen Sie nach der sachgerechten Entsorgungsmethode.

(weee\_eu\_de\_01)

## Information concernant la Collecte et le Traitement des déchets d'équipements électriques et électroniques.



Le symbole sur les produits, l'emballage et/ou les documents joints signifie que les produits électriques ou électroniques usagés ne doivent pas être mélangés avec les déchets domestiques habituels.

Pour un traitement, une récupération et un recyclage appropriés des déchets d'équipements électriques et électroniques, veuillez les déposer aux points de collecte prévus à cet effet, conformément à la réglementation nationale et aux Directives 2002/96/EC.

En vous débarrassant correctement des déchets d'équipements électriques et électroniques, vous contribuerez à la sauvegarde de précieuses ressources et à la prévention de potentiels effets négatifs sur la santé humaine qui pourraient advenir lors d'un traitement inapproprié des déchets.

Pour plus d'informations à propos de la collecte et du recyclage des déchets d'équipements électriques et électroniques, veuillez contacter votre municipalité, votre service de traitement des déchets ou le point de vente où vous avez acheté les produits.

### [Pour les professionnels dans l'Union Européenne]

Si vous souhaitez vous débarrasser des déchets d'équipements électriques et électroniques veuillez contacter votre vendeur ou fournisseur pour plus d'informations.

### [Information sur le traitement dans d'autres pays en dehors de l'Union Européenne]

Ce symbole est seulement valable dans l'Union Européenne. Si vous souhaitez vous débarrasser de déchets d'équipements électriques et électroniques, veuillez contacter les autorités locales ou votre fournisseur et demander la méthode de traitement appropriée.

(weee\_eu\_fr\_01)

## Información para Usuarios sobre Recolección y Disposición de Equipamiento Viejo



Este símbolo en los productos, embalaje, y/o documentación que se acompañe significa que los productos electrónicos y eléctricos usados no deben ser mezclados con desechos hogareños corrientes. Para el tratamiento, recuperación y reciclado apropiado de los productos viejos, por favor llévelos a puntos de recolección aplicables, de acuerdo a su legislación nacional y las directivas 2002/96/EC.

Al disponer de estos productos correctamente, ayudará a ahorrar recursos valiosos y a prevenir cualquier potencial efecto negativo sobre la salud humana y el medio ambiente, el cual podría surgir de un inapropiado manejo de los desechos.

Para mayor información sobre recolección y reciclado de productos viejos, por favor contacte a su municipio local, su servicio de gestión de residuos o el punto de venta en el cual usted adquirió los artículos.

### [Para usuarios de negocios en la Unión Europea]

Si usted desea deshacerse de equipamiento eléctrico y electrónico, por favor contacte a su vendedor o proveedor para mayor información.

### [Información sobre la Disposición en otros países fuera de la Unión Europea]

Este símbolo sólo es válido en la Unión Europea. Si desea deshacerse de estos artículos, por favor contacte a sus autoridades locales y pregunte por el método correcto de disposición.

(weee\_eu\_es\_01)

## Informazioni per gli utenti sulla raccolta e lo smaltimento di vecchia attrezzatura



Questo simbolo sui prodotti, sull'imballaggio e/o sui documenti che li accompagnano significa che i prodotti elettrici ed elettronici non dovrebbero essere mischiati con i rifiuti domestici generici. Per il trattamento, recupero e riciclaggio appropriati di vecchi prodotti, li porti, prego, ai punti di raccolta appropriati, in accordo con la Sua legislazione nazionale e le direttive 2002/96/CE.

Smaltendo correttamente questi prodotti, Lei aiuterà a salvare risorse preziose e a prevenire alcuni potenziali effetti negativi sulla salute umana e l'ambiente, che altrimenti potrebbero sorgere dal trattamento improprio dei rifiuti.

Per ulteriori informazioni sulla raccolta e il riciclaggio di vecchi prodotti, prego contatti la Sua amministrazione comunale locale, il Suo servizio di smaltimento dei rifiuti o il punto vendita dove Lei ha acquistato gli articoli.

### [Per utenti imprenditori dell'Unione europea]

Se Lei desidera disfarsi di attrezzatura elettrica ed elettronica, prego contatti il Suo rivenditore o fornitore per ulteriori informazioni.

### [Informazioni sullo smaltimento negli altri Paesi al di fuori dell'Unione europea]

Questo simbolo è valido solamente nell'Unione Europea. Se Lei desidera disfarsi di questi articoli, prego contatti le Sue autorità locali o il rivenditore e richieda la corretta modalità di smaltimento.

(weee\_eu\_it\_01)

# Important Notice: Guarantee Information for customers in European Economic Area (EEA) and Switzerland

<b>English</b>	<b>Important Notice: Guarantee Information for customers in EEA* and Switzerland</b> For detailed guarantee information about this Yamaha product, and Pan-EEA* and Switzerland warranty service, please either visit the website address below (Printable file is available at our website) or contact the Yamaha representative office for your country. * EEA: European Economic Area
<b>Deutsch</b>	<b>Wichtiger Hinweis: Garantie-Information für Kunden in der EWR* und der Schweiz</b> Für nähere Garantie-Information über dieses Produkt von Yamaha, sowie über den Pan-EWR*- und Schweizer Garantieservice, besuchen Sie bitte entweder die folgend angegebene Internetadresse (eine druckfähige Version befindet sich auch auf unserer Webseite), oder wenden Sie sich an den für Ihr Land zuständigen Yamaha-Vertrieb. *EWR: Europäischer Wirtschaftsraum
<b>Français</b>	<b>Remarque importante: informations de garantie pour les clients de l'EEE et la Suisse</b> Pour des informations plus détaillées sur la garantie de ce produit Yamaha et sur le service de garantie applicable dans l'ensemble de l'EEE ainsi qu'en Suisse, consultez notre site Web à l'adresse ci-dessous (le fichier imprimable est disponible sur notre site Web) ou contactez directement Yamaha dans votre pays de résidence. * EEE : Espace Economique Européen
<b>Nederlands</b>	<b>Belangrijke mededeling: Garantie-informatie voor klanten in de EER* en Zwitserland</b> Voor gedetailleerde garantie-informatie over dit Yamaha-product en de garantieservice in heel de EER* en Zwitserland, gaat u naar de onderstaande website (u vind een afdrukbaar bestand op onze website) of neemt u contact op met de vertegenwoordiging van Yamaha in uw land. * EER: Europese Economische Ruimte
<b>Español</b>	<b>Aviso importante: información sobre la garantía para los clientes del EEE* y Suiza</b> Para una información detallada sobre este producto Yamaha y sobre el soporte de garantía en la zona EEE* y Suiza, visite la dirección web que se incluye más abajo (la versión del archivo para imprimir está disponible en nuestro sitio web) o póngase en contacto con el representante de Yamaha en su país. * EEE: Espacio Económico Europeo
<b>Italiano</b>	<b>Aviso importante: informazioni sulla garanzia per i clienti residenti nell'EEA* e in Svizzera</b> Per informazioni dettagliate sulla garanzia relativa a questo prodotto Yamaha e l'assistenza in garanzia nei paesi EEA* e in Svizzera, potete consultare il sito Web all'indirizzo riportato di seguito (è disponibile il file in formato stampabile) oppure contattate l'ufficio di rappresentanza locale della Yamaha. * EEA: Area Economica Europea
<b>Português</b>	<b>Aviso importante: informações sobre as garantias para clientes da AEE* e da Suíça</b> Para obter uma informação pormenorizada sobre este produto da Yamaha e sobre o serviço de garantia na AEE* e na Suíça, visite o site a seguir (o arquivo para impressão está disponível no nosso site) ou entre em contato com o escritório de representação da Yamaha no seu país. * AEE: Área Económica Europeia
<b>Ελληνικά</b>	<b>Σημαντική σημείωση: Πληροφορίες εγγύησης για τους πελάτες στον ΕΟΧ* και Ελβετία</b> Για λεπτομερείς πληροφορίες εγγύησης σχετικά με το προϊόν της Yamaha και την κάλυψη εγγύησης σε όλη τις χώρες του ΕΟΧ* και την Ελβετία, επισκεφτείτε την παρακάτω ιστοσελίδα (Εκτυπώσιμη μορφή είναι διαθέσιμη στην ιστοσελίδα μας) ή απευθυνθείτε στην αντιπροσωπεία της Yamaha στη χώρα σας. * ΕΟΧ: Ευρωπαϊκός Οικονομικός Χώρος
<b>Svenska</b>	<b>Viktigt: Garantinformasjon for kunder i EES-området* och Schweiz</b> För detaljerad information om denna Yamaha-produkt samt garantireservice i hela EES-området* och Schweiz kan du antingen besöka nedanstående webbadress (en utskriftsvänlig fil finns på webbplatsen) eller kontakta Yamahas officiella representant i ditt land. * EES: Europeiska Ekonomiska Samarbetsområdet
<b>Norsk</b>	<b>Viktig merknad: Garantinformasjon for kunder i EØS* og Sveits</b> Detaljert garantinformasjon om dette Yamaha-produktet og garantireservice for hele EØS-området* og Sveits kan fås enten ved å besøke nettstedene nedenfor (utskriftsversjon finnes på våre nettsider) eller kontakte kontakta Yamaha-kontoret i landet der du bor. *EØS: Det europeiske økonomiske samarbeidsområdet
<b>Dansk</b>	<b>Vigtig oplysning: Garantiplysninger til kunder i EØO* og Schweiz</b> De kan finde detaljerede garantiplysninger om dette Yamaha-produkt og den fælles garantireserviceordning for EØO* (og Schweiz) ved at besøge det websted, der er angivet nedenfor (der findes en fil, som kan udskrives, på vores websted), eller ved at kontakte Yamahas nationale repræsentationskontor i det land, hvor De bor. * EØO: Det Europæiske Økonomiske Område

<b>Suomi</b>	<b>Tärkeä ilmoitus: Takuutiedot Euroopan talousalueen (ETA)* ja Sveitsin asiakkaille</b> Tämän Yamaha-tuotteen sekä ETA-alueen ja Sveitsin takuuta koskevat yksityiskohtaiset tiedot saatte alla olevasta nettiosoitteesta. (Tulostettava tiedosto saatavissa sivustollamme.) Voitte myös ottaa yhteyttä paikalliseen Yamaha-edustajaan. *ETA: Euroopan talousalue
<b>Polski</b>	<b>Ważne: Warunki gwarancyjne obowiązujące w EOG* i Szwajcarii</b> Aby dowiedzieć się więcej na temat warunków gwarancyjnych tego produktu firmy Yamaha i serwisu gwarancyjnego w całym EOG* i Szwajcarii, należy odwiedzić wskazaną poniżej stronę internetową (plik gotowy do wydruku znajduje się na naszej stronie internetowej) lub skontaktować się z przedstawicielstwem firmy Yamaha w swoim kraju. * EOG — Europejski Obszar Gospodarczy
<b>Česky</b>	<b>Důležité oznámení: Záruční informace pro zákazníky v EHS* a ve Švýcarsku</b> Podrobné záruční informace o tomto produktu Yamaha a záručním servisu v celém EHS* a ve Švýcarsku naleznete na níže uvedené webové adrese (soubor k tisku je dostupný na našich webových stránkách) nebo se můžete obrátit na zastoupení firmy Yamaha ve své zemi. * EHS: Evropský hospodářský prostor
<b>Magyar</b>	<b>Fontos figyelmeztetés: Garancia-információk az EGT* területén és Svájcban élő vásárlók számára</b> A jelen Yamaha termékre vonatkozó részletes garancia-információk, valamint az EGT*-re és Svájcra kiterjedő garanciális szolgáltatás tekintetében keresse fel webhelyünket az alábbi címen (a webhelyen nyomtatható fájl is talál), vagy pedig lépjen kapcsolatba az országában működő Yamaha képviselői irodával. * EGT: Európai Gazdasági Térség
<b>Eesti keel</b>	<b>Oluline märkus: Garantiteave Euroopa Majanduspiirkonna (EMP)* ja Šveitsi klientidele</b> Täpsema teabe saamiseks selle Yamaha toote garantii ning kogu Euroopa Majanduspiirkonna ja Šveitsi garantiteeninduse kohta, külastage palun veebisaiti alljärgnevat aadressil (meie saitil on saadaval printitav fail) või pöörduge Teie regiooni Yamaha esinduse poole. * EMP: Euroopa Majanduspiirkond
<b>Latviešu</b>	<b>Svarīgs paziņojums: garantijas informācija klientiem EEZ* un Šveicē</b> Lai saņemtu detalizētu garantijas informāciju par šo Yamaha produktu, kā arī garantijas apkalpošanu EEZ* un Šveicē, lūdzu, apmeklējiet zemāk norādīto tīmekļa vietnes adresi (tīmekļa vietnē ir pieejams drukājams fails) vai sazinieties ar jūsu valsti apkalpojošo Yamaha pārstāvniecību. * EEZ: Eiropas Ekonomikas zona
<b>Lietuvių kalba</b>	<b>Dėmesio: informacija dėl garantijos priekėjams EEE* ir Šveicarijoje</b> Jei reikia išsamios informacijos apie šį „Yamaha“ produktą ir jo techninę priežiūrą visoje EEE* ir Šveicarijoje, apsilankykite mūsų svetainėje toliau nurodytu adresu (svetainėje yra spausdinamas failas) arba kreipkitės į „Yamaha“ atstovybę savo šaliai. *EEE – Europos ekonominė erdvė
<b>Slovenčina</b>	<b>Dôležité upozornenie: Informácie o záruke pre zákazníkov v EHP* a Švajčiarsku</b> Podrobné informácie o záruke týkajúce sa tohto produktu od spoločnosti Yamaha a garancnom servise v EHP* a Švajčiarsku nájdete na webovej stránke uvedenej nižšie (na našej webovej stránke je k dispozícii súbor na tlač) alebo sa obráťte na zástupcu spoločnosti Yamaha vo svojej krajine. * EHP: Európsky hospodársky priestor
<b>Slovenščina</b>	<b>Pomembno obvestilo: Informacije o garanciji za kupce v EGP* in Švici</b> Za podrobnejše informacije o tem Yamahinem izdelku ter garancijskem servisu v celotnem EGP in Švici, obiščite spletno mesto, ki je navedeno spodaj (natisljiva datoteka je na voljo na našem spletnem mestu), ali se obrnite na Yamahinega predstavnikva v svoji državi. * EGP: Evropski gospodarski prostor
<b>Български език</b>	<b>Важно съобщение: Информация за гаранцията за клиенти в ЕИП* и Швейцария</b> За подробна информация за гаранцията за този продукт на Yamaha и гаранционното обслужване в паневропейската зона на ЕИП* и Швейцария или посетете посочения по-долу уеб сайт (на нашия уеб сайт има файл за печат), или се свържете с представителния офис на Yamaha във вашата страна. * ЕИП: Европейско икономическо пространство
<b>Limba română</b>	<b>Notificarea importantă: Informații despre garanție pentru clienții din SEE* și Elveția</b> Pentru informații detaliate privind acest produs Yamaha și serviciul de garanție Pan-SEE* și Elveția, vizitați site-ul la adresa de mai jos (fișierul imprimabil este disponibil pe site-ul nostru) sau contactați biroul reprezentanței Yamaha din țara dumneavoastră. * SEE: Spațiul Economic European

<http://europe.yamaha.com/warranty/>

For details of products, please contact your nearest Yamaha representative or the authorized distributor listed below.

Pour plus de détails sur les produits, veuillez-vous adresser à Yamaha ou au distributeur le plus proche de vous figurant dans la liste suivante.

Die Einzelheiten zu Produkten sind bei Ihrer unten aufgeführten Niederlassung und bei Yamaha Vertragshändlern in den jeweiligen Bestimmungsländern erhältlich.

Para detalles sobre productos, contacte su tienda Yamaha más cercana o el distribuidor autorizado que se lista debajo.

## NORTH AMERICA

### CANADA

**Yamaha Canada Music Ltd.**  
135 Milner Avenue, Scarborough, Ontario,  
M1S 3R1, Canada  
Tel: 416-298-1311

### U.S.A.

**Yamaha Corporation of America**  
6600 Orangethorpe Ave., Buena Park, Calif. 90620,  
U.S.A.  
Tel: 714-522-9011

## CENTRAL & SOUTH AMERICA

### MEXICO

**Yamaha De México, S.A. de C.V.**  
Av. Insurgentes Sur 1647 "Prisma Insurgentes",  
Col. San José Insurgentes, Del. Benito Juárez,  
03900, México, D.F.  
Tel: 55-5804-0600

### BRAZIL

**Yamaha Musical do Brasil Ltda.**  
Rua Joaquim Floriano, 913 - 4º andar, Itaim Bibi,  
CEP 04534-013 Sao Paulo, SP. BRAZIL  
Tel: 011-3704-1377

### ARGENTINA

**Yamaha Music Latin America, S.A.**  
**Sucursal de Argentina**  
Olga Cossetini 1553, Piso 4 Norte  
Madero Este-C1107CEK  
Buenos Aires, Argentina  
Tel: 011-4119-7000

### PANAMA AND OTHER LATIN

### AMERICAN COUNTRIES/ CARIBBEAN COUNTRIES

**Yamaha Music Latin America, S.A.**  
Torre Banco General, Piso 7, Urbanización Marbella,  
Calle 47 y Aquilino de la Guardia,  
Ciudad de Panamá, Panamá  
Tel: +507-269-5311

## EUROPE

### THE UNITED KINGDOM/IRELAND

**Yamaha Music Europe GmbH (UK)**  
Sherbourne Drive, Tilbrook, Milton Keynes,  
MK7 8BL, England  
Tel: 01908-366700

### GERMANY

**Yamaha Music Europe GmbH**  
Siemensstraße 22-34, 25462 Rellingen, Germany  
Tel: 04101-3030

### SWITZERLAND/LIECHTENSTEIN

**Yamaha Music Europe GmbH**  
**Branch Switzerland in Zürich**  
Seefeldstrasse 94, 8008 Zürich, Switzerland  
Tel: 044-387-8080

### AUSTRIA/BULGARIA

**Yamaha Music Europe GmbH Branch Austria**  
Schleiergasse 20, A-1100 Wien, Austria  
Tel: 01-60203900

### CZECH REPUBLIC/HUNGARY/ ROMANIA/SLOVAKIA/SLOVENIA

**Yamaha Music Europe GmbH**  
**Branch Austria (Central Eastern Europe Office)**  
Schleiergasse 20, A-1100 Wien, Austria  
Tel: 01-602039025

### POLAND/LITHUANIA/LATVIA/ESTONIA

**Yamaha Music Europe GmbH**  
**Branch Poland Office**  
ul. Wrotkowa 14 02-553 Warsaw, Poland  
Tel: 022-500-2925

### MALTA

**Olimpus Music Ltd.**  
The Emporium, Level 3, St. Louis Street Msida  
MSD06  
Tel: 02133-2144

### THE NETHERLANDS/ BELGIUM/LUXEMBOURG

**Yamaha Music Europe Branch Benelux**  
Clarissenhof 5-b, 4133 AB Vianen, The Netherlands  
Tel: 0347-358 040

### FRANCE

**Yamaha Music Europe**  
BP 70-77312 Marne-la-Vallée Cedex 2, France  
Tel: 01-64-61-4000

### ITALY

**Yamaha Music Europe GmbH, Branch Italy**  
Viale Italia 88, 20020 Lainate (Milano), Italy  
Tel: 02-935-771

### SPAIN/PORTUGAL

**Yamaha Music Europe GmbH Ibérica, Sucursal  
en España**  
Ctra. de la Coruna km. 17, 200, 28230  
Las Rozas (Madrid), Spain  
Tel: +34-902-39-8888

### GREECE

**Philippos Nakas S.A. The Music House**  
147 Skiathou Street, 112-55 Athens, Greece  
Tel: 01-228 2160

### SWEDEN/FINLAND/ICELAND

**Yamaha Music Europe GmbH Germany filial  
Scandinavia**  
J. A. Wettergrens Gata 1, Box 30053  
S-400 43 Göteborg, Sweden  
Tel: 031 89 34 00

### DENMARK

**Yamaha Music Europe GmbH, Tyskland – filial  
Denmark**  
Generatorvej 6A, DK-2730 Herlev, Denmark  
Tel: 44 92 49 00

### NORWAY

**Yamaha Music Europe GmbH Germany -  
Norwegian Branch**  
Grini Næringspark 1, N-1345 Østerås, Norway  
Tel: 67 16 77 70

### RUSSIA

**Yamaha Music (Russia)**  
Room 37, bld. 7, Kievskaya street, Moscow,  
121059, Russia  
Tel: 495 626 5005

### OTHER EUROPEAN COUNTRIES

**Yamaha Music Europe GmbH**  
Siemensstraße 22-34, 25462 Rellingen, Germany  
Tel: +49-4101-3030

## AFRICA

**Yamaha Corporation,  
Asia-Pacific Sales & Marketing Group**  
Nakazawa-cho 10-1, Naka-ku, Hamamatsu,  
Japan 430-8650  
Tel: +81-53-460-2303

## MIDDLE EAST

### TURKEY/CYPRUS

**Yamaha Music Europe GmbH**  
Siemensstraße 22-34, 25462 Rellingen, Germany  
Tel: 04101-3030

### OTHER COUNTRIES

**Yamaha Music Gulf FZE**  
LOB 16-513, P.O.Box 17328, Jubel Ali,  
Dubai, United Arab Emirates  
Tel: +971-4-881-5868

## ASIA

### THE PEOPLE'S REPUBLIC OF CHINA

**Yamaha Music & Electronics (China) Co.,Ltd.**  
2F, Yunhedasha, 1818 Xinzha-lu, Jingan-qu,  
Shanghai, China  
Tel: 021-6247-2211

### INDIA

**Yamaha Music India Pvt. Ltd.**  
Spazedge building, Ground Floor, Tower A, Sector  
47, Gurgaon- Sohna Road, Gurgaon, Haryana, India  
Tel: 0124-485-3300

### INDONESIA

**PT. Yamaha Musik Indonesia (Distributor)  
PT. Nusantara**  
Gedung Yamaha Music Center, Jalan Jend. Gatot  
Subroto Kav. 4, Jakarta 12930, Indonesia  
Tel: 021-520-2577

### KOREA

**Yamaha Music Korea Ltd.**  
8F, 9F, Dongsung Bldg. 158-9 Samsung-Dong,  
Kangnam-Gu, Seoul, Korea  
Tel: 02-3467-3300

### MALAYSIA

**Yamaha Music (Malaysia) Sdn., Bhd.**  
Lot 8, Jalan Perbandaran, 47301 Kelana Jaya,  
Petaling Jaya, Selangor, Malaysia  
Tel: 03-78030900

### SINGAPORE

**Yamaha Music (Asia) PRIVATE LIMITED**  
Blk 202 Hougang Street 21, #02-00,  
Singapore 530202, Singapore  
Tel: 6747-4374

### TAIWAN

**Yamaha KHS Music Co., Ltd.**  
3F, #6, Sec.2, Nan Jing E. Rd. Taipei.  
Taiwan 104, R.O.C.  
Tel: 02-2511-8688

### THAILAND

**Siam Music Yamaha Co., Ltd.**  
4, 6, 15 and 16th floor, Siam Motors Building,  
891/1 Rama 1 Road, Wangmai,  
Pathumwan, Bangkok 10330, Thailand  
Tel: 02-215-2622

### OTHER ASIAN COUNTRIES

**Yamaha Corporation,  
Asia-Pacific Sales & Marketing Group**  
Nakazawa-cho 10-1, Naka-ku, Hamamatsu,  
Japan 430-8650  
Tel: +81-53-460-2303

## OCEANIA

### AUSTRALIA

**Yamaha Music Australia Pty. Ltd.**  
Level 1, 99 Queensbridge Street, Southbank,  
Victoria 3006, Australia  
Tel: 3-9693-5111

### COUNTRIES AND TRUST TERRITORIES IN PACIFIC OCEAN

**Yamaha Corporation,  
Asia-Pacific Sales & Marketing Group**  
Nakazawa-cho 10-1, Naka-ku, Hamamatsu,  
Japan 430-8650  
Tel: +81-53-460-2303



Yamaha Pro Audio Global Web Site  
<http://www.yamahaproaudio.com/>  
Yamaha Manual Library  
<http://www.yamaha.co.jp/manual/>

C.S.G., Pro Audio Division  
© 2013 Yamaha Corporation  
301MWTO-A1  
Printed in Japan

ZC84570