



AV Receiver
Ampli-tuner audio-vidéo

RX-A720

Easy Setup Guide
Manuel de configuration rapide

English

Français

AV Receiver
RX-A720
Easy Setup Guide
English

This document explains how to set up a 5.1- or 7.1-channel system and play back surround sound from a BD/DVD on the unit.



To reduce the impact on natural resources, the Owner's Manual for this product is supplied on CD-ROM. For more information about this product, refer to the Owner's Manual on the supplied CD-ROM.



PDF versions of this guide and "Owner's Manual" can be downloaded from the following website.
<http://download.yamaha.com/>

1 Preparation

Accessories

Check that the following accessories are supplied with the product.

Remote control



Batteries (AAA, R03, UM-4) (x2)

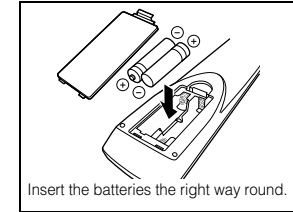
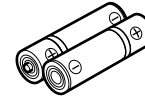

YPAO microphone

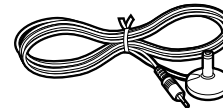

Power cable



*The supplied power cable varies depending on the region of purchase.

AM antenna



FM antenna



*The supplied FM antenna varies depending on the region of purchase.

CD-ROM (Owner's Manual)



Safety Brochure

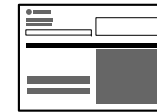

Easy Setup Guide



Cables required for connections

The following cables (not supplied) are required to build the system described in this document.

- Speaker cables (depending on the number of speakers)
- HDMI cable (x2)
- Audio pin cable (x1)
- Digital optical cable (x1) (not required if your TV supports ARC [Audio Return Channel])

2 Placing speakers

Set up the speakers in the room using the following diagram as a reference.
For information on other speaker systems, refer to "Owner's Manual".

5.1-channel system

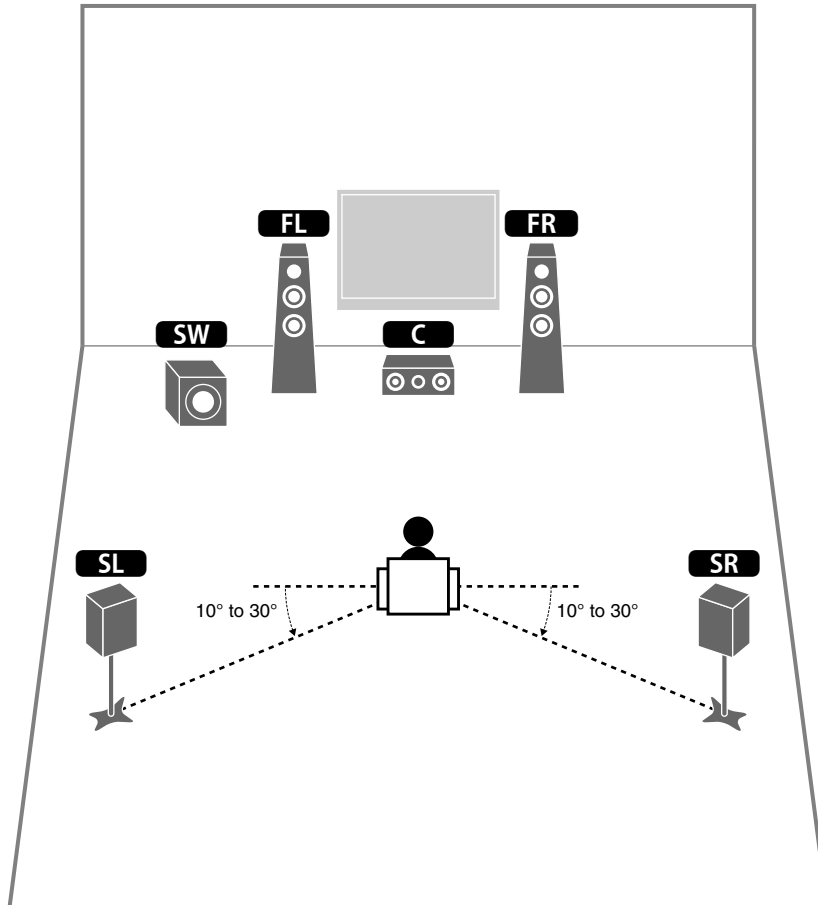

7.1-channel system

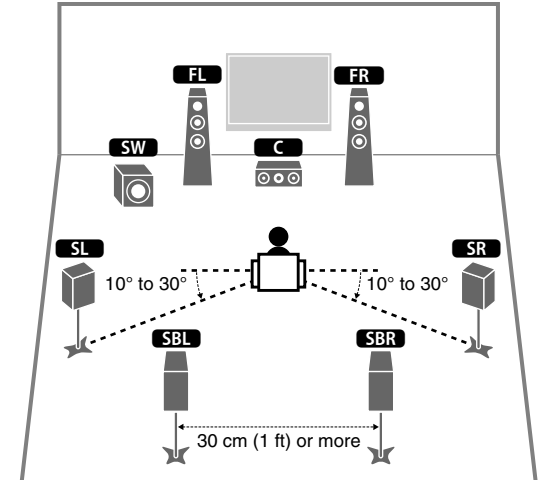

- FL** Front speaker (L)
- FR** Front speaker (R)
- C** Center speaker
- SL** Surround speaker (L)
- SR** Surround speaker (R)
- SBL** Surround back speaker (L)
- SBR** Surround back speaker (R)
- SW** Subwoofer

3 Connecting speakers/subwoofer

- Under its default settings, the unit is configured for 8-ohm speakers. When connecting 6-ohm speakers, set the unit's speaker impedance to "6 Ω MIN". For details, see "Setting the speaker impedance" in "Owner's Manual".
- Use a subwoofer equipped with built-in amplifier.
- Before connecting the speakers, remove the unit's power cable from the AC wall outlet and turn off the subwoofer.
- Ensure that the core wires of the speaker cable do not touch each other or come into contact with the unit's metal areas. This may damage the unit or the speakers. If the speaker cables short circuit, "Check SP Wires" will appear on the front display when the unit is turned on.

■ Connecting speaker cables

Speaker cables have two wires. One is for connecting the negative (-) terminals of the unit and the speaker, and the other is for the positive (+) terminals. If the wires are colored to prevent confusion, connect the black wire to the negative and the other wire to the positive terminals.

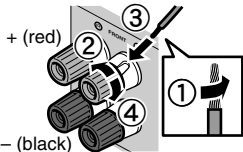
- 1 Remove approximately 10 mm (3/8") of insulation from the ends of the speaker cable and twist the bare wires of the cable firmly together.
 
- 2 Loosen the speaker terminal.
- 3 Insert the bare wires of the cable into the gap on the side (upper right or bottom left) of the terminal.
- 4 Tighten the terminal.

Using a banana plug

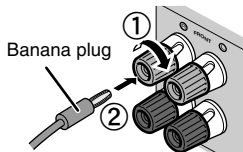
- 1 Tighten the speaker terminal.
- 2 Insert a banana plug into the end of the terminal.
 

1 Connect the front speakers (FL / FR) to the FRONT (Ⓛ/Ⓜ) terminals.

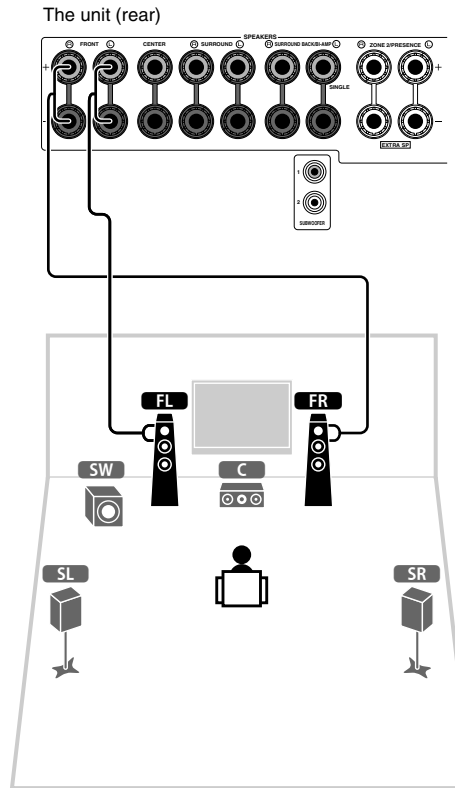

2 Connect the center speaker (C) to the CENTER terminal.

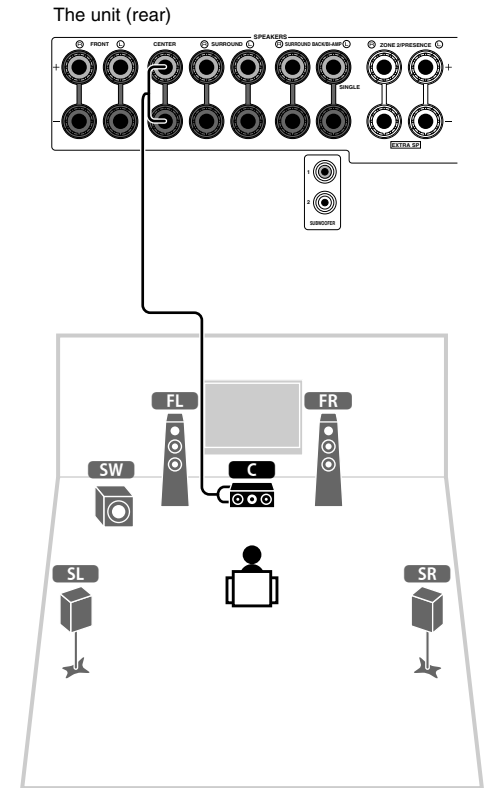

3 Connect the surround speakers (**SL** / **SR**) to the SURROUND (L/R) terminals.

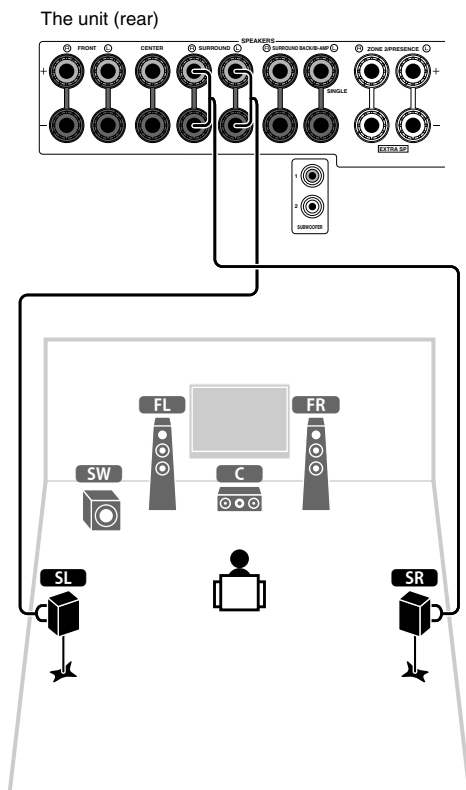

4 Connect the subwoofer (**SW**) to the SUBWOOFER (1) jack.

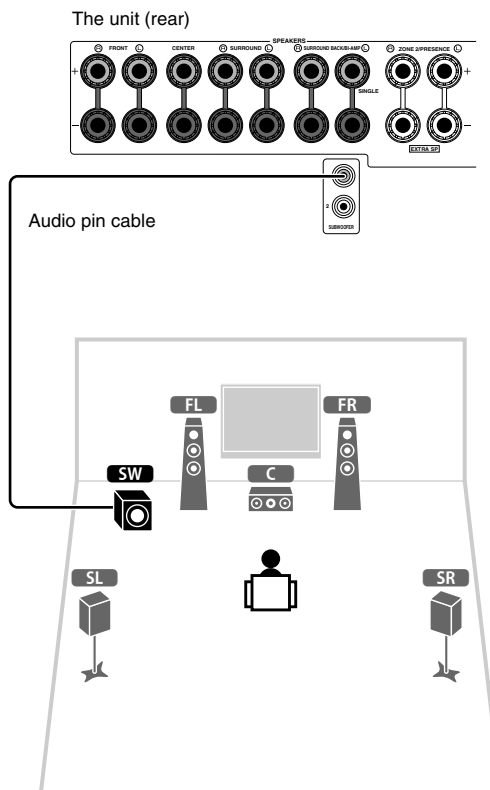

For 7.1-channel system

Connect the surround back speakers (**SBL** / **SBR**) to the SURROUND BACK (L/R) terminals.

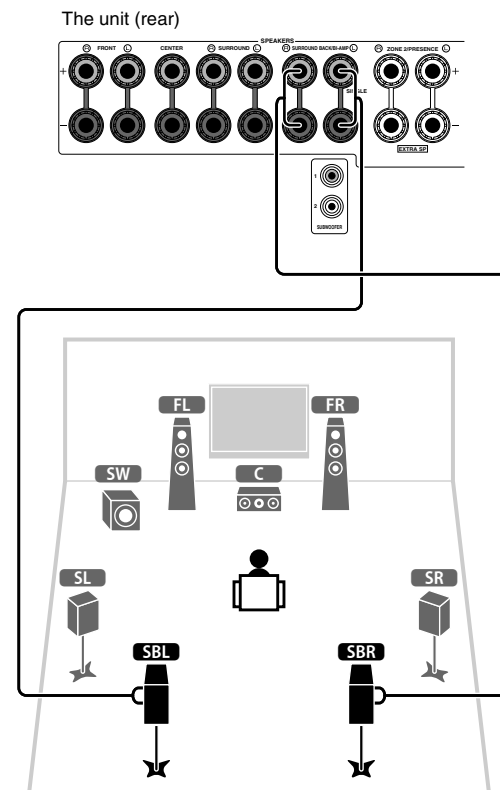

4 Connecting external devices

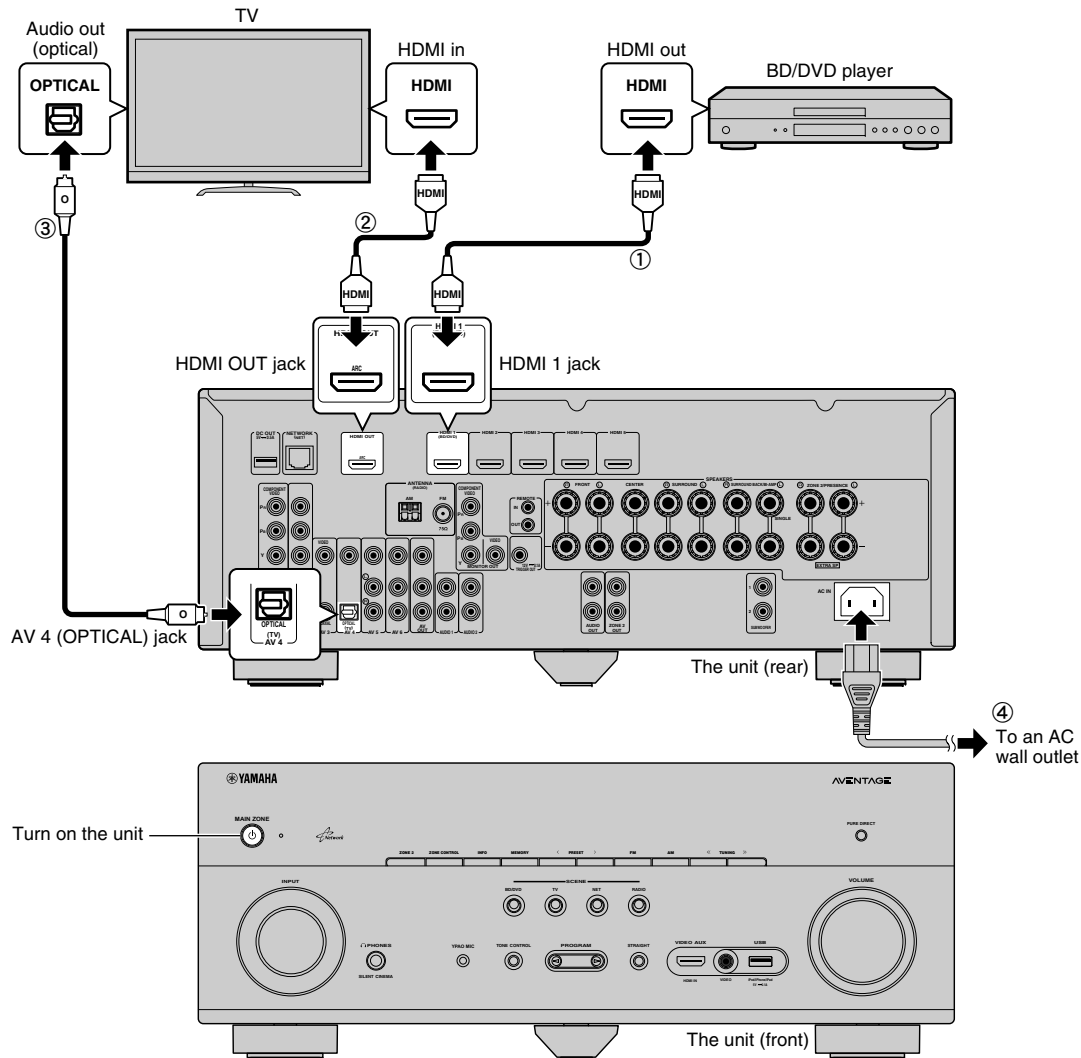

1 Connect external devices to the unit.

- ① Connect a BD/DVD player to the unit with an HDMI cable.
If the BD/DVD player is currently connected to the TV directly with an HDMI cable, disconnect the cable from the TV and connect it to this unit.
- ② Connect a TV to the unit with the other HDMI cable.
- ③ Connect a TV to the unit with a digital optical cable.
This connection is required to play back TV audio on the unit. This connection is not required if your TV supports ARC (Audio Return Channel).
- ④ Connect the supplied power cable to the unit and then to an AC wall outlet.



- For information on how to connect radio antennas or other external devices, see "PREPARATIONS" in "Owner's Manual".

2 Turn on the unit, the TV and the BD/DVD player.

3 Use the TV remote control to change the TV input to video from the unit.

The connections are complete. Proceed to the next page to optimize the speaker settings.



- By connecting a TV to the unit with an HDMI cable, you can configure the unit's settings with the menu displayed on the TV. In addition, you can select the on-screen menu language from English (default), Japanese, French, German, Spanish, Russian and Chinese. For details, refer to "Owner's Manual". In this guide, illustrations of English menu screens are used as examples.

5 Optimizing the speaker settings automatically (YPAO)

The Yamaha Parametric room Acoustic Optimizer (YPAO) function detects speaker connections, measures the distances from them to your listening position(s), and then automatically optimizes the speaker settings, such as volume balance and acoustic parameters, to suit your room.

- During the measuring process, test tones are output at high volume. Ensure that the test tones do not frighten small children. Also, refrain from using this function at night when it may be a nuisance to others.
- During the measuring process, you cannot adjust the volume.
- During the measuring process, keep the room as quiet as possible.
- Do not connect headphones.
- Do not stand between the speakers and the YPAO microphone during the measurement process (about 3 minutes).
- Move to the corner of the room or leave the room.

Preparing for YPAO

Turn on the subwoofer and set the volume to half. If the cross-over frequency is adjustable, set it to maximum.

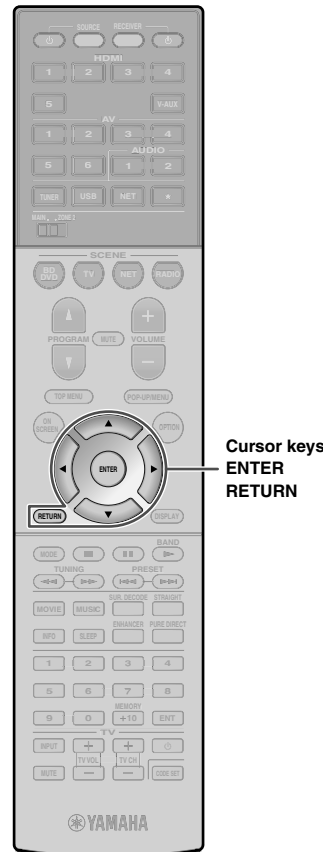
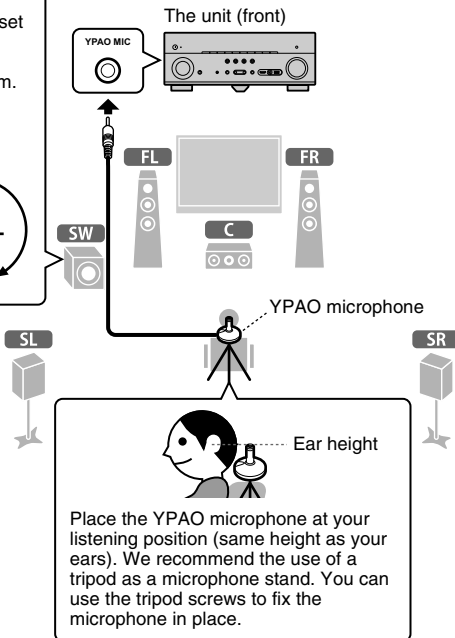
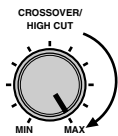
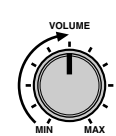

1 Connect the YPAO microphone to the YPAO MIC jack on the front panel.

The following screen appears on the TV.



- To cancel the operation, disconnect the YPAO microphone before starting the measurement.

2 To start the measurement, use the cursor keys to select “Measure” and press ENTER.

The measurement will start in 10 seconds.

The following screen appears on the TV when the measurement finishes.



- If any error message (such as E-1) or warning message (such as W-2) appears, see “Error messages” or “Warning messages” in “Owner’s Manual”.
- If the warning message “W-1:Out of Phase” appears, see “If “W-1:Out of Phase” appears” (next page).

3 Use the cursor keys to select “Save/Cancel” and press ENTER.



4 Use the cursor keys to select “SAVE” and press ENTER.



5 Disconnect the YPAO microphone from the unit.

This completes optimization of the speaker settings.

- The YPAO microphone is sensitive to heat, so should not be placed anywhere where it could be exposed to direct sunlight or high temperatures (such as on top of AV equipment).

If “W-1:Out of Phase” appears

Follow the procedure below to check the speaker connections.

Depending on the type of speakers or room environment, this message may appear even if the speakers are connected correctly.



- ① Use the cursor keys to select “Result” and press ENTER.
- ② Use the cursor keys to select “Wiring”.
- ③ Check the cable connections (+/-) of the speaker that was identified as being “Reverse” in the warning message.

If the speaker is connected correctly:

You can save the current settings.
Press RETURN and proceed to step 3.

If the speaker is connected incorrectly:

Turn off the unit, reconnect the speaker cable, and then try YPAO measurement again.

6 Playing back a BD/DVD

Now let's play back a BD/DVD.

We recommend playing back multichannel audio (5.1-channel or more) to feel surround sound produced by the unit.

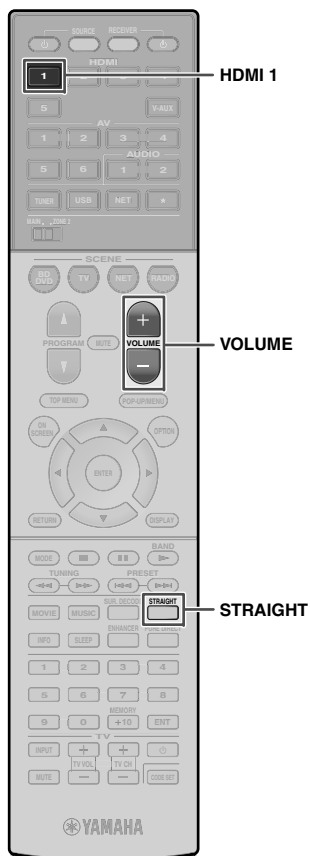

- 1 Press **HDMI 1** to select “HDMI 1” as the input source.



- 2 Start playback on the BD/DVD player.

- 3 Press **STRAIGHT** repeatedly to select “STRAIGHT”.



- 4 Press **VOLUME** to adjust the volume.



This completes the basic setup procedure.

If surround sound is not working

Sound is only being output from the front speakers during multichannel audio playback

Check the digital audio output setting on the BD/DVD player.

It may be set to 2-channel output (such as PCM).

No sound is coming from a specific speaker

See “Troubleshooting” in “Owner’s Manual”.

Many more features!

The unit has various other functions.

Please refer to “Owner’s Manual” on the supplied CD-ROM to help you get the most out of the unit.

Connecting other playback devices

Connect audio devices (such as CD player), game consoles, camcorders, and many others.

Selecting the sound mode

Select the desired sound program (CINEMA DSP) or surround decoder suitable for movies, music, games, sports programs, and other uses.

Playing back from iPod

By using a USB cable supplied with iPod, you can enjoy iPod music on the unit.

- **Listening to FM/AM radio**
- **Playing back music stored on a USB storage device**
- **Playing back the network contents**
- **Selecting the input source and favorite settings at once**

For more information, see “What you can do with the unit”.

Ampli-tuner audio-vidéo

RX-A720

Manuel de configuration rapide

Français

Ce document décrit la configuration d'un système à 5.1 ou 7.1 voies et explique comment restituer le son d'ambiance d'un disque BD/DVD sur l'unité.



Afin de préserver l'environnement, le Mode d'emploi de ce produit est fourni sur CD-ROM. Pour en savoir plus sur ce produit, reportez-vous au Mode d'emploi fourni sur CD-ROM.



Pour télécharger ce guide ainsi que le « Mode d'emploi » au format PDF, rendez-vous sur le site Web suivant : <http://download.yamaha.com/>

1 Préparation

Accessoires

Vérifiez que les accessoires suivants sont fournis avec le produit.

Télécommande

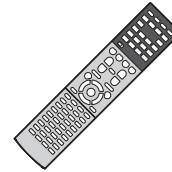

Piles (AAA, R03, UM-4) (x2)

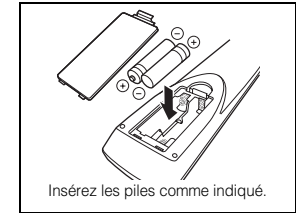
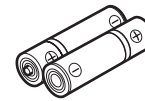

Microphone YPAO



Câble d'alimentation



*Le câble d'alimentation fourni dépend de la région d'achat.

Antenne AM

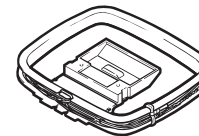

Antenne FM



*L'antenne FM fournie dépend de la région d'achat.

CD-ROM (Mode d'emploi)



Brochure sur la sécurité



Manuel de configuration rapide



Câbles requis pour les raccordements

Les câbles suivants (non fournis) sont requis pour l'installation du système décrit dans le présent document.

- Câbles d'enceintes (en fonction du nombre d'enceintes)
- Câble HDMI (x2)
- Câble de broche audio (x1)
- Câble optique numérique (x1) (inutile si votre téléviseur prend en charge la fonction ARC [Audio Return Channel])

2 Installation des enceintes

Installez les enceintes dans la pièce en vous reportant au diagramme suivant.

Pour obtenir des informations sur les autres systèmes d'enceinte, consultez le « Mode d'emploi ».

Système à 5.1 voies

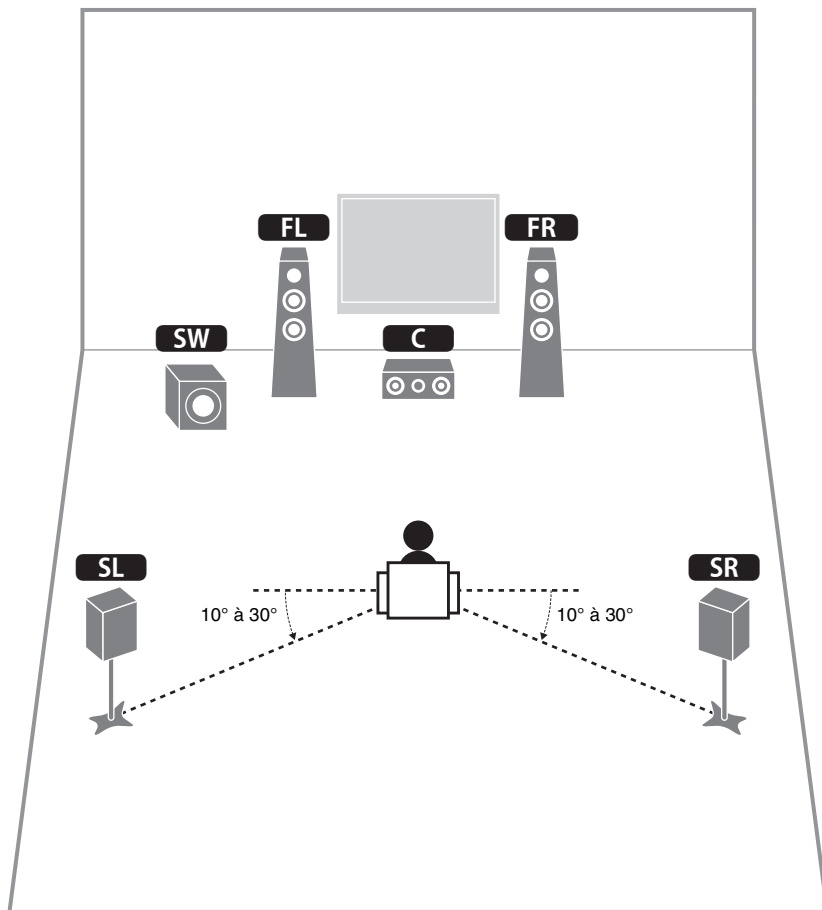

Système à 7.1 voies

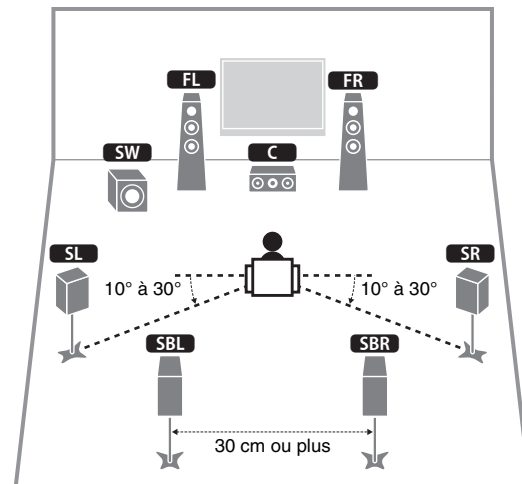

- FL** Enceinte avant (G)
- FR** Enceinte avant (D)
- C** Enceinte centrale
- SL** Enceinte Surround (G)
- SR** Enceinte Surround (D)
- SBL** Enceinte Surround arrière (G)
- SBR** Enceinte Surround arrière (D)
- SW** Subwoofer

3 Raccordement des enceintes/du caisson de graves

- L'unité est configurée pour des enceintes 8 ohms par défaut. Lorsque vous raccordez des enceintes 6 ohms, réglez l'impédance d'enceinte de l'unité sur « 6 Ω MIN ». Pour plus d'informations, reportez-vous à la section « Réglage de l'impédance des enceintes » du « Mode d'emploi ».
- Utilisez un caisson de graves équipé d'un amplificateur intégré.
- Avant de raccorder les enceintes, retirez le câble d'alimentation de l'unité de la prise secteur et éteignez le caisson de graves.
- Veillez à ce que les fils conducteurs du câble de l'enceinte ne se touchent pas ou n'entrent pas en contact avec les parties métalliques de l'unité. Ce contact risque d'endommager l'unité ou les enceintes. Si un court-circuit survient au niveau des câbles de l'enceinte, le message « Check SP Wires » apparaît sur l'afficheur de la face avant lors de la mise sous tension de l'unité.

Raccordement des câbles d'enceinte

Les câbles d'enceinte sont composés de deux fils. L'un se connecte aux bornes négatives (-) de l'appareil et de l'enceinte, et l'autre aux bornes positives (+). Si les fils sont de couleurs différentes afin d'éviter toute confusion, connectez le fil de couleur noire aux bornes négatives et l'autre fil aux bornes positives.

- 1 Dénudez les extrémités du câble d'enceinte sur environ 10 mm, puis torsadez fermement les brins dénudés du câble.
- 2 Desserrez la borne d'enceinte.
- 3 Insérez les fils dénudés du câble dans l'écartement sur le côté (supérieur droit ou inférieur gauche) de la borne.
- 4 Serrez la borne.

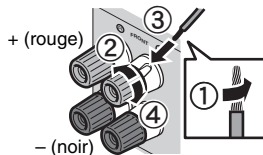

Utilisation d'une fiche banane

- 1 Serrez la borne d'enceinte.
- 2 Insérez la fiche banane dans l'extrémité de la borne.

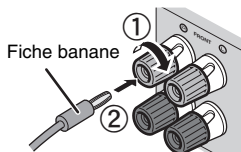

1 Raccordez les enceintes avant (FL / FR) aux bornes FRONT (L/R).

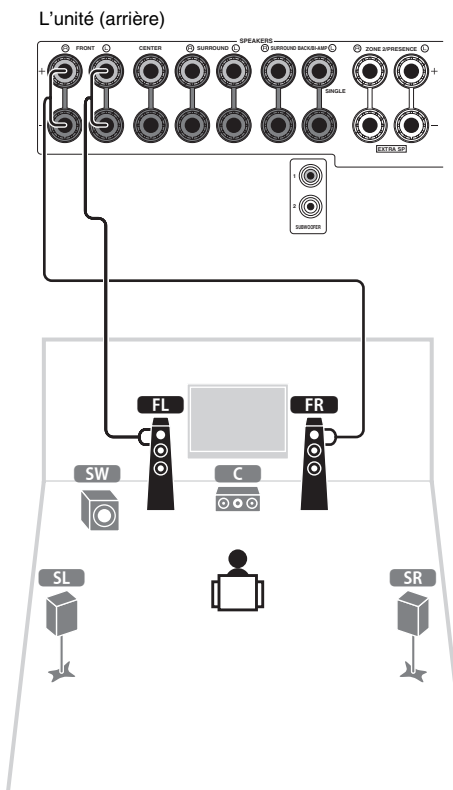

2 Raccordez l'enceinte centrale (C) à la borne CENTER.

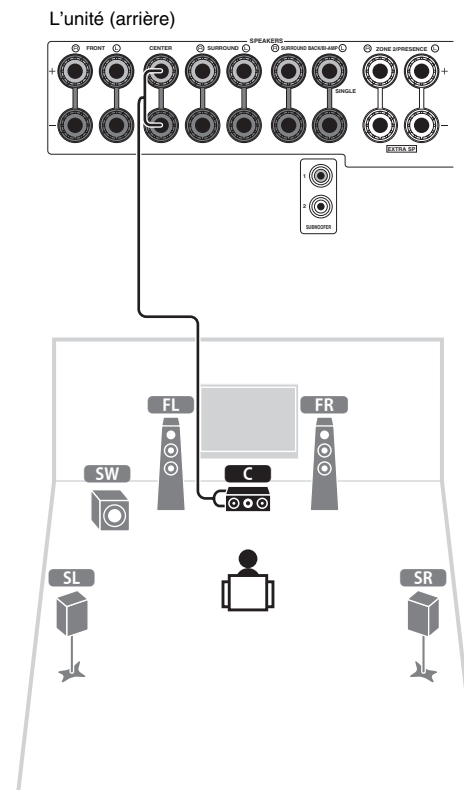

3 Raccordez les enceintes d'ambiance (**SL** / **SR**) aux bornes SURROUND (Ⓞ/Ⓢ).

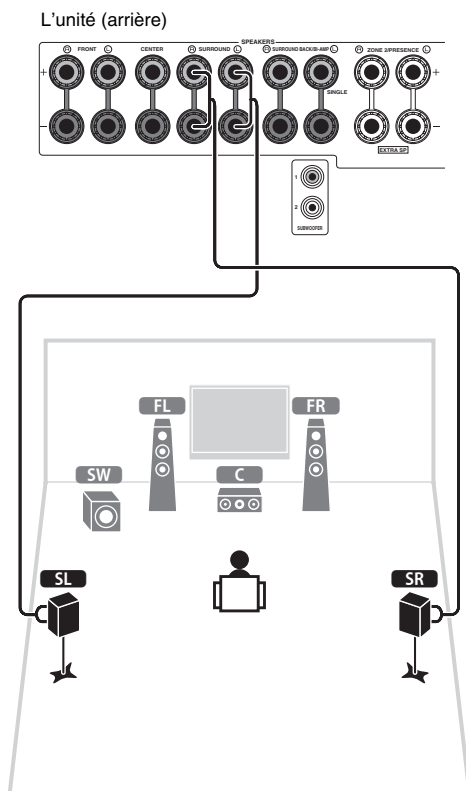

4 Raccordez le caisson de graves (**SW**) à la prise SUBWOOFER (1).

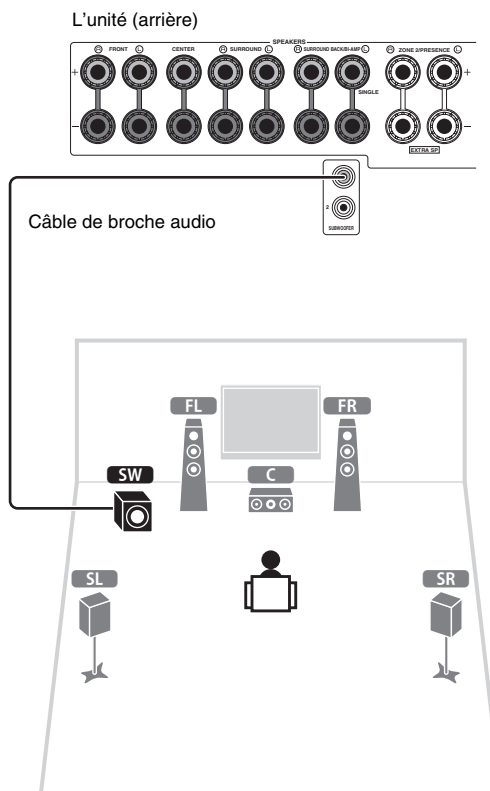

Pour le système à 7.1 voies

Raccordez les enceintes surround arrière (**SBL** / **SBR**) aux bornes SURROUND BACK (Ⓞ/Ⓢ).

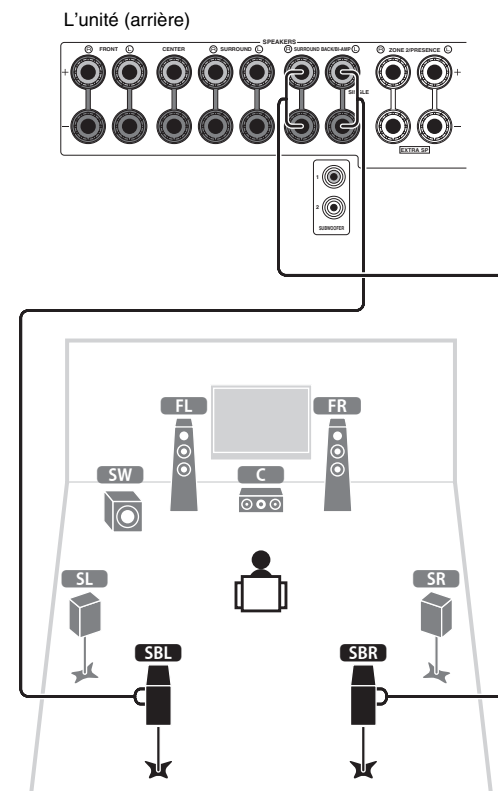

4 Raccordement des appareils externes

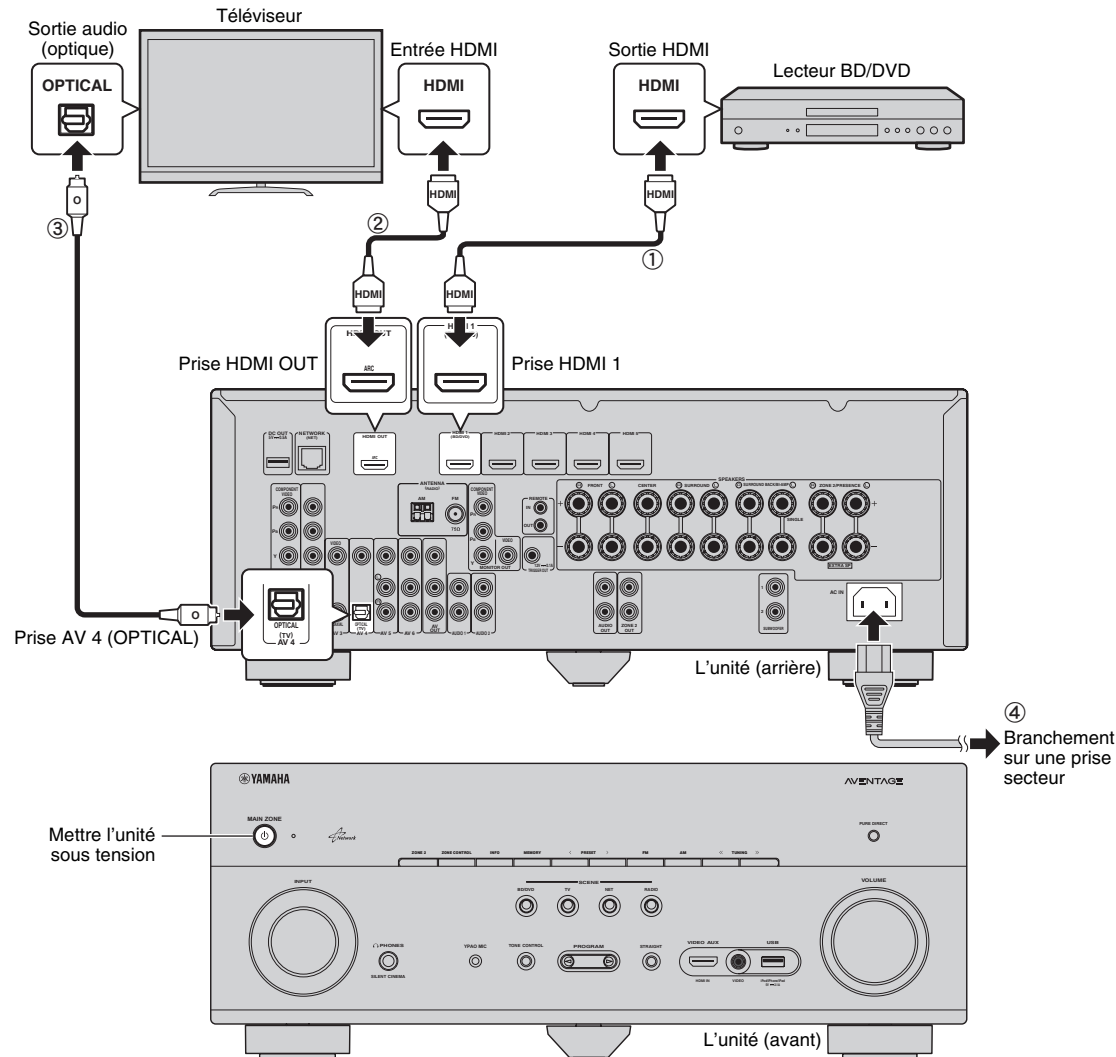

1 Raccordez les appareils externes à l'unité.

- ① Raccordez un lecteur BD/DVD à l'unité au moyen d'un câble HDMI.
Si le lecteur BD/DVD est actuellement directement raccordé au téléviseur à l'aide d'un câble HDMI, débranchez ce câble du téléviseur et raccordez-le à cette unité.
- ② Raccordez un téléviseur à l'unité au moyen de l'autre câble HDMI.
- ③ Raccordez un téléviseur à l'unité au moyen d'un câble optique numérique.
Ce raccordement est nécessaire si vous souhaitez restituer le son TV sur l'unité. Ce raccordement n'est pas nécessaire si votre téléviseur prend en charge la fonction ARC (Audio Return Channel).
- ④ Raccordez le câble d'alimentation fourni à l'unité, puis à une prise secteur.



- Pour plus d'informations sur le raccordement des antennes radio ou des autres appareils externes, reportez-vous à la section « PRÉPARATION » du « Mode d'emploi ».

2 Mettez sous tension, l'unité, le téléviseur et le lecteur BD/DVD.

3 Utilisez la télécommande du téléviseur pour changer la source d'entrée du téléviseur et afficher l'image à partir de l'unité.

Les raccordements sont terminés. Passez à la page suivante pour optimiser les réglages des enceintes.



- Lorsque le téléviseur est raccordé à l'unité par un câble HDMI, vous pouvez configurer les réglages de cette dernière à l'aide du menu qui s'affiche sur le téléviseur. Par ailleurs, vous pouvez sélectionner la langue souhaitée dans le menu affiché à l'écran parmi les langues suivantes : allemand, anglais (par défaut), chinois, espagnol, français, japonais et russe. Pour plus d'informations, reportez-vous au « Mode d'emploi ». Des illustrations d'écrans de menus anglais sont utilisées comme exemples dans ce guide.

5 Optimisation automatique des réglages d'enceintes (YPAO)

La fonction Yamaha Parametric room Acoustic Optimizer (YPAO) permet de détecter les raccordements des enceintes et de mesurer la distance entre ces dernières et la position d'écoute. Elle optimise ensuite automatiquement les réglages des enceintes tels que les paramètres d'équilibre du volume et les paramètres acoustiques qui conviennent à la pièce.

- Lors de la mesure, des signaux test sont restitués à un volume élevé. Assurez-vous que le signal test n'effraie pas les jeunes enfants. Évitez également d'utiliser cette fonction la nuit, où elle peut constituer une nuisance pour les autres.
- Lors de la mesure, vous ne pouvez pas régler le volume.
- Faites en sorte que la pièce soit la plus calme possible.
- Ne raccordez pas d'écouteurs.
- Ne restez pas entre les enceintes et le microphone YPAO pendant la mesure (environ 3 minutes).
- Placez-vous dans un coin de la pièce ou quittez-la.

Préparation à la fonction YPAO

Allumez le caisson de graves et réglez le volume à moitié. Si la fréquence de coupure est réglable, réglez-la sur le maximum.

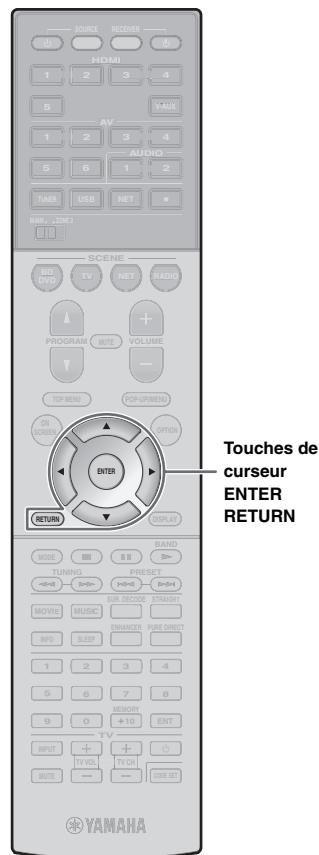
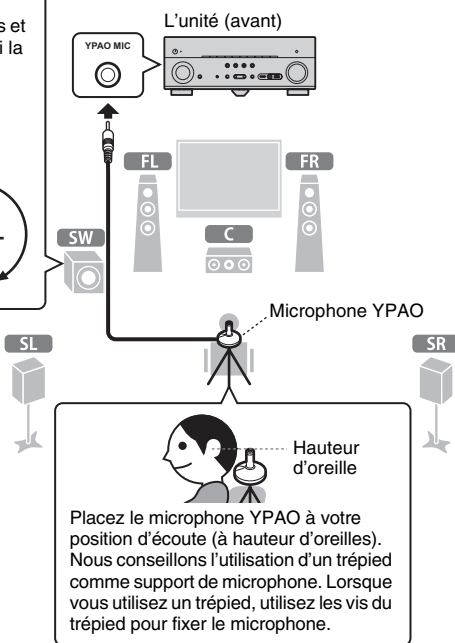
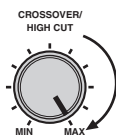
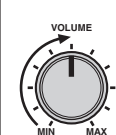

1 Raccordez le microphone YPAO à la prise YPAO MIC sur le panneau avant.

L'écran suivant apparaît sur le téléviseur.



- Pour annuler l'opération, débranchez le microphone YPAO avant le début de l'opération de mesure.

2 Pour commencer la mesure, utilisez les touches de curseur pour sélectionner « Measure » et appuyez sur ENTER.

La mesure commence dans les 10 secondes.

Lorsque la mesure est terminée, l'écran suivant apparaît sur le moniteur TV.



- Si un message d'erreur (par exemple E-1) ou d'avertissement (par exemple W-2) apparaît, reportez-vous aux sections « Messages d'erreur » ou « Messages d'avertissement » du « Mode d'emploi ».
- Si le message d'avertissement « W-1:Out of Phase » apparaît, reportez-vous à la section « Si le message « W-1:Out of Phase » apparaît » (page suivante).

- 3** Utilisez les touches de curseur pour sélectionner « Save/Cancel » et appuyez sur ENTER.



- 4** Utilisez les touches de curseur pour sélectionner « SAVE » et appuyez sur ENTER.



- 5** Débranchez le microphone YPAO de l'unité.

L'optimisation des réglages d'enceintes est maintenant terminée.

- Le microphone YPAO est sensible à la chaleur. Ne le placez pas dans un endroit où il pourrait être exposé directement à la lumière du soleil ou à des températures élevées (sur un équipement AV, etc.).

Si le message « W-1:Out of Phase » apparaît

Suivez la procédure ci-dessous pour vérifier les raccordements de l'enceinte.

Selon le type d'enceintes ou l'environnement, ce message peut apparaître, même si les enceintes sont correctement raccordées.



- ① Utilisez les touches de curseur pour sélectionner « Result » et appuyez sur ENTER.
- ② Utilisez les touches de curseur pour sélectionner « Wiring ».
- ③ Vérifiez les raccordements de câble (+ et -) de l'enceinte désignée par « Reverse » dans le message d'avertissement.

Si l'enceinte est correctement raccordée :

Vous pouvez enregistrer les réglages actuels.

Appuyez sur RETURN et passez à l'étape 3.

Si l'enceinte n'est pas correctement raccordée :

Mettez l'unité hors tension et raccordez à nouveau le câble d'enceinte, puis essayez à nouveau d'effectuer la mesure YPAO.

6 Lecture d'un disque BD/DVD

Voyons maintenant comment lire un disque BD/DVD. Pour sentir les effets d'ambiance sonore produits par l'unité, nous vous recommandons de lire les disques avec le système audio multivoies (5.1-voies et plus).

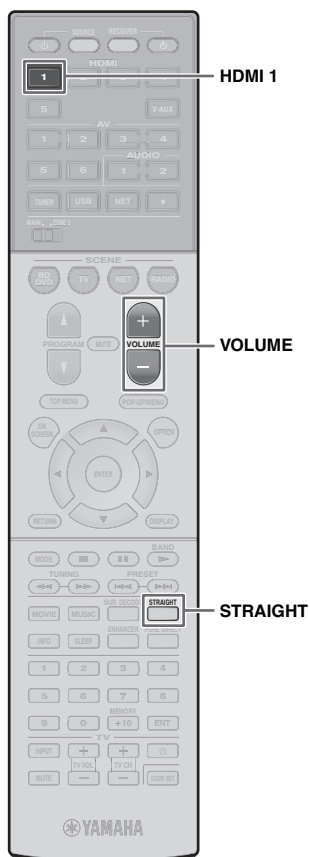

1 Appuyez sur HDMI 1 pour sélectionner « HDMI 1 » comme source d'entrée.



2 Commencez la lecture sur le lecteur BD/DVD.

3 Appuyez à plusieurs reprises sur STRAIGHT pour sélectionner « STRAIGHT ».



4 Appuyez sur VOLUME pour régler le volume.



La procédure d'installation de base est maintenant terminée.

Si le système de son d'ambiance ne fonctionne pas

Lors de la lecture à l'aide du système audio multivoies, le son est restitué uniquement par les enceintes avant Vérifiez le réglage de la sortie audio numérique du lecteur BD/DVD.

Il est peut-être réglé pour restituer un son à 2 voies (PCM par exemple).

Une enceinte spécifique n'émet aucun son

Reportez-vous à la section « Guide de dépannage » du « Mode d'emploi ».

Encore plus de fonctions !

L'unité propose diverses autres fonctions. Reportez-vous au « Mode d'emploi » sur le CD-ROM fourni pour savoir comment utiliser l'unité de manière optimale.

Raccordement d'autres appareils de lecture

Raccordez des appareils audio (lecteurs CD et autres), consoles de jeux, caméscopes, etc.

Sélection du mode sonore

Sélectionnez le programme sonore souhaité (CINEMA DSP) ou le décodeur d'ambiance qui convient aux films, à la musique, aux jeux, aux programmes sportifs, etc.

Écoute de musique à partir d'un iPod

Grâce au câble USB fourni avec l'iPod, vous pouvez écouter votre musique sur l'unité.

- Écoute d'émission FM/AM
- Lecture de musique stockée sur un dispositif de stockage USB
- Lecture de contenus réseau
- Sélection simultanée de la source et des paramètres favoris

Pour plus d'informations, reportez-vous à la section « Fonctions de l'unité ».

