



**Front Surround System**  
**Système Surround Frontal**

**YAS-203 (YAS-CU203+NS-WSW41)**

**Owner's Manual**  
**Mode d'emploi**



**C**

English

Français

# IMPORTANT SAFETY INSTRUCTIONS

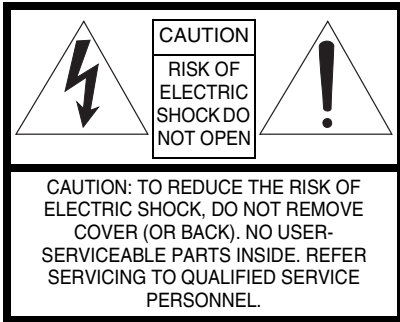

## Explanation of Graphical Symbols



The lightning flash with arrowhead symbol, within an equilateral triangle, is intended to alert you to the presence of uninsulated "dangerous voltage" within the product's enclosure that may be of sufficient magnitude to constitute a risk of electric shock to persons.



The exclamation point within an equilateral triangle is intended to alert you to the presence of important operating and maintenance (servicing) instructions in the literature accompanying the appliance.

## IMPORTANT

Please record the serial number of this unit in the space below.

MODEL:

Serial No.:

The serial number is located on the rear of the unit. Retain this Owner's Manual in a safe place for future reference.

## FOR CANADIAN CUSTOMERS

To prevent electric shock, match wide blade of plug to wide slot and fully insert.  
CAN ICES-3 (B)/NMB-3 (B)

- 1 Read these instructions.
- 2 Keep these instructions.
- 3 Heed all warnings.
- 4 Follow all instructions.
- 5 Do not use this apparatus near water.
- 6 Clean only with dry cloth.
- 7 Do not block any ventilation openings. Install in accordance with the manufacturer's instructions.
- 8 Do not install near any heat sources such as radiators, heat registers, stoves, or other apparatus (including amplifiers) that produce heat.
- 9 Do not defeat the safety purpose of the polarized or grounding-type plug. A polarized plug has two blades with one wider than the other. A grounding type plug has two blades and a third grounding prong. The wide blade or the third prong are provided for your safety. If the provided plug does not fit into your outlet, consult an electrician for replacement of the obsolete outlet.
- 10 Protect the power cord from being walked on or pinched particularly at plugs, convenience receptacles, and the point where they exit from the apparatus.
- 11 Only use attachments/accessories specified by the manufacturer.
- 12 Use only with the cart, stand, tripod, bracket, or table specified by the manufacturer, or sold with the apparatus. When a cart is used, use caution when moving the cart/apparatus combination to avoid injury from tip-over.
- 13 Unplug this apparatus during lightning storms or when unused for long periods of time.
- 14 Refer all servicing to qualified service personnel. Servicing is required when the apparatus has been damaged in any way, such as power-supply cord or plug is damaged, liquid has been spilled or objects have fallen into the apparatus, the apparatus has been exposed to rain or moisture, does not operate normally, or has been dropped.



## We Want You Listening For A Lifetime



Yamaha and the Electronic Industries Association's Consumer Electronics Group want you to get the most out of your equipment by playing it at a safe level. One that lets the sound come through loud and clear without annoying blaring or distortion – and, most importantly, without affecting your sensitive hearing. Since hearing damage from loud sounds is often undetectable until it is too late, Yamaha and the Electronic Industries Association's Consumer Electronics Group recommend you to avoid prolonged exposure from excessive volume levels.

## FCC INFORMATION (for US customers)

- 1 **IMPORTANT NOTICE: DO NOT MODIFY THIS UNIT!** This product, when installed as indicated in the instructions contained in this manual, meets FCC requirements. Modifications not expressly approved by Yamaha may void your authority, granted by the FCC, to use the product.
- 2 **IMPORTANT:** When connecting this product to accessories and/or another product use only high quality shielded cables. Cable/s supplied with this product MUST be used. Follow all installation instructions. Failure to follow instructions could void your FCC authorization to use this product in the USA.
- 3 **NOTE:** This product has been tested and found to comply with the requirements listed in FCC Regulations, Part 15 for Class "B" digital devices. Compliance with these requirements provides a reasonable level of assurance that your use of this product in a residential environment will not result in harmful interference with other electronic devices. This equipment generates/uses radio frequencies and, if not installed and used according to the instructions found in the users manual, may cause interference harmful to the operation of other electronic devices.
- 4 Compliance with FCC regulations does not guarantee that interference will not occur in all installations. If this product is found to be the source of interference, which can be determined by turning the unit "OFF" and "ON", please try to eliminate the problem by using one of the following measures:
  - 5 Relocate either this product or the device that is being affected by the interference.
  - 6 Utilize power outlets that are on different branch (circuit breaker or fuse) circuits or install AC line filter/s.
  - 7 In the case of radio or TV interference, relocate/reorient the antenna. If the antenna lead-in is 300 ohm ribbon lead, change the lead-in to coaxial type cable.
  - 8 If these corrective measures do not produce satisfactory results, please contact the local retailer authorized to distribute this type of product. If you can not locate the appropriate retailer, please contact Yamaha Corporation of America A/V Division 6600 Orangethorpe Ave., Buena Park, CA 90620.
  - 9 The above statements apply ONLY to those products distributed by Yamaha Corporation of America or its subsidiaries.

- This device complies with Part 15 of the FCC Rules and RSSGen of IC Rules.
  - Operation is subject to the following two conditions: 1) this device may not cause harmful interference, and 2) this device must accept any interference received including interference that may cause undesired operation.
- See the "Troubleshooting" section at the end of this manual if interference to radio reception is suspected.

## FCC WARNING

Change or modifications not expressly approved by the party responsible for compliance could void the user's authority to operate the equipment.

## NOTICE

This equipment has been tested and found to comply with the limits for a Class B digital device, pursuant to part 15 of the FCC Rules. These limits are designed to provide reasonable protection against harmful interference in residential installation. This equipment generates, uses and can radiate radio frequency energy and, if not installed and used in accordance with the instructions, may cause harmful interference to radio communications. However, there is no guarantee that interference will not occur in a particular installation. If this equipment does cause harmful interference to radio or television reception, which can be determined by turning the equipment off and on, the user is encouraged to try to correct the interference by one or more of the following measures:

- Reorient or relocate the receiving antenna.
- Increase the separation between the equipment and receiver.
- Connect the equipment into an outlet on a circuit different from that to which the receiver is connected.
- Consult the dealer or an experienced radio/TV technician for help.

This equipment complies with FCC/IC radiation exposure limits set forth for uncontrolled equipment and meets the FCC radio frequency (RF) Exposure Guidelines and RSS-102 of the IC radio frequency (RF) Exposure rules. This equipment has very low levels of RF energy that it deemed to comply without maximum permissive exposure evaluation (MPE). But it is desirable that it should be installed and operated with at least 20 cm and more between the radiator and person's body.

This transmitter must not be co-located or operated in conjunction with any other antenna or transmitter.

# PRÉCAUTIONS CONCERNANT LA SÉCURITÉ

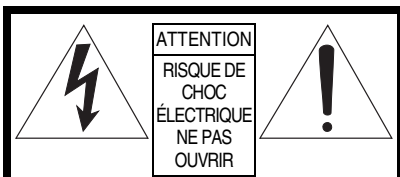

**ATTENTION : POUR RÉDUIRE LES RISQUES D'INCENDIE ET DE DÉCHARGE ÉLECTRIQUE, NE PAS RETIRER LE COUVERCLE (OU LE PANNEAU ARRIÈRE). AUCUNE PIÈCE INTERNE NE PEUT ÊTRE CHANGÉE PAR L'UTILISATEUR. POUR L'ENTRETIEN, S'ADRESSER À UN PERSONNEL QUALIFIÉ.**

## Explication des symboles

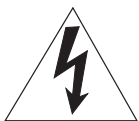

L'éclair avec une flèche à l'intérieur d'un triangle équilatéral est destiné à attirer l'attention de l'utilisateur sur la présence d'une « tension dangereuse » non isolée à l'intérieur du produit, pouvant être suffisamment élevée pour constituer un risque d'électrocution.



Le point d'exclamation à l'intérieur d'un triangle équilatéral est destiné à attirer l'attention de l'utilisateur sur la présence d'instructions importantes sur l'emploi ou de la maintenance (réparation) de l'appareil dans la documentation fournie.

## IMPORTANT

Veillez enregistrer le numéro de série de cet appareil dans l'espace réservé à cet effet, ci-dessous.

### MODÈLE :

No. de série :

Le numéro de série se trouve à l'arrière de l'appareil. Prière de conserver le mode d'emploi en lieu sûr pour toute référence future.

## POUR LES CONSOMMATEURS CANADIENS

Pour éviter les chocs électriques, introduire la lame la plus large de la fiche dans la borne correspondante de la prise et pousser jusqu'au fond.  
CAN ICES-3 (B)/NMB-3 (B)

- 1 Lire ces instructions.
- 2 Conserver ces instructions.
- 3 Tenir compte de tous les avertissements.
- 4 Suivre toutes les instructions.
- 5 Ne pas utiliser cet appareil à proximité de l'eau.
- 6 Nettoyer cet appareil avec un chiffon sec seulement.
- 7 Ne pas recouvrir les ailettes de ventilation. Installer l'appareil selon les instructions du fabricant.
- 8 Ne pas installer près d'une source de chaleur, comme un appareil de chauffage, une résistance électrique, un poêle, ou tout autre appareil (amplificateurs compris) produisant de la chaleur.
- 9 Ne pas désamortir le système de sécurité d'une fiche polarisée ou d'une fiche avec mise à la terre. Une fiche polarisée est munie de deux lames, dont l'une est plus large que l'autre. Une fiche avec mise à la terre est munie de deux lames et d'une broche de terre. La lame la plus large ou la troisième broche sont reliées à la terre pour des raisons de sécurité. Si la fiche fournie ne s'insère pas dans la prise, s'adresser à un électricien pour faire remplacer la prise obsolète.
- 10 Protéger le cordon d'alimentation de sorte qu'il ne risque pas d'être piétiné ou coincé, surtout au niveau des fiches, des prises et de sa sortie de l'appareil.
- 11 Utiliser seulement les fixations et accessoires spécifiés par le fabricant.
- 12 Utiliser seulement le chariot, socle, trépied, support ou meuble spécifié par le fabricant ou vendu avec l'appareil. Si un chariot est utilisé, faire attention de ne pas se blesser ou de le renverser pendant le transport de l'appareil.
- 13 Débrancher cet appareil pendant les orages électriques, ou s'il ne doit pas être utilisé pendant un certain temps.
- 14 Pour toute inspection s'adresser à un personnel qualifié. Une inspection est nécessaire en cas de dommage, quel qu'il soit, par exemple cordon d'alimentation ou fiche endommagée, liquide répandu ou objet tombé à l'intérieur de l'appareil, exposition de l'appareil à la pluie ou à l'humidité, fonctionnement anormal ou chute de l'appareil.



## Nous vous souhaitons un plaisir musical durable



Yamaha et le Groupe des Entreprises Électroniques Grand Public de l'Association des Industries Electroniques vous demandent de tirer le meilleur parti de votre équipement tout en écoutant à un niveau non dommageable pour l'ouïe, c'est-à-dire un niveau où vous pouvez obtenir un son fort et clair, sans hurlement ni distorsion, mais sans aucun danger pour l'ouïe. Comme les sons trop forts causent des lésions auditives qui ne peuvent être détectées qu'à long terme, lorsqu'il est trop tard, Yamaha et le Groupe des Entreprises Electroniques Grand Public de l'Association des Industries Electroniques vous déconseillent l'écoute prolongée à des volumes excessifs.

## Informations de la FCC (Pour les clients résidents aux États-Unis)

- 1 **AVIS IMPORTANT: NE PAS APPORTER DE MODIFICATIONS À CET APPAREIL!**  
Ce produit est conforme aux exigences de la FCC s'il est installé selon les instructions du mode d'emploi. Toute modification non approuvée expressément par Yamaha peut invalider l'autorisation, accordée par la FCC, d'utiliser ce produit.
- 2 **IMPORTANT:** N'utiliser que des câbles blindés de haute qualité pour le raccordement de ce produit à des accessoires et/ou à un autre produit. Seuls les câbles fournis avec le produit DOIVENT être utilisés. Suivre les instructions concernant l'installation. Le non respect des instructions peut invalider l'autorisation, accordée par la FCC, d'utiliser ce produit aux États-Unis.
- 3 **REMARQUE:** Ce produit a été testé et déclaré conforme aux normes relatives aux appareils numériques de Classe « B », telles que fixées dans l'Article 15 de la Réglementation FCC. Ces normes sont destinées à assurer une protection suffisante contre les interférences nuisibles avec d'autres appareils électroniques dans une installation résidentielle. Cet équipement génère et utilise des fréquences radio qui, en cas d'installation et d'utilisation non conformes aux instructions du mode d'emploi, peuvent être à l'origine d'interférences empêchant d'autres appareils de fonctionner.
- 4 Cependant, la conformité à la Réglementation FCC ne garantit pas l'absence d'interférences dans une installation particulière. Si ce produit devait produire des interférences, ce qui peut être déterminé en « ÉTEIGNANT » et en « RALLUMANT » le produit, l'utilisateur est invité à essayer de corriger le problème d'une des manières suivantes:
- 5 Réorienter ce produit ou le dispositif affecté par les interférences.
- 6 Utiliser des prises d'alimentation branchées sur différents circuits (avec interrupteur de circuit ou fusible) ou installer un ou des filtres pour ligne secteur.
- 7 Dans le cas d'interférences radio ou TV, changer de place l'antenne et la réorienter. Si l'antenne est un conducteur plat de 300 ohms, remplacer ce câble par un câble de type coaxial.
- 8 Si ces mesures ne donnent pas les résultats escomptés, prière de contacter le détaillant local autorisé à commercialiser ce type de produit. Si ce n'est pas possible, prière de contacter Yamaha Corporation of America A/V Division, États-Unis, 6600 Orangethorpe Ave., Buena Park, CA 90620
- 9 Les déclarations précédentes NE concernent QUE les produits commercialisés par Yamaha Corporation of America ou ses filiales.

- Cet appareil est conforme à la Partie 15 du Règlement FCC et au RSS-Gen du Règlement IC.
- Le fonctionnement est soumis aux deux conditions suivantes: 1) Cet appareil ne peut pas causer d'interférences nuisibles et 2) Cet appareil doit recevoir toutes les interférences, y compris celles pouvant entraîner des problèmes de fonctionnement. Consultez le mode d'emploi si vous soupçonnez que la réception radio subit des interférences.

## AVERTISSEMENT FCC

Tout changement apporté sans l'approbation expresse du fabricant pourrait entraîner l'annulation du droit d'utilisation de l'appareil.

## REMARQUE

Cet appareil a été testé et il s'est avéré être conforme aux limites déterminées pour un appareil numérique de Classe B, conformément à la partie 15 du Règlement FCC. Ces limites sont destinées à offrir une protection raisonnable contre les interférences nuisibles pouvant survenir en cas d'utilisation de ce produit dans un environnement domestique. Cet appareil produit, utilise et peut émettre de l'énergie radioélectrique et, s'il n'est pas installé conformément aux instructions, peut provoquer des interférences radio. Il n'est toutefois pas garanti qu'aucune interférence ne se produira dans le cas d'une installation donnée. Si l'appareil provoque des interférences nuisibles à la réception de programmes radio ou de télévision, ce qui peut être déterminé en éteignant, puis en allumant l'appareil, l'utilisateur est prié de tenter de corriger le problème en prenant l'une ou plusieurs des mesures suivantes:

- Réorienter ou déplacer l'antenne réceptrice.
- Éloigner davantage l'appareil du récepteur.
- Raccorder l'appareil à une prise d'un circuit différent de celui du récepteur.
- Consulter le revendeur ou un technicien radio/télé expérimenté.

Cet appareil est conforme aux limites FCC/IC d'exposition aux rayonnements définies pour les appareils non commandés et satisfait aux directives d'exposition aux fréquences radio (RF) FCC et au règlement RSS-102 d'exposition aux fréquences radio (RF) IC. Cet appareil possède des niveaux d'énergie RF très bas, considérés conformes aux taux d'exposition maximum autorisés (MPE) non contrôlés. Mais il est toutefois préférable d'installer et d'utiliser l'appareil en conservant une distance minimum de 20 cm entre l'émetteur et toute personne. Ce émetteur ne peut pas être placé à proximité de ou utilisé conjointement avec tout autre émetteur ou antenne.

# CAUTION: READ THIS BEFORE OPERATING YOUR UNIT.

- To assure the finest performance, please read this manual carefully. Keep it in a safe place for future reference.
- Install this unit in a well ventilated, cool, dry, clean place - away from direct sunlight, heat sources, vibration, dust, moisture, and/or cold. For proper ventilation, allow the following minimum clearances.  
Sound bar: Top: 10 cm (4 in), Rear: 10 cm (4 in), Sides: 10 cm (4 in)  
Subwoofer: Top: 20 cm (8 in), Rear: 20 cm (8 in), Sides: 20 cm (8 in)
- Locate this unit away from other electrical appliances, motors, or transformers to avoid humming sounds.
- Do not expose this unit to sudden temperature changes from cold to hot, and do not locate this unit in an environment with high humidity (i.e. a room with a humidifier) to prevent condensation inside this unit, which may cause an electrical shock, fire, damage to this unit, and/or personal injury.
- Avoid installing this unit where foreign objects may fall onto this unit and/or this unit may be exposed to liquid dripping or splashing. On the top of this unit, do not place:
  - Other components, as they may cause damage and/or discoloration on the surface of this unit.
  - Burning objects (i.e. candles), as they may cause fire, damage to this unit, and/or personal injury.
  - Containers with liquid in them, as they may fall and liquid may cause electrical shock to the user and/or damage to this unit.
- Do not cover this unit with a newspaper, tablecloth, curtain, etc., in order not to obstruct heat radiation. If the temperature inside this unit rises, it may cause fire, damage to this unit, and/or personal injury.
- Do not plug in this unit to a wall outlet until all connections are complete.
- Do not operate this unit upside-down. It may overheat, possibly causing damage.
- Do not use force on switches, knobs and/or cords.
- When disconnecting the power cable from the wall outlet, grasp the plug; do not pull the cable.
- Do not clean this unit with chemical solvents; this might damage the finish. Use a clean, dry cloth.
- Only voltage specified on this unit must be used. Using this unit with a higher voltage than specified is dangerous and may cause fire, damage to this

unit, and/or personal injury. Yamaha will not be held responsible for any damage resulting from use of this unit with a voltage other than specified.

- To prevent damage by lightning, keep the power cable and outdoor antennas disconnected from a wall outlet or the unit during a lightning storm.
- Do not attempt to modify or fix this unit. Contact qualified Yamaha service personnel when any service is needed. The cabinet should never be opened for any reasons.
- When not planning to use this unit for long periods of time (i.e. vacation), disconnect the AC power plug from the wall outlet.
- Be sure to read the “Troubleshooting” section on common operating errors before concluding that this unit is faulty.
- Before moving this unit, press  $\odot$  to set this unit in standby mode, and disconnect the power supply cable from the wall outlet.
- Condensation will form when the surrounding temperature changes suddenly. Disconnect the power supply cable from the outlet, then leave the unit alone.
- Install this unit near the wall outlet and where the AC power plug can be reached easily.
- Secure placement or installation is the owner’s responsibility. Yamaha shall not be liable for any accident caused by improper placement or installation of speakers.
- Do not put a hand or foreign object into the port on the subwoofer.
- When moving the subwoofer, do not hold the port, as it may cause personal injury and/or damage to this unit.
- Do not place a fragile object near the port of the subwoofer. If the object falls as a result of the air pressure, it may cause personal injury and/or damage to the subwoofer and the object.
- Keep the product out of reach of children to avoid them swallowing small parts.

## Notes on remote controls and batteries

- Do not spill water or other liquids on the remote control.
- Do not drop the remote control.
- Do not leave or store the remote control in the following places:
  - places of high humidity, such as near a bath
  - places of high temperatures, such as near a heater or a stove
  - places of extremely low temperatures
  - dusty places
- Do not expose the remote control sensor of this unit to direct sunlight or lighting such as inverted fluorescent lamps.
- If the batteries grow old, the effective operation range of the remote control decreases considerably. If this happens, replace the batteries with two new ones as soon as possible.
- Do not use old batteries together with new ones.
- Do not use different types of batteries (such as alkaline and manganese batteries) together. Read the packaging carefully as these different types of batteries may have the same shape and color.
- Exhausted batteries may leak. If the batteries have leaked, dispose of them immediately. Avoid touching the leaked material or letting it come into contact with clothing, etc. Clean the battery compartment thoroughly before installing new batteries.
- Do not carry batteries in a pocket or purse with metal objects like coins, etc.
- Do not throw away batteries with general house waste. Dispose of them correctly in accordance with your local regulations.
- Keep batteries away from children. If a battery is accidentally swallowed, contact your doctor immediately.
- When not planning to use the remote control for long periods of time, remove the batteries from the remote control.
- Do not charge or disassemble the supplied batteries.
- The batteries shall not be exposed to excessive heat such as sunshine, fire or like.

## WARNING

TO REDUCE THE RISK OF FIRE OR ELECTRIC SHOCK, DO NOT EXPOSE THIS UNIT TO RAIN OR MOISTURE.

As long as this unit is connected to the AC wall outlet, it is not disconnected from the AC power source even if you turn off this unit by  $\odot$ . In this state, this unit is designed to consume a very small quantity of power.

## $\odot$ (Power key)

Turns on the power of this unit or sets it to the standby mode.

Do not use this unit within 22 cm (9 inches) of persons with a heart pacemaker implant or defibrillator implant.

Radio waves may affect electro-medical devices. Do not use this unit near medical devices or inside medical facilities.

The name plate is located on the bottom of the unit.

# Contents

<b>Supplied items .....</b>	<b>2</b>
<b>Features .....</b>	<b>3</b>
<b>Frequently asked questions.....</b>	<b>3</b>
<b>Part names and functions (sound bar/subwoofer) .....</b>	<b>4</b>
<b>Installation .....</b>	<b>5</b>
<b>Connections .....</b>	<b>6</b>
<b>Operations.....</b>	<b>8</b>
<b>Listening to the sound from a <i>Bluetooth</i> device .....</b>	<b>10</b>
<b>Settings.....</b>	<b>12</b>
Programming the sound bar with the TV's remote control (TV's remote control learning function).....	12
Sending the TV's remote signal through the sound bar (TV Remote Repeater function).....	14
Setting the auto power standby function .....	14
Initializing the sound bar .....	14
<b>Troubleshooting .....</b>	<b>15</b>
<b>Specifications .....</b>	<b>20</b>

## About this manual

### NOTE

This indicates precautions for use of the product and its feature limitations.

### HINT

This indicates supplementary explanations for better use.

# Supplied items

Make sure you have received all of the following items.

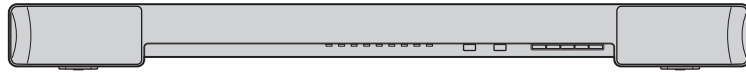

Sound bar (YAS-CU203)



Wireless subwoofer (NS-WSW41)

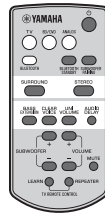

Remote control

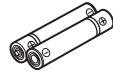

Battery x 2 (AAA, R03, UM4)



Optical cable (1.5 m [4.9 ft])

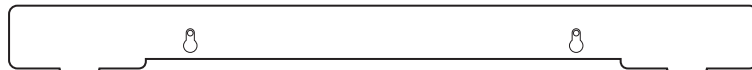

Mounting template

\* Using when attaching the sound bar to a wall

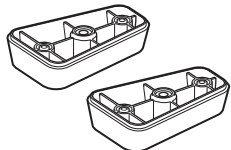

Stand x 2 (For sound bar)



Screw x 2 (For attaching the stand)



Owner's Manual (This manual)

## How to use the remote control

### Preparing the remote control

Peel off the protection sheet before use.

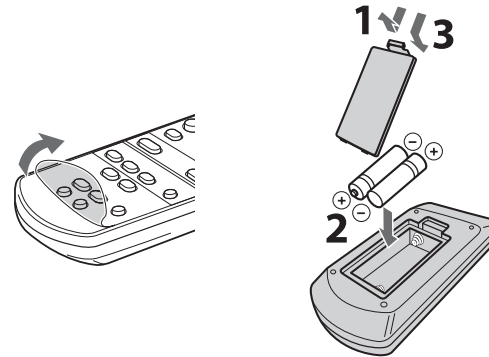

### Operating range of the remote control

Remain within the operating range shown below.

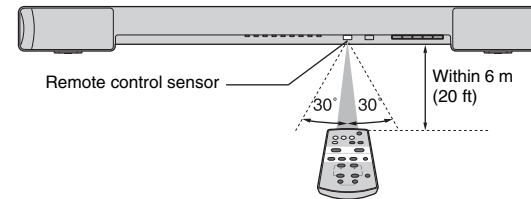

# Features

Enjoy powerful and realistic sound from the front surround system consisting of the sound bar and wireless subwoofer, and easy installation and connection to TVs and other devices.

## • AIR SURROUND XTREME

Enjoy 7.1 channel surround sound, which creates a wide and deep soundstage, as if speakers are set, not only on the front, but also on the left and right, and behind the listener (p.9).

## • Advanced Bass Extension Processing

Equipped with Yamaha's original bass boost technology, this system reproduces more powerful sound from the dedicated subwoofer (p.9).

## • Bluetooth® connection Bluetooth®

Content on a *Bluetooth* compatible smartphone, tablet, or computer can be played back easily (p.10).

You can enjoy deep and fresh sound as close to the original by the Compressed Music Enhancer. The sound bar is also compliant with the aptX codec, which enables you to enjoy better sound from your smartphone.

## • HOME THEATER CONTROLLER

You can operate the sound bar easily by installing the dedicated controlling application "HOME THEATER CONTROLLER."

## • TV's remote control learning function

Operate the sound bar with the TV's remote control (p.12).

## • TV Remote Repeater function

Enables the TV's remote signal to pass through the sound bar. If the installed sound bar blocks the TV's remote sensor, the TV's remote will not work. This function provides a convenient solution (p.14).

## • Clear voice

Makes voice sound (such as dialogues and narrations) clear (p.9).

## • UniVolume

Maintains consistent sound volume when inputs or sound sources switch (p.9).

# Frequently asked questions

The following section covers popular functions and frequently asked questions about the sound bar.

- Q1 Can I operate the sound bar using the remote control of the TV? Switching between the remote controls of the TV and sound bar is inconvenient.**
- A1** Yes. You can control the sound bar using your TV's remote control by the "TV's remote control learning" function (p.12).
- This function is available only for the IR (infrared) remote control. Check your TV's remote control type.
- 
- Q2 The TV's remote control does not work after the sound bar is installed in front of the TV.**
- A2** If your TV's remote control uses IR (infrared) signals, set the "TV Remote Repeater" function to transmit the TV's remote control signals from the sound bar (p.14).
- If your TV's remote control uses radio waves, increase the distance between the TV and sound bar.
- 
- Q3 Can I make voice sound more clearly?**
- A3** Yes. Dialogue in movies, TV news or sports programs, etc., can be made clearer using the "clear voice" function (p.9).

# Part names and functions (sound bar/subwoofer)

## Sound bar (front panel)

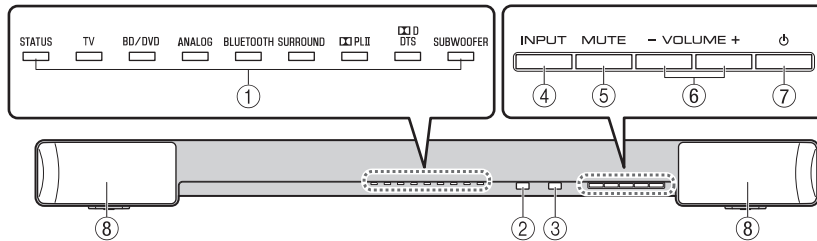

### ① Indicators

Indicate the status of the sound bar. The indicators will dim automatically if no operations are performed for 5 seconds. Refer to “Operations” (p.8 to 9) and “Wireless connection with the subwoofer” (p.7) for the main functions of the indicators.

### ② Remote control sensor

Receives infrared signals from the remote control of the sound bar (p.2).

### ③ TV's remote control sensor

Receives infrared signals from the TV's remote control when the TV Remote Repeater function is enabled (p.14).

### ④ INPUT key

Selects an input source to be played back (p.8).

### ⑤ MUTE key

Mutes the audio output. Press the key again to unmute (p.9).

### ⑥ VOLUME (+/-) keys

Adjust the volume (p.8).

### ⑦ (power) key

Turns on or off (standby) the sound bar (p.9).

#### **HINT**

- The sound bar may automatically turn off when the auto power standby function is enabled (p.14).

### ⑧ Speakers

## Sound bar (rear panel)

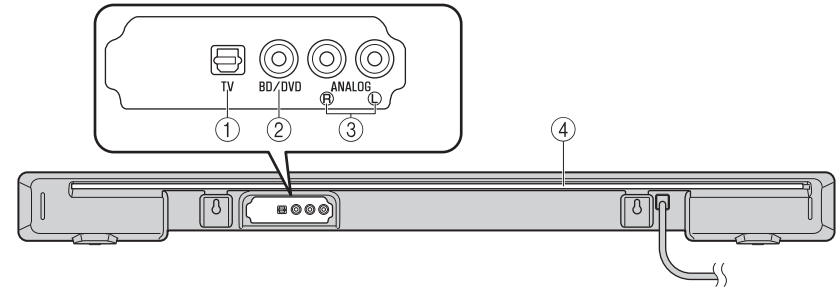

### ① TV input jack

For connecting to a TV with an optical cable (p.6).

### ② BD/DVD input jack

For connecting to a playback device, such as a Blu-ray Disc (BD) player, with a coaxial digital cable (p.6).

### ③ ANALOG input jacks

For connecting an external device with an RCA stereo cable (p.7).

### ④ IR flasher for TV Remote Repeater

Transmits TV's remote control signals received at the TV's remote control sensor to the TV (p.14).

## Subwoofer (rear panel)

### ① STATUS indicator

Indicates the status of the subwoofer (p.9).

### ② SUBWOOFER PAIRING button

For setting wireless connection between the sound bar and subwoofer (p.19).

### ③ Port

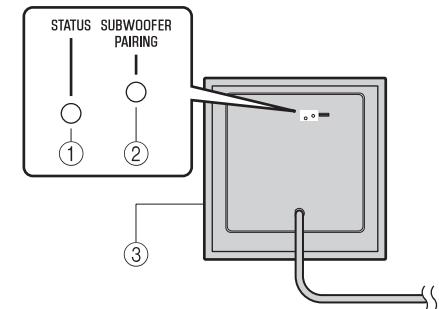



# Installation

Place the sound bar on a flat surface such as on top of a TV cabinet.

Place the subwoofer to the outside of the sound bar.

To avoid echoes from the wall, face the front side of the subwoofer slightly inward.

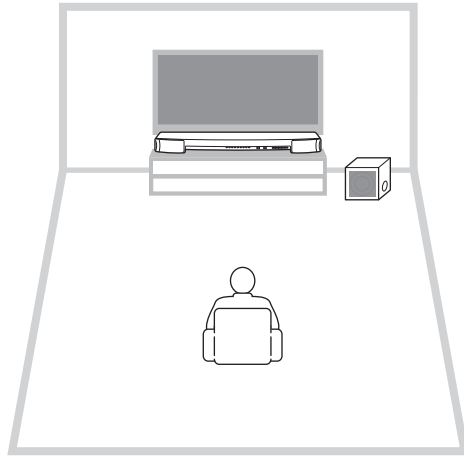

## Cautions

- Do not stack the sound bar/subwoofer and a BD player or other device directly on each other. Doing so may cause a malfunction due to vibrations.
- Do not hold the speaker portion (fabric part) on the front of the subwoofer when moving it.
- The sound bar contains non-magnetic shielding speakers. Do not place magnetically sensitive items (hard disk drive, etc.) near the sound bar.
- Depending on your installation environment, it may be better to connect the sound bar and external devices (such as a TV) before installing the sound bar.
- Do not place the sound bar within 50 mm (2") of the TV.
- The subwoofer and sound bar communicate wirelessly. Do not place objects that block wireless signals, such as metallic furniture and devices, between the subwoofer and sound bar as the wireless communication may be adversely affected.
- If the subwoofer is covered with a cloth or other object, the sound volume is reduced. Install the subwoofer so that it is not hidden behind a thick curtain, etc.

## HINT

- If it is difficult to operate the TV, use the TV Remote Repeater function (p.14) to transmit the TV's remote control signal via sound bar.
- When placing the sound bar across the bases of the TV, or when changing the height of the sound bar, attach the supplied stands with the stand attachment screws.

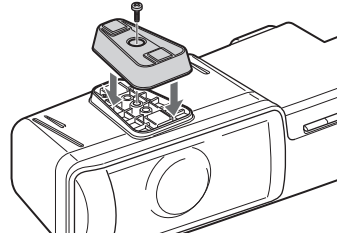

## Attaching the sound bar to a wall

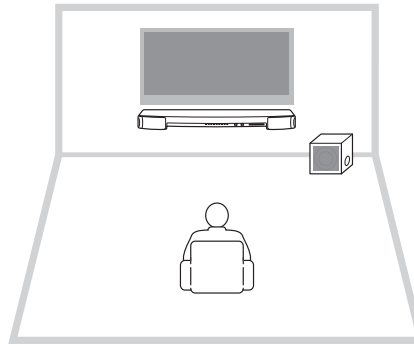

## Cautions

- When installing the sound bar on a wall, all installation work must be performed by a qualified contractor or dealer. The customer must never attempt to perform this installation work. Improper or inadequate installation could cause the sound bar to fall, resulting in personal injury.
- Do not attach the sound bar to a wall that is made of weak materials such as plaster or veneered woods. Doing so may cause the sound bar to fall.
- Make sure you use commercially available screws that can support the weight of the installation (specified in Step 2 on the right). Using clamps other than specified screws, such as short screws, nails, and two-sided tape, may cause the sound bar to fall.

## How to install on the wall

### 1 Attach the mounting template on a wall and mark for the screw holes.

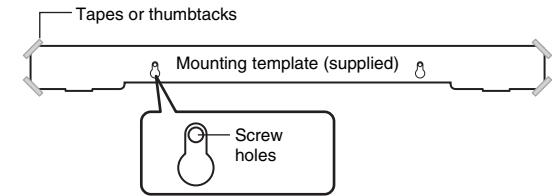

### 2 Remove the mounting template from the wall, then install commercially available screws (as illustrated below) at the points marked on the wall.

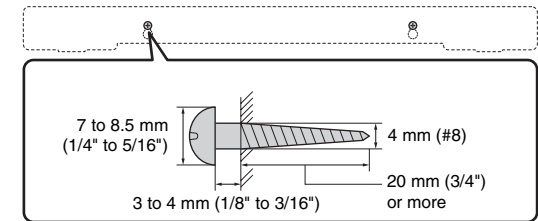

### 3 Hang the sound bar on the screws.

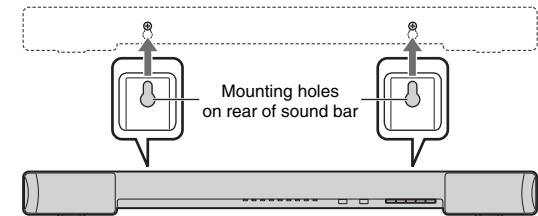

## Cautions

- Fix the cables in place where they will not become loose. If your foot or hand accidentally gets caught on a loose cable, the sound bar may fall.
- Check that the sound bar is fixed securely after the installation. Yamaha will bear no responsibility for any accidents caused by improper installations.

# Connections

Connect to a TV (or other peripheral device).

## Cautions

- Make sure that the power cables of the sound bar and subwoofer are not connected to AC wall outlets when you start making connections.
- Do not use excessive force when inserting the cable plug. Doing so may damage the cable plug or terminal.

### 1 Connect the TV and sound bar with the optical cable (supplied).

Remove the cap of the optical cable and check the direction of the plug.



### 2 Connect the power cables of the sound bar and subwoofer to AC wall outlets.

### 3 Set the TV as follows.

- Set the TV volume to minimum.
- Disable the TV built-in speaker output (if available).

## HINT

- If a setting to disable the speaker output is not available on your TV, you may disable it by connecting headphones to the headphone jack on the TV. For details, refer to the manuals of the TV.
- The TV and BD/DVD input jacks support the following audio signals.
  - PCM (2 channel)
  - Dolby Digital (up to 5.1 channel)
  - DTS Digital Surround (up to 5.1 channel)

## Sound bar (rear)

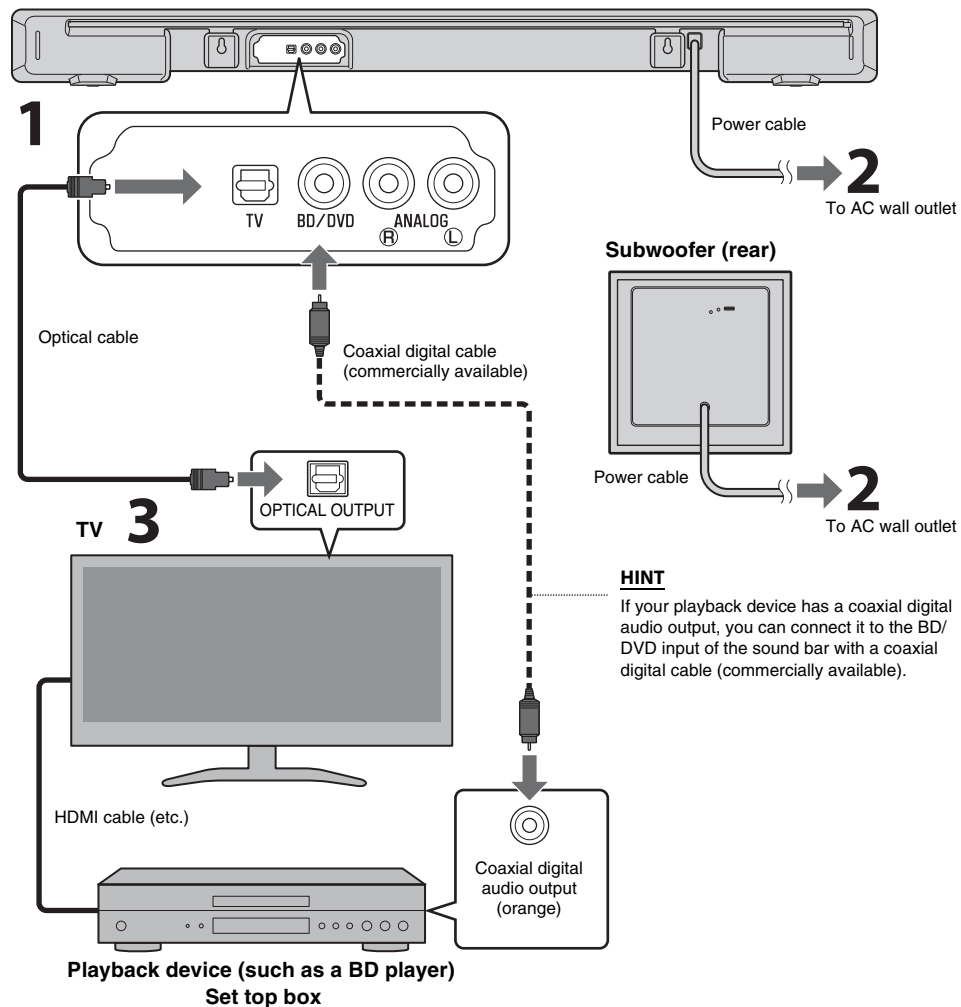

## Analog connection of an external device (game console)

You can connect an external device, such as a game console or TV that does not have an optical output, to the ANALOG input jacks of the sound bar.

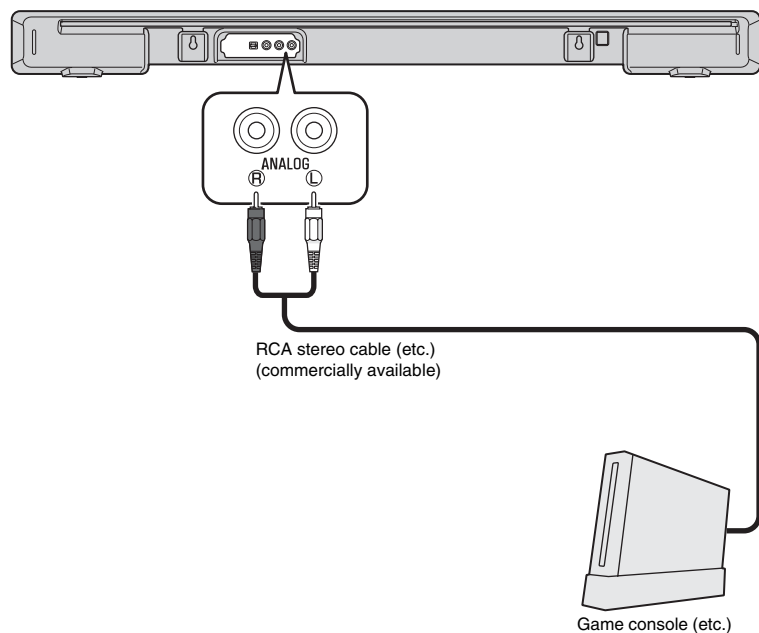

### NOTE

- Make sure the left (L) and right (R) channels are connected correctly.
- Select the ANALOG key on the remote control for the input source.

## Wireless connection with the subwoofer

When the power cables of the sound bar and subwoofer are connected to AC wall outlets (p.6) and the sound bar is turned on, the sound bar and subwoofer are connected automatically. When the connection is complete, the SUBWOOFER indicator on the sound bar lights up and the sound bar is ready for playback.

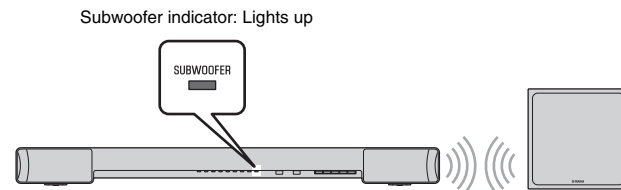

### HINT

- When the sound bar is turned on for the first time, if the SUBWOOFER indicator on the sound bar does not light up, see "Pairing the sound bar and subwoofer manually" (p.19) and connect the sound bar and subwoofer manually.
- Once connected, the sound bar operates with the same subwoofer from the next time it is turned on.

# Operations

## Indicators

The indicators on the front panel flash or light up, to indicate the operation and setting status.

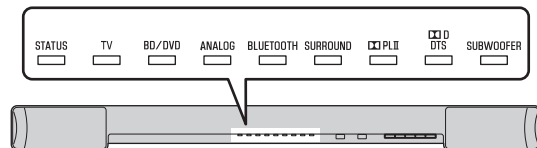

In this manual, illustrations of the nine in-line indicators are used for explanation.

- : Off
- : Lights up
- : Flashes

(Example: When the STATUS indicator flashes and the TV indicator lights up)



## Input keys

Select an input source to be played back.

- TV** ..... TV audio
- BD/DVD** ..... Audio from a device connected to the BD/DVD input jack
- ANALOG** ..... Audio from a device connected to the ANALOG input jack
- BLUETOOTH**... Audio from a *Bluetooth* connected device

The indicator for the selected input source lights up. (Example: when TV is selected)

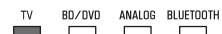

### HINT

- To play audio of the playback device connected to the TV or to watch videos of the playback device, set the TV's input source to the playback device.
- For details on *Bluetooth* connection, refer to "Listening to the sound from a *Bluetooth* device" (p.10).

1

## SUBWOOFER keys (+/-)

Adjust the volume of the subwoofer.

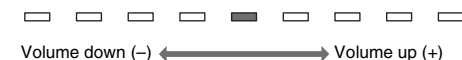

## VOLUME keys (+/-)

Adjust the volume of the sound bar.

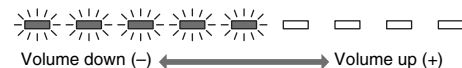

2

## LEARN key★

Sets the sound bar to the TV's remote control learning mode (p.12).

★: Keys that require pressing for more than 3 seconds  
BLUETOOTH STANDBY, SUBWOOFER PAIRING, AUDIO DELAY, LEARN, REPEATER

## Remote control signal transmitter

Transmits infrared signals.

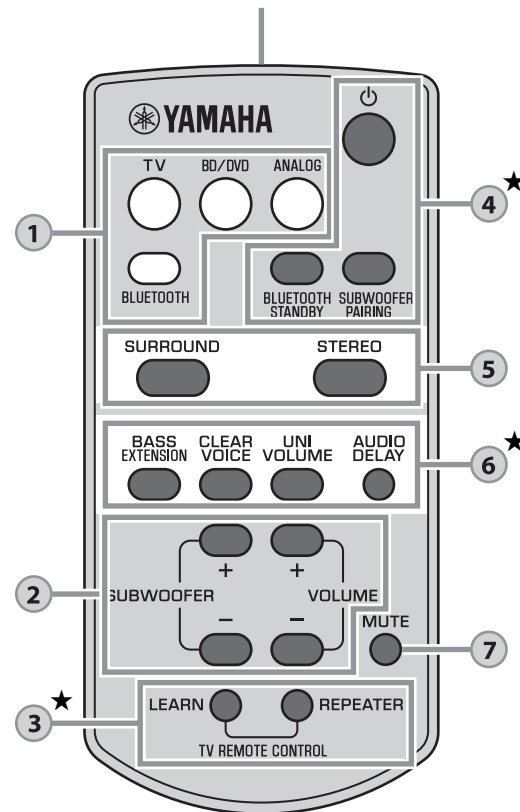

3

## REPEATER key★

Enables/disables the TV Remote Repeater function (p.14).

**4**

### ⏻ (power) key

Turns on or off (standby) the sound bar.

#### The STATUS indicator on the sound bar

STATUS  Green (turned on)

STATUS  Red (Bluetooth standby) (p.11)

STATUS  Off (turned off)

#### The STATUS indicator on the subwoofer

 Green (turned on)

 Red (turned off)

### BLUETOOTH STANDBY key★

Enables/disables the *Bluetooth* standby mode (p.11).

### SUBWOOFER PAIRING key★

Performs pairing between the sound bar and subwoofer (p.19).

**5**

### SURROUND and STEREO keys

Switch between surround and stereo (2 channel) playback. When surround playback is selected, you can enjoy a realistic sound effect using Yamaha's exclusive AIR SURROUND XTREME.

SURROUND  Lights up (surround playback)

STEREO  Off (stereo playback)

#### HINT

- When 2 channel stereo signals are played in surround, the  PLII indicator lights up.

 Lights up (Dolby Pro Logic II)

### CLEAR VOICE key

Enables/disables the clear voice function. When this function is enabled, you can enjoy clear voice sounds while watching movies, TV dramas, news programs or sports programs.

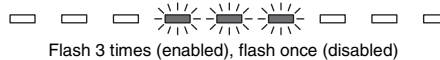

### UNIVOLUME key

Enables/disables the UniVolume function. When this function is enabled, consistent volume is maintained when inputs or sound sources switch.



#### HINT

- The UniVolume function is automatically disabled when BLUETOOTH is selected as the input source.

### AUDIO DELAY key★

Adjusts the audio delay to synchronize the sound with the video when the video image on the TV may seem delayed with respect to the sound. Follow the procedure below to adjust the audio delay.

#### 1 Hold down the AUDIO DELAY key for more than 3 seconds.

The left most indicator flashes.



#### 2 Press the SUBWOOFER (+/-) key to adjust the audio delay.

Pressing the SUBWOOFER (+) key delays the audio output timing.

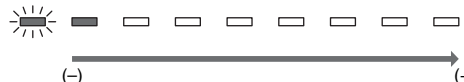

#### 3 To finish the adjustment, press the AUDIO DELAY key.

#### HINT

- The adjustment will be finished automatically if no operations are performed for 20 seconds.

**6**

### BASS EXTENSION key

Enables/disables the bass extension function. When this function is enabled, you can enjoy powerful sound during surround playback through Yamaha's exclusive bass boost technology.

**7**

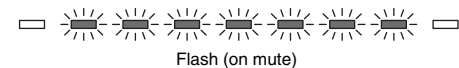

### MUTE key

Mutes the audio output. Press the key again to unmute.



### Decoder indication

The sound bar supports the following audio signals. You can check the type of the input audio signal by the color of the indicator.

  Green (Dolby Digital), Red (DTS Digital Surround)

 Off (PCM)

# Listening to the sound from a *Bluetooth* device

You can play back wirelessly from *Bluetooth* devices, such as smartphones or digital music players.  
See also the operating manual of the *Bluetooth* device for more details.

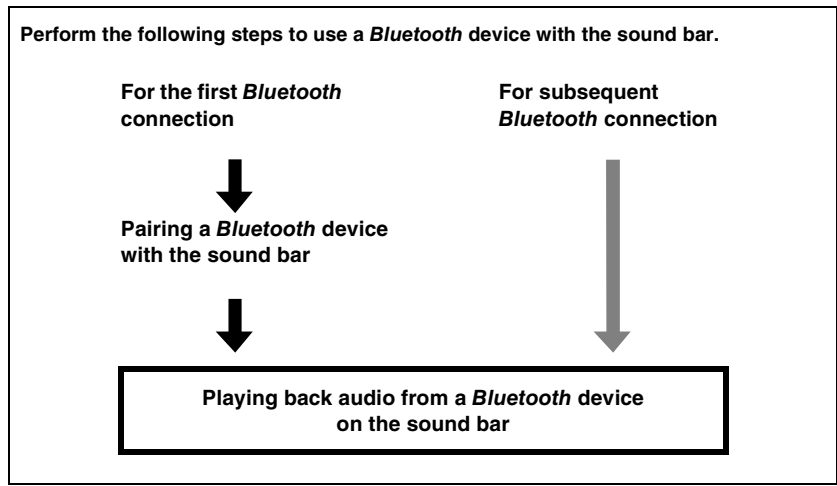
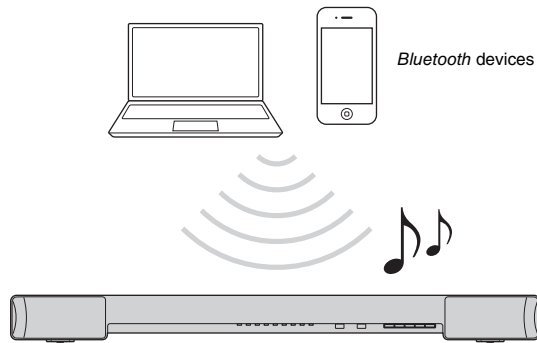

## Pairing a *Bluetooth* device with the sound bar

When connecting to a *Bluetooth* device for the first time, “pairing” between the device and sound bar is required. “Pairing” is necessary for each *Bluetooth* device you use. Once “pairing” with a device is completed, subsequent connection with that device will not require “pairing.”

### 1 Press the **BLUETOOTH** key on the sound bar’s remote control to select *Bluetooth* as the input source.

The **BLUETOOTH** indicator on the front panel lights up in green.





### 2 Turn on the *Bluetooth* function of the device to be paired, and perform pairing.

The operation varies depending on the device. Refer to the operation manual of the device.

### 3 Select “YAS-203 Yamaha” in the *Bluetooth* device list on the device.

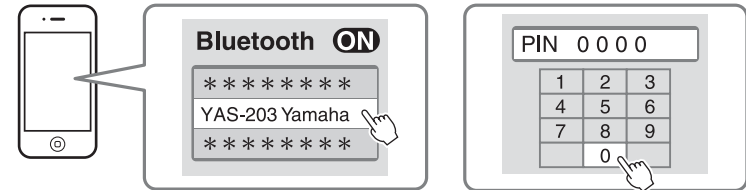
If a passkey (PIN) is required, enter the number “0000.”



When pairing is completed,  or a completion message appears on the device.

#### NOTE

- Perform pairing with the *Bluetooth* device and sound bar within 10 meters (33 ft) of each other.
- Up to eight *Bluetooth* devices can be paired with the sound bar. If a ninth device is paired, the oldest pairing information is deleted.
- If pairing information for a device is deleted, to use that device again, pairing of the device is required again.
- If a *Bluetooth* device is already connected to the sound bar, terminate that *Bluetooth* connection (p.11), then perform pairing with the new device.
- Refer to “*Bluetooth*” (p.18) in “Troubleshooting” if pairing cannot be achieved.

## Playing back audio from a *Bluetooth* device on the sound bar

- 1 With the sound bar turned on, press the **BLUETOOTH** key on the sound bar's remote control to select *Bluetooth* as the input source.

The **BLUETOOTH** indicator on the front panel lights up in green.



- 2 Turn on the *Bluetooth* function of the device.

When *Bluetooth* connection is made correctly, the **BLUETOOTH** indicator of the sound bar flashes 3 times.



- 3 Play back a song on the device.

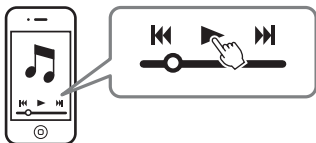

### NOTE

- Perform *Bluetooth* connection with the device and sound bar within 10 meters (33 ft) of each other.
- It may be necessary to select "YAS-203 Yamaha" in the *Bluetooth* device list again, in the event that a connection problem occurs. You may have to change the output setting to output audio to the sound bar, depending on the *Bluetooth* device you are using.
- Adjust the volume level of the *Bluetooth* device as required.
- If a *Bluetooth* device is already connected to the sound bar, terminate that *Bluetooth* connection, then connect with the new device.

## Terminating *Bluetooth* connection

*Bluetooth* connection is terminated in the following cases. When the sound bar is turned on and the *Bluetooth* connection is terminated, the **BLUETOOTH** indicator flashes once.

- The *Bluetooth* function is turned off on the compatible device.
- The **BLUETOOTH** key on the sound bar's remote control is pressed for more than 3 seconds.
- The sound bar is turned off.

## Using the *Bluetooth* standby mode

The *Bluetooth* standby mode allows you to turn on (or off) the sound bar automatically, that interlocked by the operation of the *Bluetooth* device.

- 1 With the sound bar turned on, hold down the **BLUETOOTH STANDBY** key on the sound bar's remote control for more than 3 seconds.

Holding down the **BLUETOOTH STANDBY** key for 3 seconds each time toggles the mode between enabled and disabled.

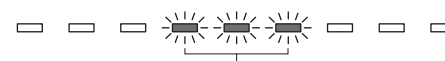

Flash 3 times (enabled), flash once (disabled)

When the *Bluetooth* standby mode is enabled and the sound bar is turned off, the **STATUS** indicator lights up in red. (***Bluetooth* standby**)



### Functions available on *Bluetooth* devices with *Bluetooth* standby mode enabled

#### Power on interlock function (when the sound bar is turned off)

When *Bluetooth* connection is made on the device, the sound bar will turn on and will be ready to play back sound from the device.

#### Power off interlock function (when the sound bar is turned on)

The sound bar will be turned off when *Bluetooth* connection is terminated on a *Bluetooth* device. (Only when **BLUETOOTH** is selected as the input source.)

## Using the **HOME THEATER CONTROLLER** application

By installing the dedicated free application "HOME THEATER CONTROLLER" to a *Bluetooth* device, such as a smartphone, you can perform various operations easily and conveniently with the *Bluetooth* device.

(Setting items: basic operation, sound-field, sound adjustments)

For details on "HOME THEATER CONTROLLER," see the product information on our website.

# Settings

## Programming the sound bar with the TV's remote control (TV's remote control learning function)

Once you program the sound bar, you can control it with your TV's remote control for functions such as turning on/off the TV and sound bar simultaneously, or volume up/down and muting/unmuting of the sound bar.

- This function is available only when your TV's remote control uses IR (infrared) signal.
- An RF (Radio Frequency) remote control will not work.
- If you want to use a cable or satellite set top box's remote control to operate the sound bar, use your original TV's IR (infrared) remote control to program the sound bar, then use the set top box's remote control to operate.
- If by changing the volume of the sound bar the TV's volume also changes, set the TV's volume to minimum, or disable speaker output.

- 1 Turn off the TV.**
- 2 Turn off the sound bar.**
- 3 Hold down the LEARN key on the sound bar's remote control for more than 3 seconds to set the sound bar to the learning mode.**

When the sound bar is in the learning mode, the indicators on the front panel flash as shown below.

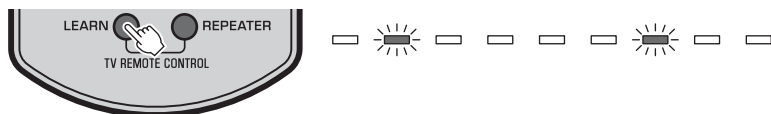

### NOTE

- Steps 4 to 7 require only the TV's remote control and the keys on the front panel of the sound bar. The remote control of the sound bar is not necessary.
- If the sound bar has already learned functions, the following indicators light up.  
Mute: BD/DVD, Volume (-): ANALOG, Volume (+): BLUETOOTH, Power: SURROUND

- 4 Teach the sound bar the "Mute" code of the TV's remote control.**

- 4-1 Press MUTE on the front panel of the sound bar.**



- 4-2 While pointing your TV's remote control at the remote control sensor, hold down the mute key for more than 1 second twice or three times.**

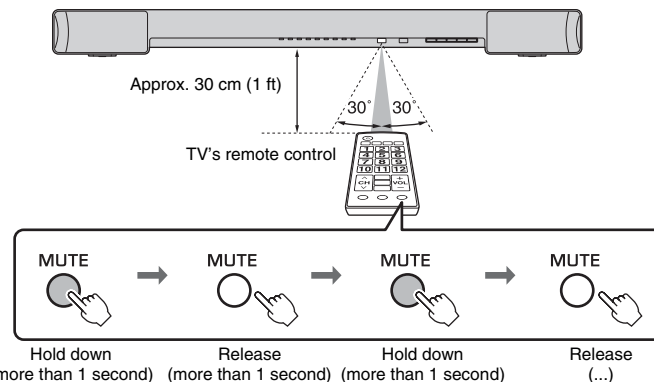

Result	Bleep/buzzer	Indicators
Successfully learned	Once	Lights up
Failed to learn * Repeat from Step 4-1.	Twice	Flash

- 5 Teach the sound bar the "Volume (-)" code of the TV's remote control.**

- 5-1 Press VOLUME (-) on the front panel of the sound bar.**



- 5-2 While pointing your TV's remote control at the remote control sensor, hold down the volume (-) key for more than 1 second twice or three times.**

Result	Bleep/buzzer	Indicators
Successfully learned	Once	Lights up
Failed to learn * Repeat from Step 5-1.	Twice	Flash



## 6 Teach the sound bar the “Volume (+)” code of the TV’s remote control.

6-1 Press VOLUME (+) on the front panel of the sound bar.



6-2 While pointing your TV’s remote control at the remote control sensor, hold down the volume (+) key for more than 1 second twice or three times.

Result	Bleep/buzzer	Indicators
Successfully learned	Once	Lights up
Failed to learn * Repeat from Step 6-1.	Twice	Flash

## 7 Teach the sound bar the “Power” code of the TV’s remote control.

7-1 Press (power) on the front panel of the sound bar.



7-2 While pointing your TV’s remote control at the remote control sensor, hold down the power key for more than 1 second twice or three times.

Result	Bleep/buzzer	Indicators
Successfully learned	Once	Lights up
Failed to learn * Repeat from Step 7-1.	Twice	Flash

## 8 To finish the learning mode, press the LEARN key on the sound bar’s remote control.

This completes the necessary settings. Now you can operate the sound bar with the TV’s remote control’s mute key, volume keys, or power key.

### HINT

- The learning mode will be finished automatically if no operations are performed for 5 minutes.
- Set the TV volume to minimum. When you turn up the volume of the sound bar with the TV’s remote control, the volume of the TV may be turned up at the same time. In this case, follow Step 3 in “Connections” (p.6) to change the TV setting.
- You can press the (power) key on the sound bar’s remote control to finish learning mode.

## Clearing all programmed functions

1 With the sound bar turned off, hold down the LEARN key on the sound bar’s remote control for more than 3 seconds (for entering the learning mode).

When the sound bar is in the learning mode, the indicators on the front panel flash as shown below.

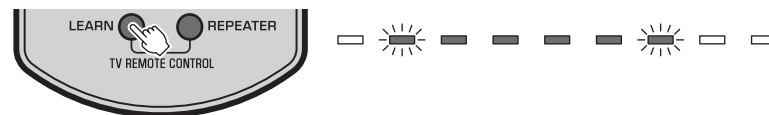

2 Hold down INPUT on the front panel of the sound bar for more than 3 seconds.

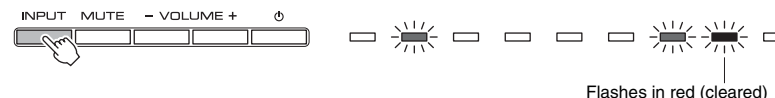

If the clearing is completed, you will hear the bleep sound three times.

3 Press the LEARN key on the sound bar’s remote control.

## Sending the TV's remote signal through the sound bar (TV Remote Repeater function)

When the TV Remote Repeater function is enabled, the sound bar relays the TV's remote signal received by the front sensor to the rear transmitter. This function should be enabled when you place the sound bar in front of your TV and you cannot operate your TV with the TV's remote control.

This function is available only when your TV's remote control uses infrared signals.

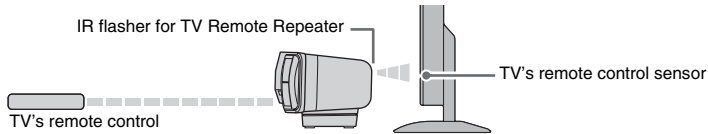

- 1 Turn on the sound bar.
- 2 Hold down the REPEATER key on the sound bar's remote control for more than 3 seconds to enable/disable the TV Remote Repeater function.

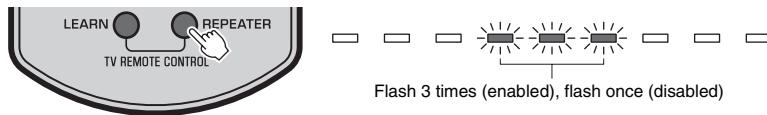

This completes the necessary settings. When the TV Remote Repeater function is enabled, you can operate your TV from the TV's remote control via the sound bar.

### HINT

- The TV Remote Repeater function is disabled by default.
- If the power cable of the sound bar is connected to an AC wall outlet and when the TV Remote Repeater function is enabled, the function is usable even when the sound bar is turned off.
- If you have made the sound bar learn the volume (+) operation (p.13), the volume of the TV may be turned up when you turn up the volume of the sound bar with the TV's remote control. In this case, follow Step 3 in "Connections" (p.6) to change the TV setting.
- You can check the status of the TV Remote Repeater function by the SURROUND indicator when turning on the sound bar.

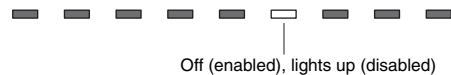

## Setting the auto power standby function

By enabling the auto power standby function, you can avoid forgetting to turn off the sound bar after use, or if you fall asleep while watching TV.

### NOTE

- When the auto power standby function is enabled and one of the following conditions is met, the sound bar will automatically turn off.
  - No operation for 8 hours
  - No audio input and no operations for 20 minutes when BLUETOOTH is selected as the input source.

- 1 With the sound bar turned off, hold down the MUTE key on the sound bar's remote control for more than 3 seconds to enable/disable the auto power standby function.

You can check the status of the auto power standby function with the TV indicator when turning on the sound bar.

### MUTE

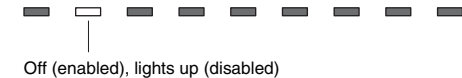

### HINT

- Initial setting varies depending on the country or region.
  - U.K. and Europe models: enabled
  - Other models: disabled

## Initializing the sound bar

Follow the procedure below to initialize the sound bar.

- 1 Turn off the sound bar.
- 2 Hold down  (power) on the front panel of the sound bar for more than 3 seconds.

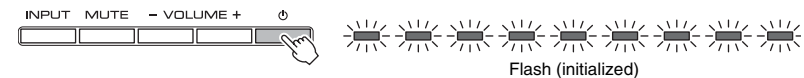

# Troubleshooting

Refer to the table below when the sound bar does not function properly. If the problem you are experiencing is not listed below or if the instructions below do not help, turn off the sound bar, disconnect the power cable, and contact the nearest authorized Yamaha dealer or service center.

First, check the following:

- ① **The power cables of the sound bar, subwoofer, TV and playback devices (such as BD players) are connected to AC wall outlets securely.**
- ② **The sound bar, TV and playback devices (such as BD players) are turned on.**
- ③ **The connectors of each cable are securely inserted in to jacks on each device.**

## Power and system

Problem	Cause	Remedy
<b>The power turns off suddenly.</b>	The auto power standby function worked. When the auto power standby function is enabled and one of the following conditions is met, the sound bar will automatically turn off. - No operation for 8 hours - No audio input and no operations for 20 minutes when BLUETOOTH is selected as the input source.	Turn on the sound bar again. To stop the sound bar from turning off automatically, disable the auto power standby function (p.14).
	The protection circuitry has been activated. (The STATUS indicator on the front panel of the sound bar flashes.)	After confirming that all connections are made properly, turn on the sound bar again. If the power still turns off suddenly or cannot be turned on, unplug the power cable from the AC wall outlet and contact the nearest authorized Yamaha dealer or service center.
	Bluetooth connection is terminated on a Bluetooth device when the Bluetooth standby mode is enabled.	Disable the Bluetooth standby mode (p.11).
<b>The power cannot be turned on.</b>	The protection circuitry has been activated three times consecutively. (If you try to turn on the power in this condition, the STATUS indicator on the front panel of the sound bar flashes.)	To protect the product, the power cannot be turned on. Unplug the power cable from the AC wall outlet and contact the nearest authorized Yamaha dealer or service center.

<b>The sound bar is not responding correctly.</b>	The internal microcomputer is frozen, due to an external electric shock (such as lightning or excessive static electricity) or to a drop in the power supply voltage.	Hold down (⏻) (power) on the front panel of the sound bar for more than 10 seconds to reboot it. (If the problem persists, disconnect the power cable from the AC wall outlet and plug it again.)
<b>The sound bar operates by itself.</b>	Another Bluetooth device is being operated nearby.	Terminate Bluetooth connection of the sound bar (p.11).
<b>TV's 3D glasses do not work.</b>	The sound bar is blocking the 3D glasses transmitter of your TV.	Check the position of the 3D glasses transmitter of your TV and adjust the position of the sound bar. Remove the stands of the sound bar if they are attached (p.5).

## Audio

Problem	Cause	Remedy
<b>No sound.</b>	Another input source is selected.	Select an appropriate input source (p.8).
	The mute function is activated.	Cancel the mute function (p.9).
	The volume is too low.	Turn up the volume (p.8).
	The power cables of the sound bar and subwoofer are not connected properly.	Make sure that power cables of the sound bar and subwoofer are not connected to AC wall outlets securely (p.6).

<b>No sound is coming from the subwoofer. (The SUBWOOFER indicator on the front panel of the sound bar is flashing.)</b>	The subwoofer is not connected to an AC wall outlet. (The STATUS indicator on the subwoofer is not lit.)	Plug in the power cable of the subwoofer to an AC wall outlet.
	The sound bar and subwoofer are not connected due to a bad wireless communication status. (The STATUS indicator on the subwoofer continues to be lit in red or flash in green.)	Move the subwoofer closer to the sound bar. If the situation does not improve, move the subwoofer to a location with better communication.
		If the communication between the sound bar and subwoofer is obstructed by a metallic object or another object, change the position of the sound bar and subwoofer or change the installation location of the subwoofer.
	If there is a device (microwave oven, wireless LAN, etc.) that emits radio frequency signals, move the sound bar and subwoofer away from the device.	
The sound bar and subwoofer are not paired. (The STATUS indicator on the subwoofer is flashing or lit in red.)	Perform the pairing between the sound bar and subwoofer (p.19). If the SUBWOOFER indicator on the sound bar still does not light up in green after the pairing is performed, a malfunction might have occurred. Unplug the power cables from the AC wall outlets and contact the nearest authorized Yamaha dealer or service center.	
	The protection circuitry in the subwoofer has been activated. (The STATUS indicator on the subwoofer is lit in orange.)	To protect the product, the power of the subwoofer cannot be turned on. Unplug the power cable from the AC wall outlet and contact the nearest authorized Yamaha dealer or service center.
<b>The sound from the subwoofer is interrupted. (The SUBWOOFER indicator on the sound bar flashes when the sound is interrupted.)</b>	The connection between the sound bar and subwoofer is interrupted due to a bad wireless communication status. (The STATUS indicator on the subwoofer flashes in green when the sound is interrupted.)	Move the subwoofer closer to the sound bar. If the situation does not improve, move the subwoofer to a location with better communication.
		If the communication between the sound bar and subwoofer is obstructed by a metallic object or another object, change the position of the sound bar and subwoofer or change the installation location of the subwoofer.
		If there is a device (microwave oven, wireless LAN, etc.) that emits radio frequency signals, move the sound bar and subwoofer away from the device.

<b>No sound is coming from the subwoofer or the sound is small. (The SUBWOOFER indicator on the sound bar is lit.)</b>	The volume is too low.	Turn up the volume of the subwoofer (p.8).
	The front side of the subwoofer is blocked.	Clear the area around the front side and the port of the subwoofer.
	The playback source does not contain low-frequency signals.	Play back a sound source containing low-frequency signals, and confirm that the sound is output from the subwoofer.
	The protection circuitry in the subwoofer has been activated. (The STATUS indicator on the subwoofer is lit in orange.)	To protect the product, the power of the subwoofer cannot be turned on. Unplug the power cable from the AC wall outlet and contact the nearest authorized Yamaha dealer or service center.
<b>The volume decreases when the sound bar is turned on.</b>	The automatic volume adjustment function worked. To prevent excessive loudness, the sound bar automatically controls its volume within a certain level when the sound bar is turned on.	If necessary, turn up the volume (p.8).
<b>No surround effect.</b>	Stereo playback is selected.	Select surround playback (p.9).
	The volume is too low.	Turn up the volume (p.8).
	The TV or playback device is set to output 2 channel audio (such as PCM) only.	Change the digital audio output setting on the TV or playback device to Dolby Digital or BitStream.
	The audio is output from the TV built-in speakers.	Set the TV volume to minimum (p.6).
	The playback source does not contain surround audio.	Play back a source that contains audio recorded in surround.
<b>Noise is heard.</b>	The sound bar is too close to another digital or high-frequency device.	Move those devices away from the sound bar.

## Remote control

Problem	Cause	Remedy
<b>The sound bar cannot be controlled using the remote control.</b>	The sound bar is out of the operating range.	Use the remote control within the operating range (p.2).
	The batteries are weak.	Replace with new batteries (p.2).
	The remote control sensor of the sound bar is exposed to direct sunlight or strong lighting.	Adjust the lighting angle, or reposition the sound bar.
<b>The TV cannot be controlled using the TV's remote control.</b>	The remote control sensor of the TV is blocked by the sound bar.	Use the TV Remote Repeater function (p.14) or remove the stands of the sound bar if they are attached so that the remote control sensor of the TV is not blocked (p.5).
<b>The TV cannot be controlled by using the TV Remote Repeater function.</b>	The TV Remote Repeater function is disabled.	Enable the TV Remote Repeater function (p.14).
	The TV's remote control does not use infrared signals. (Some remote controls may not work even if it uses infrared signals.)	The TV Remote Repeater function cannot be used in this case. Adjust the position of the sound bar so that the remote control sensor of the TV is not blocked by the sound bar and use the TV's remote control to operate the TV.
	The sound bar and TV are too close or too far from one another.	Move the sound bar away from the TV more than 50 mm (2") (p.5). If necessary, attach or remove the stands of the sound bar to adjust height for the IR flasher (for TV Remote Repeater) of the sound bar positioning in front of the remote control sensor of the TV (p.5).
	There is any obstacle (such as cables) between the sound bar and TV.	Remove the obstacle between the sound bar and TV.
	TV is not receiving the remote control signal well since the signals from the TV's remote control and IR flasher (for TV Remote Repeater) of the sound bar are interfering.	Disable the TV Remote Repeater function (p.14).

<b>The sound bar does not learn TV's remote control operations.</b>	The TV's remote control key was not held down long enough.	Hold down the key for more than 1 second twice or three times (p.12).
	The TV's remote control does not use infrared signals. (Some remote controls may not work even if it uses infrared signals.)	The TV's remote control learning function cannot be used in this case. Use the sound bar's remote control to operate the sound bar.
	The position where you operated the TV's remote control is not appropriate.	Operate the TV's remote control at the appropriate position (p.12).
	The batteries of the TV's remote control are weak.	Replace with new batteries.
	The remote control sensor of the sound bar is exposed to direct sunlight or strong lighting.	Adjust the lighting angle, or reposition the sound bar.
	The transmission of the remote control signal was disturbed by the TV screen light.	Turn off the TV and perform the learning operation again (p.12).
<b>Sound is coming from the TV when the sound bar volume is turned up with the TV's remote control. (when TV's remote control learning function is used)</b>	Audio output is enabled on the TV.	Change the TV setting to disable the TV speaker output. If a setting to disable the speaker output is not available on your TV, try the following methods. - Connect headphones to the headphone jack on the TV. - Set the TV volume to minimum.
<b>The power of the sound bar and of the TV switch in the opposite direction. (For example, the TV is turned off if the sound bar is turned on.) (when TV's remote control learning function is used)</b>	The power of the TV was on when you performed the learning operation.	Press the power key on the TV and  (power) on the front panel of the sound bar to turn them on and then press the power key on the TV's remote control to turn them off.

## Bluetooth

Problem	Cause	Remedy
<b>Cannot make the sound bar paired with the Bluetooth device.</b>	<i>Bluetooth</i> is not selected as the input source.	Select <i>Bluetooth</i> as the input source.
	The device does not support A2DP.	Perform pairing operations with a device which supports A2DP.
	A <i>Bluetooth</i> adaptor, etc., that you want to pair with the sound bar has a password other than "0000."	Use a <i>Bluetooth</i> adaptor, etc., whose password is "0000."
	The sound bar and device are too far apart.	Move the device closer to the sound bar.
	There is a device (microwave oven, wireless LAN, etc.) that outputs signals in the 2.4 GHz frequency band nearby.	Move the sound bar away from the device that is emitting radio frequency signals.
	Another <i>Bluetooth</i> device is connected.	Terminate current <i>Bluetooth</i> connection, and perform pairing with the new device.
<b>Cannot make a Bluetooth connection.</b>	Another <i>Bluetooth</i> device is connected.	The sound bar cannot make multiple <i>Bluetooth</i> connections. Terminate current <i>Bluetooth</i> connection, and make connection for the desired device.
	More than nine devices are paired and the oldest pairing information is deleted.	Perform pairing again. The sound bar can retain pairing information for up to eight devices. When pairing a ninth device, the oldest pairing information will be deleted.

<b>No sound is produced or the sound is interrupted during playback.</b>	The <i>Bluetooth</i> connection of the sound bar with the device is disconnected.	Perform <i>Bluetooth</i> connection operations again (p.10).
	<i>Bluetooth</i> is not selected as the input source.	Select <i>Bluetooth</i> as the input source.
	The sound bar and device are too far apart.	Move the device closer to the sound bar.
	There is a device (microwave oven, wireless LAN, etc.) that outputs signals in the 2.4 GHz frequency band nearby.	Move the sound bar and subwoofer away from the device that is emitting radio frequency signals.
	The device is not set to send <i>Bluetooth</i> audio signals to the sound bar.	Change the audio output setting and connection setting on the device.
	Playback on the device has not been performed.	Perform playback on the device.
	The device's volume is set to minimum.	Turn up the volume level.

## Pairing the sound bar and subwoofer manually

- 1 With the sound bar turned on, hold down the SUBWOOFER PAIRING key on the sound bar's remote control for more than 3 seconds.**

The SUBWOOFER indicator on the front panel of the sound bar flashes rapidly.



- 2 Within 30 seconds, push the SUBWOOFER PAIRING button on the rear panel of the subwoofer for more than 3 seconds with a tapered object such as a hairpin.**

The STATUS indicator on the rear panel of the subwoofer flashes rapidly in green. When pairing is complete and the sound bar and subwoofer are connected, the SUBWOOFER indicator on the front panel of the sound bar lights up.

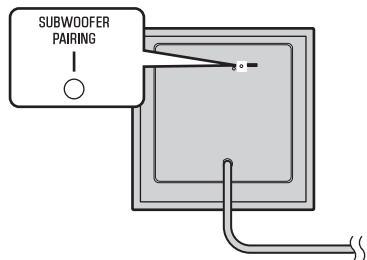

If the SUBWOOFER indicator on the sound bar does not light up even after performing the above operation, see "Troubleshooting" (p.15).

### **HINT**

- "Pairing" is the operation where the sound bar and subwoofer decide the device to connect to.

# Specifications

Item		Sound bar (YAS-CU203)	Subwoofer (NS-WSW41)
<b>Amplifier Section</b>	<b>Maximum Rated Output Power</b>	Front L/R 50 W x 2 ch	Dynamic power 100 W
<b>Speaker Section</b>	<b>Type</b>	Acoustic suspension type (Non-magnetic shielding type)	Advanced Yamaha Active Servo Technology (Magnetic shielding type)
	<b>Driver</b>	5.5 cm (2-1/8") cone x 2	16 cm (6-1/2") cone
	<b>Frequency Response</b>	150 Hz to 22 kHz	35 Hz to 150 Hz
	<b>Impedance</b>	6 Ω	5.5 Ω
<b>Decoder</b>	<b>Supported audio signal (TV, BD/DVD)</b>	PCM (2ch) Dolby Digital DTS Digital Surround	--
<b>Input Jacks</b>	<b>Digital (Optical)</b>	1 (TV)	--
	<b>Digital (Coaxial)</b>	1 (BD/DVD)	--
	<b>Analog (RCA)</b>	1 (ANALOG)	--
<b>Wireless subwoofer</b>	<b>Frequency band</b>	2.4 GHz	
	<b>Transmission range</b>	10 m ([33 ft] without interference)	
<b>Bluetooth</b>	<b>Bluetooth version</b>	Ver. 2.1+EDR	--
	<b>Supported protocols</b>	A2DP, SPP	--
	<b>Supported codecs</b>	SBC, aptX	--
	<b>Wireless output</b>	Bluetooth Class 2	
	<b>Maximum communication distance</b>	10 m ([33 ft] without obstructions)	
	<b>Supported content protection method</b>	SCMS-T	

<b>General</b>	<b>Power Supply</b>	U.S.A. and Canada models: AC 120 V, 60 Hz Taiwan model: AC 110-120 V, 50/60 Hz China model: AC 220 V, 50 Hz Other models: AC 220-240 V, 50/60 Hz	U.S.A. and Canada models: AC 120 V, 60 Hz U.K. and Europe models: AC 230 V, 50 Hz Taiwan model: AC 110 V, 60 Hz Korea model: AC 220 V, 60 Hz China model: AC 220 V, 50 Hz Australia model: AC 240 V, 50 Hz Asia model: AC 220-240 V, 50/60 Hz
	<b>Power Consumption</b>	26 W	45 W
	<b>Standby Power Consumption</b>	0.4 W	U.S.A. and Canada models: 1.4 W U.K. and Europe models: 1.5 W Korea and Taiwan models: 1.2 W China model: 1.3 W Australia and Asia models: 1.7 W
	<b>Bluetooth standby power consumption</b>	0.5 W	--
	<b>Dimensions (W x H x D)</b>	886 x 79 x 121 mm (not including stands, default state) (34-7/8" x 3-1/8" x 4-3/4")	290 x 292 x 316 mm (11-3/8" x 11-1/2" x 12-1/2")
		886 x 94 x 121 mm (including stands) (34-7/8" x 3-5/8" x 4-3/4")	
	<b>Thickness excluding speaker protrusions (thinnest part)</b>	65 mm (2-1/2")	--
	<b>Weight</b>	2.9 kg (6.4 lbs)	8.1 kg (17.9 lbs)

\* Specifications are subject to change without notice.





This system is equipped with Yamaha's AIR SURROUND XTREME virtual sound technology that achieves superior positional, high-grade 7.1 channel surround sound using the sound bar and subwoofer.



The subwoofer of this system employs Yamaha's exclusive bass control technology "Advanced Yamaha Active Servo Technology II" and has achieved high-quality low-frequency sound playback.

## UniVolume

"UniVolume" is a trademark of Yamaha Corporation.



*Bluetooth* is a registered trademark of the *Bluetooth* SIG and is used by Yamaha in accordance with a license agreement.



Manufactured under license from Dolby Laboratories. Dolby, Pro Logic and the double-D symbol are trademarks of Dolby Laboratories.



For DTS patents, see <http://patents.dts.com>. Manufactured under license from DTS Licensing Limited. DTS, the Symbol, & DTS and the Symbol together are registered trademarks, and DTS Digital Surround is a trademark of DTS, Inc. © DTS, Inc. All Rights Reserved.



© 2013 CSR plc and its group companies.

The aptX® mark and the aptX logo are trade marks of CSR plc or one of its group companies and may be registered in one or more jurisdictions.

"Blu-ray Disc™", "Blu-ray™", and the logos are trademarks of the Blu-ray Disc Association.

## Bluetooth

- *Bluetooth* is a technology for wireless communication between devices within an area of about 10 meters (33 ft) employing the 2.4 GHz frequency band, a band which can be used without a license.

## Handling *Bluetooth* communications

- The 2.4 GHz band used by *Bluetooth* compatible devices is a radio band shared by many types of equipment. While *Bluetooth* compatible devices use a technology minimizing the influence of other components using the same radio band, such influence may reduce the speed or distance of communications and in some cases interrupt communications.
- The speed of signal transfer and the distance at which communications is possible differs according to the distance between the communicating devices, the presence of obstacles, radio wave conditions and type of equipment.
- Yamaha does not guarantee all wireless connections between this unit and devices compatible with *Bluetooth* function.

# ATTENTION : LISEZ CE QUI SUIT AVANT D'UTILISER VOTRE APPAREIL.

- Pour utiliser l'appareil au mieux de ses possibilités, lisez attentivement ce mode d'emploi. Conservez-le soigneusement pour référence.
- Installez cet appareil audio dans un endroit bien aéré, frais, sec et propre - à l'abri de la lumière directe du soleil, des sources de chaleur ou de vibration, des poussières, de l'humidité et du froid. Pour une ventilation correcte, respectez les espaces libres conseillés lors de l'installation.  
Barre de son : Au-dessus : 10 cm, À l'arrière : 10 cm, Sur les côtés : 10 cm  
Caisson de graves : Au-dessus : 20 cm, À l'arrière : 20 cm, Sur les côtés : 20 cm
- Placez l'appareil loin des équipements, moteurs et transformateurs électriques, pour éviter les ronflements parasites.
- N'exposez pas l'appareil à des variations brutales de température, ne le placez pas dans un environnement très humide (par exemple dans une pièce contenant un humidificateur) car cela peut entraîner la condensation d'humidité à l'intérieur de l'appareil qui elle-même peut être responsable de décharge électrique, d'incendie, de dommage à l'appareil ou de blessure corporelle.
- Évitez d'installer l'appareil dans un endroit où des objets peuvent tomber, ainsi que là où l'appareil pourrait être exposé à des éclaboussures ou des gouttes d'eau. Sur le dessus de l'appareil, ne placez pas :
  - d'autres appareils qui peuvent endommager la surface de l'appareil ou provoquer sa décoloration.
  - des objets se consumant (par exemple, une bougie) qui peuvent être responsables d'incendie, de dommage à l'appareil ou de blessure corporelle.
  - des récipients contenant des liquides qui peuvent être à l'origine de décharge électrique ou de dommage à l'appareil.
- Ne couvrez pas l'appareil d'un journal, d'une nappe, d'un rideau, etc. car cela empêcherait l'évacuation de la chaleur. Toute augmentation de la température intérieure de l'appareil peut être responsable d'incendie, de dommage à l'appareil ou de blessure corporelle.
- Ne branchez pas la fi che du câble d'alimentation de l'appareil sur une prise secteur aussi longtemps que tous les raccordements n'ont pas été effectués.
- Ne pas faire fonctionner l'appareil à l'envers. Il risquerait de chauffer et d'être endommagé.
- N'exercez aucune force excessive sur les commutateurs, les boutons et les cordons.
- Pour débrancher la fiche du câble d'alimentation au niveau de la prise secteur, saisissez la fiche et ne tirez pas sur le câble.
- Ne nettoyez pas l'appareil au moyen d'un solvant chimique, ce qui pourrait endommager la finition. Utilisez un chiffon sec et propre.
- N'alimentez l'appareil qu'à partir de la tension prescrite. Alimenter l'appareil sous une tension plus élevée est dangereux et peut être responsable d'incendie, de dommage à l'appareil ou de blessure corporelle. Yamaha ne saurait être tenue responsable des dommages résultant de l'alimentation de l'appareil sous une tension autre que celle prescrite.
- Pour empêcher tout dommage causé par les éclairs, déconnectez le câble d'alimentation et toute antenne extérieure de la prise murale pendant un orage.
- Ne tentez pas de modifier ni de réparer l'appareil. Consultez le service Yamaha compétent pour toute réparation qui serait requise. Le coffret de l'appareil ne doit jamais être ouvert, quelle que soit la raison.
- Si vous envisagez de ne pas vous servir de l'appareil pendant une longue période (par exemple, pendant les vacances), débranchez la fiche du câble d'alimentation au niveau de la prise secteur.
- Lisez la section intitulée « Guide de dépannage » où figurent une liste d'erreurs de manipulation communes avant de conclure que l'appareil présente une anomalie de fonctionnement.
- Avant de déplacer l'appareil, appuyez sur  pour placer l'appareil en veille puis débranchez la fiche du câble d'alimentation au niveau de la prise secteur.
- La condensation se forme lorsque la température ambiante change brusquement. En ce cas, débranchez la fiche du câble d'alimentation et laissez l'appareil reposer.
- Installez cet appareil à proximité de la prise secteur et à un emplacement où la fiche du câble d'alimentation est facilement accessible.
- Le propriétaire est responsable d'installer correctement les composants. Yamaha ne peut être tenue responsable de toute installation incorrecte des enceintes.
- Ne mettez pas la main ou un objet étranger dans le port du caisson de graves.
- Ne déplacez pas le caisson de graves en le tenant par le port, au risque de vous blesser et/ou d'endommager cet appareil.
- Ne placez pas un objet fragile à proximité du port du caisson de graves. Si l'objet tombe à cause de la pression de l'air, cela peut entraîner des blessures et/ou endommager le caisson de graves et l'objet.
- Tenez ce produit hors de la portée des enfants afin d'éviter qu'ils n'aient les petites pièces.

## Remarques à propos des télécommandes et piles

- Ne renversez aucun liquide sur la télécommande.
- Ne laissez pas tomber la télécommande.
- Ne laissez pas et ne rangez pas la télécommande dans les endroits suivants :
  - endroits très humides, par exemple près d'une baignoire
  - endroits très chauds, par exemple près d'un poêle ou d'un appareil de chauffage
  - endroits très froids
  - endroits poussiéreux
- N'exposez pas le capteur de télécommande de ce système à la lumière directe du soleil ou à une lampe fluorescente à onduleur.
- Si les piles sont vieilles, la portée de la télécommande risque de diminuer considérablement. Le cas échéant, remplacez les piles le plus rapidement possible par deux piles neuves.
- N'utilisez pas à la fois des piles neuves et des piles usagées.
- N'utilisez pas non plus des piles de deux types différents (par exemple, des piles alcalines et des piles au manganèse). Lisez les instructions de l'emballage, car ces types de piles peuvent être de forme et de couleur différentes.
- Des piles épuisées risquent de fuir. En cas de fuite, jetez les piles immédiatement. Évitez de toucher le liquide qui a fui et veillez à ce qu'il n'entre pas en contact avec vos vêtements, etc. Nettoyez soigneusement le logement d'insertion des piles avant d'insérer de nouvelles piles.
- Ne transportez pas les piles dans une poche ou un sac avec des objets métalliques comme des pièces de monnaie, etc.

- Ne jetez pas les piles avec les ordures ménagères. Mettez-les au rebut conformément aux réglementations locales en vigueur.
- Tenez les piles à l'écart des enfants. En cas d'ingestion accidentelle, contactez immédiatement un médecin.
- Si vous pensez ne pas utiliser la télécommande pendant une période prolongée, retirez les piles.
- Ne chargez pas et ne démontez pas les piles fournies.
- Les piles ne doivent pas être exposées à une chaleur extrême, par exemple au soleil, à une flamme, etc.

## AVERTISSEMENT

POUR RÉ DUIRE LES RISQUES D'INCENDIE OU DE SECOURS ÉLECTRIQUE, N'EXPOSEZ PAS CET APPAREIL À LA PLUIE OU À L'HUMIDITÉ.

Aussi longtemps qu'il est branché sur la prise de courant, cet appareil n'est pas déconnecté du secteur, même si vous le mettez hors tension à l'aide de la touche . Dans cet état, l'appareil consomme une très faible quantité de courant.

## (touche d'alimentation)

Cette touche permet de mettre l'appareil sous tension ou en mode veille.

N'utilisez pas cet appareil à moins de 22 cm des personnes disposant d'un stimulateur cardiaque ou d'un défibrillateur.

Les ondes radio peuvent avoir une incidence sur les équipements électroniques médicaux. N'utilisez pas cet appareil à proximité d'équipements médicaux ou à l'intérieur d'institutions médicales.

La plaque signalétique est située sous l'appareil.

# Table des matières

<b>Éléments livrés .....</b>	<b>2</b>
<b>Fonctions .....</b>	<b>3</b>
<b>Questions fréquemment posées .....</b>	<b>3</b>
<b>Noms et fonctions des pièces (barre de son/caisson de graves) .....</b>	<b>4</b>
<b>Installation .....</b>	<b>5</b>
<b>Raccordements .....</b>	<b>6</b>
<b>Fonctionnement .....</b>	<b>8</b>
<b>Écoute du son à partir d'un appareil <i>Bluetooth</i> .....</b>	<b>10</b>
<b>Réglages .....</b>	<b>12</b>
Programmation de la barre de son avec la télécommande du téléviseur (fonction d'apprentissage de la télécommande du téléviseur) .....	12
Envoi du signal de la télécommande du téléviseur en passant par la barre de son (fonction de répétition de la télécommande du téléviseur) .....	14
Réglage de la fonction de mise en veille automatique .....	14
Initialisation de la barre de son .....	14
<b>Guide de dépannage .....</b>	<b>15</b>
<b>Caractéristiques techniques .....</b>	<b>20</b>

## Quelques mots sur ce mode d'emploi

### REMARQUE

Ce symbole signale les précautions à prendre concernant l'utilisation du produit et les limites de ses fonctions.

### ASTUCE

Ce symbole signale des explications supplémentaires permettant une meilleure utilisation.

# Éléments livrés

Assurez-vous d'avoir reçu l'ensemble des éléments suivants :

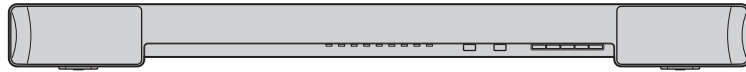

Barre de son (YAS-CU203)



Caisson de graves sans fil (NS-WSW41)

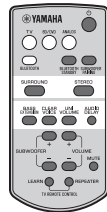

Télécommande

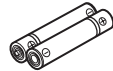

Pile x 2 (AAA, R03, UM4)



Câble optique (1,5 m)

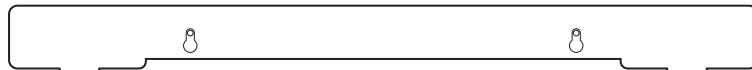

Gabarit pour le montage

\* Utilisation en cas de fixation de la barre de son à un mur

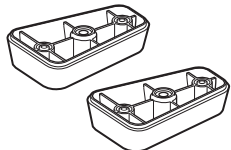

Support x 2 (pour la barre de son)



Vis x 2 (pour fixer le support)



Mode d'emploi (le présent manuel)

## Comment utiliser la télécommande

### Préparation de la télécommande

Retirez la feuille de protection avant d'utiliser la télécommande.

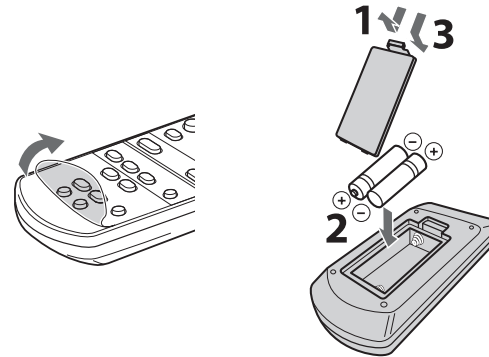

### Rayon d'action de la télécommande

Respectez le rayon d'action indiqué ci-dessous.

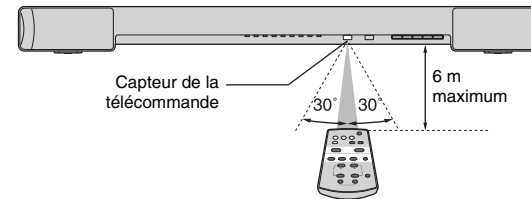

# Fonctions

Profitez d'un son réaliste et puissant grâce à ce système surround avant composé d'une barre de son et d'un caisson de graves sans fil, facile à installer et à raccorder à un téléviseur et à d'autres appareils.

## • AIR SURROUND XTREME

Profitez d'un son surround 7.1 canaux, qui donne de l'ampleur et de la profondeur à l'espace sonore, comme si les enceintes étaient non seulement disposées à l'avant, mais aussi sur la gauche, sur la droite et derrière l'auditeur (p.9).

## • Traitement avancé d'extension des graves

Doté de la technologie originale de renforcement des graves de Yamaha, ce système reproduit un son plus puissant à partir du caisson de graves dédié (p.9).

## • Connexion Bluetooth® Bluetooth®

Les contenus provenant d'un smartphone, d'une tablette ou d'un ordinateur compatible *Bluetooth* peuvent être lus en toute simplicité (p.10). Vous pouvez bénéficier d'un son profond et limpide aussi proche que possible de l'original grâce au système d'amélioration de la musique compressée. La barre de son est également compatible avec le codec aptX, qui améliore le son de votre smartphone.

## • HOME THEATER CONTROLLER

Vous pouvez contrôler facilement la barre de son en installant l'application de contrôle dédiée « HOME THEATER CONTROLLER ».

## • Fonction d'apprentissage de la télécommande du téléviseur

Contrôle de la barre de son à l'aide de la télécommande du téléviseur (p.12).

## • Fonction de répétition de la télécommande du téléviseur

Pour acheminer le signal de la télécommande du téléviseur en passant par la barre de son. Si la barre de son est installée devant le capteur de la télécommande du téléviseur, le signal de la télécommande du téléviseur ne passera pas. Cette fonction propose une solution pratique (p.14).

## • Clear Voice

Cette fonction permet d'obtenir des voix (dialogues et narrations, par exemple) distinctes (p.9).

## • UniVolume *UniVolume*

Maintient le même volume lors de la commutation des entrées ou des sources sonores (p.9).

# Questions fréquemment posées

La section suivante aborde les fonctions les plus utilisées et les questions fréquemment posées relatives à la barre de son.

**Q1** **Puis-je contrôler la barre de son à l'aide de la télécommande du téléviseur ? Il n'est pas pratique de devoir passer de la télécommande du téléviseur à celle de la barre de son.**

**A1** Oui. Vous pouvez contrôler la barre de son à l'aide de la télécommande du téléviseur en utilisant la fonction « d'apprentissage de la télécommande du téléviseur » (p.12).

Cette fonction n'est disponible que pour la télécommande IR (infrarouge). Vérifiez le type de télécommande dont vous disposez pour votre téléviseur.

---

**Q2** **La télécommande du téléviseur ne fonctionne pas après l'installation de la barre de son devant le téléviseur.**

**A2** Si la télécommande de votre téléviseur utilise des signaux IR (infrarouges), réglez la fonction « Répétition de la télécommande du téléviseur » pour transmettre les signaux de la télécommande du téléviseur à partir de la barre de son (p.14).

Si la télécommande de votre téléviseur utilise des ondes radio, augmentez la distance entre le téléviseur et la barre de son.

---

**Q3** **Puis-je rendre les voix plus distinctes ?**

**A3** Oui. La fonction « Clear Voice » permet de rendre les dialogues des films, des informations à la télévision ou des programmes sportifs plus distinctes (p.9).

# Noms et fonctions des pièces (barre de son/caisson de graves)

## Barre de son (panneau avant)

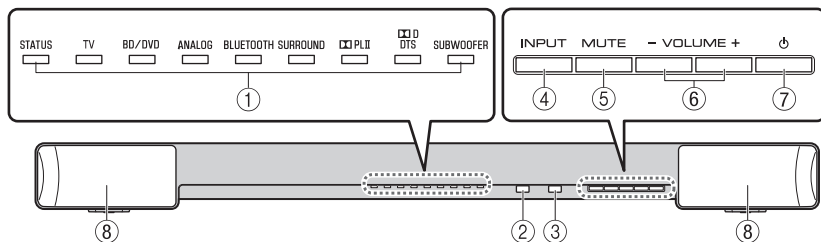

### ① Témoins

Indiquent l'état de la barre de son. Les témoins s'estompent automatiquement après 5 secondes d'inactivité. Reportez-vous aux sections « Fonctionnement » (p.8 à 9) et « Connexion sans fil avec le caisson de graves » (p.7) pour obtenir des explications sur les fonctions principales des témoins.

### ② Capteur de la télécommande

Reçoit les signaux émis par la télécommande de la barre de son (p.2).

### ③ Capteur de télécommande sur le téléviseur

Reçoit les signaux infrarouges émis par la télécommande du téléviseur lorsque la fonction de répétition de celle-ci est activée (p.14).

### ④ Touche INPUT

Sélectionne une source d'entrée à lire (p.8).

### ⑤ Touche MUTE

Met la sortie audio en silencieux. Appuyez à nouveau sur la touche pour désactiver le silencieux (p.9).

### ⑥ Touches VOLUME (+/-)

Règlent le volume (p.8).

### ⑦ Touche (alimentation)

Met la barre de son sous ou hors tension (en veille) (p.9).

#### ASTUCE

- La barre de son peut être mise hors tension automatiquement lorsque la fonction de mise en veille automatique est activée (p.14).

### ⑧ Enceintes

## Barre de son (panneau arrière)

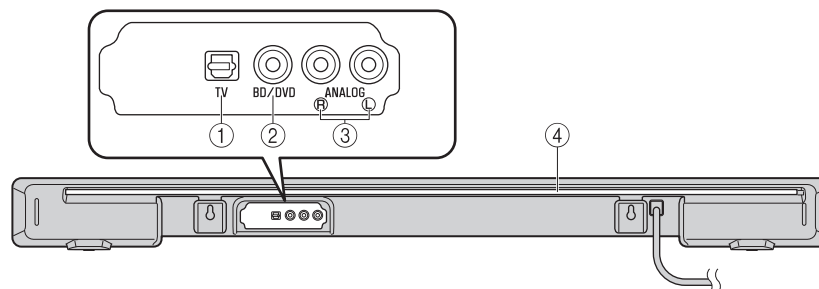

### ① Prise d'entrée TV

Pour le raccordement à un téléviseur à l'aide d'un câble optique (p.6).

### ② Prise d'entrée BD/DVD

Pour le raccordement à un appareil de lecture, tel qu'un lecteur de disques Blu-ray (BD), à l'aide d'un câble numérique coaxial (p.6).

### ③ Prises d'entrée ANALOG

Pour le raccordement d'un appareil externe à l'aide d'un câble stéréo RCA (p.7).

### ④ Relais IR pour la fonction de répétition de la télécommande du téléviseur

Transmet les signaux de la télécommande du téléviseur reçus par le capteur de la télécommande du téléviseur (p.14).

## Caisson de graves (panneau arrière)

### ① Témoin STATUS

Indique l'état du caisson de graves (p.9).

### ② Touche SUBWOOFER PAIRING

Pour le réglage de la connexion sans fil entre la barre de son et le caisson de graves (p.19).

### ③ Port

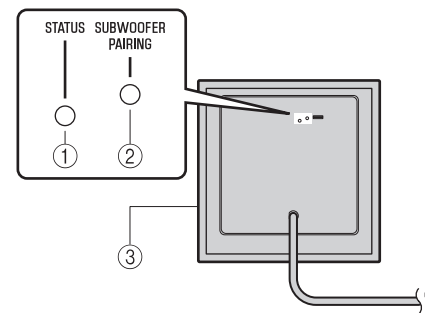

# Installation

Placez la barre de son sur une surface plane, sur le coffret d'un téléviseur par exemple.

Placez le caisson de graves à l'extérieur de la barre de son. Pour éviter que le mur ne renvoie un écho, tournez la face avant du caisson de graves légèrement vers l'intérieur.

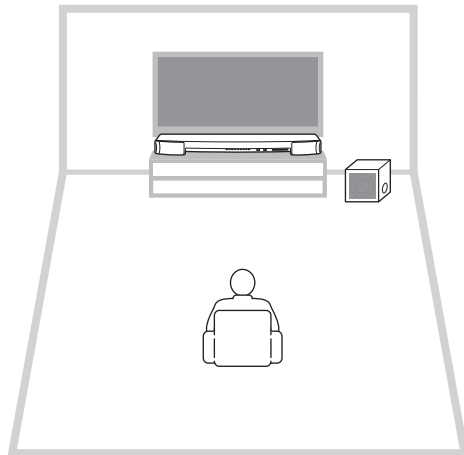

## Précautions

- N'empilez pas la barre de son ou le caisson de graves et un lecteur de disques Blu-ray (BD) ou un autre appareil directement les uns sur les autres. Un mauvais fonctionnement pourrait être provoqué par les vibrations.
- Ne tenez pas la partie enceinte (pièce de tissu) par l'avant du caisson de graves pour le déplacer.
- La barre de son dispose d'enceintes à blindage non magnétique. Veillez à ne placer aucun objet sensible aux champs magnétiques (disques durs, par exemple) à proximité de la barre de son.
- Selon l'environnement, il peut être préférable de raccorder la barre de son et les appareils externes (tels qu'un téléviseur) avant d'installer la barre de son.
- Ne placez pas la barre de son à moins de 50 mm du téléviseur.
- Le caisson de graves et la barre de son communiquent sans fil. Entre le caisson de graves et la barre de son, ne placez pas des objets qui bloquent les signaux sans fil, tels que des meubles et des appareils métalliques, car cela pourrait affecter la communication sans fil.
- Si le caisson de graves est recouvert par un tissu ou un autre objet, le volume sonore est réduit. Installez le caisson de graves de façon à ce qu'il ne soit pas caché derrière un épais rideau, etc.

## ASTUCE

- S'il est difficile d'utiliser le téléviseur, utilisez la fonction de répétition de la télécommande du téléviseur (p.14) pour transmettre le signal de la télécommande du téléviseur en passant par la barre de son.
- Lorsque vous placez la barre de son en travers du socle du téléviseur ; lorsque vous changez la hauteur de la barre de son, fixez les supports fournis avec les vis de fixation du support.

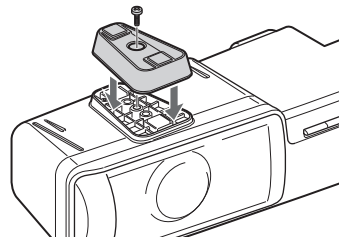

## Fixation de la barre de son à un mur

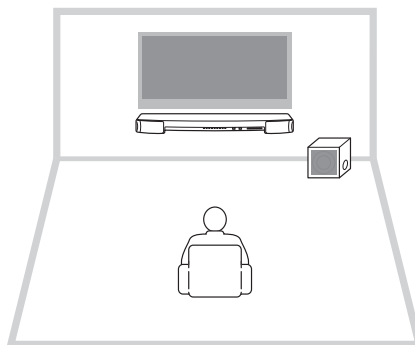

## Précautions

- Si la barre de son doit être fixée à un mur, veillez à confier ce travail à une personne qualifiée ou à votre revendeur. Le client ne doit jamais essayer d'effectuer ce travail lui-même. Si l'installation n'est pas correcte ou si elle n'est pas adaptée, la barre de son risque en effet de tomber et des personnes peuvent être blessées.
- Ne tentez pas d'installer la barre de son sur un mur peu solide, notamment en plâtre ou en bois plaqué. La barre de son pourrait tomber.
- Assurez-vous d'utiliser des vis pouvant supporter le poids de l'installation (spécifié à l'étape 2 ci-contre). La barre de son risque de tomber si vous utilisez des éléments de fixation autres que les vis spécifiées, notamment des vis plus courtes, des clous ou du ruban double face.

## Procédure d'installation sur un mur

### 1 Fixez le gabarit pour montage sur le mur et marquez l'emplacement des trous de vis.

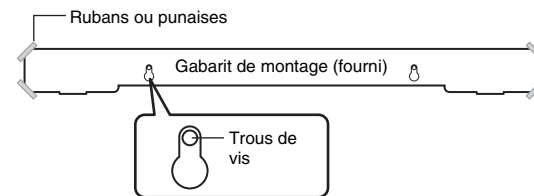

### 2 Retirez le gabarit de montage du mur, puis fixez des vis disponibles dans le commerce (comme illustré ci-dessous) aux endroits indiqués sur le mur.

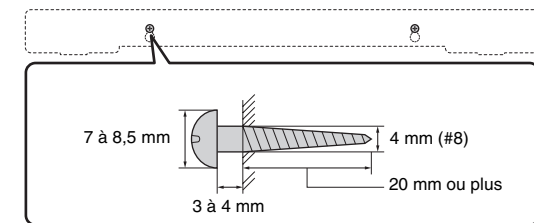

### 3 Accrochez la barre de son sur les vis.

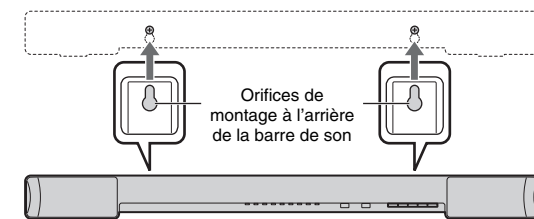

## Précautions

- Fixez les câbles de telle sorte qu'ils soient tendus. Un câble lâche peut être accidentellement accroché d'une main ou d'un pied, ce qui peut provoquer la chute de la barre de son.
- Vérifiez que la barre de son est correctement fixée une fois l'installation terminée. Yamaha décline toute responsabilité en cas d'accidents provoqués par des installations incorrectes.

# Raccordements

Raccordement à un téléviseur (ou à un autre appareil).

## Précautions

- Assurez-vous que les câbles d'alimentation de la barre de son et du caisson de graves ne sont pas branchés aux prises secteur lorsque vous commencez à procéder aux raccordements.
- N'exercez aucune force excessive pour introduire la fiche. Vous risqueriez d'endommager la fiche du câble ou la borne.

## 1 Raccordez le téléviseur à la barre de son à l'aide du câble optique (fourni).

Retirez le capuchon du câble optique et vérifiez le sens de la fiche.



## 2 Branchez les câbles d'alimentation de la barre de son et du caisson de graves à des prises secteur.

## 3 Réglez le téléviseur comme suit :

- Réglez le son du téléviseur au minimum.
- Désactivez la sortie des enceintes intégrées du téléviseur (le cas échéant).

## ASTUCE

- Si aucun réglage ne permet de désactiver la sortie des enceintes sur votre téléviseur, vous pouvez connecter des écouteurs à la prise pour écouteurs de votre téléviseur. Consultez la documentation du téléviseur.
- Les prises d'entrée TV et BD/DVD prennent en charge les signaux audio suivants.
  - PCM (2 canaux)
  - Dolby Digital (jusqu'à 5.1 canaux)
  - DTS Digital Surround (jusqu'à 5.1 canaux)

## Barre de son (arrière)

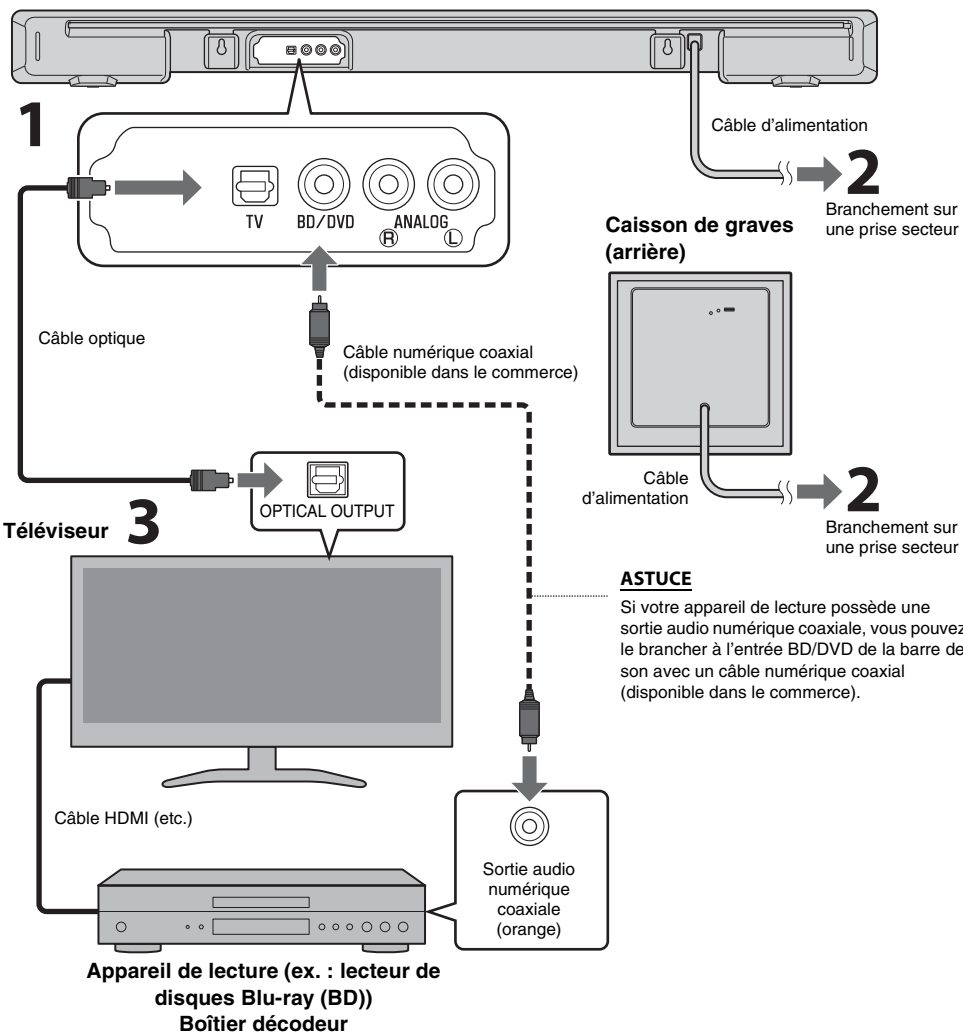

## ASTUCE

Si votre appareil de lecture possède une sortie audio numérique coaxiale, vous pouvez le brancher à l'entrée BD/DVD de la barre de son avec un câble numérique coaxial (disponible dans le commerce).



## Connexion analogique d'un appareil externe (console de jeux)

Vous pouvez raccorder un appareil externe, comme une console de jeu vidéo ou un téléviseur qui ne dispose pas de sortie optique, aux prises d'entrée ANALOG de la barre de son.

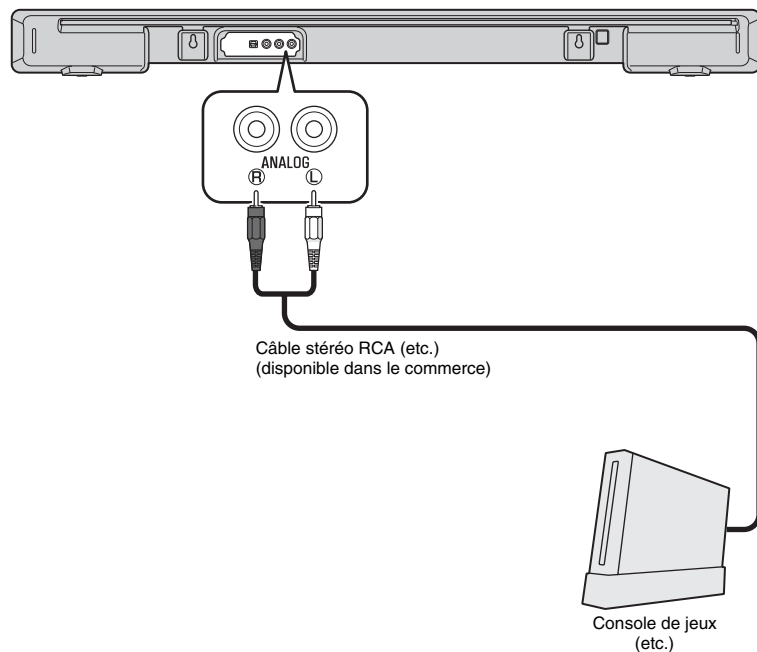

### REMARQUE

- Vérifiez que les canaux gauche (L) et droit (R) sont correctement connectés.
- Appuyez sur la touche ANALOG de la télécommande pour sélectionner la source d'entrée.

## Connexion sans fil avec le caisson de graves

Lorsque les câbles d'alimentation de la barre de son et du caisson de graves sont branchés à des prises secteur (p.6) et que la barre de son est sous tension, la barre de son et le caisson de graves se connectent automatiquement. Une fois la connexion terminée, le témoin SUBWOOFER de la barre de son s'allume et la barre de son est prête pour la lecture.

Témoin du caisson de graves : s'allume

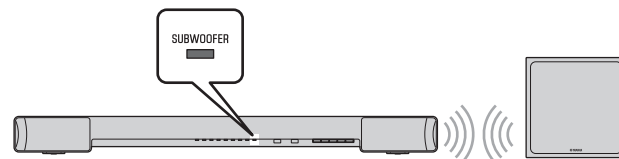

### ASTUCE

- Lors de la première mise sous tension de la barre de son, si le témoin SUBWOOFER de la barre de son ne s'allume pas, reportez-vous à la section « Jumelage manuel entre la barre de son et le caisson de graves » (p.19) et connectez manuellement la barre de son et caisson de graves.
- Une fois connectée, la barre de son fonctionne avec le même caisson de graves lors de sa mise sous tension suivante.

# Fonctionnement

## Témoins

Les témoins du panneau avant clignotent ou s'allument pour indiquer l'état de fonctionnement ou de réglage.

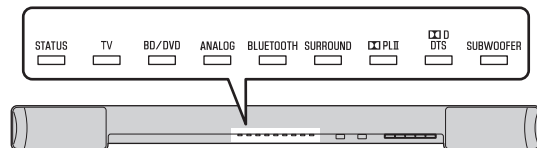

Dans ce manuel, les illustrations des neuf témoins alignés sont utilisées à des fins explicatives.

- : éteint
- : s'allume
- : clignote

(Exemple : lorsque le témoin STATUS clignote et que le témoin TV s'allume)



## Touche d'entrée

Sélectionnez une source d'entrée à lire.

- TV** ..... Son du téléviseur
- BD/DVD** ..... Son d'un appareil raccordé à la prise d'entrée BD/DVD
- ANALOG** ..... Son d'un appareil raccordé à la prise d'entrée ANALOG
- BLUETOOTH**... Son d'un appareil connecté via *Bluetooth*

Le témoin correspondant à la source d'entrée sélectionnée s'allume.

(Exemple : lorsque l'entrée TV est sélectionnée)



### ASTUCE

- Pour lire de l'audio de l'appareil de lecture raccordé au téléviseur ou pour regarder des vidéos de l'appareil, définissez la source d'entrée du téléviseur sur l'appareil de lecture.
- Pour plus de détails sur la connexion *Bluetooth*, reportez-vous à la section « Écoute du son à partir d'un appareil *Bluetooth* » (p.10).

## Touche SUBWOOFER (+/-)

Règlent le volume du caisson de graves.



## Touche VOLUME (+/-)

Règlent le volume de la barre de son.

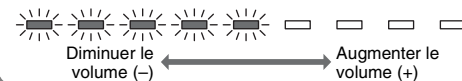

## Touche LEARN\*

Définit la barre de son en mode apprentissage de la télécommande du téléviseur (p.12).

★ : Touches à enfoncer pendant plus de 3 secondes  
BLUETOOTH STANDBY, SUBWOOFER PAIRING,  
AUDIO DELAY, LEARN, REPEATER

## Émetteur de signal de commande

Émet des signaux infrarouges.

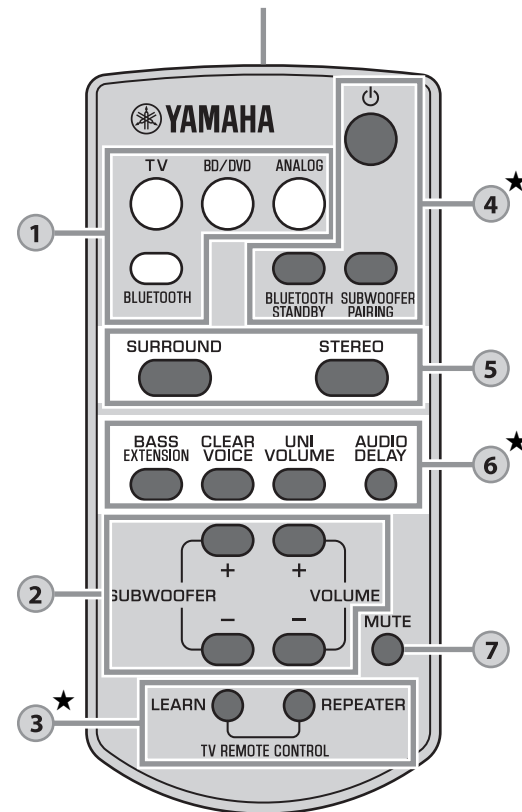

## Touche REPEATER\*

Active/désactive la fonction de répétition de la télécommande du téléviseur (p.14).

4

### Touche (alimentation)

Met la barre de son sous ou hors tension (en veille).

#### Témoin STATUS de la barre de son

 Vert (sous tension)

 Rouge (veille *Bluetooth*) (p.11)

 Éteint (hors tension)

#### Témoin STATUS du caisson de graves

 Vert (sous tension)

 Rouge (hors tension)

### Touche **BLUETOOTH STANDBY**★

Activer/désactive le mode de veille *Bluetooth* (p.11).

### Touche **SUBWOOFER PAIRING**★

Effectue le jumelage entre la barre de son et le caisson de graves (p.19).

5

### Touches **SURROUND** et **STEREO**

Commutent sur la lecture surround et stéréo (2 canaux). Lorsque la lecture surround est sélectionnée, vous pouvez profiter d'effets sonores réalistes grâce à la technologie exclusive AIR SURROUND XTREME de Yamaha.

**SURROUND**  S'allume (lecture surround)

**STEREO**  Éteint (lecture stéréo)

#### ASTUCE

- Lors de la lecture de signaux stéréo à 2 canaux en mode surround, le témoin  PLII s'allume.

 S'allume (Dolby Pro Logic II)

### Touche **CLEAR VOICE**

Active/désactive la fonction Clear Voice.

Lorsque cette fonction est activée, vous pouvez profiter de dialogues distincts lorsque vous regardez des films, des séries TV, les actualités ou des programmes sportifs.

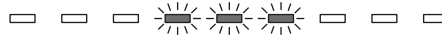

Clignote 3 fois (fonction activée), clignote une fois (fonction désactivée)

### Touche **UNIVOLUME**

Active/désactive la fonction UniVolume.

Lorsque cette fonction est activée, le même volume est conservé entre les entrées et les sources sonores.

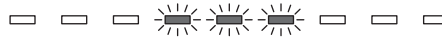

Clignote 3 fois (fonction activée), clignote une fois (fonction désactivée)

#### ASTUCE

- La fonction UniVolume est automatiquement désactivée lorsque la source d'entrée BLUETOOTH est sélectionnée.

### Touche **AUDIO DELAY**★

Ajuste le retard audio pour synchroniser le son et l'image lorsque l'image du téléviseur semble en décalage par rapport au son.

Procédez comme suit pour ajuster le retard audio.

- Maintenez la touche AUDIO DELAY enfoncée pendant plus de 3 secondes.**  
L'indicateur situé le plus à gauche clignote.



- Appuyez sur la touche SUBWOOFER (+/-) pour ajuster le retard audio.**  
Une pression sur la touche SUBWOOFER (+) retarde la synchronisation de sortie audio.



- Pour terminer le réglage, appuyez sur la touche AUDIO DELAY.**

#### ASTUCE

- Le réglage prend automatiquement fin après 20 secondes d'inactivité.

6

### Touche **BASS EXTENSION**

Active/désactive la fonction d'extension des graves. Lorsque cette fonction est active, vous pouvez profiter d'un son puissant pendant la lecture surround grâce à la technologie exclusive de renforcement des graves de Yamaha.



Clignote 3 fois (fonction activée), clignote une fois (fonction désactivée)

7

### Touche **MUTE**

Met la sortie audio en silencieux. Appuyez à nouveau sur la touche pour désactiver le silencieux.



Clignotent (en mode silencieux)

### Indication du décodeur

La barre de son prend en charge les signaux audio qui suivent. Vous pouvez vérifier le type de signal audio d'entrée grâce à la couleur du témoin.

 Vert (Dolby Digital), rouge (DTS Digital Surround)

 Éteint (PCM)



# Écoute du son à partir d'un appareil *Bluetooth*

Vous pouvez reproduire sans fil le son des appareils *Bluetooth*, comme les smartphones ou les lecteurs audio numériques. Consultez également le mode d'emploi de l'appareil *Bluetooth* pour plus d'informations.

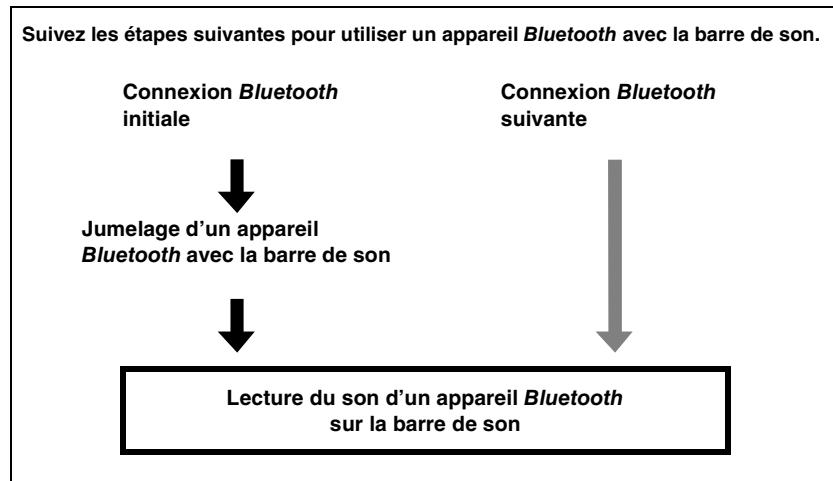
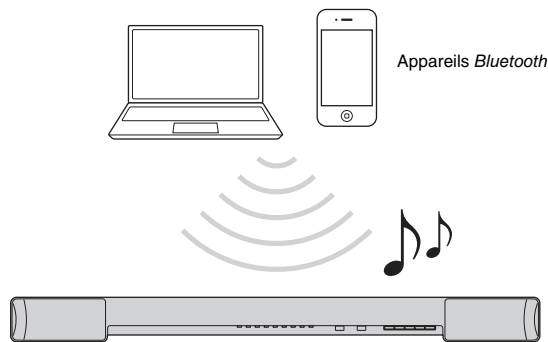

## Jumelage d'un appareil *Bluetooth* avec la barre de son

Lorsque vous connectez pour la première fois un appareil *Bluetooth*, vous devez « jumeler » l'appareil et la barre de son. Il est nécessaire de « jumeler » tous les appareils *Bluetooth* que vous utilisez.

Une fois le « jumelage » avec un appareil terminé, la connexion ultérieure avec cet appareil ne nécessite plus de « jumelage ».

### 1 Appuyez sur la touche **BLUETOOTH** de la télécommande de la barre de son fournie pour sélectionner la source d'entrée *Bluetooth*.

Le témoin **BLUETOOTH** s'allume en vert sur le panneau avant.





### 2 Activez la fonction *Bluetooth* de l'appareil à jumeler, puis procédez au jumelage.

Cette opération varie selon l'appareil. Consultez le mode d'emploi de l'appareil.

### 3 Sélectionnez « YAS-203 Yamaha » dans la liste des appareils *Bluetooth* du système.

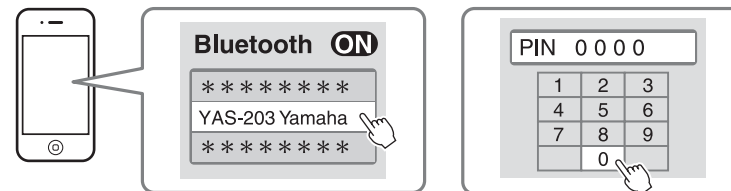
Si l'on vous invite à saisir un code d'accès (code PIN), saisissez le code « 0000 ».



Une fois le jumelage terminé, le symbole  ou un message de fin s'affiche sur l'appareil.

#### REMARQUE

- Le jumelage de l'appareil *Bluetooth* et de la barre de son doit s'effectuer dans un rayon de 10 mètres.
- Vous pouvez jumeler jusqu'à huit appareils *Bluetooth* avec la barre de son. Si vous jumelez un neuvième appareil, les informations de jumelage les plus anciennes sont supprimées.
- Si les informations de jumelage d'un appareil sont supprimées, vous devez jumeler à nouveau l'appareil pour l'utiliser.
- Si un appareil *Bluetooth* est déjà connecté à la barre de son, désactivez cette connexion *Bluetooth* (p.11), puis procédez au jumelage du nouvel appareil.
- En cas de jumelage impossible, reportez-vous à la section « *Bluetooth* » (p.18) sous « Guide de dépannage ».

## Lecture du son d'un appareil *Bluetooth* sur la barre de son

### 1 Lorsque la barre de son est sous tension, appuyez sur la touche **BLUETOOTH** de la télécommande de la barre de son pour sélectionner la source d'entrée *Bluetooth*.

Le témoin **BLUETOOTH** s'allume en vert sur le panneau avant.



### 2 Activez la fonction *Bluetooth* de l'appareil.

Lorsque la connexion *Bluetooth* est établie, le témoin **BLUETOOTH** de la barre de son clignote 3 fois.



### 3 Lancez la lecture sur l'appareil.

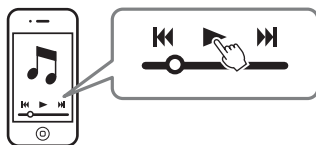

#### REMARQUE

- Connectez l'appareil et la barre de son via *Bluetooth* dans un rayon de 10 mètres.
- Il est possible que vous deviez à nouveau sélectionner « YAS-203 Yamaha » dans la liste des appareils *Bluetooth* en cas de problème de connexion. Il est possible que vous deviez modifier le réglage de sortie de façon à reproduire le son sur la barre de son selon l'appareil *Bluetooth* que vous utilisez.
- Réglez le niveau de volume de l'appareil *Bluetooth* au besoin.
- Si un appareil *Bluetooth* est déjà connecté à la barre de son, désactivez cette connexion *Bluetooth*, puis procédez au jumelage du nouvel appareil.

## Désactivation de la connexion *Bluetooth*

La connexion *Bluetooth* est désactivée dans les cas suivants. Lorsque la barre de son est sous tension et que la connexion *Bluetooth* est désactivée, le témoin **BLUETOOTH** clignote une fois.

- La fonction *Bluetooth* est désactivée sur l'appareil compatible.
- Vous appuyez sur la touche **BLUETOOTH** de la télécommande de la barre de son pendant plus de 3 secondes.
- Vous mettez hors tension la barre de son.

## Utilisation du mode veille *Bluetooth*

Le mode veille *Bluetooth* permet de mettre sous ou hors tension la barre de son automatiquement, dont le fonctionnement était verrouillé par l'utilisation de l'appareil *Bluetooth*.

### 1 Lorsque la barre de son est sous tension, maintenez enfoncée la touche **BLUETOOTH STANDBY** de la télécommande de la barre de son pendant plus de 3 secondes.

Maintenez enfoncée la touche **BLUETOOTH STANDBY** pendant 3 secondes successivement pour activer et désactiver ce mode.

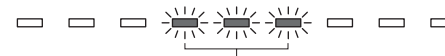

Clignote 3 fois (fonction activée), clignote une fois (fonction désactivée)

Lorsque le mode veille *Bluetooth* est activé et que la barre de son est hors tension, le témoin **STATUS** s'allume en rouge. (**Veille *Bluetooth***)



#### Fonctions disponibles sur les appareils *Bluetooth* dont le mode veille *Bluetooth* est activé

##### Fonction d'activation de mise sous tension (lorsque la barre de son est hors tension)

Lorsque la connexion *Bluetooth* est établie sur l'appareil, la barre de son se met sous tension et est prête à reproduire le son de l'appareil.

##### Fonction d'activation de la mise hors tension (lorsque la barre de son est sous tension)

La barre de son se met hors tension lorsque la connexion *Bluetooth* est désactivée sur un appareil *Bluetooth* (uniquement lorsque vous sélectionnez la source d'entrée **BLUETOOTH**).

## Utilisation de l'application **HOME THEATER CONTROLLER**

Installez l'application gratuite « HOME THEATER CONTROLLER » sur un appareil *Bluetooth*, notamment sur un smartphone, pour effectuer facilement et efficacement certaines opérations avec l'appareil *Bluetooth*.

(Réglages : fonctionnement de base, champ acoustique, réglages sonores)

Pour plus de détails sur l'application « HOME THEATER CONTROLLER », reportez-vous aux informations concernant le produit sur notre site Web.

# Réglages

## Programmation de la barre de son avec la télécommande du téléviseur (fonction d'apprentissage de la télécommande du téléviseur)

Après avoir programmé la barre de son, vous pouvez la contrôler avec la télécommande du téléviseur pour utiliser des fonctions telles que la mise sous tension/hors tension simultanée du téléviseur et de la barre de son ou l'augmentation/la diminution du volume et l'activation/la désactivation du son de la barre de son.

- Cette fonction est disponible uniquement si la télécommande de votre téléviseur utilise des signaux IR (infrarouges).
- Une télécommande RF (radiofréquence) ne fonctionnera pas.
- Si vous souhaitez utiliser la télécommande d'un boîtier de décodeur de type câble ou satellite pour contrôler la barre de son, utilisez la télécommande IR (infrarouge) d'origine du téléviseur pour programmer la barre de son, puis utilisez la télécommande du boîtier du décodeur pour contrôler la barre de son.
- Si le volume du téléviseur change également lorsque vous modifiez le volume de la barre de son, réduisez le volume du téléviseur au minimum ou désactivez la sortie des enceintes du téléviseur.

- 1 Mettez le téléviseur hors tension.**
- 2 Mettez la barre de son hors tension.**
- 3 Maintenez la touche LEARN de la télécommande de la barre de son enfoncée pendant plus de 3 secondes pour paramétrer la barre de son en mode d'apprentissage.**

Une fois la barre de son en mode d'apprentissage, les témoins situés sur le panneau avant clignotent comme illustré ci-dessous.

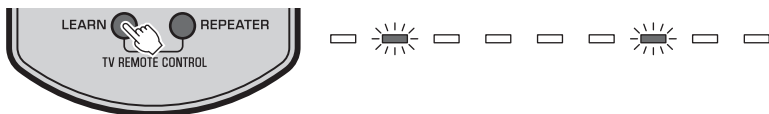

### REMARQUE

- Les étapes 4 à 7 nécessitent uniquement l'utilisation de la télécommande du téléviseur et des touches du panneau avant de la barre de son. La télécommande de la barre de son n'est pas nécessaire.
- Si la barre de son a déjà appris des fonctions, les témoins suivants s'allument.  
Silencieux : BD/DVD, Volume (-) : ANALOG, Volume (+) : BLUETOOTH, Alimentation : SURROUND

- 4 Apprenez à la barre de son le code « Silencieux » de la télécommande du téléviseur.**
  - 4-1 Appuyez sur la touche MUTE située sur le panneau avant de la barre de son.**



- 4-2 Tout en pointant la télécommande du téléviseur vers le capteur, maintenez la touche MUTE enfoncée pendant plus d'1 seconde, deux ou trois fois.**

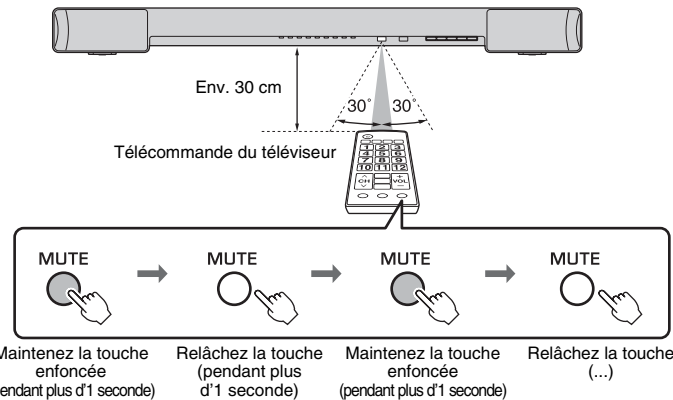

Résultat	Signal sonore	Témoins
<b>Apprentissage réussi</b>	Un son	S'allume
<b>Échec de l'apprentissage</b> * Recommencez la procédure à partir de l'étape 4-1.	Deux sons	Clignotent

- 5 Apprenez à la barre de son le code « Volume (-) » de la télécommande du téléviseur.**

- 5-1 Appuyez sur la touche VOLUME (-) située sur le panneau avant de la barre de son.**



- 5-2 Tout en pointant la télécommande du téléviseur vers le capteur, maintenez la touche de volume (-) enfoncée pendant plus d'1 seconde, deux ou trois fois.**

Résultat	Signal sonore	Témoins
<b>Apprentissage réussi</b>	Un son	S'allume
<b>Échec de l'apprentissage</b> * Recommencez la procédure à partir de l'étape 5-1.	Deux sons	Clignotent

## 6 Apprenez à la barre de son le code « Volume (+) » de la télécommande du téléviseur.

### 6-1 Appuyez sur la touche VOLUME (+) située sur le panneau avant de la barre de son.



### 6-2 Tout en pointant la télécommande du téléviseur vers le capteur, maintenez la touche de volume (+) enfoncée pendant plus d'1 seconde, deux ou trois fois.

Résultat	Signal sonore	Témoins
<b>Apprentissage réussi</b>	Un son	S'allume
<b>Échec de l'apprentissage</b> * Recommencez la procédure à partir de l'étape 6-1.	Deux sons	Clignotent

## 7 Apprenez à la barre de son le code « Alimentation » de la télécommande du téléviseur.

### 7-1 Appuyez sur la touche (alimentation) située sur le panneau avant de la barre de son.



### 7-2 Tout en pointant la télécommande du téléviseur vers le capteur, maintenez la touche d'alimentation enfoncée pendant plus d'1 seconde, deux ou trois fois.

Résultat	Signal sonore	Témoins
<b>Apprentissage réussi</b>	Un son	S'allume
<b>Échec de l'apprentissage</b> * Recommencez la procédure à partir de l'étape 7-1.	Deux sons	Clignotent

## 8 Pour quitter le mode d'apprentissage, appuyez sur la touche LEARN de la télécommande de la barre de son.

Tous les réglages nécessaires sont maintenant terminés. Vous pouvez désormais contrôler la barre de son à l'aide des touches « silencieux », de volume ou de mise sous/hors tension de la télécommande du téléviseur.

### ASTUCE

- Le mode apprentissage prend automatiquement fin après 5 minutes d'inactivité.
- Réglez le son du téléviseur au minimum. Lorsque vous augmentez le volume de la barre de son à l'aide de la télécommande du téléviseur, le volume de celui-ci peut augmenter en même temps. Dans ce cas, procédez à l'étape 3 de la section « Raccordements » (p.6) pour modifier les réglages du téléviseur.
- Vous pouvez appuyer sur la touche (alimentation) de la télécommande de la barre de son pour mettre fin au mode d'apprentissage.

## Effacement de l'ensemble des fonctions programmées

### 1 Lorsque la barre de son est hors tension, maintenez enfoncée la touche LEARN de la télécommande de la barre de son pendant plus de 3 secondes (pour activer le mode d'apprentissage).

Une fois la barre de son en mode d'apprentissage, les témoins situés sur le panneau avant clignotent comme illustré ci-dessous.

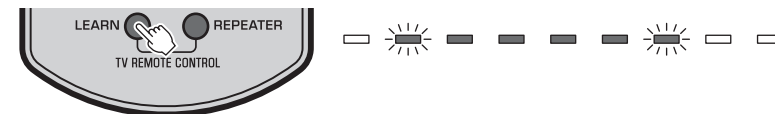

### 2 Maintenez enfoncée la touche INPUT du panneau avant de la barre de son pendant plus de 3 secondes.

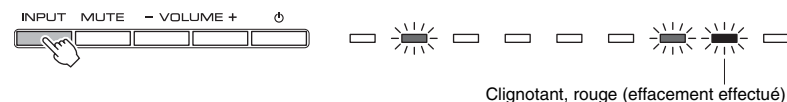

Vous entendrez le signal sonore retentir 3 fois si l'effacement a réussi.

### 3 Appuyez sur la touche LEARN de la télécommande de la barre de son.

## Envoi du signal de la télécommande du téléviseur en passant par la barre de son (fonction de répétition de la télécommande du téléviseur)

Lorsque la fonction de répétition de la télécommande du téléviseur est activée, la barre de son renvoie le signal de la télécommande du téléviseur reçu par le capteur avant vers le transmetteur situé à l'arrière. Cette fonction doit être activée lorsque vous positionnez la barre de son devant votre téléviseur et que vous ne pouvez pas contrôler votre téléviseur à l'aide de la télécommande de ce dernier.

Cette fonction est disponible uniquement si la télécommande de votre téléviseur utilise des signaux infrarouges.

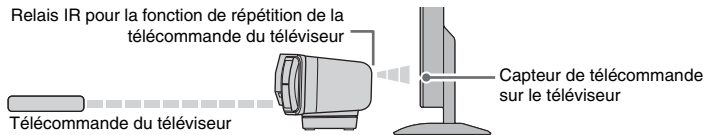

- 1 Mettez la barre de son sous tension.
- 2 Maintenez enfoncée la touche REPEATER de la télécommande de la barre de son pendant plus de 3 secondes pour activer/désactiver la fonction de répétition de la télécommande du téléviseur.

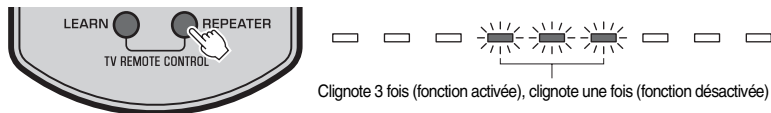

Tous les réglages nécessaires sont maintenant terminés. Une fois la fonction de répétition de la télécommande du téléviseur activée, vous pouvez contrôler votre téléviseur à l'aide de sa télécommande en passant par la barre de son.

### ASTUCE

- La fonction de répétition de la télécommande du téléviseur est désactivée par défaut.
- Si le câble d'alimentation de la barre de son est raccordé à une prise secteur et si la fonction de répétition de la télécommande du téléviseur est activée, cette fonction peut être utilisée même lorsque la barre de son est hors tension.
- Si vous avez appris le réglage du volume (+) à votre barre de son (p.13), le volume du téléviseur peut augmenter lorsque vous augmentez le volume de la barre de son à l'aide de la télécommande du téléviseur. Dans ce cas, procédez à l'étape 3 de la section « Raccordements » (p.6) pour modifier les réglages du téléviseur.
- Vous pouvez vérifier l'état de la fonction de répétition de la télécommande du téléviseur grâce au témoin SURROUND lors de la mise sous tension de la barre de son.

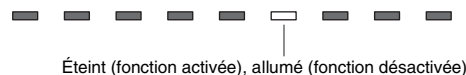

## Réglage de la fonction de mise en veille automatique

En activant la fonction de mise en veille automatique, vous pouvez éviter d'oublier de désactiver la barre de son après utilisation ou si vous vous endormez devant la télévision.

### REMARQUE

- Lorsque la fonction de mise en veille automatique est activée et que l'une des conditions suivantes est remplie, la barre de son se met automatiquement hors tension :
  - Aucune opération pendant 8 heures
  - Aucun son en entrée et absence d'utilisation pendant 20 minutes lorsque la source d'entrée BLUETOOTH est sélectionnée.

- 1 Lorsque la barre de son est hors tension, maintenez enfoncée la touche MUTE de la télécommande de la barre de son pendant plus de 3 secondes pour activer/désactiver la fonction de mise en veille automatique.

Vous pouvez vérifier l'état de la fonction de mise en veille automatique grâce au témoin TV lors de la mise sous tension de la barre de son.



### ASTUCE

- Le réglage initial varie selon le pays ou la région.
  - Modèles destinés au Royaume-Uni et à l'Europe : activé
  - Autres modèles : désactivé

## Initialisation de la barre de son

Procédez comme suit pour initialiser la barre de son.

- 1 Mettez la barre de son hors tension.
- 2 Maintenez enfoncée la touche (alimentation) située sur le panneau avant de la barre de son pendant plus de 3 secondes.

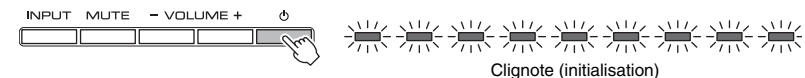



# Guide de dépannage

Reportez-vous au tableau suivant si la barre de son ne fonctionne pas convenablement. Si l'anomalie constatée n'est pas mentionnée, ou encore si les actions correctives suggérées sont sans effet, mettez la barre de son hors tension, débranchez la fiche du câble d'alimentation et prenez contact avec le revendeur ou le centre d'entretien Yamaha agréé. Vérifiez tout d'abord les points suivants :

- ① Les câbles d'alimentation de la barre de son, du caisson de graves, du téléviseur et des appareils de lecture (ex. : lecteurs de disques Blu-ray (BD)) sont correctement raccordés aux prises secteur.
- ② La barre de son, le téléviseur et les appareils de lecture (ex. : lecteurs de disques Blu-ray (BD)) sont sous tension.
- ③ Les connecteurs de chaque câble sont correctement insérés dans les prises de chaque appareil.

## Alimentation et système

Anomalies	Causes possibles	Actions correctives
<b>Le système se met brusquement hors tension.</b>	La fonction de mise en veille automatique a fonctionné. Lorsque la fonction de mise en veille automatique est activée et que l'une des conditions suivantes est remplie, la barre de son se met automatiquement hors tension : - Aucune opération pendant 8 heures - Aucun son en entrée et absence d'utilisation pendant 20 minutes lorsque la source d'entrée BLUETOOTH est sélectionnée.	Remettez la barre de son sous tension. Pour empêcher la barre de son de se mettre automatiquement hors tension, désactivez la fonction de mise en veille automatique (p.14).
	Le circuit de protection a été activé. (Le témoin STATUS situé sur le panneau avant de la barre de son clignote.)	Après avoir vérifié que tous les raccordements ont été faits correctement, remettez la barre de son sous tension. Si la barre de son se met brusquement hors tension ou ne peut pas être mise sous tension, débranchez le câble d'alimentation de la prise secteur et contactez votre revendeur Yamaha le plus proche ou un centre de réparation agréé.
	La connexion Bluetooth est interrompue sur un appareil Bluetooth lorsque le mode de veille Bluetooth est activé.	Désactivez le mode de veille Bluetooth (p.11).

<b>Il est impossible de mettre la barre de son sous tension.</b>	Le circuit de protection a été activé trois fois consécutives. (Si vous tentez de mettre la barre de son sous tension dans cette condition, le témoin STATUS situé sur le panneau avant de la barre de son clignote.)	Pour protéger le produit, il est impossible de le mettre sous tension. Débranchez le câble d'alimentation de la prise secteur et contactez votre revendeur Yamaha le plus proche ou un centre de réparation agréé.
<b>La barre de son ne réagit pas correctement.</b>	Le microprocesseur interne s'est figé en raison d'une décharge électrique externe (provoquée par un orage ou une décharge d'électricité statique), ou d'une baisse importante de la tension.	Maintenez la touche (⏻) (alimentation) située sur le panneau avant de la barre de son enfoncée pendant plus de 10 secondes pour la redémarrer. (Si l'anomalie persiste, débranchez la fiche du câble d'alimentation de la prise secteur et rebranchez-la.)
<b>La barre de son fonctionne toute seule.</b>	Un autre appareil Bluetooth est en cours de fonctionnement à proximité de la barre de son.	Désactivez la connexion Bluetooth de la barre de son (p.11).
<b>Les lunettes 3D du téléviseur ne fonctionnent pas.</b>	La barre de son obstrue l'accès à l'émetteur des lunettes 3D de votre téléviseur.	Vérifiez la position de l'émetteur des lunettes 3D sur votre téléviseur et ajustez la position de la barre de son. S'ils sont attachés, retirez les supports de la barre de son (p.5).

## Audio

Anomalies	Causes possibles	Actions correctives
<b>Absence de son.</b>	Une autre source d'entrée est sélectionnée.	Sélectionnez la source d'entrée appropriée (p.8).
	Le silencieux est activé.	Désactivez le silencieux (p.9).
	Le volume est trop bas.	Augmentez le volume (p.8).
	Les câbles d'alimentation de la barre de son et du caisson de graves ne sont pas branchés correctement.	Assurez-vous que les câbles d'alimentation de la barre de son et du caisson de graves sont fermement branchés aux prises secteur (p.6).

<b>Le caisson de graves n'émet aucun son. (Le témoin SUBWOOFER situé sur le panneau avant de la barre de son clignote.)</b>	Le caisson de graves n'est pas branché à une prise secteur. (Le témoin STATUS situé sur le caisson de graves n'est pas allumé.)	Branchez le câble d'alimentation du caisson de graves à une prise secteur.
	La barre de son et le caisson de graves ne sont pas connectés en raison du mauvais état de la communication sans fil. (Le témoin STATUS situé sur le caisson de graves reste allumé en rouge ou clignote en vert.)	<p>Rapprochez le caisson de graves de la barre de son. Si la situation ne s'améliore pas, déplacez le caisson de graves à un endroit bénéficiant d'une meilleure communication.</p> <p>Si la communication entre la barre de son et le caisson de graves est obstruée par un objet métallique ou un autre objet, modifiez la position de la barre de son et du caisson de graves ou modifiez l'emplacement d'installation du caisson de graves.</p> <p>Si un appareil (four à micro-ondes, réseau local sans fil, etc.) émet des signaux de radiofréquence, éloignez la barre de son et le caisson de graves de l'appareil.</p>
	La barre de son et le caisson de graves ne sont pas jumelés. (Le témoin STATUS situé sur le caisson de graves clignote ou est allumé en rouge.)	<p>Effectuez le jumelage entre la barre de son et le caisson de graves (p.19).</p> <p>Si le témoin SUBWOOFER de la barre de son ne s'allume toujours pas en vert une fois le jumelage effectué, il est possible qu'un dysfonctionnement se soit produit. Débranchez les câbles d'alimentation des prises secteur et contactez votre revendeur Yamaha le plus proche ou un centre de réparation agréé.</p>
	Le circuit de protection du caisson de graves a été activé. (Le témoin STATUS situé sur le caisson de graves est allumé en orange.)	Pour protéger le produit, il est impossible de mettre le caisson de graves sous tension. Débranchez le câble d'alimentation de la prise secteur et contactez votre revendeur Yamaha le plus proche ou un centre de réparation agréé.

<b>Le son du caisson de graves est interrompu. (Le témoin SUBWOOFER de la barre de son clignote lorsque le son est interrompu.)</b>	La connexion entre la barre de son et le caisson de graves est interrompue en raison du mauvais état de la communication sans fil. (Le témoin STATUS situé sur le caisson de graves clignote en vert lorsque le son est interrompu.)	Rapprochez le caisson de graves de la barre de son. Si la situation ne s'améliore pas, déplacez le caisson de graves à un endroit bénéficiant d'une meilleure communication.
		Si la communication entre la barre de son et le caisson de graves est obstruée par un objet métallique ou un autre objet, modifiez la position de la barre de son et du caisson de graves ou modifiez l'emplacement d'installation du caisson de graves.
		Si un appareil (four à micro-ondes, réseau local sans fil, etc.) émet des signaux de radiofréquence, éloignez la barre de son et le caisson de graves de l'appareil.
<b>Aucun son n'est émis par le caisson de graves ou le son est faible. (Le témoin SUBWOOFER de la barre de son est allumé.)</b>	Le volume est trop bas.	Augmentez le volume du caisson de graves (p.8).
	La face avant du caisson de graves est bloquée.	Dégagez le pourtour de la face avant et du port du caisson de graves.
	La source de lecture ne fournit aucun signal de fréquence grave.	Lisez une source sonore contenant des signaux à basse fréquence, puis vérifiez que le caisson de graves émet des sons.
	Le circuit de protection du caisson de graves a été activé. (Le témoin STATUS situé sur le caisson de graves est allumé en orange.)	Pour protéger le produit, il est impossible de mettre le caisson de graves sous tension. Débranchez le câble d'alimentation de la prise secteur et contactez votre revendeur Yamaha le plus proche ou un centre de réparation agréé.
<b>Le volume diminue lors de la mise sous tension de la barre de son.</b>	La fonction de réglage automatique du volume a fonctionné. La barre de son contrôle automatiquement son volume à un certain niveau lors de sa mise sous tension afin d'éviter que le son ne soit trop assourdissant.	Si nécessaire, augmentez le volume (p.8).

<b>Aucun effet de surround.</b>	La lecture stéréo est sélectionnée.	Sélectionnez la lecture surround (p.9).
	Le volume est trop bas.	Augmentez le volume (p.8).
	Le téléviseur ou l'appareil de lecture est réglé pour restituer uniquement un son à 2 canaux (PCM par exemple).	Modifiez le réglage de la sortie audio numérique du téléviseur ou de l'appareil de lecture en mode Dolby Digital ou BitStream.
	Le son est émis par les enceintes intégrées du téléviseur.	Réglez le son du téléviseur au minimum (p.6).
	La source de lecture ne contient aucun son surround.	Lisez une source contenant un son enregistré en surround.
<b>Présence de bruit.</b>	La barre de son est trop proche d'un autre appareil numérique ou à haute fréquence.	Éloignez ces appareils de la barre de son.

## Télécommande

Anomalies	Causes possibles	Actions correctives
<b>La télécommande ne fonctionne pas sur la barre de son.</b>	La barre de son se trouve hors du rayon d'action.	Utilisez la télécommande dans le rayon d'action (p.2).
	Les piles sont usagées.	Remplacez les piles (p.2).
	Le capteur de la télécommande de la barre de son est exposé à la lumière directe du soleil ou d'un éclairage puissant.	Réglez l'angle d'éclairage ou repositionnez la barre de son.
<b>La télécommande du téléviseur ne fonctionne pas sur le téléviseur.</b>	Le capteur de la télécommande sur le téléviseur est obstrué par la barre de son.	Utilisez la fonction de répétition de la télécommande du téléviseur (p.14) ou retirez les supports de la barre de son si ceux-ci sont attachés afin que le capteur de la télécommande du téléviseur ne soit pas bloqué (p.5).

<b>La fonction de répétition de la télécommande du téléviseur ne fonctionne pas sur le téléviseur.</b>	La fonction de répétition de la télécommande du téléviseur est désactivée.	Activez la fonction de répétition de la commande du téléviseur (p.14).
	La télécommande du téléviseur n'utilise pas de signaux infrarouges. (Certaines télécommandes peuvent ne pas fonctionner, même si elles utilisent des signaux infrarouges.)	La fonction de répétition de la télécommande du téléviseur ne peut pas être utilisée. Ajustez la position de la barre de son de sorte que le capteur de la télécommande sur le téléviseur ne soit pas obstrué par la barre de son et utilisez la télécommande du téléviseur pour contrôler ce dernier.
	La barre de son et le téléviseur sont trop proches ou trop éloignés l'un de l'autre.	Éloignez la barre de son du téléviseur d'au moins 50 mm (p.5). Si nécessaire, fixez ou retirez les supports de la barre de son pour régler la hauteur du relais IR (pour la fonction de répétition de la télécommande du téléviseur) par rapport au positionnement de la barre de son devant le capteur de la télécommande du téléviseur (p.5).
	Un obstacle est présent (des câbles par exemple) entre la barre de son et le téléviseur.	Retirez l'obstacle présent entre la barre de son et le téléviseur.
	Le téléviseur ne reçoit pas convenablement le signal de la télécommande en raison d'une interférence entre le signal de la télécommande du téléviseur et celui du relais IR (pour la fonction de répétition de la télécommande du téléviseur) de la barre de son.	Désactivez la fonction de répétition de la télécommande du téléviseur (p.14).

<b>La barre de son ne parvient pas à apprendre les opérations de la télécommande du téléviseur.</b>	Vous n'avez pas maintenu la touche de la télécommande du téléviseur assez longtemps.	Maintenez la touche enfoncée pendant plus d'1 seconde, deux ou trois fois (p.12).
	La télécommande du téléviseur n'utilise pas de signaux infrarouges. (Certaines télécommandes peuvent ne pas fonctionner, même si elles utilisent des signaux infrarouges.)	La fonction d'apprentissage de la télécommande du téléviseur ne peut pas être utilisée dans ce cas. Utilisez la télécommande fournie pour contrôler la barre de son.
	Vous n'utilisez pas la télécommande du téléviseur à partir d'un endroit approprié.	Utilisez la télécommande du téléviseur à partir d'un endroit approprié (p.12).
	Les piles de la télécommande du téléviseur sont faibles.	Remplacez les piles.
	Le capteur de la télécommande de la barre de son est exposé à la lumière directe du soleil ou d'un éclairage puissant.	Réglez l'angle d'éclairage ou repositionnez la barre de son.
	La transmission du signal de la télécommande a été perturbée par la luminosité de l'écran du téléviseur.	Mettez le téléviseur hors tension et exécutez à nouveau la procédure d'apprentissage (p.12).
<b>Le téléviseur émet des sons lors de l'augmentation du volume de la barre de son à l'aide de la télécommande du téléviseur. (lors de l'utilisation de la fonction d'apprentissage de la télécommande du téléviseur)</b>	La sortie audio est activée sur le téléviseur.	Modifiez les réglages du téléviseur pour désactiver la sortie des enceintes du téléviseur. Si les paramètres de votre téléviseur ne permettent pas de désactiver la sortie des enceintes, essayez d'appliquer l'une des méthodes suivantes : - Connectez des écouteurs à la prise écouteurs de votre téléviseur. - Réglez le son du téléviseur au minimum.
<b>La mise sous/hors tension de la barre de son et du téléviseur est inversée. (Le téléviseur est par exemple mis hors tension et la barre de son sous tension.) (lors de l'utilisation de la fonction d'apprentissage de la télécommande du téléviseur)</b>	Le téléviseur était sous tension lorsque vous avez procédé à l'apprentissage.	Appuyez sur la touche d'alimentation du téléviseur et sur la touche  (alimentation) située sur le panneau avant de la barre de son afin de les mettre sous tension, puis appuyez sur la touche d'alimentation de la télécommande du téléviseur pour les mettre hors tension.

## Bluetooth

Anomalies	Causes possibles	Actions correctives
<b>Jumelage de la barre de son et de l'appareil Bluetooth impossible.</b>	Vous n'avez pas sélectionné la source d'entrée Bluetooth.	Sélectionnez la source d'entrée Bluetooth.
	L'appareil ne prend pas en charge le protocole A2DP.	Effectuez le jumelage avec un appareil prenant en charge le protocole A2DP.
	Le mot de passe de l'appareil Bluetooth que vous souhaitez jumeler avec la barre de son (notamment un adaptateur) est différent de « 0000 ».	Utilisez un adaptateur Bluetooth, etc. dont le mot de passe est « 0000 ».
	La barre de son et l'appareil sont trop éloignés.	Rapprochez l'appareil de la barre de son.
	Un appareil à proximité (four à micro-ondes, réseau local sans fil, etc.) émet des signaux de sortie dans la bande de fréquences 2,4 GHz.	Éloignez la barre de son de l'appareil qui émet des signaux de radiofréquence.
	Un autre appareil Bluetooth est connecté.	Désactivez la connexion Bluetooth en cours, puis procédez au jumelage du nouvel appareil.
<b>Connexion Bluetooth impossible.</b>	Un autre appareil Bluetooth est connecté.	La barre de son n'autorise pas plusieurs connexions Bluetooth. Désactivez la connexion Bluetooth en cours et établissez la connexion avec l'appareil de votre choix.
	Plus de neuf périphériques sont jumelés et les informations de jumelage les plus anciennes sont supprimées.	Renouvelez le jumelage. La barre de son conserve les informations de jumelage de huit appareils maximum. Lors du jumelage d'un neuvième appareil, les informations de jumelage les plus anciennes sont supprimées.

<b>Absence de son ou interruption du son pendant la lecture.</b>	La connexion <i>Bluetooth</i> de la barre de son avec l'appareil est désactivée.	Renouvelez la connexion <i>Bluetooth</i> (p.10).
	Vous n'avez pas sélectionné la source d'entrée <i>Bluetooth</i> .	Sélectionnez la source d'entrée <i>Bluetooth</i> .
	La barre de son et l'appareil sont trop éloignés.	Rapprochez l'appareil de la barre de son.
	Un appareil à proximité (four à micro-ondes, réseau local sans fil, etc.) émet des signaux de sortie dans la bande de fréquences 2,4 GHz.	Éloignez la barre de son et le caisson de graves de l'appareil qui émet des signaux de radiofréquence.
	L'appareil n'est pas configuré pour envoyer des signaux audio <i>Bluetooth</i> à la barre de son.	Modifiez le réglage de la sortie audio et le réglage de la connexion sur l'appareil.
	La lecture n'a pas démarré sur l'appareil.	Démarrez la lecture sur l'appareil.
	Le volume de l'appareil est réglé sur le niveau minimum.	Augmentez le volume.

## Jumelage manuel entre la barre de son et le caisson de graves

- 1 Lorsque la barre de son est sous tension, maintenez enfoncée la touche SUBWOOFER PAIRING de la télécommande de la barre de son pendant plus de 3 secondes.**

Le témoin SUBWOOFER situé sur le panneau avant de la barre de son clignote rapidement.



- 2 Dans les 30 secondes, appuyez sur la touche SUBWOOFER PAIRING du panneau arrière du caisson de graves pendant plus de 3 secondes avec un objet pointu, comme une épingle à cheveux.**

Le témoin STATUS situé sur le panneau arrière du caisson de graves clignote rapidement en vert.

Une fois le jumelage terminé et la barre de son et le caisson de graves connectés, le témoin SUBWOOFER situé sur le panneau avant de la barre de son s'allume.

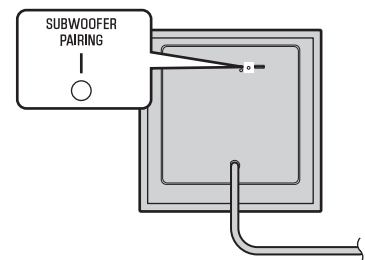

Si le témoin SUBWOOFER de la barre de son ne s'allume pas même après l'exécution de l'opération ci-dessus, reportez-vous à la section « Guide de dépannage » (p.15).

### **ASTUCE**

- Le « jumelage » est l'opération par laquelle la barre de son et le caisson de graves décident à quel appareil se connecter.

# Caractéristiques techniques

Élément		Barre de son (YAS-CU203)	Caisson de graves (NS-WSW41)
Amplificateur	Puissance de sortie nominale maximale	Avant G/D 50 W x 2 canaux	Puissance dynamique 100 W
Enceinte	Type	Type acoustique à suspension (type à blindage non magnétique)	Advanced Yamaha Active Servo Technology (type à blindage magnétique)
	Excitateur	Cône 5,5 cm x 2	Cône 16 cm
	Réponse en fréquence	150 Hz à 22 kHz	35 Hz à 150 Hz
	Impédance	6 Ω	5,5 Ω
Décodeur	Signaux audio pris en charge (TV, BD/DVD)	PCM (2 canaux) Dolby Digital DTS Digital Surround	--
Prises d'entrée	Numérique (optique)	1 (TV)	--
	Numérique (coaxiale)	1 (BD/DVD)	--
	Analogique (RCA)	1 (ANALOG)	--
Caisson de graves sans fil	Bande de fréquences	2,4 GHz	
	Plage de transmission	10 m (sans interférence)	
Bluetooth	Version <i>Bluetooth</i>	Ver. 2.1+EDR	--
	Protocoles pris en charge	A2DP, SPP	--
	Codecs pris en charge	SBC, aptX	--
	Sortie sans fil	<i>Bluetooth</i> classe 2	--
	Distance de communication maximale	10 m (sans obstructions)	--
	Méthode de protection de contenu prise en charge	SCMS-T	--

Généralités	Alimentation	Modèles pour les États-Unis et le Canada : 120 V c.a., 60 Hz Modèle pour Taïwan : 110-120 V c.a., 50/60 Hz Modèle pour la Chine : 220 V c.a., 50 Hz Autres modèles : 220-240 V c.a., 50/60 Hz	Modèles pour les États-Unis et le Canada : 120 V c.a., 60 Hz Modèles pour le Royaume-Uni et l'Europe : 230 V c.a., 50 Hz Modèle pour Taïwan : 110 V c.a., 60 Hz Modèle pour la Corée : 220 V c.a., 60 Hz Modèle pour la Chine : 220 V c.a., 50 Hz Modèle pour l'Australie : 240 V c.a., 50 Hz Modèle pour l'Asie : 220-240 V c.a., 50/60 Hz
	Consommation	26 W	45 W
Généralités	Consommation en veille	0,4 W	Modèles pour les États-Unis et le Canada : 1,4 W Modèles pour le Royaume-Uni et l'Europe : 1,5 W Modèles pour la Corée et Taïwan : 1,2 W Modèle pour la Chine : 1,3 W Modèles pour l'Australie et l'Asie : 1,7 W
	Consommation en veille <i>Bluetooth</i>	0,5 W	--
	Dimensions (L x H x P)	886 x 79 x 121 mm (supports non inclus, état par défaut)	290 x 292 x 316 mm
		886 x 94 x 121 mm (supports inclus)	
	Épaisseur sans les parties saillantes des enceintes (partie la plus fine)	65 mm	--
Poids	2,9 kg	8,1 kg	

\* Les spécifications peuvent être modifiées sans avis préalable.



Ce système est équipé de la technologie sonore virtuelle AIR SURROUND XTREME de Yamaha qui permet d'obtenir un son positionnel surround 7.1 canaux de qualité supérieure en utilisant la barre de son et le caisson de graves.



Le caisson de graves de ce système utilise la technologie exclusive de contrôle des graves « Advanced Yamaha Active Servo Technology II » de Yamaha et offre une lecture de haute qualité des sons graves.

## UniVolume

« UniVolume » est une marque commerciale de Yamaha Corporation.



*Bluetooth* est une marque déposée de *Bluetooth SIG* utilisée par Yamaha conformément à un accord de licence.



Fabriqué sous licence de Dolby Laboratories. Dolby, Pro Logic et le symbole du double D sont des marques commerciales de Dolby Laboratories.



Pour brevets DTS, consulter <http://patents.dts.com>. Fabriqué sous licence de DTS Licensing Limited. DTS, le symbole, & DTS et le symbole sont des marques déposées, et DTS Digital Surround est une marque de DTS, Inc. © DTS, Inc. tous droits réservés.



© 2013 CSR plc et sociétés de son groupe.  
La marque aptX® et le logo aptX sont des marques déposées de CSR plc ou de l'une des sociétés du groupe et peuvent être enregistrés dans une ou plusieurs juridictions.

« Blu-ray Disc™ », « Blu-ray™ » et les logos sont des marques de la Blu-ray Disc Association.

## Bluetooth

- *Bluetooth* est une technologie permettant d'établir des communications sans fil entre des appareils dans un rayon d'environ 10 mètres dans la bande de fréquences 2,4 GHz, une bande qui peut être utilisée sans licence.

## Gestion des communications Bluetooth

- La bande 2,4 GHz utilisée par les appareils compatibles *Bluetooth* est une bande radio partagée par de nombreux types d'équipements. Bien que les appareils compatibles *Bluetooth* fassent appel à une technologie permettant de minimiser l'influence d'autres équipements qui utilisent la même bande radio, une telle influence peut réduire la vitesse ou la distance des communications voire, dans certains cas, interrompre les communications.
- La vitesse de transfert du signal et la distance à laquelle il est possible d'établir des communications diffèrent selon la distance entre les appareils communiquant, la présence d'obstacles, les ondes radio et le type d'équipement.
- Yamaha ne garantit pas toutes les connexions sans fil entre cet appareil et les appareils compatibles *Bluetooth*.

