



Front Surround System  
Système Surround Frontal

# YAS-109

**EN** Quick Start Guide

**FR** Guide de démarrage rapide





Quick Start Guide .....4

Guide de démarrage rapide ..... 22

English

Français

# Contents

<b>About this Quick Start Guide .....</b>	<b>4</b>
---	----------

<b>INTRODUCTION .....</b>	<b>6</b>
---------------------------	----------

Features .....	6
----------------	---

Accessories .....	9
-------------------	---

Part names and functions .....	10
--------------------------------	----

Remote control .....	13
----------------------	----

<b>PREPARATION .....</b>	<b>14</b>
--------------------------	-----------

① Preparation .....	14
---------------------	----

② Connections .....	14
---------------------	----

③ Tuning on the unit .....	16
----------------------------	----

④ Connecting to a network .....	16
---------------------------------	----

<b>PLAYBACK .....</b>	<b>17</b>
-----------------------	-----------

Basic procedure for playback .....	17
------------------------------------	----

Selecting sound preferences .....	18
-----------------------------------	----

Useful features for playback .....	19
------------------------------------	----

Listening to audio from a Bluetooth device .....	20
--	----

Streaming services .....	20
--------------------------	----

Operating the unit using voice commands (Amazon Alexa) .....	21
---	----

# About this Quick Start Guide

This Quick Start Guide was created for users of this unit. It primarily covers the following.

- **Connecting a TV that supports Audio Return Channel (ARC), and A/V devices such as those for streaming media**
- **Connecting to a wireless network**
- **Basic use**
- **Amazon Alexa**

This document provides step-by-step instructions for installation and playback. Refer to the Owner's Manual on the Yamaha website for troubleshooting or when more information is required.

Follow one of the methods described below to view the latest Owner's Manual.

## In HTML format

- Scan the QR code found on the front cover of this document.
- Visit the following website:  
<https://manual.yamaha.com/av/19/yas109/>

## In PDF format

Visit the following website:  
<https://download.yamaha.com/>

### [For U.S. customers only]

Visit the following website for additional information, FAQ's, downloads such as "Owner's Manual" and product updates:  
<http://usa.yamaha.com/support/>

## Notice for content in this manual

---

- This manual uses the following signal words for important information:

### ■ NOTICE

Indicates points that you must observe in order to prevent product failure, damage or malfunction and data loss, as well as to protect the environment.

### ■ NOTE

Indicates notes on instructions, restrictions on functions, and additional information that may be helpful.

- The illustrations and screenshots in this document are for instructional purposes only. For any information on devices other than this unit, refer to each device's respective documentation.
- TRADEMARKS:
  - DTS, the Symbol, DTS and the Symbol together, DTS Digital Surround, and DTS Virtual:X are registered trademarks or trademarks of DTS, Inc. in the United States and/or other countries. © DTS, Inc. All Rights Reserved.
  - Amazon, Alexa, Amazon Music, Kindle and all related logos are trademarks of Amazon.com, Inc. or its affiliates.
  - App Store is a service mark of Apple Inc.
  - Android and Google Play are trademarks of Google LLC.
  - The Bluetooth® word mark and logos are registered trademarks owned by Bluetooth SIG, Inc. and any use of such marks by Yamaha Corporation is under license. Other trademarks and trade names are those of their respective owners.
  - QR Code is a registered trademark of DENSO WAVE INCORPORATED in Japan and in other countries.

- The terms HDMI, the HDMI Logo, and High-Definition Multimedia Interface are trademarks or registered trademarks of HDMI Licensing LLC in the United States and other countries.
- In this manual, iOS and Android mobile devices are collectively referred to as "mobile devices." The specific type of mobile device is noted in explanations as needed.

# INTRODUCTION

This unit is a front surround system with its built-in subwoofers that allows for the enjoyment of superior sound quality from video played on a TV connected to the unit.

## Features

### Play surround sound



### Ask Alexa to control the unit

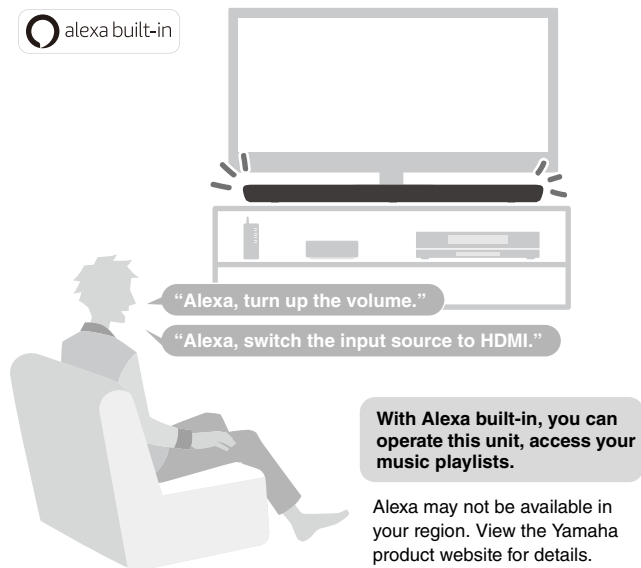

## Easy operation with the smartphone app



## Listen to audio from Bluetooth® devices and streaming services

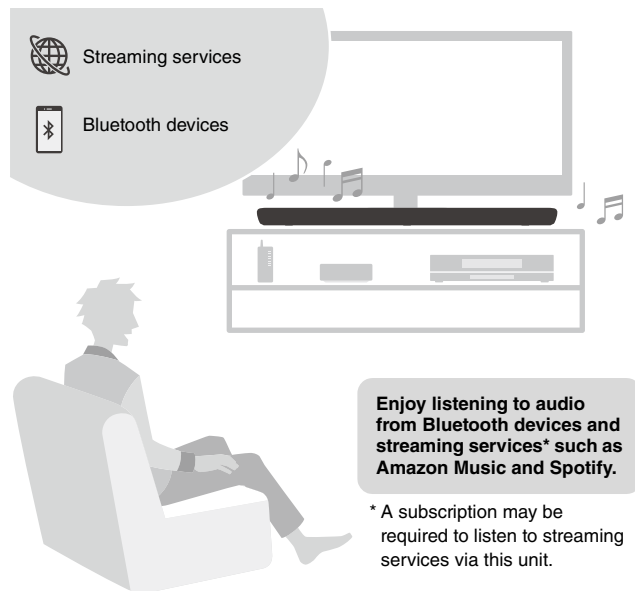

## **3D surround playback**

---

This unit supports virtual 3D surround sound technology called “DTS Virtual:X”. Surround sound can be heard not only from horizontal directions, but also from varying heights when this unit’s 3D surround mode is enabled, creating a virtual acoustic environment. This provides a greater sense of cohesion between audio and video, for a sense of being surrounded by sounds coming from ahead, behind, the left and right, and even above for an immersive visual and auditory experience.

## **Transmission of 4K high dynamic range (HDR) video**

---

Enjoy 4K High Dynamic Range (HDR) content from HDR-compatible sources such as a TV, media streaming device, gaming console, or set-top box.

## **HDMI control function**

---

Link functions of a TV and the unit are available using the TV’s remote control. When a TV that supports Audio Return Channel (ARC) is used, this ARC-compatible unit can be connected to the TV via a single HDMI cable.

## **Bass Extension**

---

The bass extension feature boosts bass levels for more impactful sound.

## **Clear Voice**

---

The clear voice function makes speech, such as dialog and narration, clearer.



# Accessories

Make sure you have received all of the following accessories.



**The unit (YAS-109)**



**Remote control**

A CR2025 Lithium battery has already been inserted into the remote control.



**Power cord**



**Optical digital audio cable**

Use when connecting the unit to a TV that does not support ARC.

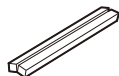

**Spacers (x 2/sheet)**

Use when mounting the unit on a wall.

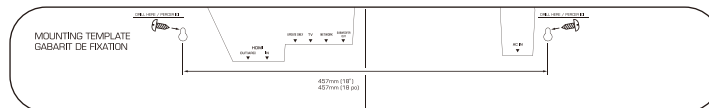

**Mounting template**

Use when mounting the unit on a wall.



**Quick Start Guide (this booklet)**



**Safety Brochure**

## ■ NOTE

- HDMI cables are not supplied with the unit. Use the HDMI cables purchased separately.
- The Owner's Manual is available on the Yamaha website. Scan the QR code found on the front cover of this document to visit the website. For more information, see page 4.

## Part names and functions

### Front/top panel

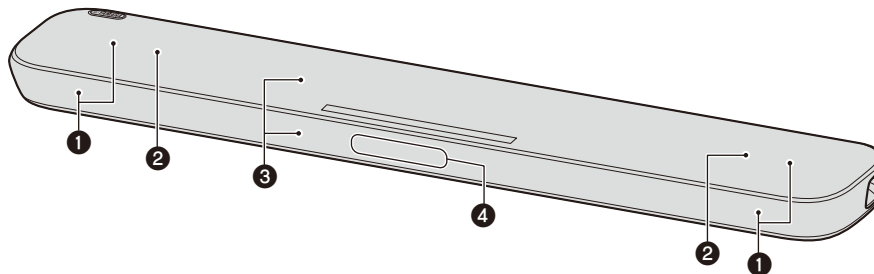

#### ① Speakers

#### ② Dual built-in subwoofers

The built-in subwoofers are located in the top part of the unit.

#### ③ Remote control sensors

Receive infrared (IR) signals from the remote control of the unit (p. 13).

#### ④ Microphones

Used to interact with Alexa.

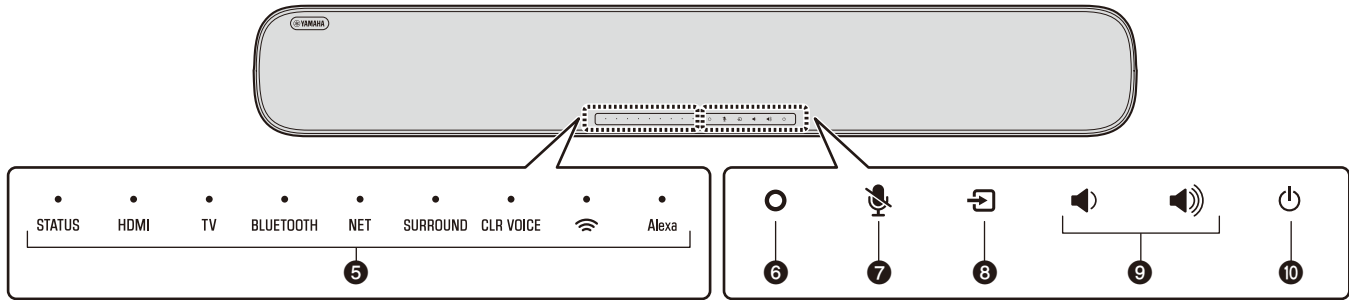

## 5 Indicators

The indicators on the top panel flash or glow to show the operation and setting status. In this document, indicator status, such as off, glowing, and flashing, are shown as the illustrations below.



Off



Glow



Flashes

## 6 (Alexa)

Manually wake Alexa to enable a voice command (p.21).

## 7 (Microphones disabled)

Touch to disable the microphones. Alexa will not respond to utterances while the microphones are disabled. Disable the microphones to maintain privacy. Touch again to enable the microphones (p.21).

## 8 (input)

Select an input source (p.17).

## 9 (volume +/-)

Adjust the volume (p.17).

## 10 (power)

Turn on or off the unit.

## Rear panel

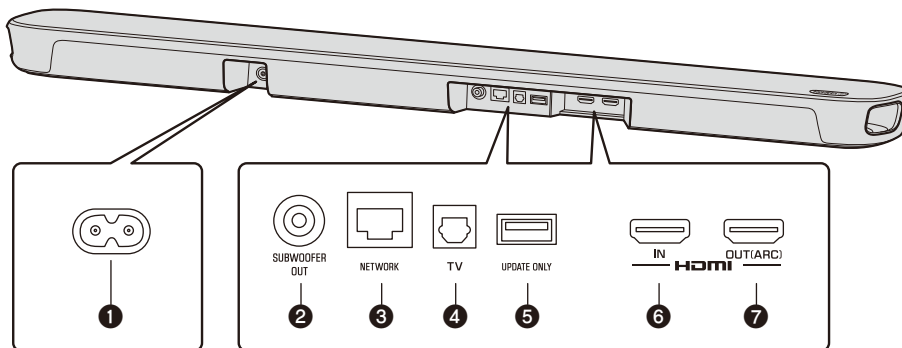

### 1 Power connector

Connect the power cord of this unit (p. 15).

### 2 SUBWOOFER OUT jack

For connecting to an external subwoofer with an RCA mono cable.

### 3 NETWORK jack

For connecting to a network with an ethernet cable (sold separately).

### 4 TV input jack

For connecting to a TV that does not support ARC. This jack cannot be used when the unit is connected to an ARC-compatible TV.

### 5 UPDATE ONLY jack

Use to update this unit's firmware, if necessary. Refer to the instructions supplied with the firmware for details.

### 6 HDMI IN jack

Connect to an HDMI-compatible AV device to input video/audio signals (p. 15).

### 7 HDMI OUT (ARC) jack

Connect to an HDMI (ARC)-compatible TV to output video/audio signals (p. 15). TV audio signals can also be input through this jack.

# Remote control

## Preparing the remote control

Remove the battery insulating strip before attempting to use the remote control.

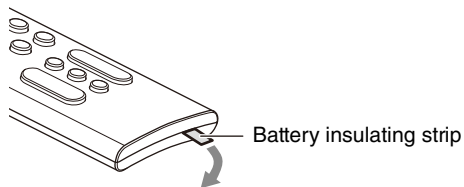

## Operating range of the remote control

Operate the remote control within the range as shown below.

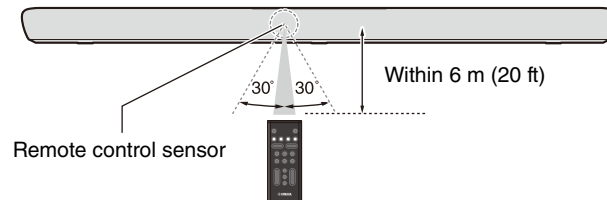

# PREPARATION

## 1 Preparation

### Installing the unit on a TV stand

Install the unit as shown below.

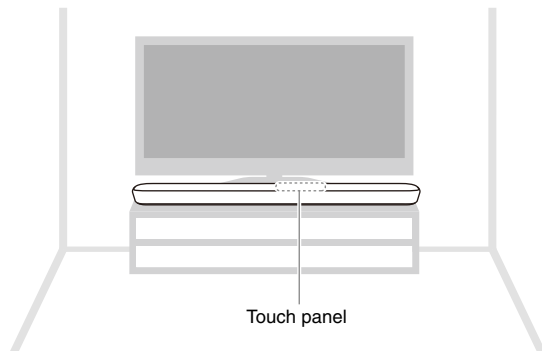

## 2 Connections

### Overview

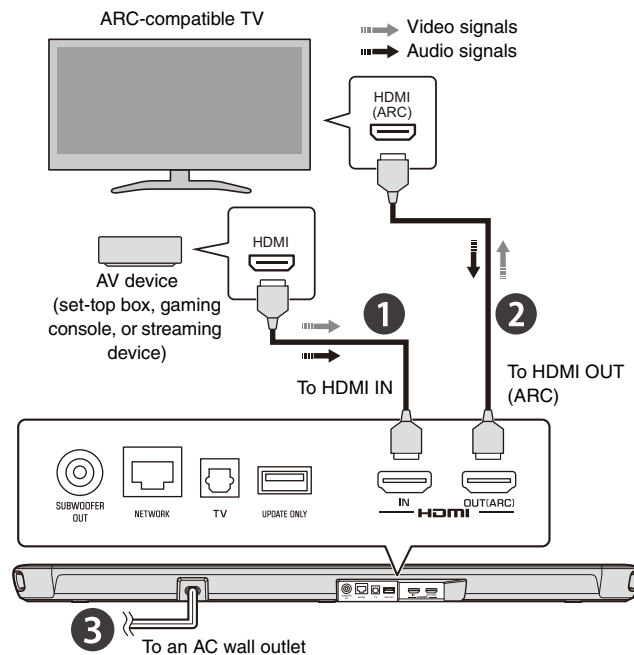

## 1 Connecting an AV device

Connect a streaming device, set-top box, or other AV device to the unit. If only a TV will be connected, skip this step and proceed to step 2.

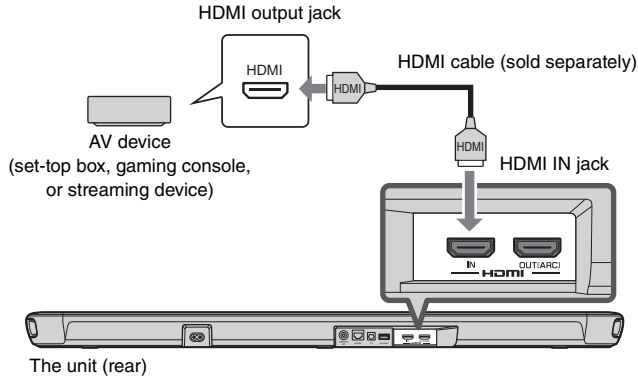

## 2 Connecting an Audio Return Channel (ARC) compatible TV

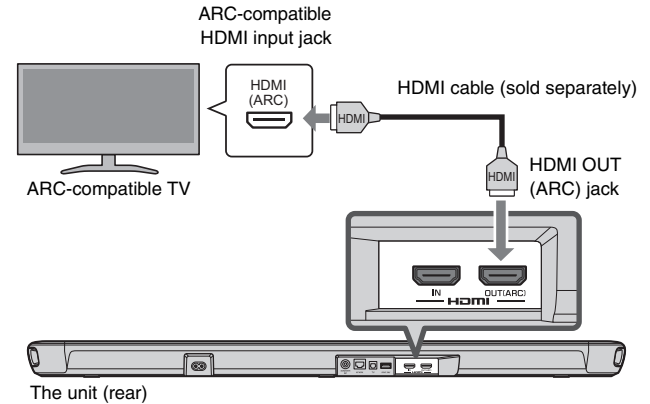

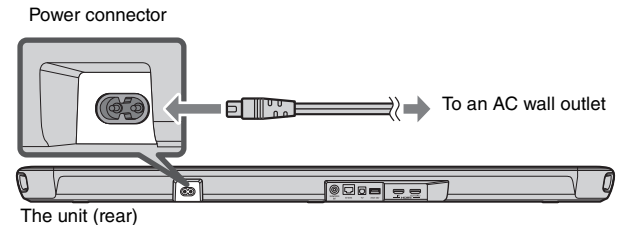

## 3 Connecting the power cord

After all connections are complete, connect the supplied power cord to the power connector on the unit and then plug the power cord into an AC wall outlet.



### 3 Turing on the unit

Press  on the remote control or touch  on the unit to turn on the unit.

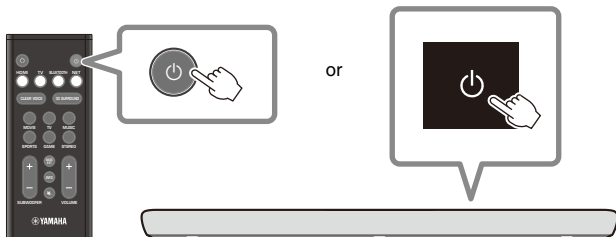

When the unit is turned on, the STATUS indicator goes off.

Turned off (standby)



Glow (white or red)





Turned on



Off

#### ■ NOTE

To turn off the unit, press  on the remote control or touch  on the unit again.

### 4 Connecting to a network

A network connection allows you to play various streaming services via the unit, and to talk with Amazon Alexa to operate this unit, or to play music.

The Sound Bar Controller app for mobile devices is required to configure and operate network functions. Search for “Sound Bar Controller” on the App Store or Google Play.

Follow the app’s on-screen instructions to connect the unit to a network.

The  indicator on the unit glows when the unit is connected to a wireless network.

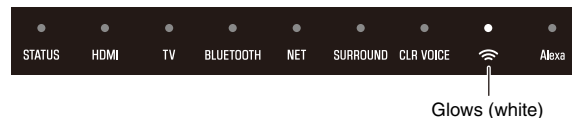

#### ■ NOTE

- Follow the app’s on-screen instructions to enter your Amazon account information to use Amazon Alexa.
- When the unit is connected to a network for the first time after purchase, the unit’s firmware is updated to the latest firmware version.



# PLAYBACK

## Basic procedure for playback

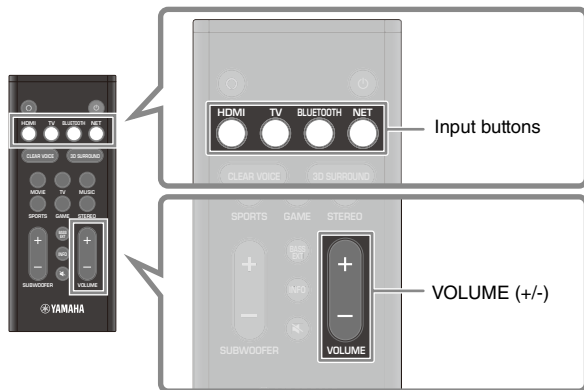

- 1 Turn on the external devices (such as a TV or media streaming device) connected to the unit.**

- 2 Use the input buttons to directly select an input source to be played.**

HDMI: Sound from a device connected to the HDMI IN jack  
TV: TV audio  
BLUETOOTH: Sound from a Bluetooth device  
NET: Audio from streaming services

- 3 Start playback on the external device selected in step 2.**

- 4 Press VOLUME (+/-) to adjust the volume.**

### ■ NOTE

When the unit is connected to a TV via HDMI cable as described in this document, the TV's remote control can be used to perform the following operations.

- **Turn on/off**  
Both the TV and the unit turn on/off at the same time.
- **Switch input sources**  
The unit's input source switches accordingly when the TV's input source is switched.
- **Switch the audio output device**  
The audio output device can be switched to the TV or the unit.
- **Adjust volume**  
The unit's volume can be adjusted when the TV's audio output is set to the unit.

# Selecting sound preferences

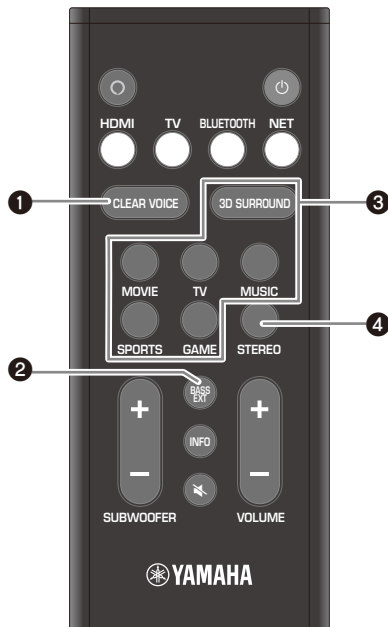

## 1 CLEAR VOICE button

Press the button to enable or disable the clear voice function. Human voices such as lines in movies and TV shows are heard clearly when the function is enabled.

## 2 BASS EXT button

Press the button to enable or disable the bass extension function. You can enjoy enhanced bass sound and more powerful sound when the function is enabled.

## 3 3D SURROUND button and surround mode buttons

### 3D SURROUND button

3D surround playback and surround playback switch alternately each time the button is pressed.

When 3D surround playback is selected, DTS Virtual:X makes it possible to hear sound not only from horizontal directions, but also from varying heights.

## 3D surround playback



Glow (blue)

## Surround playback



Glow (white)

## Surround mode buttons

Select the surround mode (MOVIE, TV, MUSIC, SPORTS, or GAME) best suited to the content viewed or listened to when 3D surround sound playback or surround playback is enabled.

## 4 STEREO button

Press the button to switch to 2-channel stereo playback.

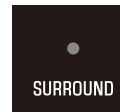

Off

# Useful features for playback

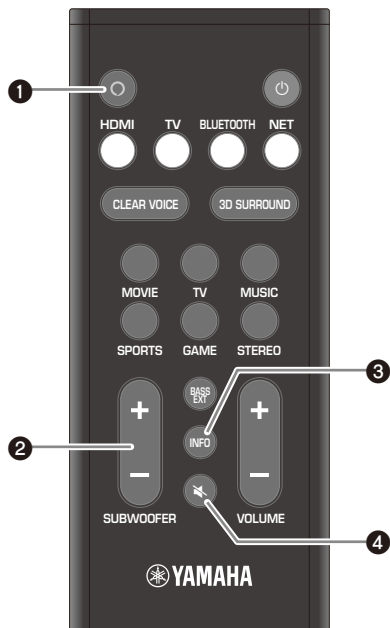

## 1 (Alexa) button

Manually wake Alexa to enable a voice command.

## 2 SUBWOOFER (+/-) button

Adjust the volume of the subwoofer.

## 3 INFO button

Confirm the type of audio signal being played, as well as settings for functions.

## 4 (mute) button

Mute the audio output. Press the button again to unmute.

## Listening to audio from a Bluetooth device

Audio content from a Bluetooth device (such as a smartphone, tablet, laptop, or digital music player) can be played through this unit over a wireless connection.

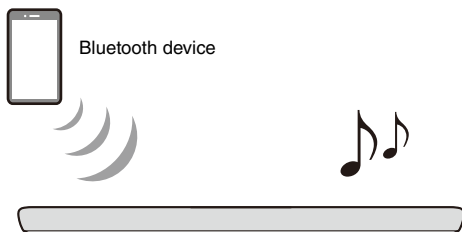

**1 Press BLUETOOTH to select “Bluetooth” as the input source.**

**2 On the Bluetooth device, enable the Bluetooth function.**

The Bluetooth device list appears on the Bluetooth device.

**3 Select this unit in the list.**

“YAS-109 Yamaha” is displayed in the list.

**4 Play content with audio on the Bluetooth device.**

The unit will begin playing audio from the Bluetooth device.

## Streaming services

Audio content distributed by various streaming services over the Internet can be played via the unit. Use the Sound Bar Controller app (p. 16) to select content to play from a streaming service. See the Sound Bar Controller app for details.

See the product information page on the Yamaha website regarding which streaming services are currently supported by this unit.

### ■ NOTE

- A subscription may be required to listen to streaming services via this unit. For information on a particular streaming service, visit that service's website.
- Service is limited to certain areas.
- Services supported by the unit may not be available in some regions in which the unit is sold.
- Services may change or be discontinued without notice. Please note that Yamaha Corporation is in no way responsible for, and will not be held liable for, streaming services or issues arising from their use.

## Operating the unit using voice commands (Amazon Alexa)

You can talk to Amazon Alexa on your unit. With Alexa, you can ask to play music, hear the news, check weather, control smart home devices, and more.

An Amazon account is required to use Amazon Alexa and the unit must be connected to a network. Use the Sound Bar Controller app to enter your Amazon account information and log into the service.

Alexa can perform the following operations with the proper voice commands.

- Switching input sources
  - Adjusting (muting) the volume
  - Selecting and listening to streaming services
- See the product information page on the Yamaha website regarding which streaming services are currently supported by this unit.

### ■ NOTE

- Service is limited to certain areas.
- Services supported by the unit may not be available in some regions in which the unit is sold.
- See the product information page on the Yamaha website for the latest information.
- A subscription may be required to listen to Amazon Music or Amazon Kindle on this unit. For more information, visit the Amazon website.
- For information on other streaming services, visit the websites of those service providers.
- A smart hub (sold separately) may be required to connect smart home devices that will be controlled via the unit.

For example, just ask:

### **Adjust the volume**

“Alexa, turn up the volume.”

“Alexa, turn down the volume.”

### **Switch input sources**

“Alexa, switch the input source to HDMI.”

### **Listen to streaming content from Amazon Music**

“Alexa, play some jazz music.”

### **Operate playback**

“Alexa, play next song.”

“Alexa, stop the music.”

“Alexa, what is this song?”

### **Check the weather**

“Alexa, what's the weather?”

### **Set a timer**

“Alexa, set a timer for 10 minutes.”

# Table des matières

## À propos de ce Guide de démarrage rapide ..... 22

## INTRODUCTION ..... 24

Description .....	24
Accessoires .....	27
Noms de pièces et fonctions .....	28
Télécommande .....	31

## PRÉPARATION ..... 32

① Préparation .....	32
② Raccordements .....	32
③ Mise sous tension de l'appareil .....	34
④ Connexion à un réseau .....	34

## LECTURE ..... 35

Procédure de base pour la lecture .....	35
Sélection des préférences sonores .....	36
Fonctionnalités pratiques pour la lecture .....	37
Écoute de l'audio depuis un dispositif Bluetooth .....	38
Services de streaming .....	38
Utilisation de l'unité par commandes vocales (Amazon Alexa) .....	39

# À propos de ce Guide de démarrage rapide

Ce Guide de démarrage rapide a été créé pour les utilisateurs de cette unité. Il couvre principalement les points suivants.

- **Branchement d'un téléviseur qui prend en charge Audio Return Channel (ARC) et les appareils audio-vidéo tels que ceux pour le streaming média**
- **Connexion à un réseau sans fil**
- **Utilisation élémentaire**
- **Amazon Alexa**

Ce document fournit des instructions étape par étape pour l'installation et la lecture. Reportez-vous au Mode d'emploi sur le site web de Yamaha pour la résolution de problèmes ou si vous avez besoin de plus amples informations.

Suivez l'une des méthodes décrites ci-dessous pour voir le Mode d'emploi le plus récent.

### Au format HTML

- Scannez le code QR qui se trouve sur la couverture de ce document.
- Visitez le site Web suivant :  
<https://manual.yamaha.com/av/19/yas109/>

### Au format PDF

Visitez le site Web suivant :  
<https://download.yamaha.com/>

### [Pour les clients aux États-Unis uniquement]

Visitez le site Web suivant pour des informations supplémentaires, des FAQ, des téléchargements tels que « Mode d'emploi » et des mises à jour de produits : <http://usa.yamaha.com/support/>

## Avis sur le contenu dans ce manuel

---

- Ce manuel utilise les mots de signalisation suivants pour les informations importantes :

### ■ AVIS

Indique les points que vous devez respecter afin d'éviter toute défaillance, dommage ou dysfonctionnement du produit et toute perte de données, et afin de protéger l'environnement.

### ■ NOTE

Indique les remarques sur les instructions, les restrictions sur les fonctions et les informations supplémentaires qui peuvent être utiles.

- Les illustrations et les captures d'écran figurant dans ce document servent uniquement à expliciter les instructions. Pour toute information sur les appareils autres que cette unité, reportez-vous à la documentation respective de chaque appareil.
- **MARQUES :**
  - DTS, le symbole, DTS et le symbole ensemble, DTS Digital Surround et DTS Virtual:X sont des marques déposées ou des marques de DTS, Inc. aux États-Unis et/ou dans d'autres pays. © DTS, Inc. Tous droits réservés.
  - Amazon, Alexa, Amazon Music, Kindle et tous les logos afférents sont des marques d'Amazon.com, Inc. ou de ses filiales.
  - App Store est une marque de service d'Apple Inc.
  - Android et Google Play sont des marques commerciales de Google LLC.

- L'expression et les logos Bluetooth® sont des marques déposées de Bluetooth SIG, Inc. et l'utilisation de ces marques par Yamaha Corporation est sous licence. Les autres marques et noms de marques sont ceux de leurs propriétaires respectifs.
- QR Code est une marque déposée de DENSO WAVE INCORPORATED au Japon et dans d'autres pays.
- Les termes HDMI, le logo HDMI et High-Definition Multimedia Interface sont des marques commerciales ou déposées de HDMI Licensing LLC aux États-Unis et dans d'autres pays.
- Dans ce manuel, l'utilisation du terme « dispositif mobile » fait à la fois référence aux dispositifs mobiles iOS et Android. Le type spécifique de dispositif mobile est donné en explication au besoin.

# INTRODUCTION

Cette unité est un système surround frontal disposant de caissons de graves intégrés, qui permet d'écouter un son de qualité supérieure depuis la vidéo lue sur un téléviseur connecté à l'unité.

## Description

### Lire le son surround

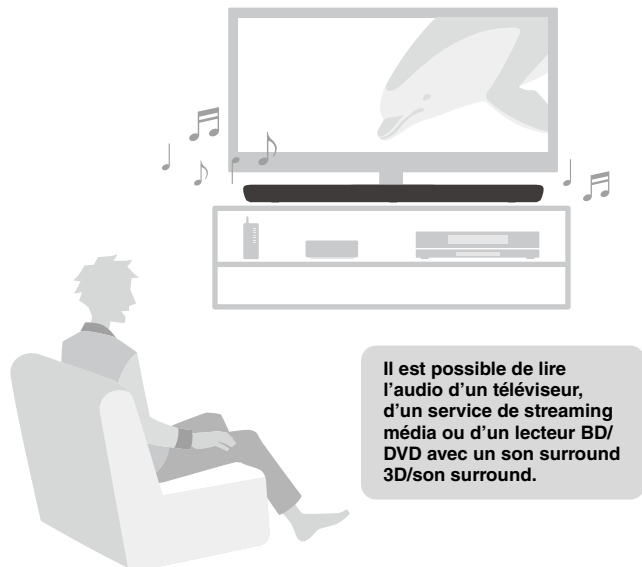

### Demander à Alexa de contrôler l'unité

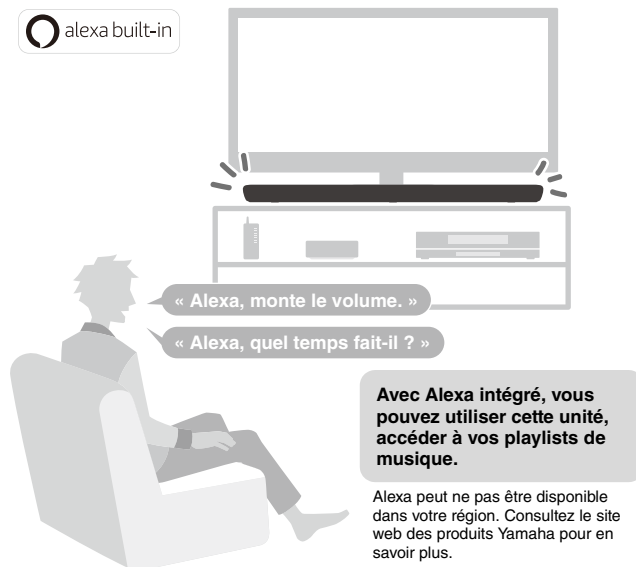



## Maniement simple grâce à l'application pour smartphone

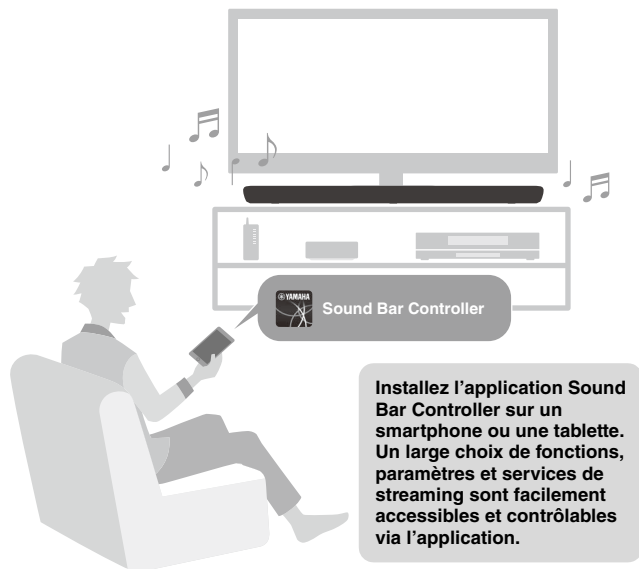

## Écouter l'audio de dispositifs Bluetooth® et de services de streaming

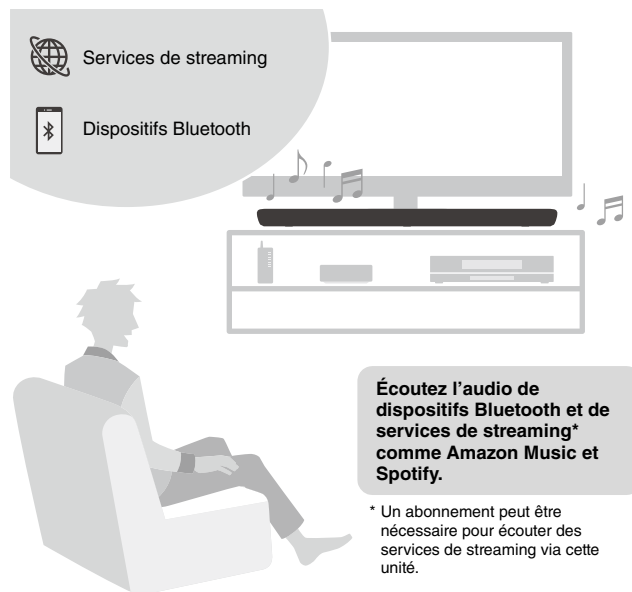

## Lecture surround 3D

---

Cette unité prend en charge la technologie de son surround virtuel 3D appelée « DTS Virtual:X ». Le son surround peut être entendu non seulement dans le sens horizontal, mais également de différentes hauteurs, quand le mode surround 3D de cette unité est activé, créant un environnement acoustique virtuel. Cela apporte une plus grande sensation de cohésion entre l'audio et la vidéo, vous donnant l'impression d'être entouré par des sons provenant de l'avant, l'arrière, la gauche et la droite, et même d'au-dessus pour une expérience visuelle et auditive immersive.

## Transmission de la vidéo 4K HDR (High Dynamic Range)

---

Profitez d'un contenu 4K HDR (High Dynamic Range) depuis des sources compatibles HDR comme un téléviseur, un appareil de streaming média, une console de jeux ou un décodeur.

## Fonction de contrôle HDMI

---

Les fonctions de liaison d'un téléviseur et de l'unité sont disponibles au moyen de la télécommande du téléviseur. Si vous utilisez un téléviseur prenant en charge Audio Return Channel (ARC), cette unité compatible ARC peut être raccordée au téléviseur via un seul câble HDMI.

## Accentuation des graves

---

La fonction d'accentuation des graves accentue les niveaux de grave pour un son plus impactant.

## Clear Voice

---

La fonction Clear Voice rend plus claires les voix, comme les dialogues ou les narrations.

# Accessoires

Vérifiez que vous disposez de tous les accessoires suivants.



L'unité (YAS-109)



Télécommande

Une pile au lithium CR2025 a déjà été insérée dans la télécommande.



Cordon d'alimentation



Câble audio numérique optique

À utiliser pour le raccordement de l'unité à un téléviseur ne prenant pas en charge ARC.

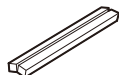

Entretoises (x 2/feuille)

À utiliser lors de la fixation de l'appareil à un mur.

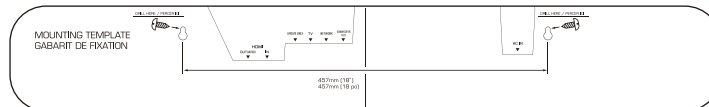

Gabarit de fixation

À utiliser lors de la fixation de l'appareil à un mur.



Guide de démarrage rapide (ce livret)



Brochure sur la Sécurité

## ■ NOTE

- Les câbles HDMI ne sont pas fournis avec l'appareil. Utilisez des câbles HDMI achetés séparément.
- Le Mode d'emploi est disponible sur le site web de Yamaha. Scannez le code QR qui se trouve sur la couverture de ce document pour visiter le site Web. Pour de plus amples informations, reportez-vous à la page 22.

# Noms de pièces et fonctions

## Face avant/supérieure

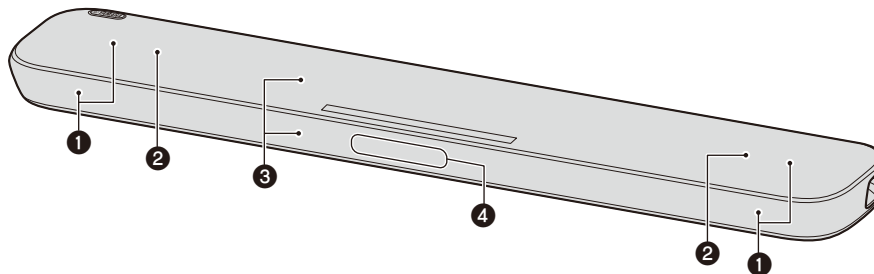

### ① Enceintes

### ② Double caisson de graves intégré

Les caissons de graves intégrés se trouvent dans la partie supérieure de l'unité.

### ③ Capteurs de télécommande

Reçoit les signaux infrarouges (IR) émis par la télécommande de l'unité (p.31).

### ④ Microphones

Servent à interagir avec Alexa.

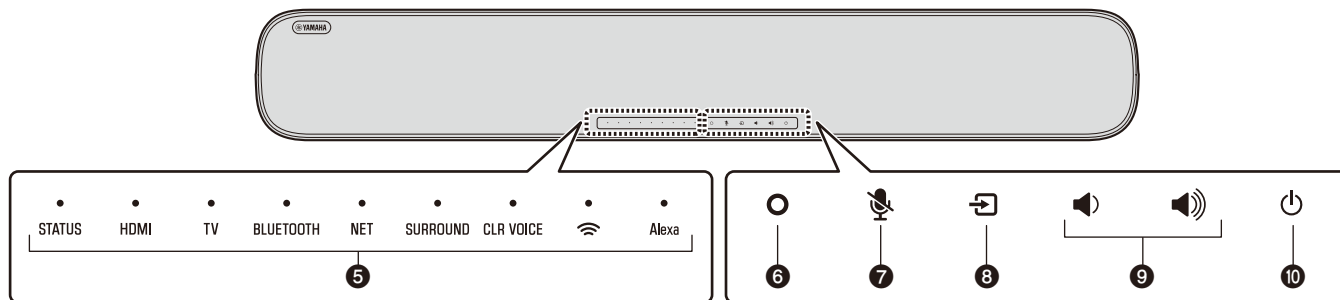

## 5 Témoins

Les témoins sur la face supérieure clignotent ou s'allument pour indiquer le fonctionnement et le statut du réglage. Dans ce document, les statuts des témoins, comme éteint, allumé et clignotant, sont indiqués par les illustrations ci-dessous.



Éteint



Allumé



Clignotant

## 6 O (Alexa)

Réveillez manuellement Alexa pour activer une commande vocale (p. 39).

## 7 (Microphones désactivés)

Touchez pour désactiver les microphones. Alexa ne répondra pas à vos paroles si les microphones sont désactivés. Désactivez le microphone pour protéger la confidentialité. Touchez à nouveau pour activer les microphones (p.39).

## 8 (entrée)

Sélectionnez une source d'entrée (p.35).

## 9 / (volume +/-)

Pour régler le volume (p.35).

## 10 (alimentation)

Pour allumer ou éteindre l'unité.

## Face arrière

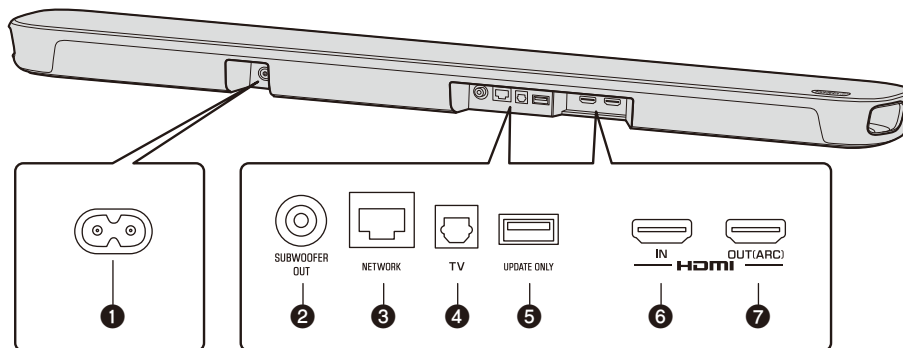

### ❶ Connecteur d'alimentation

Cette prise permet de raccorder le cordon d'alimentation de cette unité (p.33).

### ❷ Prise SUBWOOFER OUT

Cette prise permet de raccorder un caisson de basses externe avec un câble mono RCA.

### ❸ Prise NETWORK

Cette prise permet de connecter l'appareil à un réseau au moyen d'un câble Ethernet (vendu séparément).

### ❹ Prise d'entrée TV

Pour le raccordement à un téléviseur ne prenant pas en charge ARC. Cette prise ne peut pas être utilisée lorsque l'unité est connectée à un téléviseur compatible ARC.

### ❺ Prise UPDATE ONLY

Utilisez cette prise pour mettre à jour le micrologiciel de l'unité, au besoin. Reportez-vous aux instructions fournies avec le micrologiciel pour en savoir plus.

### ❻ Prise HDMI IN

Raccordez-la à un appareil audio-vidéo compatible HDMI pour recevoir des signaux vidéo/audio (p.33).

### ❼ Prise HDMI OUT (ARC)

Raccordez-la à un téléviseur compatible HDMI HDMI (ARC) pour émettre des signaux vidéo/audio (p.33). Les signaux audio du téléviseur peuvent également être reçu par cette prise.

# Télécommande

## Préparation de la télécommande

Retirez la languette isolante de la pile avant d'essayer d'utiliser la télécommande.

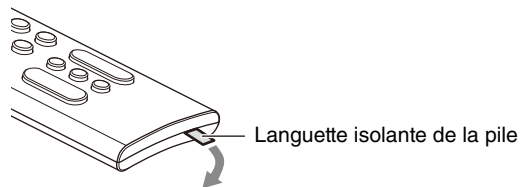

## Rayon d'action de la télécommande

Utilisez la télécommande dans le rayon indiqué ci-dessous.

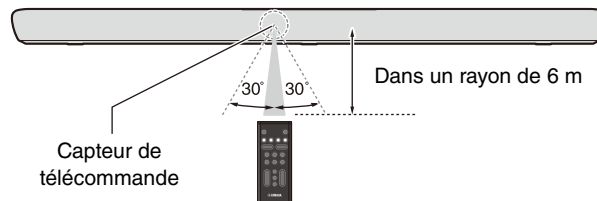

# PRÉPARATION

## 1 Préparation

### Installation de l'appareil sur un meuble de télévision

Installez l'unité comme illustré ci-dessous.

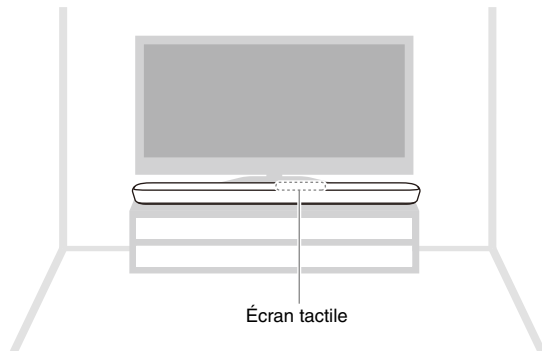

## 2 Raccordements

### Vue d'ensemble

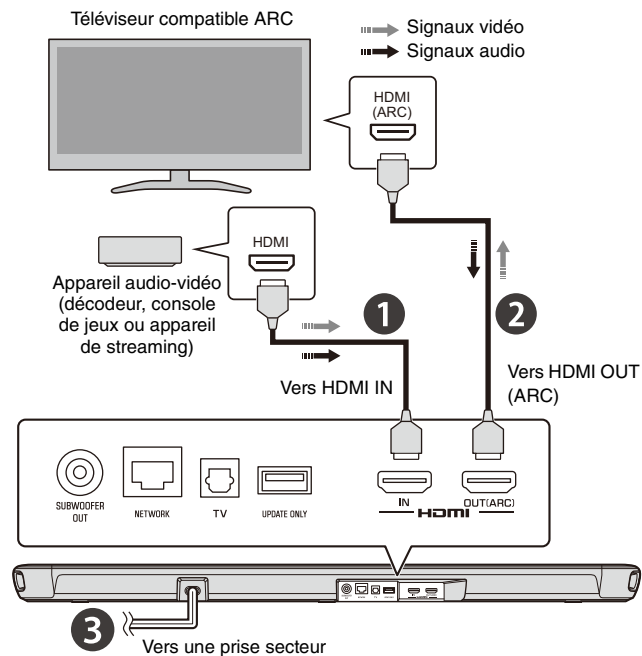



## 1 Raccordement d'un appareil audio-vidéo

Raccordez un appareil de streaming, un décodeur ou un autre appareil audio-vidéo à l'unité. Si seul un téléviseur est raccordé, sautez cette étape et passez à l'étape 2.

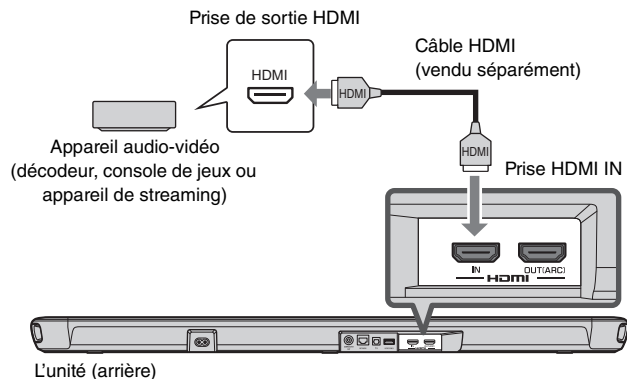

## 2 Raccordement d'un téléviseur compatible Audio Return Channel (ARC)

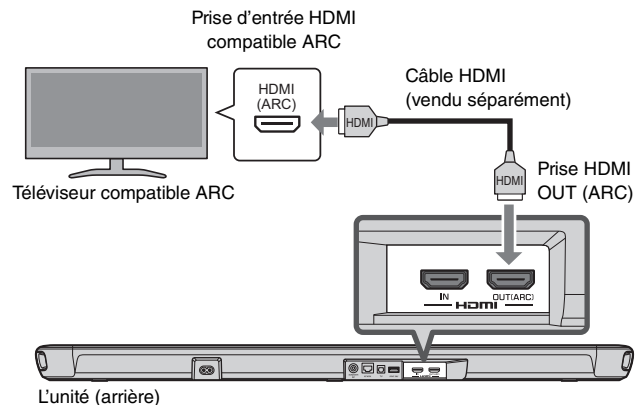



## 3 Branchement du cordon d'alimentation

Une fois que tous les raccordements sont terminés, branchez le cordon d'alimentation fourni sur le connecteur d'alimentation de l'unité, puis branchez le cordon d'alimentation dans une prise secteur.

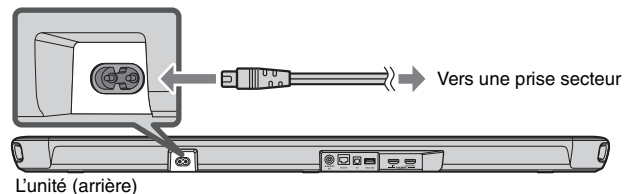
Connecteur d'alimentation



### 3 Mise sous tension de l'appareil

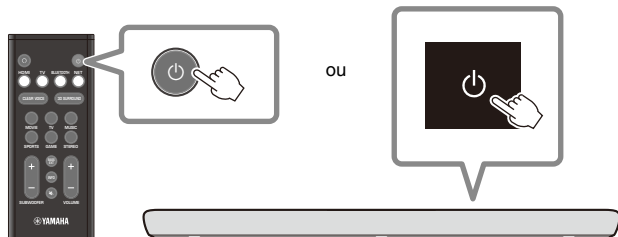

Appuyez sur la touche  de la télécommande ou touchez  sur l'appareil pour le mettre sous tension.

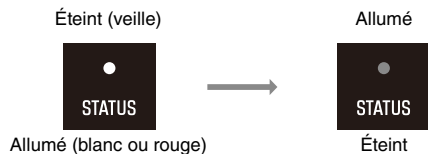

Lorsque l'unité est allumée, le témoin STATUS s'éteint.



#### ■ NOTE

Pour éteindre l'unité, appuyez sur la touche  de la télécommande ou touchez  sur l'unité à nouveau.

### 4 Connexion à un réseau

Une connexion réseau vous permet de lire plusieurs services de streaming via l'unité, et de parler avec Amazon Alexa pour commander cette unité ou lire de la musique.

L'application Sound Bar Controller pour dispositifs mobiles est nécessaire pour configurer et utiliser les fonctions réseau. Recherchez « Sound Bar Controller » sur l'App Store ou Google Play. Suivez les instructions à l'écran de l'application pour connecter l'unité à un réseau.

Le témoin  sur l'appareil s'allume lorsque l'appareil est connecté à un réseau sans fil.

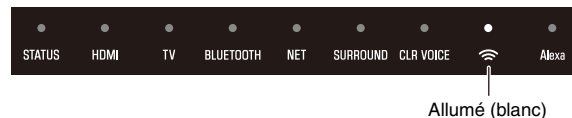

#### ■ NOTE

- Suivez les instructions à l'écran de l'application pour saisir vos informations de compte Amazon afin d'utiliser Amazon Alexa.
- Lorsque l'unité est connectée à un réseau pour la première fois après l'achat, le micrologiciel de l'unité est mis à jour à la dernière version du micrologiciel.

# LECTURE

## Procédure de base pour la lecture

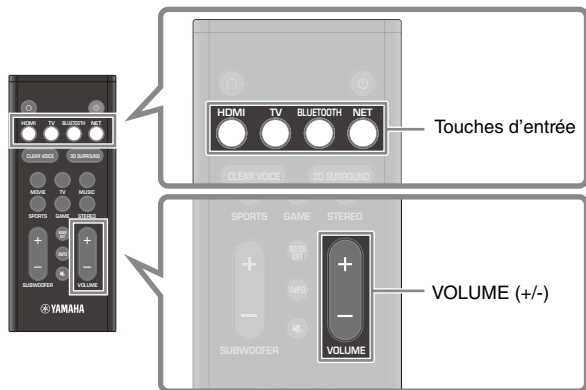

- 1 Mettez sous tension les appareils externes (tels qu'un téléviseur ou un appareil de streaming média) raccordés à l'unité.**

- 2 Utilisez les touches d'entrée pour sélectionner directement une source d'entrée à lire.**

HDMI : Son d'un dispositif raccordé à la prise HDMI IN

TV : Son du téléviseur

BLUETOOTH : Son d'un dispositif Bluetooth

NET : Audio des services de streaming

- 3 Démarrez la lecture sur l'appareil externe sélectionné à l'étape 2.**

- 4 Appuyez sur VOLUME (+/-) pour régler le volume.**

### ■ NOTE

Lorsque l'unité est raccordée à un téléviseur avec un câble HDMI comme décrit dans ce document, la télécommande du téléviseur peut être utilisée pour exécuter les opérations suivantes.

- **Mise sous/hors tension**

Le téléviseur et l'unité sont mis sous/hors tension simultanément.

- **Basculer entre les sources d'entrée**

La source d'entrée de l'unité bascule en fonction de la source d'entrée du téléviseur.

- **Changer d'appareil de sortie audio**

L'appareil de sortie audio peut être basculé sur le téléviseur ou sur l'unité.

- **Régler le volume**

Le volume de l'unité peut être réglé lorsque la sortie audio du téléviseur est réglée sur l'unité.

# Sélection des préférences sonores

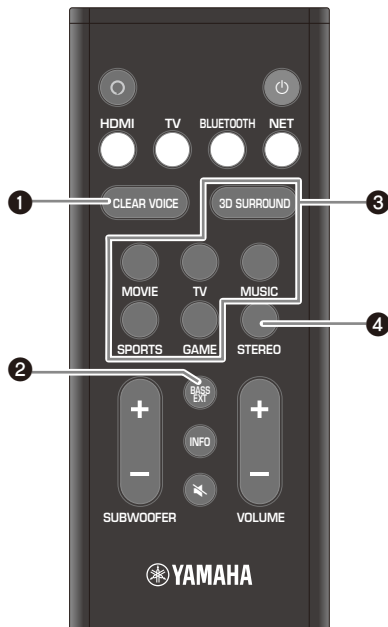

## 1 Bouton CLEAR VOICE

Appuyez sur ce bouton pour activer ou désactiver la fonction Clear Voice. Les voix humaines, comme les dialogues de film ou de série télé, sont clairement audibles lorsque cette fonction est activée.

## 2 Bouton BASS EXT

Appuyez sur ce bouton pour activer ou désactiver la fonction d'accentuation des graves. Vous pouvez profiter de sons graves de meilleure qualité et d'un son plus puissant lorsque cette fonction est activée.

## 3 Bouton 3D SURROUND et boutons du mode surround

### Bouton 3D SURROUND

La lecture surround 3D et la lecture surround alternent à chaque pression sur le bouton. Lorsque la lecture surround 3D est sélectionnée, DTS Virtual:X permet d'entendre le son non seulement dans le sens horizontal, mais également dans le sens vertical.

## Lecture surround 3D



Allumé (bleu)

## Lecture surround



Allumé (blanc)

## Touches du mode surround

Sélectionnez le mode surround (MOVIE, TV, MUSIC, SPORTS ou GAME) le mieux adapté au contenu vu ou écouté lorsque la lecture d'un son Surround 3D ou la lecture surround est activée.

## 4 Bouton STEREO

Appuyez sur le bouton pour basculer sur la lecture stéréo 2 canaux.

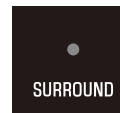

Éteint

# Fonctionnalités pratiques pour la lecture

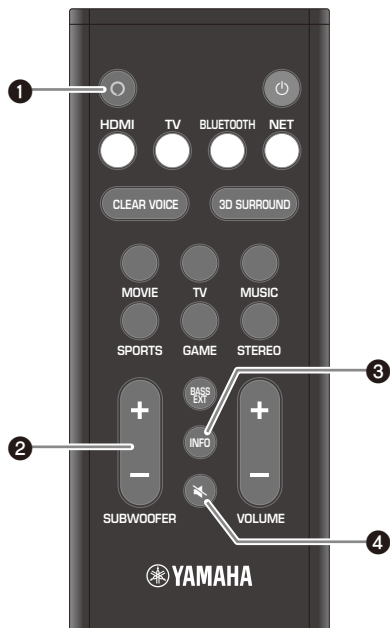

## 1 Bouton (Alexa)

Réveillez manuellement Alexa pour activer une commande vocale.

## 2 Bouton SUBWOOFER (+/-)

Ces boutons permettent de régler le volume du caisson de basses.

## 3 Bouton INFO

Confirmez le type de signal audio lu, ainsi que les réglages pour les fonctions.

## 4 Bouton (sourdine)

Pour mettre la sortie audio en sourdine. Appuyez à nouveau sur le bouton pour rétablir le son.

## Écoute de l'audio depuis un dispositif Bluetooth

Le contenu audio d'un dispositif Bluetooth (comme un smartphone, une tablette, un ordinateur portable ou un baladeur numérique) peut être lu par le biais de cette unité via une connexion sans fil.

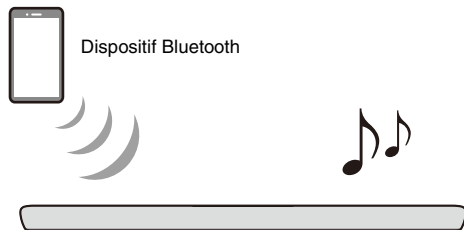

**1 Appuyez sur BLUETOOTH pour sélectionner « Bluetooth » en tant que source d'entrée.**

**2 Sur le dispositif Bluetooth, activez la fonction Bluetooth.**

La liste des dispositifs Bluetooth apparaît sur le dispositif Bluetooth.

**3 Sélectionnez cette unité dans la liste.**

« YAS-109 Yamaha » est affiché dans la liste.

**4 Lisez le contenu avec audio sur le dispositif Bluetooth.**

L'appareil se met à lire le son depuis le dispositif Bluetooth.

## Services de streaming

Le contenu audio distribué par divers services de streaming sur Internet peut être lu via l'unité. Utilisez l'application Sound Bar Controller (p. 34) pour sélectionner le contenu à lire depuis un service de streaming. Reportez-vous à l'application Sound Bar Controller pour en savoir plus.

Reportez-vous à la page d'informations sur le site web de Yamaha pour connaître les services de streaming qui sont actuellement pris en charge par cette unité.

### ■ NOTE

- Un abonnement peut être nécessaire pour écouter des services de streaming via cette unité. Pour de plus amples informations sur un service de streaming donné, visitez le site Web de ce service.
- Le service est limité à certaines zones.
- Les services pris en charge par l'unité peuvent ne pas être disponibles dans certaines régions de vente de l'unité.
- Les services peuvent changer ou être interrompus sans préavis. Veuillez noter que Yamaha Corporation n'est en aucun cas responsable, et ne saurait être tenu responsable des services de streaming ou des problèmes découlant de leur utilisation.

## Utilisation de l'unité par commandes vocales (Amazon Alexa)

Vous pouvez parler à Amazon Alexa sur votre unité. Vous pouvez demander à Alexa de lire de la musique, d'entendre les actualités, de consulter la météo, de contrôler des appareils domotiques, et bien plus.

Un compte Amazon est requis pour utiliser Amazon Alexa et l'appareil doit être connecté à un réseau. Utilisez l'application Sound Bar Controller pour saisir les informations de votre compte Amazon et vous connecter au service.

Alexa peut effectuer les opérations suivantes avec les bonnes commandes vocales.

- Basculer entre les sources d'entrée
- Régler (mettre en sourdine) le volume
- Sélectionner et écouter des services de streaming  
Reportez-vous à la page d'informations sur le site web de Yamaha pour connaître les services de streaming qui sont actuellement pris en charge par cette unité.

### ■ NOTE

- Le service est limité à certaines zones.
- Les services pris en charge par l'unité peuvent ne pas être disponibles dans certaines régions de vente de l'unité.
- Reportez-vous à la page des informations sur le produit sur le site Web de Yamaha pour les plus récentes informations.
- Un abonnement peut être nécessaire pour écouter Amazon Music ou Amazon Kindle sur cette unité. Pour de plus amples informations, visitez le site Web d'Amazon.
- Pour de plus amples informations sur les autres services de streaming, visitez les sites Web de ces fournisseurs de service.
- Un smart hub (vendu séparément) peut être nécessaire pour connecter des appareils domotiques qui seront contrôlés via l'unité.

Par exemple, il suffit de demander :

### Régler le volume

- « Alexa, monte le volume. »
- « Alexa, baisse le volume. »

### Écouter du contenu en streaming depuis Amazon Music

- « Alexa, joue du jazz. »

### Commander la lecture

- « Alexa, joue la chanson suivante. »
- « Alexa, arrête la musique. »
- « Alexa, quelle est cette chanson? »

### Consulter la météo

- « Alexa, quel temps fait-il? »

### Régler une minuterie

- « Alexa, mets un minuteur de 10 minutes. »

YAMAHA CORPORATION

10-1 Nakazawa-cho, Naka-ku, Hamamatsu, 430-8650 Japan

Yamaha Global Site  
<https://www.yamaha.com/>

Yamaha Downloads  
<https://download.yamaha.com/>

Manual Development Group  
© 2019 Yamaha Corporation

Published 05/2019 KSOD-A0

VQX1A2109Z

C